

# Návod k obsluze

## CLASSIC 300 IR

Stereofonní rádio FM s internetovým rádiem, podcasty, modrým zubem, USB, AUX IN a UPnP.



# TechniSat

## 1 Pohled na zařízení

### 1.1 Pohled zepředu

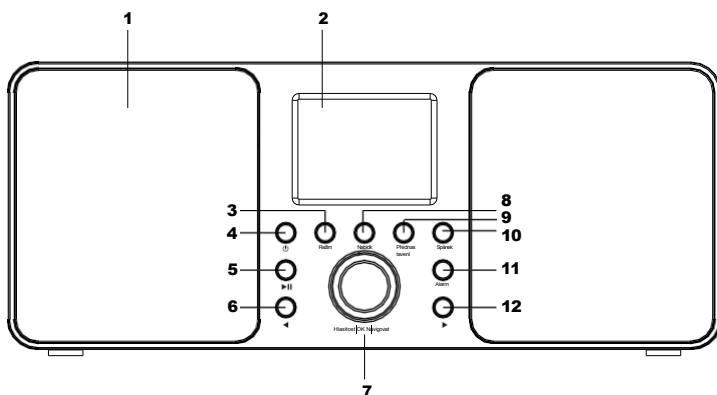

- 1. Reprodukory
- 2. Zobrazit
- 3. REŽIM
- 4. Zapnuto/pohotovost
- 5. Přehrát/pozastavit
- 6. LEVÝ

- 7. Hlasitost +/- , OK, Navigace
- 8. MENU
- 9. PŘEDNASTAVENÍ
- 10. SPÁNEK
- 11. ALARM
- 12. PRAVÁ

### 12 Pohled zezadu

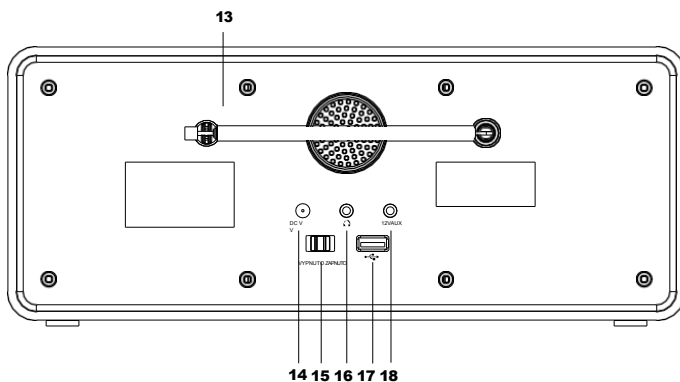

- 13. Anténa
- 14. Napájecí vstup (DC12V/2,5A)
- 15. Vypínač napájení
- 16. Vstup pro sluchátka (3,5 mm stereo)
- 17. USB
- 18. VSTUP AUX IN

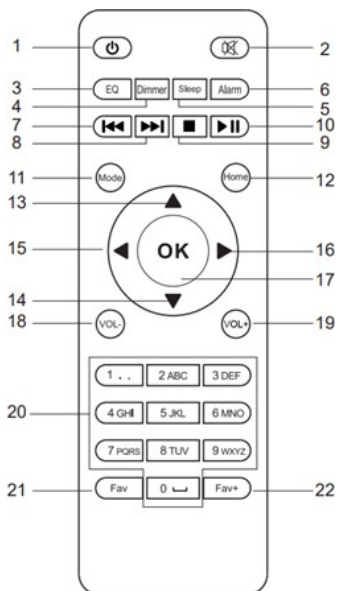

- |                                  |                                       |
|----------------------------------|---------------------------------------|
| <b>1.</b> Zapnuto/pohotovost     | <b>13.</b> nahoru                     |
| <b>2.</b> Ztlumit                | <b>14.</b> dolů                       |
| <b>3.</b> EQ - Ekvalizér         | <b>15.</b> vlevo                      |
| <b>4.</b> Stmívače               | <b>16.</b> Pravá strana               |
| <b>5.</b> Spánek                 | <b>17.</b> OK - Potvrzení             |
| <b>6.</b> Alarm                  | <b>18.</b> VOL - , snížení hlasitosti |
| <b>7.</b> Předchozí píseň        | <b>19.</b> VOL + , Zvýšení hlasitosti |
| <b>8.</b> Další skladba          | <b>20.</b> Tlačítka čísel             |
| <b>9.</b> Zastavte               | <b>21.</b> FM Oblíbené                |
| <b>10.</b> Přehrát/pozastavit    | <b>22.</b> Oblíbená internetová rádia |
| <b>11.</b> Režim                 |                                       |
| <b>12.</b> MENU (hlavní nabídka) |                                       |

## 3 Bezpečnostní pokyny

### 3.1 Předmluva

#### Vážení zákazníci,

Děkujeme, že jste si vybrali rádio TechniSat.

Tento návod k obsluze vám má pomoci seznámit se s funkcemi nového přístroje a optimálně je využívat. Pomůže vám používat rádio bezpečně a k určenému účelu. Je určen všem, kteří přístroj instalují, obsluhují, čistí nebo likvidují.

Návod k obsluze si uschovejte na bezpečném místě pro budoucí použití.

Tým TechniSat

### 3.2 Použité symboly a značky

#### V této příručce:



Označuje bezpečnostní pokyn, jehož nedodržení může způsobit způsobit vážné zranění nebo smrt. Dodržujte následující signální slova:

**NEBEZPEČÍ** - vážné zranění s následkem smrti.

**VAROVÁNÍ** - Těžké zranění, které může vést k úmrtí.

**POZNÁMKA** - Zranění.



Uvádí upozornění, které je třeba dodržovat, aby nedošlo k poruše zařízení, ztrátě dat nebo jejich nesprávnému použití nebo nechtěnému provozu. Popisuje také další funkce zařízení.



Varování před elektrickým napětím. Dodržujte všechny bezpečnostní pokyny, abyste předešli úrazu elektrickým proudem. Spotřebič nikdy neotvírejte.

#### V zařízení:



Použití v interiéru - spotřebiče označené tímto symbolem jsou vhodné pouze pro použití v interiéru.



Vaše zařízení je označeno CE a splňuje všechny požadované normy EU.



Tento spotřebič byl navržen a vyroben z vysoce kvalitních materiálů a součástí, které jsou vhodné pro opakované použití. Symbol přeškrtnutého kontejneru na kolečkách označuje, že tento výrobek podléhá tříděnému sběru v souladu se směrnicí Evropského parlamentu a Rady 2012/19/EU a v souladu se směrnicí Evropského parlamentu a Rady 2006/66/ES, a informuje vás, že elektrické a elektronické zařízení a baterie a akumulátory dosáhly konce své životnosti,

nesmí být likvidovány společně s ostatním domovním odpadem. Uživatel je povinen jej odevzdat p r o v o z o v a t e l i systému sběru odpadních elektrických a elektronických zařízení a baterií a akumulátorů. a to i do příslušného obchodu, místního sběrného místa nebo obecní jednotky. Odpadní zařízení může mít škodlivé účinky na životní prostředí a lidské zdraví vzhledem k možnému obsahu nebezpečných látek, směsí a složek. Domácnost hraje důležitou roli při přispívání k opětovnému použití a využití, včetně recyklace, odpadních zařízení. V této fázi se formují postoje, které ovlivňují zachování společného dobra, kterým je čisté životní prostředí. Domácnosti jsou také jedním z největších uživatelů drobného vybavení a racionální nakládání s tímto vybavením ovlivňuje využití druhotných surovin. V případě nesprávné likvidace tohoto výrobku mohou být uloženy sankce v souladu s vnitrostátními právními předpisy Na konci životního cyklu výrobku by neměl být likvidován společně s běžným domovním odpadem, ale ve sběrném místě pro použitá elektrická a elektronická zařízení. To je označeno symbolem na výrobku, v návodu k použití nebo na obalu. Materiály jsou recyklovatelné podle označení. Opětovným použitím, recyklací nebo jiným způsobem recyklace starého zařízení významně přispíváte k ochraně životního prostředí.



Napájení jednotky splňuje požadavky třídy energetické účinnosti VI.

CS

Tento symbol označuje polaritu stejnosměrného napětí na stejnosměrné zástrčce napájecí jednotky.

### 3.3 Účel

TechniSat CLASSIC 300 IR je schopen přijímat rozhlasové vysílání v pásmu FM, internetová rádia, přehrávat hudbu (mp3) z USB a přijímat streamy přes Bluetooth. Zařízení je určeno pro soukromé použití a není vhodné pro komerční účely.

### 3.4 Bezpečná manipulace

Dodržujte následující pokyny, abyste minimalizovali bezpečnostní rizika, zabránili poškození zařízení a přispěli k ochraně životního prostředí. Pečlivě si přečtěte všechna bezpečnostní pokyny a uschovejte si je pro budoucí použití. Vždy dodržujte všechna varování a pokyny uvedené v tomto návodu a na zadní straně spotřebiče.



#### **NEBEZPEČÍ!**

Spotřebič nikdy neotvírejte!

Dotýkání se živých součástí je životu nebezpečné!



#### **POZOR!**

Nebezpečí udušení! Nenechávejte obal a jeho části v péči dětí. Nebezpečí udušení fólií a jinými obalovými materiály!



Abyste zajistili správné používání spotřebiče a předešli jeho poškození a zranění osob, je nutné dodržovat všechny následující pokyny.

- Spotřebič neopravujte sami. Opravy by měli provádět pouze vyškolení odborníci. Obrat'te se na naše střediska zákaznického servisu.
- Přístroj smí být provozován pouze za podmínek prostředí, které jsou pro něj určeny.
- Spotřebič nevystavujte kapající nebo stříkající vodě. Pokud se do spotřebiče dostane voda, vypněte jej a informujte servisní oddělení.
- Kromě běžného používání nevystavujte přístroj zdrojům tepla, které jej zahřívají.
- V případě zjevné závady na spotřebiči, zápachu nebo kouře, závažných závad nebo poškození krytu se neprodleně obrat'te na servisní středisko.
- Přístroj smí být provozován pouze při uvedeném síťovém napětí. Nikdy se nepokoušejte přístroj provozovat při jiném napětí.
- Pokud je jednotka poškozená, nesmí se používat.
- Přístroj nepoužívejte v blízkosti vany, sprchy, bazénu nebo tekoucí/stříkající vody. Hrozí nebezpečí úrazu elektrickým proudem a/nebo poškození zařízení.
- Do přístroje nesmí spadnout cizí předměty, např. jehly, mince apod. Nedotýkejte se kovovými předměty nebo prsty připojovacích kontaktů. Mohlo by to způsobit zkrat.
- Spotřebič není určen pro použití osobami (včetně dětí) se sníženými fyzickými, smyslovými nebo duševními schopnostmi nebo s nedostatečnými zkušenostmi a/nebo znalostmi, pokud na ně osoba odpovědná za jejich bezpečnost nedohlídí nebo je nepoučila o používání spotřebiče.
- Je zakázáno provádět změny na zařízení.

### 341 Právní pokyny



Společnost TechniSat tímto prohlašuje, že rádiové zařízení typu CLASSIC 300 IR BT je v souladu se směrnicí 2014/53/EU a RoHS. Úplné znění EU prohlášení o shodě je k dispozici na následující webové adrese:

[hGp://konf.tsat.de/?ID=24806](http://konf.tsat.de/?ID=24806)



Společnost TechniSat neodpovídá za poškození výrobku způsobené vnějšími vlivy, opotřebením nebo nesprávným zacházením, neautorizovanými opravami, úpravami nebo nehodami.



Změny a tiskové chyby vyhrazeny. Reprodukce a rozmnožování pouze se souhlasem vydavatele. Nejnovější verze příručky je k dispozici ve formátu PDF v oblasti pro stahování na domovské stránce TechniSat na adrese [www.technisat.pl](http://www.technisat.pl).

### 3.4.2 Informace o službě



Tento výrobek je testován na kvalitu a vztahuje se na něj zákonná záruka 24 měsíců od data zakoupení. Uschovejte si prosím doklad o koupi. V případě záruční reklamace hradí náklady na poštovné přímo výrobci zákazník.



V případě dotazů a informací nebo problémů s tímto zařízením je k dispozici naše technická horká linka: pondělí. - od 8:00 do 16:00 hodin na telefonním čísle: +71 310 41 48.



Ručitel se v rámci poskytnuté záruky zavazuje odstranit na vlastní náklady případné vady výrobku. Odstranění vad se uskuteční výměnou vadného výrobku za nový, bezvadný, nebo jeho opravou.



Pro uplatnění záruky musí kupující nahlásit vadný výrobek na prodejním místě, kde byl výrobek zakoupen, a vadný výrobek tam doručit. Výrobek musí být dodán kompletní.



Záruka se nevztahuje na vady výrobku způsobené kupujícím nebo vzniklé v důsledku:

- používat nebo instalovat výrobek v rozporu s návodem k použití,
- nesprávné skladování nebo údržba spotřebiče,
- opravy nebo úpravy výrobku prováděné neoprávněnými osobami,
- vniknutí kapalin nebo cizích těles,
- údery blesku a přepětí v elektrickém vedení



Ustanovení záruky nevylučují, neomezují ani nepozastavují práva kupujících (spotřebitelů) podle obecně platných právních předpisů (záruka).



Podrobné informace o výrobku, včetně pravidel a postupů pro záruční řízení, přidělení čísla RMA, je možné získat na adrese telefonicky 71 310 41 48 nebo e-mailem [serwis@technisat.com](mailto:serwis@technisat.com), v pracovní dny, od 8 do 16 hodin.

## 4 Popis zařízení

### 41 Obsah zařízení

Zkontrolujte, zda jsou zahrnuty následující položky: 1x TechniSat CLASSIC 300 IR  
1x návod k obsluze  
1x napájecí zdroj  
1x dálkové ovládání

### 42 Speciální funkce

Rádio má následující speciální funkce:

- Příjem rádia FM a internetového rádia.
- Rozsah příjmu UKW 87,5-108 MHz (analogově).
- Barevné zobrazení.
- 2 x 5 W Stereo.
- Programová paměť 99 pro stanice FM, 250 pro internetové rádio.
- Přehrávač MP3 prostřednictvím připojení USB.
- Funkce Bluetooth.
- Funkce UPnP.

### 43 Příprava zařízení k provozu

#### 43.1 Sestava teleskopické antény

Počet a kvalita přijímaných stanic závisí na podmínkách příjmu v místě instalace. Vynikajícího příjmu lze dosáhnout s teleskopickou anténou.

> Umístěte teleskopickou anténu a natáhněte ji podélně.



Přesné umístění teleskopické antény je často důležité, zejména v okrajových oblastech příjmu FM.



První hledání začněte u okna směrem ke stožáru vysílače. Za špatného počasí může být příjem omezen.



Během přehrávání stanic se nedotýkejte teleskopické antény. Mohlo by to vést k rušení příjmu a ke ztrátě zvuku.

#### 43.2 Připojení k napájení



##### **POZOR!**

Nedotýkejte se zdroje napájení mokřýma rukama, hrozí nebezpečí úrazu elektrickým proudem!



##### **POZOR!**

Síťový kabel napájecího zdroje umístěte tak, aby o něj nikdo nezakopl.

- > Připojte síťovou zástrčku napájecí jednotky CLASSIC 300 IR do síťové zásuvky (100-240 V ~ 50/60 Hz).
- > Před připojením spotřebiče do zásuvky se ujistěte, že provozní napětí spotřebiče odpovídá místnímu síťovému napětí.





ne

Pokud zástrčku nepoužíváte, vytáhněte ji ze zásuvky. Vytáhněte zástrčku ze zásuvky a

kabel. Před bouřkou zařízení odpojte. Pokud spotřebič nebudete delší dobu používat, např. před odjezdem na dlouhou cestu, odpojte jej od elektrické sítě. Teplo vznikající při provozu musí být odváděno dostatečnou cirkulací vzduchu. Proto spotřebič nezakrývejte ani neumísťujte do uzavřené skříně. Zajistěte kolem spotřebiče volný prostor alespoň 10 cm.

### 4.3.3 Používání sluchátek

#### Poškození sluchu!

Neposlouchejte rádio při vysoké hlasitosti přes sluchátka. Mohlo by dojít k trvalému poškození sluchu. Před použitím sluchátek nastavte hlasitost přístroje na minimum.



Používejte pouze sluchátka s 3,5milimetrovou zástrčkou.

- > Zasuňte zástrčku sluchátek do zdířky pro sluchátka v zařízení. Zvuk je nyní přehráván pouze přes sluchátka, reproduktor je ztlumen.
- > Pokud chcete opět poslouchat přes reproduktory, vyjměte zástrčku sluchátek ze zásuvky pro sluchátka zařízení.



Zvuk z výstupu sluchátek je stereofonní. Po připojení



sluchátek je reproduktor odpojen.

### 4.4 Obecné funkce zařízení

#### 4.4.1 Zapnutí zařízení

- > Pro zajištění dobrého příjmu FM zcela vysuňte teleskopickou anténu, která je umístěna na zadní straně přístroje.
- > Napájecí zdroj připojte ke vstupu označenému **DC-12V**.
- > Stiskněte tlačítko **Zapnuto/Pohotovostní režim**.



Zařízení by mělo být používáno pouze s dodaným napájecím zdrojem.



Pokud zařízení nebudete delší dobu používat, odpojte napájecí zdroj ze zásuvky.

#### 4.4.2 Vypnutí zařízení

- > Chcete-li zařízení vypnout, stiskněte tlačítko **Zapnuto/Pohotovostní režim**.
- > Zařízení se přepne na zobrazení času.



#### 4.4.3 Ovládání hlasitosti

- > Nastavte hlasitost otáčením knoflíku hlasitosti (**VOLUME +/-**) na přístroji.
  - Otáčejte ve směru hodinových ručiček - hlasitěji
  - Odbočte doleva, proti směru hodinových ručiček - klidnější.

## 5 Obsluha nabídky

Nabídka poskytuje přístup ke všem funkcím a nastavením infračervené vysílačky CLASSIC 300. V nabídce se pohybuje pomocí tlačítek **MENU**, ◀, ▶ a

**navigačního knoflíku**. Menu je rozděleno do podnabídek a obsahuje různé položky menu nebo funkce, které lze aktivovat v závislosti na režimu. Nabídku otevřete krátkým stisknutím tlačítka **MENU**. Chcete-li vstoupit do podnabídky, nejprve stisknutím tlačítek ◀ nebo ▶ zobrazíte podnabídku a poté stisknutím rolovacího kolečka vstupte do podnabídky.

-  Zavřete nabídku: Stiskněte několikrát tlačítko **MENU** pro vstup do hlavní nabídky a vyberte zdroj.
-  Nastavení se uloží pouze po stisknutí rolovacího kolečka. Pokud je místo toho stisknuto tlačítko **MENU**, nastavení není přijato a uloženo (tlačítko **MENU** přebírá funkci kolečka). "zpět").
-  Některá textová zobrazení (např. položky menu, informace o stanici) mohou být pro displej příliš dlouhá. Po krátké době se zobrazí jako rolovací text.

## 6 Počáteční nastavení

Po prvním zapnutí zařízení CLASSIC 300 IR se spustí průvodce úvodní konfigurací.

- > Všechna nastavení lze také kdykoli později změnit.
- > Zvolte ovládací jazyk pomocí voliče a potvrďte stisknutím voliče.
- > V dalším kroku sledujte informace o ochraně dat a stisknutím navigačního knoflíku přejděte k dalšímu kroku.
- > V dalším kroku můžete určit, zda má zařízení CLASSIC 300 IR zůstat připojen k internetu v pohotovostním režimu. To může být výhodné například pro řízení aplikací. Zvyšuje však spotřebu energie v pohotovostním režimu.
- > Poté můžete spustit průvodce sítí WLAN a nastavit připojení k internetu.
- > Výběrem možnosti **[Ano]** spustíte průvodce bezdrátovou sítí. Výběrem možnosti **[Ano(WPS)]** zahájíte připojení pomocí WPS (pouze pokud to podporuje síťový směrovač). Chcete-li síťové připojení nastavit později, vyberte možnost **[Ne]**.
- > Výběrem možnosti **[App]** nakonfigurujte síťové připojení pomocí aplikace AirMusic. Naskenujte QR kód a postupujte podle pokynů v telefonu.
- > Po výběru možnosti **[Ano]** se zobrazí seznam bezdrátových sítí v dosahu. Pomocí kolečka vyberte bezdrátovou síť a potvrďte stisknutím rolovacího kolečka.
- > Zadání hesla  
Chcete-li zadat heslo, postupujte takto:

První číslice je zvýrazněná. Nyní otáčejte kolečkem, dokud se nezobrazí první číslice nebo písmeno hesla. Stisknutím tlačítka ► číslici nebo písmeno přijmete a přejdete na další položku. Nyní postupujte výše popsaným způsobem, dokud nezadáte celé heslo. Stisknutím **voliče** provedte volání.



Stisknutím tlačítka ◀ vymažete nesprávnou číslici/písmeno.

## 7 Internetové rádio

CLASSIC 300 IR je vybaven přijímačem internetového rádia. Pro příjem internetových rozhlasových stanic je nutné připojení k internetu prostřednictvím routeru WLAN do bezdrátové sítě.

- > Stisknete tlačítko MENU a **otočným ovladačem** vyberte možnost **[Internetové rádio]**. Stisknete **tlačítko volby**.
- > Zobrazí se seznam funkcí:
  - Oblíbené** - obsahuje vaše oblíbené stanice.
  - Rozhlasové stanice** - Obsahuje všechny internetové rozhlasové stanice seřazené podle žánrů.
  - Rádio na spaní** - speciální stanice pro usínání.
  - Nedávno poslouchaná stanice** - obsahuje stanice, které jste poslouchali v poslední době. **Služby** - Podnabídka pro vyhledávání a přidávání stanic nebo nastavení ovládacích prvků aplikace.
- > Pomocí **voliče** vyberte požadovanou funkci a stisknutím **voliče** ji proveďte.

CS

## 7.2 Přehrávání internetové rozhlasové stanice

- > **Otočným knoflíkem** vyberte položku **[Radio Station]** a stisknete **otočný knoflík**.



Na kartě Rozhlasové stanice se zobrazují všechny internetové rozhlasové stanice rozdělené do různých kategorií.

- > Výběr stanice podle kategorie/země/žánru pomocí otočného **knoflíku** a stisknete **knoflík pro** přehrávání stanice.

## 7.3 Nedávno poslouchal

- > Otočným knoflíkem vyberte možnost **[Nedávno poslouchané]** a zobrazte seznam naposledy přehrávaných stanic.
- > Pomocí voliče vyberte stanici a stisknutím voliče ji přehrajte.

## 7.4 Přidávání internetových stanic do oblíbených

- > Chcete-li uložit stanici do paměti, stisknete a **podržte** tlačítko **PRESET** při přehrávání požadované stanice, dokud se v horní části displeje nezobrazí symbol složky (1. stanice).
- > Chcete-li uložit další stanice, opakujte tento postup. Pokud již byla uložena alespoň 1 stanice, zobrazí se nyní seznam oblíbených stanic. Nyní se můžete rozhodnout, zda chcete přepsat dříve uloženou stanici nebo přidat novou stanici na konec seznamu. Pomocí otočného **ovladače** vyberte a stisknutím voliče uložte polohu.

Alternativně

- > Stiskněte tlačítko **Fav+** na dálkovém ovladači a pomocí tlačítek se šipkami vyberte místo v seznamu oblíbených položek.

## 7.5 Vyvolání oblíbeného programu

- > Chcete-li vyvolat stanici dříve uloženou v paměti oblíbených stanic, stiskněte **krátce** tlačítko **PRESET** a pomocí rolovacího kolečka vyberte stanici ze seznamu. Stisknutím rolovacího kolečka přehrajete vybranou stanici.

Alternativně

- > Stiskněte tlačítko **Fav** na dálkovém ovladači a pomocí tlačítek se šipkami vyberte požadovaný program. Výběr potvrďte tlačítkem **OK**.

## 7.6 Další funkce: internetové stanice

- > Stisknutím tlačítka ► přepínáte mezi různými možnostmi zobrazení. Některá internetová rádia vysílají například obálku titulu nebo jiné informace, například o počasí.
- > Stisknutím tlačítka ◀ se vrátíte do předchozího zobrazení. Tím se také můžete vrátit do naposledy zobrazeného seznamu kanálů a vybrat jiný kanál.

## 8 DAB (WiFi)

Funkce DAB(IR) zobrazuje seznam všech internetových rozhlasových stanic, které jsou k dispozici také jako stanice DAB. Pro příjem stanic jako internetových streamů nepotřebujete anténu.

Funkce DAB (WiFi) je ve výchozím nastavení vypnutá a je třeba ji povolit v nastavení.

- > Chcete-li povolit DAB (WiFi), stiskněte tlačítko **Menu** a **otočným ovladačem** vyberte možnost **[Nastavení]** a poté přejděte na položku **[Nastavení místního rádia]->[Nastavení polohy]**. Poté vyberte svou polohu. Oddíl 15.15.

### 8.1 DAB (WiFi) - výběr stanice

- > Stiskněte tlačítko **MENU** a pomocí voliče vyberte možnost **[DAB(WiFi)]**. Stiskněte **číselník**.
- > Otočným **knoflíkem** vyberte stanici a stisknutím **otočného knoflíku ji** přehrajte.
- > Chcete-li přidat stanici do seznamu oblíbených, postupujte podle částí 7.3 a 7.4.

## 9 Rádio FM

Model CLASSIC 300 IR je vybaven rádiovým přijímačem FM.

- > Pro zajištění dobrého příjmu FM zcela vysuňte teleskopickou anténu, která je umístěna na zadní straně přístroje.
- > Stiskněte tlačítko **MENU** a pomocí voliče vyberte možnost **[FM]**.

### 9.1 Automatické vyhledávání stanic

- > Chcete-li spustit automatické vyhledávání rozhlasových programů, stiskněte **otočný ovladač** nebo tlačítko **OK** na dálkovém ovladači.

ovládací prvky.

- > Budete dotázáni, zda chcete spustit automatické skenování. Pomocí voliče vyberte možnost **[YES]** a volbu potvrďte stisknutím **voliče**.
  - > Zařízení automaticky vyhledává a ukládá rozhlasové stanice. Během vyhledávání se na displeji zobrazuje hodnota frekvence.
- i** Přístroj používá při automatickém vyhledávání funkci AUTO SEARCH, která automaticky uloží prvních 30 nalezených stanic. o silný signál FM do seznamu oblíbených. První nalezené silné rozhlasové stanice se uloží do předvoleb počínaje číslem 1 a konče číslem 30.
- i** Pro nejlepší příjem FM úplně vysuňte teleskopickou FM anténu. Vyhněte se blízkosti reproduktorů nebo jiných elektrických zařízení.

## 9.2 Ruční ladění

- > Pomocí tlačítek ◀, ▶ nastavte požadovanou frekvenci.
  - > Delším stisknutím tlačítek ◀, ▶ automaticky naladíte předchozí nebo následující dostupnou stanici.
- i** Displej zobrazuje frekvenci v krocích po 0,05 MHz
- i** Pokud je příjem příliš slabý a na přijímané stanici je šum, zkuste příjem zlepšit změnou polohy teleskopické antény.
- i** Ruční ladění slouží k výběru slabších stanic, které mohou být při automatickém ladění přehlédnuty.
- i** Pokud se automatické ladění nezastaví na přesné frekvenci stanice, například se zastaví na frekvenci 88,9 MHz místo 88,85 MHz, použijte metodu ručního ladění, abyste "naladili" přesnou frekvenci požadované stanice.
- i** Pro maximální příjem FM tuneru zcela vysuňte anténu, abyste dosáhli nejlepšího příjmu FM rádia.

## 9.3 Ukládání stanic do oblíbených

- > Chcete-li přidat stanici do seznamu oblíbených, postupujte podle částí 7.3 a 7.4.

## 9.4 Vyvolání uloženého programu

- > Chcete-li vyvolat uložený program, stiskněte tlačítko **PRESET** na krytu rádia nebo **Fav** na dálkovém ovladači.
- > Ze seznamu oblíbených programů pomocí **otočného ovladače** nebo tlačítek **Pomocí číselných** tlačítek vyberte požadovaný program.
- > Výběr potvrďte stisknutím otočného ovladače nebo tlačítka **OK** na dálkovém ovladači.

## 10 Mediální centrum (UPnP)

Centrum médií umožňuje přehrávat hudební média umístěná na serveru UPnP v síti.

- > Stiskněte tlačítko **MENU** a pomocí **voliče** vyberte možnost **[Mediální centrum]**. Stiskněte **volič**.
- > Vyberte možnost **[UPnP]** a poté vyberte server UPnP. Třídění a zobrazení médií závisí na serveru UPnP.
- > Poté pomocí **voliče** vyberte titul a přehrajte jej stisknutím tlačítka **ciferníky**.

## 11 Podcasty

CLASSIC 300 IR umožňuje přehrávat podcasty.

- > Stiskněte tlačítko **MENU** a pomocí **voliče** vyberte možnost **[Podcast]**. Výběr potvrďte stisknutím voliče.
- > Zobrazí se seznam funkcí:
  - Oblíbené** - Obsahuje vaše oblíbené podcasty.
  - Země/místo** - Obsahuje všechny podcasty seřazené podle země původu.
  - Žánr** - Obsahuje všechny podcasty seřazené podle žánru.
  - Nedávno poslouchaná stanice** - Obsahuje podcasty, které jste nedávno poslouchali.
  - Hledat** - Podnabídka pro vyhledávání a přidávání stanic nebo nastavení ovládacích prvků aplikace.
- > Pomocí voliče vyberte požadovanou funkci a stisknutím tlačítka voliče ji proveďte.

### 11.1 Přidávání podcastů do oblíbených

- > Chcete-li přidat stanici do seznamu oblíbených, postupujte podle části 7.3.

### 11.2 Vyvolání oblíbeného podcastu

- > Chcete-li vyvolat podcast ze seznamu Oblíbené, postupujte podle části 7.4.

## 12 Místní stanice

V části Místní stanice jsou všechny internetové rozhlasové stanice shromážděny podle konfigurace země v různých kategoriích.

- > Stiskněte tlačítko **MENU** a voličem vyberte možnost **[Místní stanice]**. Potvrďte stisknutím **voliče**.
- > Vyberte kategorii a v jejím rámci stanici. Stanici můžete přehrát stisknutím tlačítka **otočného ovladače**.



Základní informace o ovládání internetového rádia naleznete v kapitole 7.



Nastavení země lze konfigurovat v nabídce **[Menu > Nastavení > Nastavení místní stanice]**.

## 13 USB

Centrum médií v zařízení CLASSIC 300 IR umožňuje přehrávání hudebních médií z připojeného disku USB.



- > Stiskněte tlačítko **MENU** a pomocí **voliče** vyberte možnost **[Mediální centrum]**. Stiskněte **volič**.
- > Vyberte možnost **[USB]** a poté vyberte složku serveru, ve které jsou uloženy soubory mp3.
- > Poté pomocí otočného **ovladače** vyberte soubor mp3 a stiskněte tlačítko **otočného ovladače pro** potvrzení.  
Zařízení začne přehrávat soubor mp3.

### 13.1 Ovládání přehrávání přes USB

Nejpohodlnějším způsobem ovládání přehrávání z USB je použití dálkového ovladače.

- > Chcete-li spustit přehrávání, stiskněte tlačítko **▶▶**.
- > Chcete-li přejít na další skladbu, stiskněte tlačítko **▶▶▶**.
- > Chcete-li přeskočit na předchozí skladbu, stiskněte tlačítko **◀◀**.
- > Dlouhým stisknutím a podržením tlačítek **▶▶▶** nebo **◀◀◀** můžete skladbu přetočit dopředu nebo dozadu.





-  Maximální velikost paměti USB podporovaná zařízením je 1 TB.
-  Podporovaný formát souborů je FAT32.
-  Port USB slouží pouze k přehrávání souborů mp3. Port USB nelze použít k nabíjení telefonů. Zařízení přehrává soubory v alfanumerickém pořadí.

## 14 Bluetooth

V režimu Bluetooth můžete poslouchat hudbu z připojeného smartphonu nebo tabletu prostřednictvím reproduktorů modelu CLASSIC 300 IR. K tomu je třeba obě zařízení nejprve vzájemně "spárovat".

### 14.1 Aktivace režimu Bluetooth

- > Stiskněte tlačítko **MENU** a pomocí **voliče** vyberte možnost **[Bluetooth]**.
- > Stisknutím voliče potvrďte.
-  Při prvním zapnutí je třeba nejprve spárovat externí zařízení (chytrý telefon / tablet).
-  Pokud již bylo rádio spárováno s jiným zařízením, které se nachází je v dosahu, bude spojení navázáno automaticky. V závislosti na připojeném zařízením se může automaticky spustit přehrávání hudby.

### 14.2 Párování externího zařízení

Chcete-li spárovat externí zařízení, například smartphone nebo tablet, se zařízením CLASSIC 300 IR, postupujte podle následujících kroků:



- > Aktivujte režim Bluetooth podle popisu v části 14.1.
- > Nyní začněte vyhledávat blízka zařízení Bluetooth v externím zařízení. Možná bude nutné nejprve povolit Bluetooth na externím zařízení.





**i** Chcete-li aktivovat funkci Bluetooth a provést vyhledávání v externím zařízení, nahlédněte do uživatelské příručky externího zařízení.

**i** Během párování by měla být obě zařízení od sebe vzdálena 10 cm.

- > V seznamu zařízení Bluetooth nalezených v externím zařízení by se nyní měla objevit položka "**CLASSIC 300 IR BT**". Klepnutím na název rádia dokončete proces párování. Pokud byl proces párování úspěšný, zobrazí se na displeji nápis Connected (Připojeno).

- > Nyní můžete začít přehrávat hudbu na externím zařízení.

**i** V závislosti na protokolu Bluetooth externího zařízení můžete přehrávání hudby ovládat pomocí tlačítek přehrávání na dálkovém ovladači.

Přehrát/pozastavit	- tlačítko	
Další	skladba - tlačítko	
Předchozí	stopa - 2 x tlačítko	
Skladba od začátku	- tlačítko	

**i** Případně můžete použít ovládání přehrávání hudební aplikace na externím zařízení.

**i** Funkce Bluetooth umožňuje pouze příjem hudby, zařízení nemá funkci hands-free.

**i** Pokud je vyžadován **kód PIN**, zadejte **0000** (čtyři nuly). Některá zařízení mohou vyžadovat také schválení hovoru.

**i** Odpojení připojeného zařízení Bluetooth: Stiskněte a přibližně 3 sekundy podržte **otočné** tlačítko nebo tlačítko **[OK]**. Na displeji se zobrazí "Pair other device" a seznam spárovaných zařízení.

### 14.3 Zrušení párování

- > Zrušte párování na externím zařízení. Postupujte podle pokynů v uživatelské příručce výrobce externího zařízení (např. telefonu).

## 15 Vstup AUX

Zvuk z externího zařízení lze přehrávat přes reproduktory zařízení CLASSIC 300 IR.

- > Připojte externí zařízení ke konektoru AUX IN (3,5 mm stereo jack) na zadním panelu.

- > Stiskněte tlačítko **MENU** a **voličem** vyberte možnost **[AUX]**. Stiskněte tlačítko **knoflíkem** potvrdíte výběr.
-  Ovládání a přehrávání se provádí na externím zařízení. Nenastavujte příliš nízkou hlasitost, aby nedocházelo k šumu.

## 16 Nastavení

V nastavení najdete všechna nastavení multifunkčních zařízení.

- > Stiskněte tlačítko **MENU** a pomocí **voliče** vyberte možnost **[Nastavení]**. Stiskněte tlačítko **vytáčení**.

### 16.1 Typ hodin

Výběr formátu zobrazení času v pohotovostním režimu. Máte na výběr mezi analogovým a digitálním zobrazením času.

### 16.2 Moje správa MediaU

Zde lze zapnout nebo vypnout základní ovládání aplikace.

### 16.3 Síť

Připojení k síti WLAN lze navázat v oblasti Síť.

- > Chcete-li **navázat** připojení, vyberte možnost **[Konfigurace bezdrátového připojení > Povolit]**. Vyhledají se a zobrazí sítě WLAN v dosahu.
- > Otočným **knoflíkem** vyberte bezdrátovou síť a potvrďte stisknutím otočného **knoflíku**.
- > Zadání hesla  
Chcete-li zadat heslo, postupujte takto:  
První číslice je zvýrazněna. Nyní otáčejte **voličem**, dokud zobrazí se první číslice nebo písmeno hesla. Stisknutím tlačítka ► číslici nebo písmeno přijmete a přejdete na další položku. Nyní postupujte výše popsaným způsobem, dokud nezadáte celé heslo. Stisknutím tlačítka vytáčení uskutečnete hovor. Stisknutím tlačítka ◀ smažete nesprávnou číslici/písmeno.

#### 16.3.1 Připojení WPS

Pokud je váš síťový směrovač vybaven funkcí WPS (Wi-Fi Protected Setup), můžete snadno a rychle navázat bezdrátové připojení se síťovým směrovačem.

- > Vyberte možnost **[Bezdrátová síť (WPS PBC)]** a stiskněte **volič**.
- > Do 120 sekund stiskněte tlačítko WPS na síťovém směrovači.
- > Připojení se nyní naváže automaticky.

#### 16.3.2 Ruční konfigurace

V možnosti Ruční konfigurace ručně zadejte přijímací údaje síťového směrovače.

- > Vyberte možnost **[Ruční konfigurace]** a stiskněte tlačítko **volby**.
- > Vyberte možnost **[Bezdrátová síť]** a stiskněte tlačítko **volby**.
- > Zde nyní můžete zadat, zda má být použit server DHCP směrovače.  
V opačném případě budete muset zadat IP adresu číslici po číslici ručně.
- > Do pole **[Zadejte SSID]** zadejte název bezdrátové sítě.

První číslice je zvýrazněná. Nyní otáčejte rolovacím kolečkem, dokud se nezobrazí první číslice nebo písmeno SSID. Stisknutím tlačítka ► číslici nebo písmeno přijmete a přejdete na další pozici. Pokračujte na jak je popsáno výše, dokud nezadáte celý SSID. Chcete-li navázat spojení, stiskněte rolovací kolečko.

### 16.3.3 Správa sítě

Všechny nakonfigurované sítě se zobrazí v části Správa. Pomocí **voliče** vyberte preferovanou síť.

## 16.4 Nastavení data a času

### 16.4.1 Nastavení data a času

Čas a datum lze zadat ručně nebo je aktualizovat automaticky prostřednictvím síťového připojení.

#### Automaticky

- > Chcete-li nastavit čas automaticky, vyberte možnost **[Nastavení > Datum a čas]. > Nastavit datum a čas**.
- > **Otočným ovladačem** vyberte možnost **[Auto Detect]** a potvrďte stisknutím tlačítka otočného **ovladače**.

#### Ručně

- > Chcete-li ručně nastavit čas, vyberte možnost **[Nastavení > Datum a čas > Nastavit datum a čas]**.
- > Pomocí voliče vyberte možnost **[Ruční]** a stiskněte **volič**.
- > Pomocí **číselníku** zadejte datum a poté čas. Po každé číslici přejděte stisknutím tlačítka ► na další číslici.
- > Po provedení všech nastavení uložte čas stisknutím voliče.

### 16.4.2 Nastavení formátu času

V podnabídce Nastavit formát času lze aktivovat 12- nebo 24hodinový formát.

- > Voličem vyberte možnost **[Nastavit formát času]** a stiskněte tlačítko **ciferníky**.
- > Pomocí voliče vyberte jednu z následujících možností: **[24 hodin]** nebo **[12 hodin]**.
- > Změnu provedete stisknutím tlačítka volby.

### 16.4.3 Nastavení formátu data

V podnabídce Formát data lze nastavit formát zobrazení data.

- > Otáčením voličů vyberte možnost **[Nastavit formát data]** a stiskněte tlačítko **voliče**.
- > Pomocí voliče vyberte jednu z následujících možností: [RRRR-MM-DD] (rok, měsíc, den), [DD-MM-RRRR] (den, měsíc, rok), [MM-DD-RRRR] (měsíc, den, rok)
- > Stiskněte tlačítko **volby** pro použití.

## 16.5 Budík

CLASSIC 300 IR má 2 časovače alarmu.

- > Chcete-li nastavit budík, vyberte možnost **[Nastavení > Budík> Budík 1 nebo Budík 2]**.

Například konfigurace budíku se nyní provádí pomocí Alarm 1:

- > Pomocí voliče vyberte možnost **[Budík 1]** a stiskněte tlačítko voliče.
- > Výběrem možnosti **[Enable] (Povolit)** alarm povolíte nebo **[Disable] (Zakázat)** již nakonfigurovaný alarm zakážete. Stisknutím tlačítka **volby** použijte nastavení.
- > Chcete-li budík opakovat, vyberte možnost **[Denně]** nebo **[Jednou]**. Poté můžete zadat dny, ve kterých se má budík spustit. Stiskněte tlačítko ◀ a poté stiskněte tlačítko **[Čas]**.
- > **Otočným knoflíkem** zadejte čas, kdy má budík zaznít. Po každém zadání čísla ▶ stiskněte **otočný knoflík** a poté jej opětovným stisknutím **otočného knoflíku** přijměte.
- > Nyní nakonfigurujte zdroj zvuku. Můžete si vybrat z možností **[Audio]**, **[Melody]**, **[Internetové rádio]**, **[FM]** nebo **[USB]**. Pokud vyberete možnost **[Internetové rádio]** nebo **[FM]**, můžete vybrat stanici ze seznamu Oblíbené. Pokud vyberete možnost **[USB]**, můžete vybrat jednu skladbu ze všech souborů mp3 na paměťové kartě. Stisknutím tlačítka otočného ovladače provedte aplikaci.
- > Budík 1 je nyní nakonfigurován a aktivní.

### Vypnutí budíku po probuzení

- > Budík vypnete stisknutím tlačítka **Zapnuto/Pohotovostní režim**.

## 16.5.1 Funkce Snooze

Pokud chcete funkci odložení budíku používat při aktivním budíku, můžete ji zapnout nebo vypnout.

- > Chcete-li funkci buzení zapnout nebo vypnout, vyberte možnost **[Nastavení > Buzení> Čas buzení]**. Stiskněte tlačítko **vytáčení**.
- > Pomocí voliče vyberte **[Vypnuto]**, **[5 minut]**, **[10 minut]**, **[20 minut]**, **[30 minut]**, **[60 minut]**, **[120 minut]** a stiskněte tlačítko **voliče**.
- > Stisknutím tlačítka **volby** aktivujete funkci odložení buzení, když je budík aktivní. Na displeji se zobrazí **[Snooze...]** a zbývající čas buzení.

## 16.6 Časovač

Časovač je srovnatelný s funkcí časovače pro vaření vajec. Po uplynutí nastaveného času se ozve zvukový signál.

- > Chcete-li nastavit časovač, vyberte možnost **[Nastavení > Časovač]** a stiskněte tlačítko **ciferníky**.
- > Pomocí tlačítek ◀, ▶ nyní můžete zadat čas (minuty, sekundy). Tlačítko ▶ hodnotu zvyšuje, tlačítko ◀ ji snižuje. Stisknutím tlačítka **voliče** spustíte časovač.
- > Po uplynutí nastaveného času se ozve akustický signál. Stisknutím tlačítka **voliče zvukový signál** deaktivujete.

## 16.7 Aktivace/deaktivace časovače vypnutí zařízení

Pomocí přepínače časovače můžete nastavit dobu, po kterou je rádio aktivní. Automaticky se zapne a poté se opět vypne.

- > Chcete-li nastavit časovač, vyberte možnost **[Nastavení > Plánované**

**Přehrávání**] a stiskněte tlačítko **volby**.

- > Zvolte možnost **[Povolit]** a tlačítkem vytáčení spusťte konfiguraci.
- > Chcete-li časovač opakovat, vyberte možnost **[Denně]** nebo **[Jednou]**. Poté můžete zadat dny, kdy má být jednotka aktivní. Stiskněte tlačítko a poté **[Čas]**.
- > Pomocí **voliče** zadejte čas (hodiny : minuty). První čas spuštění a poté čas vypnutí. Po každém číselném údaji stiskněte tlačítko **volby**. Stisknutím tlačítka **vytáčení** čas uložte.
- > Nakonec můžete v poli **[Zvuk]** vybrat stanici. Může to být stanice ze seznamu oblíbených stanic, ať už se jedná o internetové rádio nebo rádio FM.
- > **Otočným ovladačem** vyberte stanici ze seznamu oblíbených a stiskněte tlačítko **ciferníky**.
- > Časovač je nyní aktivní a zapíná/vypíná CLASSIC 300 IR v nastaveném čase. Chcete-li časovač vypnout, vyberte možnost **[Settings (Nastavení) > Scheduled playback (Plánované přehrávání) > Disable (Vypnout)]**.

## 16.8 Jazyk

- > Chcete-li nastavit jazyk nabídky, vyberte možnost **[Nastavení > Jazyk]** a stiskněte **otočný ovladač**.
- > Vyberte jeden z dostupných jazyků a stiskněte tlačítko **volby**, použít nastavení.

## 16.9 Jas obrazovky

Pomocí funkce stmívání lze nastavit jas displeje.

- > Chcete-li nakonfigurovat stmívač, vyberte možnost **[Nastavení > Jas obrazovky]** a stiskněte tlačítko **volby**.
- > Pomocí voliče vyberte **[Úsporný režim]** (jas displeje v pohotovostním režimu) nebo **[Zapnuto]** (jas displeje v normálním režimu rádia).
- > Pomocí **kolečka** nastavte úroveň stmívání. Stiskněte tlačítko **knoflíkem** nastavení přijmete.

## 16.10 Zobrazit

Displej lze zobrazit barevně nebo monochromaticky.

- > Chcete-li nakonfigurovat displej, vyberte možnost **[Nastavení > Obrazovka]** a stiskněte tlačítko **volby**.
- > Vyberte možnost **[Barevný]** nebo **[Monochromatický]** a stiskněte tlačítko **voliče**. použít toto nastavení.

## 16.11 Úspora energie

Pokud není přehrávána žádná stanice, hlasitost je snížena a přístroj není používán, přepne se CLASSIC 300 IR automaticky do pohotovostního režimu.

- > Chcete-li nakonfigurovat nastavení napájení, vyberte možnost **[Nastavení > Úspora energie]** a stiskněte tlačítko **volby**.
- > Pomocí voliče vyberte možnost **[Vyp]** nebo **[5 minut]**, **[15 minut]**, **[30 minut]** a stiskněte tlačítko **voliče**.



Výchozí nastavení je 15 minut.

## 16.12 Automatické vypnutí

Pomocí časovače se CLASSIC 300 IR po uplynutí nastavené doby automaticky přepne do pohotovostního režimu.

- > Chcete-li nakonfigurovat časovač spánku, vyberte možnost **[Nastavení > Automatické vypnutí]** a stiskněte **otočný ovladač**.
- > Pomocí voliče vyberte možnost **[Vyp]** nebo jeden z dostupných časů a stisknutím tlačítka **voliče** nastavení použijte.

Alternativa:

- > Stisknutím tlačítka **SLEEP** na dálkovém ovladači postupně zvyšujte čas zbývajících do automatického vypnutí **[15, 30, 60, 90, 120, 150, 180 minut, Vypnuto]**.

 Na displeji se zobrazuje zbývajících čas do vypnutí přístroje (symbol lůžka). Pokud chcete aktivní časovač spánku vypnout, vyberte možnost **[Auto off > Off]**.

## 16.13 Počasí

Informace o počasí lze zobrazit v pohotovostním režimu pro nakonfigurovanou polohu za předpokladu, že je v pohotovostním režimu povoleno připojení k internetu (**[Nastavení > Síť > Zkontrolovat zapnutí sítě > Povolit]**).

- > Chcete-li nakonfigurovat umístění počasí, vyberte možnost **[Nastavení > Počasí]** a stiskněte tlačítko **volby**.
- > Vyberte možnost **[Nastavení polohy]** a poté aktuální polohu zařízení. nebo si vyberte libovolné místo.
- > Výběrem možnosti **[Jednotka teploty]** můžete volit mezi stupni Celsia a Fahrenheita.
- > V oblasti **[Zobrazení v pohotovostním režimu]** můžete zapnout nebo vypnout zobrazení počasí v pohotovostním režimu.

## 16.14 Nastavení FM

Chcete-li nakonfigurovat přijímač FM, vyberte možnost **[Nastavení > Nastavení FM]**.

- > Chcete-li nastavit stereofonní nebo monofonní příjem, zvolte **[Nastavení > Nastavení FM > Režim FM]** a stiskněte otočný ovladač.
- > Chcete-li nastavit citlivost příjmu **FM** přijímače, zvolte **[Nastavení > Nastavení FM > Citlivost FM]** a stiskněte **otočný ovladač**.
- > Chcete-li nastavit příjem FM pomocí internetu, zvolte **[Nastavení > Nastavení FM > Následující služba (FM/ WiFi)]** a stiskněte **otočný ovladač**.

## 16.15 Nastavení místní stanice

Zde můžete nastavit místní stanice pomocí DAB(IR) a tuto funkci zapnout nebo vypnout.

- > Chcete-li nastavit místní umístění pro DAB(IR), zvolte **[Nastavení > Nastavení místní stanice]** a stiskněte **volič**.
- > Vyberte možnost **[Místní nastavení]** a **[Automatická detekce]**, pokud chcete, chcete, aby byla poloha určena podle IP adresy, nebo zadejte postupně zemi, provincii a město.
- > Výběrem možnosti **[DAB (Wi-Fi)]** povolíte DAB(IR).

## 16.16 Nastavení přehrávání

V nastavení přehrávání můžete nakonfigurovat přehrávání titulů/složek během přehrávání UPnP, USB.

- > Vyberte položku **[Nastavení > Nastavení přehrávání]** a stiskněte tlačítko **ciferníky**.
- > Vyberte možnost přehrávání a stisknutím tlačítka **voliče** použijte nastavení.

## 16.17 Nabídka

V této nabídce můžete nastavit zdroje viditelné po stisknutí tlačítka Domů.

## 16.18 Ekvalizér

Pomocí ekvalizéru lze zvuk upravit pomocí různých přednastavených zvukových křivek.

- > Vyberte možnost **[Settings > Equalizer]** a stiskněte **volič**.
- > Pomocí **voliče** vyberte předvolbu a stisknutím tlačítka **voliče** nastavení uložte.
- > Chcete-li vstoupit do vlastního režimu EQ, vyberte předdefinované režimy myEq a stisknutím tlačítka ► začněte nastavovat podle svých preferencí.
- > **Otočným knoflíkem** můžete volit mezi T (výšky, vysoké tóny), B (basy, nízké tóny) a L (hlasitost, zesílení hlasitosti). Hodnoty měňte pomocí tlačítek ◀, ▶.
- > Stisknutím **voliče** uložte změny.

## 16.19 Obnovení přehrávání

V této podnabídce můžete povolit nebo zakázat automatické obnovení přehrávání.

- > Pomocí voliče vyberte možnost **[Zap]** nebo **[Vyp]** a stisknutím tlačítka **voliče** uložte.

## 16.20 Aktualizace softwaru

Pokud je k dispozici nová aktualizace softwaru zařízení, je uvedena v této podnabídce. Postupujte podle pokynů na displeji a během aktualizace neodpojujte zařízení od napájení. Pokud tak učiníte, může dojít k poškození zařízení nebo k jeho nesprávné funkci.

## 16.21 Zařízení

V nabídce **[Nastavení > Zařízení]** můžete změnit název zařízení **[Přejmenovat]**, získat informace o verzi softwaru **[Systémové informace]** nebo zobrazit informace o soukromí **[Soukromí]**.



## 16.22 Tovární nastavení

Pro obnovení dodaného stavu jednotky lze vyvolat tovární nastavení.

- > Vyberte možnost **[Nastavení > Obnovit tovární nastavení]** a stiskněte tlačítko **volby**.
- > Chcete-li obnovit tovární nastavení, zvolte pomocí voliče možnost **[Ano]**. Zařízení se restartuje pomocí průvodce konfigurací.

úvodní. Podrobnosti naleznete v kapitole 6.

## 17 Čištění

-  Abyste předešli riziku úrazu elektrickým proudem, nečistěte spotřebič mokrým hadříkem nebo pod tekoucí vodou. Před čištěním vytáhněte síťovou zástrčku a přístroj vypněte!
-  Nepoužívejte žádný z následujících přípravků: Slanou vodu, insekticidy, rozpouštědla obsahující chlor nebo kyselinu (sal amoniakální).
-  Kryt čistěte měkkým hadříkem navlhčeným vodou. Nepoužívejte metylalkohol, ředidla apod.; ty mohou poškodit povrch přístroje.

## 18 Řešení problémů

Pokud jednotka nefunguje tak, jak má, zkontrolujte ji podle následující tabulky.

Symptom	Možná příčina
Zařízení se nezapne.	Zařízení není napájeno.
Není zde žádný zvuk.	Zvyšte hlasitost. Pokud zvuk stále není slyšet, odpojte a znovu připojte napájecí zdroj.
Špatný příjem v pásmu FM	Anténu zcela vyjměte. Změna polohy antény nebo samotného zařízení
Zařízení nefunguje, zařízení se zhroutilo.	Odpojte přístroj od elektrické sítě a znovu jej připojte k elektrické síti.
Jsou slyšet zvuky.	V blízkosti přístroje se nachází mobilní telefon nebo jiné zařízení vysílající rušivé rádiové vlny. Odstraňte mobilní telefon nebo zařízení z blízkosti rádia.
Špatné připojení Bluetooth, přerušení přehrávání	Nepřekračujte maximální dosah pro Bluetooth 8 m.
Žádné připojení WLAN	Zkontrolujte konfiguraci směrovače. Zkontrolujte, zda je heslo sítě WLAN správné.
Displej se nezapne	Odpojte přístroj od elektrické sítě a znovu jej připojte ke zdroji napájení.

Pokud se závadu stále nedaří odstranit, kontaktujte technickou horkou linku.

## 19 Technické údaje

Zdroje příjmu	FM, USB, AUX IN, internetové rádio, Bluetooth, UPnP, Podcast
Konektor pro sluchátka	Ano, 3,5mm jack



USB	Žádné nabíjení. Pouze přehrávání multimédií: Souborový systém: FAT32 Maximální kapacita USB: 1 TB Podporované formáty: mp3
Zobrazit	2,8" TFT-Color 320 X 240 pixelů RGB
Frekvence	UKW: 87,5 - 108 MHz Bluetooth V5.0: Výkon vysílače: 2,402-2,480 GHz: (typ.): 8 dBm 802.11b/g/n (WLAN), 2412 - 2462 MHz Výkon vysílače: 18 dBm (max.)
Spotřeba energie	Za provozu max: ~30 W, v pohotovostním režimu: < 1W, Pohotovostní režim s aktivní sítí WiFi: <2W.
Minimalizace spotřeby energie (automatické vypnutí po 15 minutách v pohotovostním režimu)	Pokud nejsou přehrávány žádné signály FM, IR, USB, AUX a BLUETOOTH.  Pokud není k dispozici připojení WLAN/internet: Internetové rádio, Podcast Při snížení hlasitosti: FM, USB, Bluetooth, AUX, internetové rádio, podcast.
Zvukový výkon	2 x 5 W RMS
Okolní vlhkost	Během provozu: 30-80%
Okolní teplota	Během provozu: 0 ~ 35 °C
Hmotnost (kg)	1,55 kg
Rozměry (š x v x h) cm	31 x 13 x 11 cm

## 20 Technické specifikace napájecího zdroje

Dodavatel napájení	DongGuan Obelieve Electronic Co., LTD. Huazhaoxin Industrial Park B-4/F, Golden Phoenix Industrial Zone, Fenggan, Čína.
Model	OBL-1202500E
Vstupní napětí	AC 100-240 V, max. 1,0 A
Vstupní frekvence	50-60 Hz
Výstupní napětí	DC 12 V
Výstupní proud	2,5 A
Výstupní výkon	30 W
Výkon při nízkém zatížení (10 %)	78,70%
Průměrná účinnost v provozním režimu	87,80%
Spotřeba energie bez zatížení	0,070W

