

Rollei

DF-S 180

Dia-Film-Scanner | Slide Film Scanner

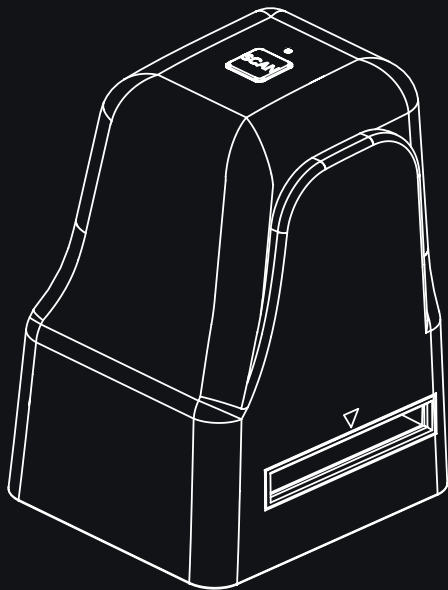

ČESKY | SLOVENSKY

www.rollei.cz

Před prvním použitím

Pečlivě si přečtete návod k obsluze a bezpečnostní pokyny.

Návod k obsluze uschovejte spolu s přístrojem pro další použití. Pokud předáte přístroj třetí osobě, je tento návod součástí přístroje a musí být dodán spolu s ním.

Vysvětlení symbolů

V tomto návodu jsou použity následující symboly, skener diapozitivů, napájecí zdroj nebo na obalu.



Výrobky označené tímto symbolem splňují všechny příslušné předpisy Společenství Evropského hospodářského prostoru.



Výrobky označené tímto symbolem jsou provozovány se stejnosměrným proudem. Určeno pouze pro vnitřní použití.



Zařízení s tímto symbolem se smí provozovat pouze v interiéru. (suché prostředí).

Úvod

Děkujeme vám, že jste si zakoupili skener diapozitivů Rollei DF-S 180. Snadno převedete své negativy a diapozitivy na digitální snímky, které můžete uložit a uchovávat. Uložte své vzpomínky přímo do počítače prostřednictvím kabelu. Tento výrobek je určen pouze pro domácí použití.

Bezpečnostní pokyny

- Upozornění: Tento výrobek obsahuje malé části a není vhodný pro děti do 3 let.
- Upozornění: Nepokoušejte se tento spotřebič rozebírat nebo upravovat. Tento spotřebič neobsahuje žádné díly, které by mohl opravovat uživatel.
- Důležité. Nevystavujte tento výrobek působení kapalin nebo vysoké vlhkosti.
- S přístrojem nemanipulujte mokřými rukama. Hrozí nebezpečí úrazu elektrickým proudem.
- Neblokujte žádné větrací otvory.
- Nepoužívejte tento přístroj v blízkosti zdrojů tepla, jako jsou radiátory nebo kamna.
- Nepřemisťujte zařízení ani jej neodpojujte od počítače, pokud zařízení čte nebo zapisuje data. Mohlo by to způsobit poškození dat a/nebo zařízení.
- Před použitím zařízení odstraňte všechny obalové materiály. Všechny obalové materiály uchovávejte mimo dosah dětí a domácích zvířat.
- Pokud zařízení nepoužíváte, vždy jej vypněte a odpojte ze zásuvky. Odpojte kabel USB-C od počítače a odpojte napájecí adaptér ze zásuvky.
- Ihned po vybalení výrobku zlikvidujte všechny obalové materiály, protože sáčky použité k balení mohou představovat nebezpečí udušení.

Určené použití

Skener diapositivů lze používat pouze k pořizování fotografií a videí. Je vhodný pouze pro soukromé, nikoliv komerční použití. Skener diapositivů smíte používat pouze způsobem popsaným v návodu k použití. Jakékoli jiné použití je považováno za nevhodné a může způsobit poškození majetku a ztrátu dat. Výrobci ani prodejci nenesou žádnou odpovědnost za škody vzniklé v důsledku nesprávného nebo nevhodného použití.

Nebezpečí úrazu elektrickým proudem!

Chybná elektrická instalace nebo nadměrné síťové napětí mohou způsobit úraz elektrickým proudem. Skener diapositivů připojte pouze v případě, že síťové napětí zásuvky USB odpovídá údajům na typovém štítku.

Bezpečnostní pokyny

- Tento skener mohou používat osoby s omezenými fyzickými, smyslovými nebo duševními schopnostmi nebo s nedostatkem zkušeností a znalostí, pokud jsou pod dohledem nebo pokud obdržely pokyny pro bezpečné používání skeneru a rozumí možným nebezpečím vyplývajícím z jeho používání. Děti si se skenerem nesmí hrát. Děti nesmí skener čistit ani se o něj starat. Děti mladší osmi let se nesmí ke skeneru přibližovat.
- Do skeneru nevkládejte žádné předměty.
- Nenechávejte skener během provozu bez dozoru.
- Nepokládejte skener na okraj nebo hranu pracovní plochy.
- Nevystavujte skener vysokým teplotám (např. topnému teplu). Na skener nikdy nelijte tekutiny.
- Neponořujte skener do vody za účelem čištění a nepoužívejte parní čistič. V opačném případě by mohlo dojít k poškození skeneru.
- Nepoužívejte skener, pokud se na některé jeho části objeví praskliny nebo trhliny nebo pokud je některá část deformovaná. Poškozené díly vyměňte pouze za originální náhradní díly.
- Na poškození elektroniky nebo příslušenství způsobené vnějšími vlivy, jako je náraz, pád nebo jiné vlivy, se nevztahuje záruka a oprava je zpoplatněna.

Obsah balení

- Skener diapositivů
- 2x držák na negativy
- Posuvník
- Kabel USB-C
- Čistící kartáček
- Návod k použití

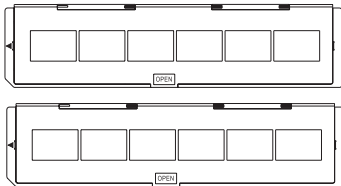
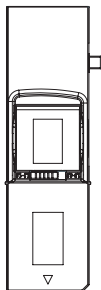
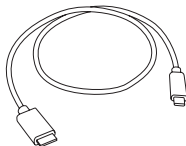
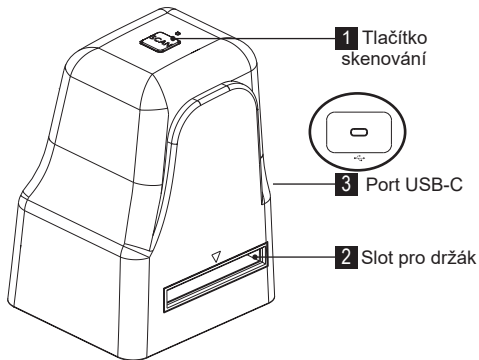

Poznámka: Obrázky jsou pouze ilustrativní a mohou se lišit od skutečných výrobků.

Poznámka: Tento produkt je dodáván se softwarem. Stáhněte si jej prosím ze stránek výrobce a nainstalujte jej do svého počítače PC/Mac.

Vkládání negativů

- Otevřete držák negativů v místě označeném "Otevřít" a otevřený držák umístíte před sebe, jak je znázorněno na obr. velvo. Negativy nyní můžete vložit správnou stranou do prohlubně v držáku. Jako vodičko můžete použít čísla na držáku.

- Zavřete držák negativů a zatlačte okraje dolů, dokud nezapadnou na své místo.

- Nyní vložte držák negativů zprava do otvoru pro držáky diapozitivů a negativů skeneru diapozitivů tak, aby bílé trojúhelníkové označení směřovalo dopředu a bylo viditelné.

- Zasuňte držák negativů do skeneru diapozitivů a filmů, dokud neucítíte, že zapadl na místo v první pozici negativu.



Vkládání diapozitivů

- Vložte diapozitivu stranou na horní část zásobníku diapozitivů.

- Chcete-li zvolit požadovanou tloušťku kazety s diapozitivu, posuňte posuvník po drážce pohybem nahoru/dolů.

- Indikátory volby tloušťky jsou umístěny v horní části posuvníku.

- Podržte jej v poloze zobrazené na filmovém skeneru.

- Zasuňte posuvník do drážky držáku na pravé straně skeneru diapozitivů.

- Pomocí posuvníku, který se nachází na boku posuvníku, zasouvejte diapozitivu do skeneru jeden po druhém.



Instalace softwaru

Před prvním připojením přístroje k počítači je třeba nainstalovat software. Software si stáhněte z následující stránky: www.rollei.com/DFS180-Software.

Pozor!

Při instalaci softwaru může dojít k přepsání nebo změně důležitých souborů. Abyste měli v případě problémů po instalaci přístup k původním souborům, měli byste si před instalací softwaru vytvořit zálohu obsahu pevného disku.

Systémové požadavky

- Operační systém: Windows 7 nebo vyšší (32bitový a 64bitový), Mac OS10.11 nebo vyšší.

Instalace a používání aplikace pro systém Windows

Postupujte podle níže uvedených pokynů:

1. Poklepáním na ikonu "Rollei Film Scanner Setup.exe" spusťte instalaci.
2. Nainstalujte software podle pokynů na obrazovce.
3. Po úspěšné instalaci se na ploše počítače vytvoří ikona softwaru.



Instalace a používání aplikace pro počítače Mac

Postupujte podle níže uvedených pokynů:

1. Instalaci zahájíte poklepáním na ikonu "Rollei Film Scanner".
2. Přetažením ikony "Rollei Film Scanner" na pozici "Aplikace" dokončete instalaci.
3. Otevřete složku "Launchpad" a dvakrát klikněte na položku "Rollei Film Scanner".

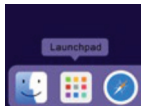

Skenování obrázků

1. Připojte skener diapositivů k počítači pomocí kabelu USB.
2. Otevřete nainstalovaný software FilmScanner. Zobrazí se živý obraz z vloženého negativu.

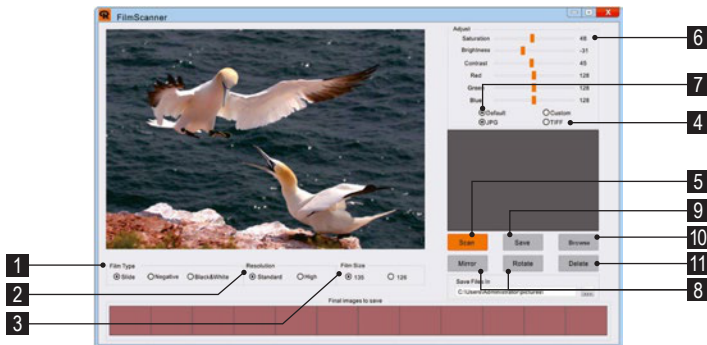

3. Nejprve vyberte typ [1] (diapositiv/negativ/černobílý), který chcete skenovat.
4. U položky Rozlišení [2] vyberte mezi Standardní (1744 x 2592 pixelů) a Vysoké (interpolované: 3480 x 5184 pixelů).
5. Zde [3] vyberte požadovaný formát negativu. 135 (24 x 36 mm) nebo 126 (26 x 26 mm).
6. Zde [4] vyberte formát souboru mezi JPG a TIFF.
7. Klepnutím na tlačítko "Scan" [5] v softwaru nebo na tlačítko "Scan Button" na přístroji naskenujete snímek a upravte jej v softwaru.

Upozornění: V případě, že se jedná o snímek, který se nachází na obrazovce, je třeba jej vyjmout: Obrázky se uloží do počítače až po kliknutí na tlačítko "Save" [9].

Tip: Můžete naskenovat několik obrázků a poté je všechny najednou uložit.

Skenování obrázků

8. Nyní můžete pomocí posuvníků [6] nastavit sytost, jas, kontrast a jednotlivé barevné odstíny (RGB) naskenovaného obrázku. Posouvejte posuvníky požadovaným směrem, dokud snímek nebude odpovídat vašim představám. Chcete-li obnovit výchozí hodnoty, klikněte na "Výchozí hodnoty" [7].
9. Pomocí tlačítek [8] můžete snímek otočit nebo zrcadlit.
10. Po dokončení úprav klikněte na tlačítko Uložit [9]. Fotografie se automaticky uloží do složky "C:\Uživatel\Administrátor\Obrázky\FilmScan\", kliknutím na "Procházet" [10] přejdete přímo do této složky.
11. Stisknutím tlačítka Odstranit [11] odstraníte naskenovaný obrázek z výběru.

Po použití

- Vyměňte držák negativu tak, že jej zcela zasunete do přístroje.
- Vyměňte posuvník tak, že jej vytáhnete zpět ze slotu držáku.
- Odpojte kabel USB od počítače a skeneru diapozitivů.

Čištění a údržba

- K čištění povrchu skeneru použijte dodaný kartáček.
- Položte skener diapozitivů na bok a konec kartáčku zasuňte do klapky na pravé straně.
- Pokud skener diapozitivů nepoužíváte, odpojte jej od počítače.
- Skladujte jej v čistém, suchém a bezprašném prostředí.

Řešení problémů

Chyba	Možné příčiny	Náprava
Kontrolka napájení nesvítí	Stroj není správně připojen	Zkontrolujte připojení počítače a skeneru
Nečistá kvalita obrazu	Prach na povrchu skeneru / prach na negativu	Vyčistěte povrch skeneru (viz Čištění)/vyčistěte povrch negativu
Rozmazané obrázky	Objektiv je zamížený v důsledku teplotních rozdílů	Počkejte, dokud se skener nepřízpůsobí okolní teplotě.
Skener není rozpoznán	Skener není připojen/USB port počítače je vadný/vyžaduje se restart počítače	Připojte skener k počítači přes USB/ Použijte jiný port USB v počítači/ Restartujte počítač.
Skener nelze ovládat prostřednictvím softwaru	Antivirový program blokuje funkce skeneru nebo softwaru.	Zkontrolujte nastavení antivirového programu

Pokud vám tyto body nepomohou, obraťte se na servisní oddělení.

Likvidace



Obal zlikvidujte v souladu s jeho typem. Využijte místní možnosti sběru papíru, lepenky a dalších materiálů (platí v Evropské unii a dalších evropských zemích se systémy odděleného sběru recyklovatelných materiálů).



Přístroje označené tímto symbolem se nesmí likvidovat společně s domovním odpadem!

Ze zákona jste povinni likvidovat stará zařízení odděleně od likvidace domovního odpadu. Informace o sběrných místech, která bezplatně přijímají staré spotřebiče, získáte na místním úřadě nebo obecním úřadě.

Shoda

Rollei GmbH & Co. KG, že toto zařízení je v souladu s následujícími směrniciemi.

2014 / 30 / Směrnice EU o elektromagnetické kompatibilitě
2011 / 65 / Směrnice EU RoHS



Úplné znění EU prohlášení o shodě je k dispozici na následující internetové adrese:
<http://www.rollei.com/egk/dfs180>.

Rollei GmbH & Co. KG
In der Tarpen 42
22848 Norderstedt
Německo

Pred prvým použitím

Pozorne si prečítajte návod na obsluhu a bezpečnostné pokyny.

Návod na obsluhu si uschovajte spolu s prístrojom na ďalšie použitie. Ak prístroj odovzdáte tretej osobe, tento návod je súčasťou prístroja a musí byť dodaný spolu s ním.

Vysvetlenie symbolov

V tomto návode, skeneri diazopozitívov, napájacom zdroji alebo na obale sa používajú nasledujúce symboly.



Výrobky označené týmto symbolom spĺňajú všetky príslušné predpisy Európskeho hospodárskeho spoločenstva.



Výrobky označené týmto symbolom sú prevádzkované jednosmerným prúdom. len na vnútorné použitie.



Zariadenia označené týmto symbolom sa môžu prevádzkovať len v interiéri. (suché prostredie).

Úvod

Ďakujeme, že ste si zakúpili skener diazopozitívov Rollei DF-S 180. Svoje negatívy a diazopozitívy ľahko prevediete na digitálne snímky, ktoré môžete uložiť a uchovávať. Uložte svoje spomienky priamo do počítača prostredníctvom kábla. Tento výrobok je určený len na domáce použitie.

Bezpečnostné pokyny

- Upozornenie: Tento výrobok obsahuje malé časti a nie je vhodný pre deti mladšie ako 3 roky.
- Upozornenie: Nepokúšajte sa tento spotrebič rozoberať ani upravovať. Tento spotrebič neobsahuje žiadne časti, ktoré by mohol používateľ opraviť.
- Dôležité. Nevystavujte tento výrobok pôsobeniu kvapalín alebo vysokej vlhkosti.
- Nemanipulujte s týmto spotrebičom mokрыmi rukami. Hrozí nebezpečenstvo úrazu elektrickým prúdom.
- Neblokujte žiadne vetracie otvory.
- Nepoužívajte tento prístroj v blízkosti zdrojov tepla, ako sú radiátory alebo kachle.
- Neprenášajte zariadenie ani ho neodpájajte od počítača, keď zariadenie číta alebo zapisuje údaje. Takýto postup by mohol spôsobiť poškodenie údajov a/alebo zariadenia.
- Pred použitím zariadenia odstráňte všetky obalové materiály. Všetky obalové materiály uchovávajte mimo dosahu detí a domácich zvierat.
- Ak zariadenie nepoužívate, vždy ho vypnite a odpojte zo zásuvky. Odpojte kábel USB-C od počítača a odpojte napájací adaptér zo sieťovej zásuvky.
- Všetky obalové materiály zlikvidujte ihneď po vybalení výrobku, pretože vrecká použité na balenie môžu predstavovať nebezpečenstvo udusenía.

Zamýšľané použitie

Skener diapozitívov sa môže používať len na snímame fotografií a videí. Je vhodný len na súkromné, nie komerčné použitie. Skener diapozitívov môžete používať len spôsobom opísaným v návode na použitie. Akékoľvek iné použitie sa považuje za nevhodné a môže spôsobiť poškodenie majetku a stratu údajov. Výrobcovia ani predajcovia nenesú zodpovednosť za škody spôsobené nesprávnym alebo nevhodným používaním.

Riziko úrazu elektrickým prúdom!

Chybná elektrická inštalácia alebo nadmerné sieťové napätie môžu spôsobiť úraz elektrickým prúdom. Skener diapozitívov pripájajte len vtedy, ak sieťové napätie zásuvky USB zodpovedá údajom na typovom štítku.

Bezpečnostné pokyny

- Tento skener môžu používať osoby s obmedzenými fyzickými, zmyslovými alebo duševnými schopnosťami alebo s nedostatkom skúseností a znalostí za predpokladu, že sú pod dohľadom alebo dostali pokyny na bezpečné používanie skenera a rozumejú možným rizikám jeho používania. Deti sa so skenerom nesmú hrať. Deti nesmú skener čistiť ani sa oň starať. Deti mladšie ako osem rokov sa nesmú približovať k skeneru.
- Do skenera nekladajte žiadne predmety.
- Počas prevádzky nenechávajte skener bez dozoru.
- Skener neumiestňujte na okraj alebo hranu pracovnej plochy.
- Nevystavujte skener vysokým teplotám (napr. vykurovaciemu teplu). Na skener nikdy nelejte tekutiny.
- Skener neponárajte do vody na čistenie ani nepoužívajte parný čistič. Takýto postup môže skener poškodiť.
- Skener nepoužívajte, ak má niektorá časť skenera trhliny alebo praskliny, alebo ak je niektorá časť skenera zdeformovaná. Poškodené diely vymieňajte len za originálne náhradné diely.
- Na poškodenie elektroniky alebo príslušenstva spôsobené vonkajšími vplyvmi, napríklad nárazom, pádom alebo inými vplyvmi, sa nevzťahuje záruka a oprava bude spolpatnená.

Obsah balenia

- Skener diapozitívov
- 2x držiak na negatívy
- Posuvník
- Kábel USB-C
- Čistiaca kefka
- Návod na použitie

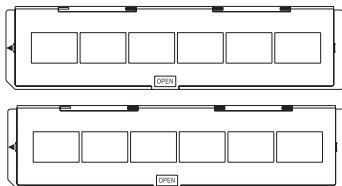
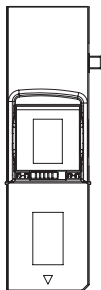
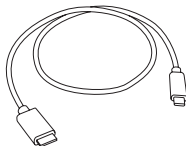
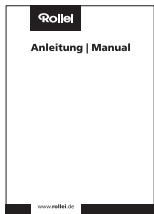
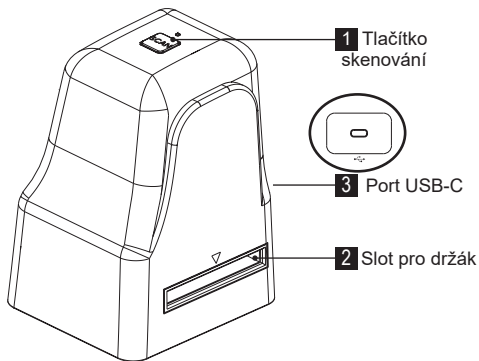

Poznámka: Obrázky slúžia len na ilustračné účely a môžu sa líšiť od skutočných výrobkov.

Poznámka: Tento výrobok sa dodáva so softvérom. Stiahnite si ho z webovej stránky výrobcu a nainštalujte ho do svojho počítača/Mac.

Vkladanie negatívov

- Otvorte držiak negatívov v mieste označenom "Open" a otvorený držiak umiestnite pred seba tak, ako je znázornené na obrázku vľavo. Negatívy teraz môžete vložiť správnou stranou do priehlbiny v držiaku. Ako pomôcku môžete použiť čísla na držiaku.



- Zatvorte držiak negatívov a zatlačte okraje nadol, kým nezapadnú na miesto.

- Teraz vložte držiak negatívov sprava do otvoru pre držiak diapozitívov a negatívov skenera diapozitívov tak, aby biela trojuholníková značka smerovala dopredu a bola viditeľná.



- Posúvajte držiak negatívu do skenera diapozitívov a filmov, kým neucítite, že zacvakol na miesto v prvej pozícii pre negatív.

Vkladanie diapozitívov

- Vložte diapozitívy bokom na hornú časť zásobníka na diapozitívy.

- Ak chcete vybrať požadovanú hrúbku zásobníka na diapozitívy, posuňte posuvník diapozitívov po drážke pohybom hore/dole.

- Indikátory voľby hrúbky sa nachádzajú v hornej časti lišty na sklíčka.

- Držte ju v polohe zobrazenej na skeneri filmov.

- Posuňte jazdec do drážky držiaka na pravej strane skenera diapozitívov.

- Pomocou posuvníka umiestneného na strane diapozitívov zasúvajte diapozitívy do skenera jeden po druhom.



Inštalácia softvéru

Pred prvým pripojením zariadenia k počítaču je potrebné nainštalovať softvér. Softvér si stiahnite z nasledujúcej stránky: www.rollei.com/DFS180-Software.

Pozor!

Počas inštalácie softvéru sa môžu prepísať alebo zmeniť dôležité súbory. Aby ste si v prípade problémov po inštalácii zabezpečili prístup k pôvodným súborom, mali by ste pred inštaláciou softvéru zálohovať obsah pevného disku.

Systémové požiadavky

- Operačný systém: Windows 7 alebo vyšší (32-bitový a 64-bitový), Mac OS10.11 alebo vyšší.

Inštalácia a používanie aplikácie pre systém Windows



Postupujte podľa nižšie uvedených pokynov:

1. Dvakrát kliknite na ikonu "Rollei Film Scanner Setup.exe", čím spustíte inštaláciu.
2. Nainštalujte softvér podľa pokynov na obrazovke.
3. Po úspešnej inštalácii sa na pracovnej ploche počítača zobrazí ikona softvéru.

Inštalácia a používanie aplikácie pre počítače Mac

Postupujte podľa nižšie uvedených pokynov:

1. Inštaláciu spustíte klepnutím na ikonu "Rollei Film Scanner".
2. Potiahnutím ikony "Rollei Film Scanner" na pozíciu "Applications" (Aplikácie) dokončíte inštaláciu.
3. Otvorte priečinok "Launchpad" a dvakrát kliknite na položku "Rollei Film Scanner".

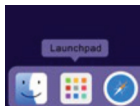

Skenovanie obrázkov

1. Pripojte skener diazpozitívov k počítaču pomocou kábla USB.
2. Otvorte nainštalovaný softvér FilmScanner. Zobrazí sa živý obraz z vloženého negatívu.

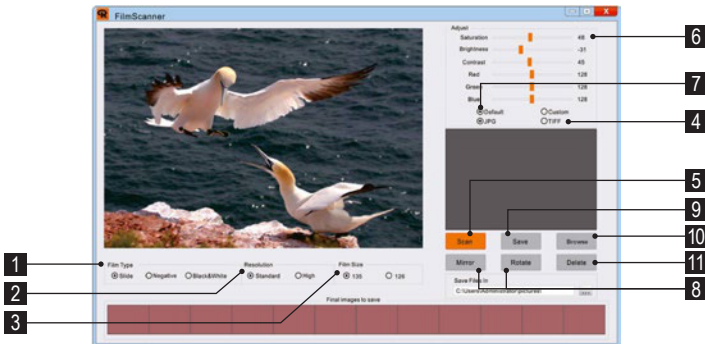

3. Najprv vyberte typ [1] (diazpozitív/negatív/čiernobiely), ktorý chcete skenovať.
4. Pre rozlíšenie [2] vyberte medzi možnosťami Standard (1744 x 2592 pixelov) a High (interpolované: 3480 x 5184 pixelov).
5. Tu [3] vyberte požadovaný formát negatívu. 135 (24 x 36 mm) alebo 126 (26 x 26 mm).
6. Tu [4] vyberte formát súboru medzi JPG a TIFF.
7. Kliknutím na tlačidlo "Scan" [5] v softvéri alebo na tlačidlo "Scan Button" na prístroji naskenujte obrázok a upravte ho v softvéri.

Poznámka: V prípade, že je obrázok na obrazovke, musíte ho odstrániť: Obrázky sa uložia do počítača až po kliknutí na tlačidlo "Save" [9].

Tip: Môžete naskenovať niekoľko obrázkov a potom ich všetky naraz uložiť.

Skenovanie obrázkov

8. Teraz môžete pomocou posuvníkov [6] nastaviť sýtosť, jas, kontrast a jednotlivé farebné odtiene (RGB) naskenovaného obrázka. Posúvajte posuvníky požadovaným smerom, kým obrázok nebude zodpovedať vašim predstavám. Ak chcete obnoviť predvolené hodnoty, kliknite na položku "Predvolené hodnoty" [7].
9. Pomocou tlačidiel [8] môžete obrázok otočiť alebo zrkadliť.
10. Po dokončení úprav kliknite na tlačidlo Save (Uložiť) [9]. Fotografie sa automaticky uložia do priečinka "C:\User\Administrator\Pictures\FilmScan", ak chcete prejsť priamo do tohto priečinka, kliknite na tlačidlo "Browse" [10].
11. Stlačením tlačidla Odstrániť [11] odstráňte naskenovaný obrázok z výberu.

Po použití

- Vyberte držiak negatívu jeho úplným zasunutím do prístroja.
- Posuvník odstráňte tak, že ho vytiahnete späť zo zásuvky držiaka.
- Odpojte kábel USB od počítača a skenera diapozitívov.

Čistenie a údržba

- Na čistenie povrchu skenera použite dodanú kefku.
- Skener diapozitívov položte na bok a koniec kefky vložte do chlopne na pravej strane.
- Ak skener diapozitívov nepoužívate, odpojte ho od počítača.
- Skladujte ho v čistom, suchom a bezprašnom prostredí.

Riešenie problémov

Chyba	Možné príčiny	Náprava
Kontrolka napájania nesvieti	Stroj nie je správne pripojený	Skontrolujte pripojenie počítača a skenera
Nečistá kvalita obrazu	Prach na povrchu skenera / prach na negatíve	Vyčistite povrch skenera (pozri časť Čistenie)/vyčistite negatívny povrch
Rozmazané obrázky	Objektív je zahmlený v dôsledku teplotných rozdielov	Počkajte, kým sa skener prispôsobí okolitej teplote.
Skener nebol zistený	Skener nie je pripojený/USB port počítača je chybný/vyžaduje sa reštart	Pripojte skener k počítaču cez USB/ Použite iný port USB na počítači/ Reštartujte počítač.
Skener nie je možné ovládať pomocou softvéru	Antivírusový program blokuje funkcie skenera alebo softvéru.	Skontrolujte nastavenia antivírusového programu

Ak vám tieto body nepomôžu, obráťte sa na servisné oddelenie.

Likvidácia



Obal zlikvidujte v súlade s jeho typom. Využite miestne možnosti zberu papiera, kartónu a iných materiálov (platí v Európskej únii a ďalších európskych krajinách so systémami separovaného zberu recyklovateľných materiálov). Prístroje označené týmto symbolom sa nesmú likvidovať spolu s domovým odpadom!



Staré prístroje ste zo zákona povinní likvidovať oddelene od domového odpadu. Informácie o zberných miestach, ktoré bezplatne prijímajú staré prístroje, získate na miestnom úrade alebo na miestnom úrade.

Sshoda

Rollei GmbH & Co. KG, že toto zariadenie je v súlade s týmito smernicami.

2014 / 30 / Smernica EÚ o elektromagnetickej kompatibilite
2011 / 65 / EU RoHS Directive



Úplné znenie EÚ vyhlásenia o zhode je k dispozícii na tejto internetovej adrese: <http://www.rollei.com/egk/dfs180>.

Rollei GmbH & Co. KG
In der Tarpen 42
22848 Norderstedt
Nemecko

Rollei

Rollei GmbH & Co. KG
In de Tarpen 42
22848 Norderstedt

Service Hotline:

+49 40 270750270

 /rollei.foto.de

 @rollei_de

Item No.: 20671

www.rollei.cz