

# PROFI CARE®

Návod k použití



**PC-BSR 3108**

Robotický vysavač s funkcí vytírání

CE



## Přehled komponentů

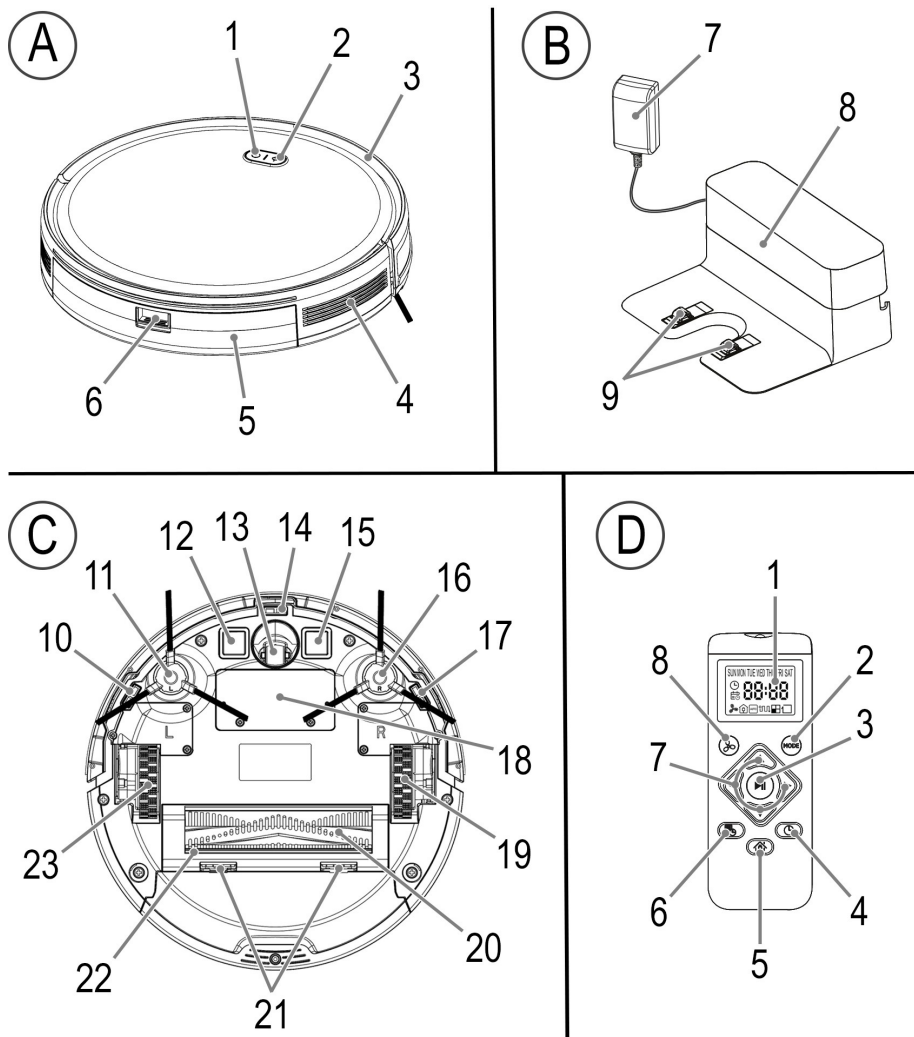

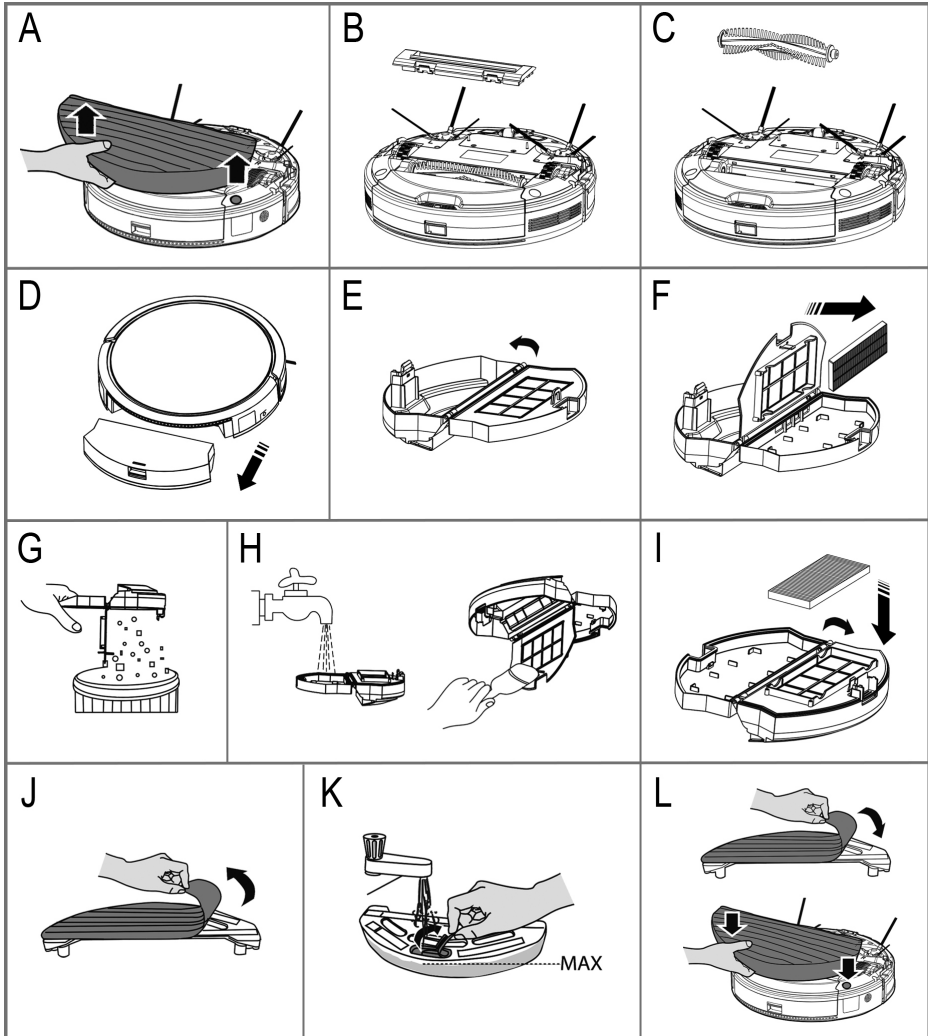



## Návod Manuál

Děkujeme, že jste si vybrali náš produkt. Doufáme, že se vám bude líbit použitím a spotřebič.

Přečtěte si návod k použití a samostatně přiložené před použitím tohoto spotřebiče si pečlivě přečtěte bezpečnostní pokyny. Uschovejte si tyto dokumenty včetně záručního listu, účtenka a, -li možný, a box s a vnitřní obal v bezpečné místo. Pokud spotřebič předáte třetí straně, vždy zahrnout Všechno a relevantní dokumenty.

### Symbole v tento Návod Manuál

Důležité informace pro vaši bezpečnost jsou speciálně označeny. K tomu je nezbytné dodržovat tyto pokyny vyhnout se nehody a zabránit poškození na a spotřebič:

## Obsah

Přehled z a Komponenty .....	
Čistý Prach Kontejner a	
Podlaha Štětce / Vyplnit Voda Nádrž .....	
Vybalování a Spotřebič .....	
Přehled z a Komponenty / Rozsah z Doručení .....	
Varování pro a Použití z a Spotřebič .....	
Zacházení Baterie .....	
Poznámky pro Použijte .....	
Před Pomocí _ Spotřebič .....	
Uvedení Do Provoz .....	
Vložit a Baterie v a Dálkový Ovládání .....	
Nastavení a Všední den a a Čas .....	
Nastavení Nahoru a Nabíjení Stanice .....	
Nabíjení a Dobíjecí Baterie .....	
Informace O a Aplikace	
"Chytrý Život - Chytrý Žít" .....	
Informace na Provozní s a Aplikace .....	
Systém Požadavky pro Použitím a Aplikace .....	
Uvedení Do provozu s a Aplikace .....	
Deaktivujte WLAN v Spotřebič a	
Odpojit WLAN Připojení .....	
Provoz .....	
Přepínání a Spotřebič Na / Vypnuto .....	
Tlačítka na a Dálkový Ovládání .....	

Nastavte plánované čištění .....	
Tlačítka na a Spotřebič .....	
Za použití Spotřebič .....	
Za použití Spotřebič s stírání Funkce .....	
Konec Operace .....	
Údržba a Úklid .....	
Vyprázdnění nádoby na prach a čištění filtrů .19Čištění/	
Měníci se a Boční Štětce .....	
Čištění a Podlaha Štětce .....	
Čištění čištění _ Fleece .....	
Náhradní díly .....	
Skladování .....	
Odstraňování problémů .....	
Technický Údaje .....	
Produkt Specifikace v Soulad s	
Nařízením (EU) 2019/1782 Napájení Dodávky .....	
Oznámení z Směrnice Shoda .....	
Likvidace .....	
dobíjecí baterie / baterie Likvidace .....	
Význam z a "Popelnice" Symbol .....	

## Vybalování a Spotřebič

1. Odstranit spotřebič \_ z své obal.
2. Odebrat všechny obalový materiál, např jako fólie, plnicí materiál, stahovací pásky a lepenka obal.
3. Šek rozsah \_ z dodávka pro úplnost.
4. Pokud je obsah balení neúplný nebo pokud lze zjistit poškození, spotřebič neuvádějte do provozu . Vraťte to do prodejce ihned.

## Přehled z a Komponenty / Rozsah z dodávka

### Horní Boční (Ilustrace A)

- 1 Knoflík
- 2 Knoflík
- 3 Mechanické nastartování senzor
- 4 Vývod vzduchu
- 5 Prach přihrádka na kontejner
- 6 Uvolnění nádoby na prach

### Nabíjení Stanice (Ilustrace b)

- 7 Napájení zásobování jednotka
- 8 Kontrolka sítě
- 9 Nabíjecí kontakty

### Dno Boční (Ilustrace C)

- 10 Schodiště detekční senzor
- 11 Boční kartáč
- 12 Kontakt povrch pro nabíjení přes a nabíjení stanice

- 13 Přední kolo
- 14 Schodiště detekční senzor
- 15 Kontakt povrch pro nabíjení přes a nabíjení stanice
- 16 Boční kartáč
- 17 Schodiště detekční senzor
- 18 Příhradka na baterie Pokrýt
- 19 Řídit kolo
- 20 Vzduch sací potrubí / rotující podlaha štětec
- 21 Zámky pro a podlaha štětec Pokrýt
- 22 Gumový ret
- 23 Řídit kolo

#### Dálkový Řízení (Ilustrace D)

- 1 Zobrazit
- 2 Knoflík 
- 3 Knoflík 
- 4 Knoflík 
- 5 Knoflík 
- 6 Knoflík 
- 7 Směr tlačítka 
- 8 Knoflík 







#### Bez ilustrace

Filtrační vložka s HEPA filtrem a zásuvkou Voda nádrž s čištěním round  
 Náhradní HEPA filtr (1x) Náhradní boční kartáč (2x) Náhradní čisticí round (1x)

### Varování pro a Použití z a Spotřebič

- Položte kabel od napájecí jednotky tak, aby o něj nikdo nezakopával.

#### Manipulace s bateriemi

-  Nedobíjet baterie!
-  Nerozebírat baterie!
-  Nezkratčujte baterie ! \_
-  Skladujte mimo dosah dětí
-  Dodržujte polaritu (+/-)!
-  **Nebezpečí z exploze!**  
Nevystavujte baterie intenzivním teplotám jako sluneční svit, oheň nebo podobný.

- Z baterie může unikat tekutina. Pokud nebudete dálkový ovladač déle používat odstraňte baterie.
- Pokud baterie vyteče, nevtírejte tekutinu do očí nebo sliznice. V případě kontaktu si umyjte ruce, vypláchněte oči čistou vodou. Pokud existuje, vyhledejte lékařskou pomoc nepohodlí přetrvává.
- Různé typy baterií a nové a použité baterie musíme být použity spolu.
- Baterie se nesmí likvidovat společně s mestické odpady. Použité baterie vraťte odpovědné osobě sbírka body nebo na a obchodník.

### Poznámky pro Použití

- Zařízení je provozováno pomocí dobíjecí baterie tery. Nabíjení se provádí pomocí dodávané nabíjecí stanice s Napájení zásobování jednotka.
- Spotřebič nasává volně nečistoty přes hubici. Pro efektivnější čištění je spotřebič otočný štětec a A guma ret.
- Nepoužívejte spotřebič k vysávání konstrukce trosky.
- Špinavý filtry snížit a sání Napájení z a spotřebič, proto doporučujeme vyčistit nádobu na prach a filtry po každém použití.
- Pokud spotřebič narazí na zeď nebo jiné překážky, změní směr.
- Neměňte podmínky v místnosti, když je spotřebič funguje. Například když zavřete dveře přes které mohl spotřebič dříve projít. Spotřebič bez překážek pokusí vstoupit do jiné místnosti až do vy OTEVŘENO a dveře znovu.
- Z výšky cca. 90 mm, spotřebič také čistí pod kusy nábytku. Pokud spotřebič uvízne pod kusem nábytku, spotřebič se zastaví funkční po krátké době. Kontrolní světlo v knoflík bliká červeně a přibližně zazní signální tón každý 10 sekundy.
- Pokud se spotřebič během provozu zvedne, zazní dvě pípnutí slyšeli po a málo sekundy. Spotřebič pak přepne

do režimu spánku. Pokud budete spotřebič nadále držet uvnitř vaší ruky, přístroj bude znovu pípat v pravidelných intervalech. Když spotřebič umístíte zpět na podlahu, vy vůle slyšet A pípnutí.

- Kvůli designu, čištění koberců a přejezdění hrany je možné pouze v omezené míře. Krátká hromada koberce s nízkými okraji lze přejezdět. Pro dlouhý vlas koberce, prosím použijte A konvenční 230 PROTI podlaha vysavač.
- Senzory na spodní straně spotřebiče detekují schody nebo jiné prohlubně tak, aby spotřebič nemohl podzím dolů.

Nicméně v závislosti na charakteru schodišťového stupně (zabarvení, konstrukce atd.), snímače nemusí být schopeni detekovat přístání. Nenechávejte spotřebič bez dozoru, zvláště u a schody.

### Před Použitím a Spotřebič

- Odstraňte z podlahy všechny předměty, které by mohly být ucpávají boční kartáče nebo se zachytávají v trysce nebo stop a spotřebič z čištění.
- Odstranit Všechno objektů že mohl být zaklepal přes (E. G. vázy, malé lampy, dekorativní položky, atd.).
- Dbejte na to, aby nebyly žádné kabely, šňůry nebo tržsně, např. od závěsy, ubrusy nebo koberce, jsou přístupné do spotřebič. V případě potřeby přeložte okraje koberců pomocí tržsně pod koberec. Spotřebič by mohl jinak dostat chycen v jím.

## Uvedení do provozu Vložte

**baterie do dálkového ovladače** (Baterie nejsou zahrnuty v a rozsah z dodávka)

1. Otevřete kryt bateriového prostoru na zadní straně dálkový řízení.
2. Vložte 2 AAA/R03 1.5 PROTI baterie. Udělat Tak určitě polaritaje opravit (vidět baterie přihrádka dno)!
3. přihrádka na baterie Pokrýt.
4. Na displeji dálkového ovladače se zobrazuje den v týdnu (SLUNCE), a čas (☀️) a symbol pro sání Napájení (🔌).

### Nastavení a Všední den a a Čas

Chcete-li nastavit den v týdnu a čas na dálkovém ovladači, pokračovat tak jako následuje:

1. Iis a (🔌) knoflík. The hodiny symbol objeví se v a Zobrazit a \_ všední den začíná blikání.
2. Vybrat a aktuální všední den s a / tlačítka.
 

SLUNCE = neděle	ČT = Čtvrtek
PO = pondělí	PÁ = pátek
ÚT = úterý	SAT = sobota
ST = středa	

3. Potvrdit vaše výběr s tlačítko ▶️ II. Výběr \_ Změny na a hodina vstup.
4. Nyní soubor a hodina s a ▲ / ▼ tlačítka a pak změna na a minuta vstup s a knoflík ▶️
5. Taky soubor a minut s a / ▲ ▼ tlačítka.
6. Potvrdit vaše vstup s tlačítko ▶️ II.

Pokud nestisknete žádné tlačítko do cca. 14 sekund, a nastavení vůle být vyřazeno.

### Nastavení Nahoru a Nabíjení Stanice

1. Umístěte nabíjecí stanici na zeď. Ujistit se, žetam je A Napájení zásuvka poblíž.
  - Umístěte kabel od napájecí jednotky tak, aby spotřebič nemůže dostat chycen v to.
2. Ujistěte se, že 2 m před a nejsou žádné předměty 1 m vpravo a vlevo od nabíjecí stanice. Tyto by mohly překážet spotřebiči při hledání nabíjení stanice.
3. Zapojte konektor z napájecí jednotky do zásuvka na a nabíjení stanice.
4. Zapojte napájecí jednotku do správně nainstalované uzemněné zásuvka. Kontrolka nabíjecí stanice světlá nahoru.

### Nabíjení a Dobíjení baterie

Než budete moci spotřebič použít, musíte jej nejprve nabitavestavená dobíjecí baterie. Spotřebič vždy nabíjeje bez a voda nádrž nainstalováno.

- 1) Umístěte spotřebič nabíjecími plochami na nabíjecí kontakty nabíjecí stanice. Kontrola lampy v a tlačítka na a spotřebič pulsovat.

nebo

- 2) zmáčkní (🔌) tlačítko na dálkovém ovladači pomocí na spotřebič. Zařízení začne hledat nabíjení stanice. Tento smět vztít A málo delší a První čas. Obě kontrolky na spotřebiči blikají. Jakmile jakmile se zařízení zakotvilo v nabíjecí stanici, řízení lampy v a tlačítka na a spotřebič puls.

- Až bude dobíjecí baterie plně nabitá, budete uslyšíte pípnutí a kontrolky v tlačítkách na spotřebič vůle jít ven.
- Nabít spotřebič \_ pro na nejméně 12 hodin před použitím to pro první \_ čas.
  - Když je dobíjecí baterie vybitá, zařízení automaticky začne vyhledávat nabíjecí stanice. Obě kontrolky na spotřebiči blikat. Jakmile se spotřebič připojí k nabíjecí stanice, rozsvítí se kontrolky v tlačítkách a spotřebič puls.
  - I když je jednotka vypnutá, dobíjecí baterie se neustále vybíjí. Pokud nepoužíváte spotřebič na delší dobu nabíjeje dobíjecí baterie na nejméně každý 4 na 6 týdnů.



## Informace o aplikaci "Chytrý Život - Chytrý Živobytí"

The  Aplikace Smart Life - Smart Living je k dispozici pro Android a pro iOS. Naskenujte odpovídající QR kód a přejděte přímo na stažení.

V závislosti na poskytovateli mohou vzniknout náklady stahování a aplikace.



Google Play



IOS

### Informace na Provozní s a Aplikace

Tento spotřebič umožňuje ovládat spotřebič přes vaše Domov síť. Tento vyžaduje A trvalý WLAN připojení k vašemu routeru a bezplatnému „Smart Life - SmartŽivobytí“ aplikace.



Máte pohodlný přístup ke všem funkcím spotřebiče prostřednictvím aplikace. Vzhledem k tomu, že aplikace je neustále vylepšována, mynemůže dát A více detailní popis tady.

nechtěnému zapnutí spotřebiče, pokud jste mimo domov, doporučujeme vypnutí spotřebiče a vytažení síťové zástrčky a nabíjení stanice!

### Systém Požadavky pro Použití a Aplikace



- Android 6.0 nebo vyšší
- iOS 11.0 nebo vyšší

### Uvedení Do Úkon s a Aplikace

1. Nainstalujte si aplikaci „Smart Life - Smart Living“. Vytvořte uživatele účtet.
2. Aktivujte funkci WLAN v nastavení vašeho zařízení spotřebič.
3. Robotický vysavač umístěte do cca. 5 m- tres z vašeho router.
4. Pokud je spotřebič v režimu spánku, zapněte jej krátkým stisknutím a podržením tlačítka na  spotřebič.
5. Stiskněte a podržte  tlačítka na robotickém vysavači Čistič , dokud neuslyšíte pípnutí. Kontrolní světlo v knoflík na a spotřebič bliká rychle.
6. OTEVŘENO a aplikace a vybrat “ “ .
7. Vyberte nabídku „Robotní vysavač“ a postupujte podle pokynů instrukce na a Zobrazit.
8. úspěšném připojení spotřebičevy umět fungovat to použitím a aplikace.

### Deaktivujte WLAN v zařízení a Odpojit WLAN Spojení





Pokud chcete odpojit stávající připojení WLAN, pokračovat tak jako následuje:

1. Pokud je spotřebič v režimu spánku, zapněte jej krátkým stisknutím a podržením tlačítka na  spotřebič.
2. Stiskněte a podržte  tlačítka na robotickém vysavači Čistič , dokud neuslyšíte signální tón. Kontrolka v tlačítka na spotřebiči rychle bliká. aplikace- ance je nyní z aplikace odstraněna a WLAN má byl deaktivován v a spotřebič.

Pokud chcete obnovit připojení WLAN, pokračujte jak je popsáno v části „Uvedení do provozu s Aplikace“.

## Úkon

### Přepínání a Spotřebič Na / Vypnuto

- zapněte krátkým stisknutím tlačítka knoflíkna  spotřebiči. Ozve se pípnutí a rozsvítí se kontrolky tlačítkách se krátce rozsvítí. Kontrolní světlo v knoflík pak bliká  .
  - Nyní lis a knoflík  Krátce a a spotřebič začíná \_ práce.
  - Li znovu krátce stisknete tlačítka , a spotřebič přepínače zpět do pohotovostního režimu.
  - The spotřebič automaticky přepne do režimu spánku po 60 sekundách, pokud nebyl aktivován žádný režim čištění po přepínání na.
- Když je spotřebič v pohotovostním režimu, stiskněte a podržte  knoflík na spotřebič po dobu asi 4 sekund, aby se vložil spotřebič do režimu spánku. Jsou slyšet dvě pípnutí. The řízení lampy jsou vypnuto.

### Tlačítka na a Dálkový Řízení

Chcete-li spotřebič ovládat dálkovým ovladačem, použijte spotřebič musí být na dohled. Namířte dálkový ovladač na přední části spotřebiče , aby byl zajištěn optimální přenos signály dálkového ovládání. K dispozici jsou dva infračervené přijímače tam. Na displeji se zobrazí zvolené nastavení. Potvrzení-obruba tón z a spotřebič je slyšeli.

### (2)

stisknutím tohoto tlačítka vyberte meziing režimů. Symbol zvoleného režimu se objeví v displej. Poté spusťte vybraný režim čištění pomocí tlačítka



 Spotřebič pracuje v režimu „Systém-atický“ režim. Pro optimální čištění místnosti, přístroj používá gyroskop rozsahově řízené navigace Systém. Pokud to podmínky místnosti dovolují, použijte ance čistí a pokoj, místnost v cikcak režimu.







 Spotřebič pracuje v režimu „Spot“ režimu. Umístíte spotřebič do oblastí čištění. Přesouvá se z centrální oblasti ve stále se rozšiřující kruh.













 Spotřebič pracuje v „rohu“ režimu. Umístíte spotřebič proti a stěna. Po aktivaci spotřebiče spotřebič se pohybuje podél stěny.









- Pokud po zvolení čistícího režimu spotřebič vypne naznačuje, že jiný režim by dosáhl lepšího čištění účinek, spotřebič automaticky přepne k tomu.
- můžete kdykoli ukončit tlačítko 
- **▶|| (3) ▶||**  
Spusťte nebo zastavte zařízení z režimu spánku. Potvrdit zadání při nastavování času nebo vytváření úkliduplán.
-  **(4)**  
Chcete-li nastavit čas. Viz kapitola „Uvádění do Úkon“ → „Nastavení všední den a a Čas“.
-  **(5)**  
Když stisknete toto tlačítko, spotřebič se zastaví a hledá nabíjecí stanici. Dvařazení lampy v a tlačítka na a spotřebič blikat.
-  **(Naplánováno Čištění) (6)**

Pomocí tohoto tlačítka můžete nastavit plán pro aplikaci ance. Spotřebič můžete nastavit tak, aby se zapnul po určité doběčas na vybrané dny. Na udělej to, pokračovat tak jako následuje:



#### Soubor Naplánováno Čištění

1. lis a  knoflík. **SLUNCE** nebo a První dříve aktivováno začne blikat den v týdnu na a Zobrazit.
2. zmáčkní  tlačítko opakovaně až do dne v týdnu vy chcete nastavit blesky. Svůj výběr potvrďte pomocí  knoflík. Další \_ všední den začíná blikání.
3. Vyberte všechny požadované dny v týdnu, jak bylo právě popsáno. Poté přepněte na zadávání **▶||** času stisknutím tlačítka knoflík. Hodina \_ vstup začíná blikání.
4. Nyní soubor a hodina s a   tlačítka a pak změna na a minuta vstup s a knoflík .
5. Taky soubor a minuta s a  /  tlačítka.
6. Potvrdit vaše vstup s tlačítko **▶||**.
7. Nyní vyslejte a naplánovat ke spotřebiči. Na dělat to musí být spotřebič v pohotovostním režimu (kontrolka va  tlačítko bliká). Namiřte dálkový ovladač na zařízení a stisknete tlačítko  knoflík. Pipnutí z spotřebič potvrzuje a přenos.

8. Aby zařízení plán provedlo, musí být připojeno na a nabíjení stanice na a čas.

- Pokud nestisknete žádné tlačítko do cca. 14 sekund -onds, a nastavení vůle být vyřazeno.
- The  na displeji se objeví symbol, který to indikujeA plán má byl soubor.
- **Smazat plán:** Chcete-li resetovat a odstranit nastavený plán- ule z a spotřebič, lis a držet a  knoflíkpo dobu asi 3 sekund a přitom mířit dálkovým ovladačem u spotřebiče. Ozve se pípnutí a  symbolzmizí.
- **▲ / ▶ / ▼ / ◀ (7)**  
Spotřebič se pohybuje dopředu, doprava, dozadu, doavlevo, odjet.
-  **(8)**  
Zde můžete zvýšit sací výkon přístrojeance. Zvolení sací výkon se zobrazí v dálkový řízení Zobrazit.  
 = normální sání Napájení  
 = zvýšený sací výkon  
- Vezměte prosím na vědomí, že zvýšený výkon má za následek a kratší výdrž baterie. Pro udržení zvýšené baterie spotřeba co nejnižší, nárůst výkonu jepouze Cca. 10-15%.

#### Tlačítka na a Spotřebič

-  **(1)**  
Tímto tlačítkem se spotřebič zapíná a vypíná. Vidět kapitola "Provoz" „Přepínání a Spotřebič Na/Vypnuto“.  
The spotřebič automaticky přepínače na spát režimu po 60 sekundách, pokud nebyl aktivován žádný režim čištěnípo přepínání na.
-  **(2)**  
Když stisknete toto tlačítko, spotřebič se zastaví a hledá nabíjecí stanici. Dvařazení lampy v a tlačítka na a spotřebič blikat.

#### Použití

1. Před každý použití, udělat Tak určitě že a prach kontejner a filtry jsou vloženy a prázdný nebo vyčištěno.
2. Krátce stisknete a podržte tlačítko na spotřebiči přepínač to na.
3. Lis tlačítko ►II. Pokud to podmínky místnosti umožňují, spotřebič čistí a pokoj, místnost v cikcak režimu.
4. V případě potřeby zvolte jiné čištění režimu.
5. Spotřebič čistí podlahu, dokud se úplně nevyčistí uklidili místnost nebo kapacita baterie klesla naasi 15 %. Spotřebič se poté automaticky vrátí do nabíjení stanice.
  - Pokud stisknete tlačítko  tlačítko, spotřebič se zastaví provozuje a vyhledává nabíjecí stanici, a to i-li tam je ještě pořád dost baterie nabít.



### Použitím a Spotřebič s a Vytírání Funkce

Před použitím spotřebiče, jak je popsáno výše, namontujte nádrž na vodu s připojeným čistícím roumem. Viz také ilustrace J na K na strana 4.

1. Li nutné, odstraňte čištění rouno na být schopný na OTEVŘENO a voda nádrž víčko.
2. OTEVŘENO a guma Pokrýt z a voda nádrž a vyplnit a voda nádrž. V případě potřeby přidejte trochu čištění činidlo na a voda.
3. Připojit a čištění rouno na a voda nádrž a místo a voda nádrž na a spodní strana z a spotřebič.
4. **Důležité!** Ihned spusťte provoz spotřebičeaby nedošlo k poškození podlahové krytiny kapající voda!

The stav a podlaha krytina je rozhodující pro a utírání výsledek.

### Vypnutí

1. Stop a spotřebič podle lisování tlačítku .
2. Vypněte spotřebič stisknutím a podržením tlačítka  knoflík pro Cca. 4 sekundy.
3. Vyjměte nádržku na vodu a stáhněte čistící rouno. Vyprázdněte nádobu na prach a vyčistěte filtry a snímačsors a také čistící rouno, jak je popsáno níže "Údržba a Čištění".

## Údržba a Čištění

Nepokoušejte se mazat válečky tukem nebo olejem. Tento bych způsobit prach nebo špína na lepit na a válečky více.

- čistěte měkkým, suchým hadříkem bez jakýchkoliv nečistotpříslady.
- Čistý a senzory (10/14/17) opatrně s A schnout měkký tkanina.
- Po a před každým použitím zkontrolujte trysku a vzduch průduchy jsou Průhledná.
- Pro A dobrý výkon z a spotřebič, prázdný a prach kontejner a čistě a filtry po každý použití.

### Vyprázdnování a Prach Kontejner a Čištění a Filtry

Taky odkazovat \_ilustrace D na já na strana 4.

1. Odstranit nádrž na vodu , -li ještě pořád připojený.
2. Sáhněte do prohlubně a stiskněte zámek. Teď můžeš SEM a prach kontejner ven z a spotřebič. (Ilustrace D)
3. Složit nádobu na prach odděleně a výtah a Pokrýt pro a HEPA filtr. (Ilustrace E)
4. Vytáhněte HEPA filtr z nádoby na prach. (Ilustrace F)
5. Čistý HEPA filtrovat a a zásuvka podle jemně klepnutím jim ven.
  - My doporučit výměnu HEPA filtr jednou A rok.
6. Vyprázdněte prach kontejner přes popelnice. (Ilustrace G)
7. Nádobu na prach můžete čistit pod tekoucí vodou. Čistý rám s A měkký štetec. (Ilustrace H)

8. Vložte filtry zpět do nádoby na prach. Ujistí seže je vložena zásuvka i HEPA filtr správně. (Ilustrace já)
9. Nádobu na prach vložte zpět do přístroje. Mělo by zámek do místo s A „kliknout“.

## Čištění/Měnicí se a Boční Kartáče

Pokud jsou boční kartáče špinavé, můžete je vyčistit čirým vodu. Ne \_ použít jakékoli další čišťení agenti.

Pokud jsou boční kartáče opotřebené nebo vadné, vyměňte je Nový jedničky.

- Otočte spotřebič kolem.
- Vy může jednoduše vytáhněte stranu kartáče nahoru.
  - Odstraňte z bočního kartáče vlasy nebo jiné nečistoty. Když nasazování bočních kartáčů věnujte pozornost značení ( R ) a ( L ). Boční kartáče musí zapadnout s A „kliknout“.

## Čištění a Podlaha Štětce

The podlaha štětec umět být odstraněno pro snadný čišťení.

- Stisknutím sejměte kryt západky (a) a zatažením zakryjte zároveň nahoru čas.
- Vytáhněte podlahové kartáč na strana s gumovým ložiskem, nahoru ven z a spotřebič.
  - Ujistěte se, že je připojen gumové ložisko se neztratí a proces.
- Čistý žádný vlasy nebo jiný špina z a podlaha štětec.
- Nasadte kartáč na podlahu zadní do a spotřebič.
  - Vložit straně \_ s a náměstí nos První.
- Dát zadní strana krytu na. To by měl klikněte do místo.

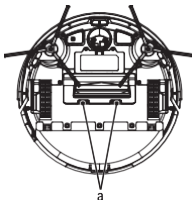

## Čištění a Čištění Fleece

Poté, co vyjmete čistící rouno z vody nádrží, vy umět umýt to na 30 ° C s A málo čistící prostředek. Schnout ačištění rouno závěsný na a prádelní šňůra. Dělat ne bělidlo nebo žehlička!

Umýt na nebo níže 30 ° C Dělat ne žehlička

Pověsit vysušit Dělat ne bělidlo

Po a čišťení rouno má sušené, vy umět připojit to na a voda nádrží znovu.

## Náhradní díly

Pro náhradní díly, prosím konzultovat vaše obchodník.

## Úložný prostor

- Spotřebič vyčistěte podle popisu a nechte jej uschnout úplně.
- Doporučujeme, abyste spotřebič skladovali v jeho originální balení , pokud jej nehodláte delší dobu používat doba z čas.
- vždy skladujte mimo dosah dětí a dobře větrané a schnout místo.

- Skladovací teplota by měla být mezi 10 ° C a 20 ° C.
- dobíjecí baterie:** I ve vypnutém stavu dobíjecí baterie je neustále vybíjení. Li vy nepoužívejte spotřebič delší dobu, dobijte jej dobíjecí baterie na nejméně každý 4 na 6 týdnů.

## Odstraňování problémů

Problém	Možná příčina	pomoc
The spotřebič nemá žádnou funkci.	The dobíjecí baterie je prázdný.	Nabijte dobíjecí baterie. -
	The dobíjecí baterie je vadný.	Kontaktujte náš ser- více oddělení nebo svého prodejce.
Slabý sání Napájení.	The dobíjecí baterie je téměř prázdný.	Nabijte dobíjecí baterie. -
	Nádoba na prach je plný.	Vyprázdněte prach kontejner.
	Filtry jsou špinavé.	Čistý filtry .
	The tryska je ucpané.	Vyčistěte tryska.
	The rotující podlaha kartáč je zablokovaný.	Vyčistěte _ podlaha štětec.
The spotřebič přestane fungovat.	The dobíjecí baterie je prázdný.	Nabijte dobíjecí baterie.
Dobíjení - schopná baterie nedrží a nabít.	The dobíjecí baterie dosáhla konec z své život.	Kontaktujte náš ser- více oddělení nebo svého prodejce.

## Technická data

Model: ..... PC-BSR 3108  
Čistá hmotnost: ..... Cca.  
2.8 kg  
Ochrana třída: ..... III

## Napájení Zásobování Jednotka

Ochrana třída: ..... II  
Vstup: ..... AC 100-240 PROTI, 50 / 60 Hz, 0,4 A  
Výstup: ..... DC 19V, 600 mA  
Polarita: ..... ⊖: ⊕

**Dobíjecí baterie:** ..... 14.4 V, 2600mAh Li-Ion  
provozu : ..... cca. 2 hodin  
nabíjení : ..... cca. 6 hodin

## WLAN

Podporovaná síť: ..... 802.11b/g/n  
Maximum vysílaný

..... vysokofrekvenční výkon: 100 mW

Kmitočtový rozsah: ..... 2,4 GHz

Kanály: ..... 1-13

Podporováno Wi-Fi chráněný přístup: ..... WPA/WPA2

Právo na technické a designové úpravy v kurzu neustálého vývoje produktu zůstává rezervováno.

## Produkt Specifikace v souladu s Nařízením (EU)

Informace o napájení / Zásobování Použitý	Hodnota	Jednotka
<b>Distributor</b> Clatronic International GmbH Číslo obchodního rejstříku HRB 9158 Industriering Ost 40, 47906 Kempen Německo		
Modelka identifikátor	SA12BH-190060V	
Vstup Napětí	100-240	V $\sim$
Vstup střídavé aktuální frekvence	50/60	Hz
Výstup Napětí AC/DC	19.0	PROTI DC
Výstupní proud	0,6	A
Výstup Napájení	11.4	W
Průměrná účinnost v úkon	83,95	%
Nízký účinnost zátěže (10%)	70,99	%
Naprázdné Napájení spotřeba	0,075	W

Průslušné podmínky zatížení jsou následující: Procento z jmenovka výstup aktuální

Zatížení stav 1	100% $\pm$ 2%
Zatížení stav 2	75% $\pm$ 2%
Zatížení stav 3	50% $\pm$ 2%
Zatížení stav 4	25% $\pm$ 2%
Zatížení stav 5	10% $\pm$ 1%
Zatížení stav 6	0% (konc. naprázdnodition)

## Oznámení o shodě se směrnicí

Clatronic International GmbH tímto prohlašuje, že rádio zařízení typu PC-BSR 3108 je v souladu s Směrnicí 2014/53/EU.

Kromě toho je spotřebič v souladu s požadavky z a RoHS směrnice 2011/65/EC & (EU)2015/863.

Úplné znění EU prohlášení o shodě je k dispozici na následující Internet adrese:

[www.proficare-germany.de/service](http://www.proficare-germany.de/service)

V oblasti „Stáhnout“ zadejte název modelu PC-BSR 3108.

Testováno pro úkon v Skvělý Británie.

## Likvidace

### Likvidace dobíjecí baterie / Likvidace baterie

 Spotřebič obsahuje dobíjecí baterii. Použitá baterie / akumulátory ano ne patří v domovní odpad.

Před likvidací je nutné vyjmout dobíjecí baterii z produktu:

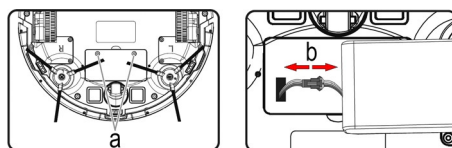

1. Odstranit a dva šrouby na a baterie Pokrýt (A).
2. Vyměňte dobíjecí baterii a odpojte ji konektor (b).
3. Vyměňte baterii(y) z dálkového ovladače před likvidací z a spotřebič.

Informace o tom, kam likvidovat baterie / dobíjecí baterie lze získat od místních úřadů nebo místních úřadů rady.

### Význam z a "Popelnice" Symbol

 Chraňte naše životní prostředí: nevyhazujte elektrická zařízení v a domácí odpad.

Vraťte prosím všechna elektrická zařízení, která na sběrná místa již nebudete používat pokud pro jejich likvidaci.

To pomáhá vyhnout se potenciálním následkům nesprávné likvidace a životní prostředí a člověk zdraví.

To přispěje k recyklaci a dalším formám opětovného využití elektrických a elektronických zařízení.

Informace o tom, kde může být zařízení zlikvidováno lze získat od místního úřadu. Vaše prodejce a smluvní partner je rovněž povinen převzít zpět a starý spotřebič volný, uvolnit z nabit.

