

ZKR1350
ZKR1355
ZKR1360

zelmer



ZKR1350/ZKR1355/ZKR1360

PL INSTRUKCJE UŻYTKOWANIA
Robot planetarny

EN USER MANUAL
Stand Mixer

DE BENUTZERHANDBUCH
Planeten-Küchenmaschine

CZ NÁVOD K POUŽITÍ
Kuchyňský robot

SK NAVODILA ZA UPORABO
Kuchynský robot

HU HASZNÁLATI UTASÍTÁS
Planetáris konyhai robotgép

RO INSTRUCȚIUNI DE UTILIZARE
Robot de bucătărie planetar

RU ИНСТРУКЦИЯ ПО ПРИМЕНЕНИЮ
Настольный миксер

BG ИНСТРУКЦИИ ЗА УПОТРЕБА
Планетарен робот

UA ІНСТРУКЦІЯ ПО ЗАСТОСУВАННЮ
Планетарний кухонний комбайн

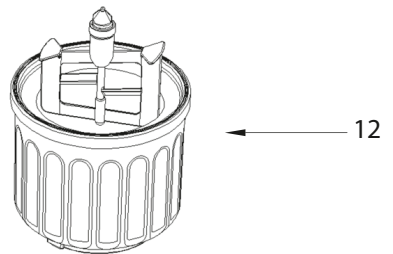
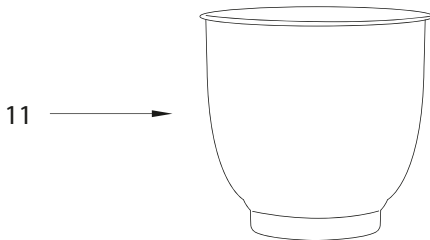
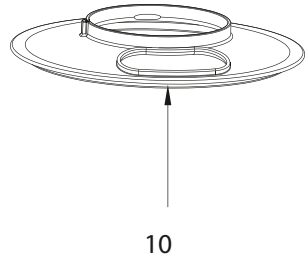
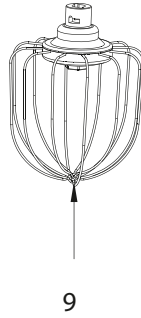
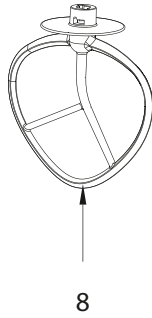
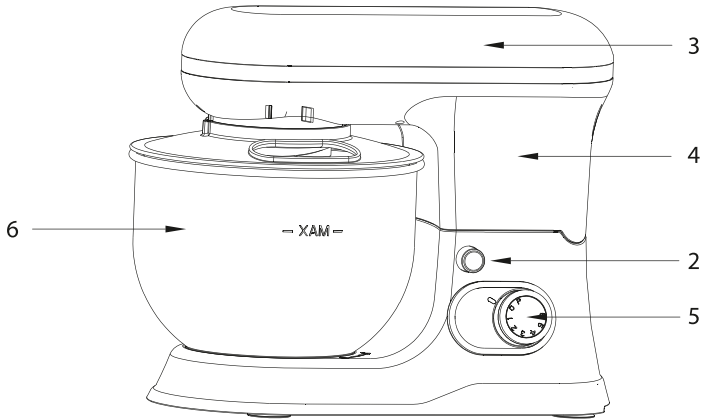
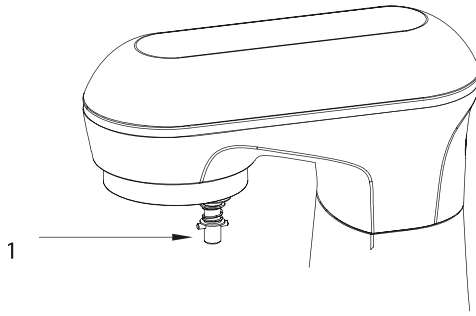

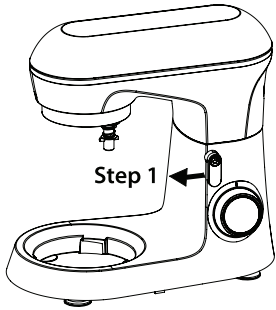

RC. 1



RC. 2

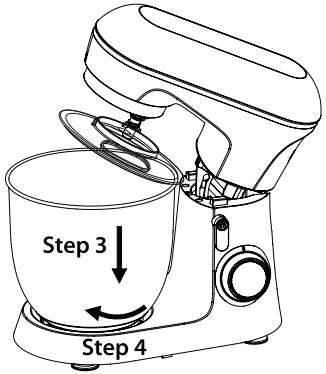

RC. 3

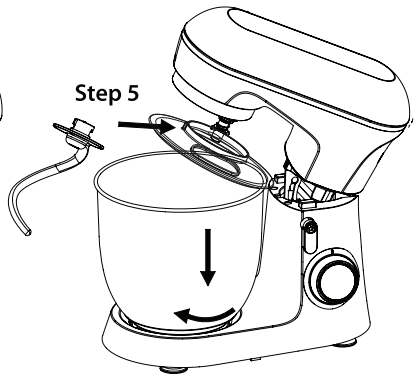

RC. 4



RC. 5



RC. 6

ZKR1360

AKCESORIA, ACCESSORIES, ZUBEHÖR, PŘÍSLUŠENSTVÍ, PRÍSLUŠENSTVO,
TARTOZÉKOK, ACCESORII, АССЕСУАРЫ, АКЕСОАРИ, АКЕСУАРИ)

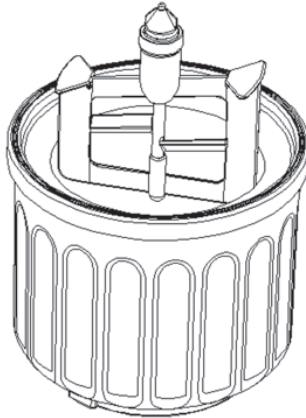

7



A

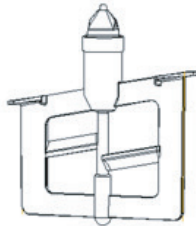

B



C

8

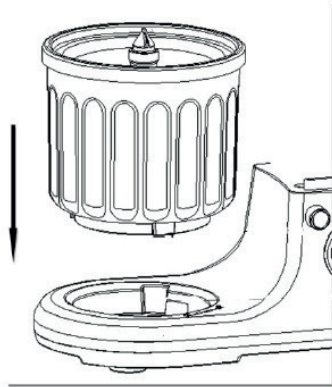

9

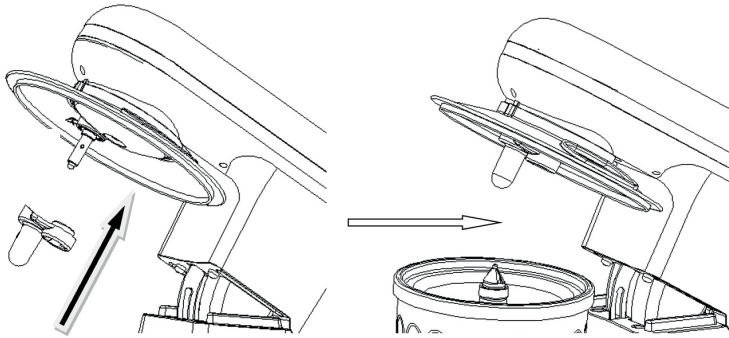

10

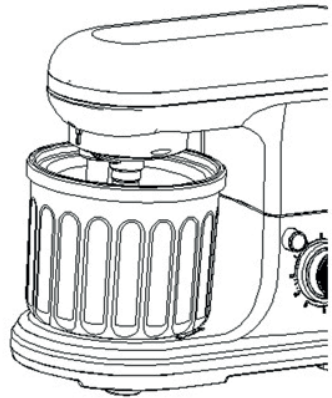

DZIĘKUJEMY ZA WYBÓR MARKI ZELMER. ŻYCZYMY SATYSFAKCJI Z UŻYTKOWANIA URZĄDZENIA.

OSTRZEŻENIE

PRZED UŻYCIEM PRODUKTU NALEŻY UWAŻNIE PRZECZYTAĆ INSTRUKCJĘ UŻYTKOWANIA. PRZECHOWUJ JĄ W BEZPIECZNYM MIEJSCU DO WYKORZYSTANIA W PRZYSZŁOŚCI

OPIS

1. Wałek napędowy
2. Przycisk zwalniający
3. Głowica miksera
4. Korpus miksera
5. Regulator prędkości
6. Misa
7. Hak do zagniatania ciasta
8. Łopatka do mieszania
9. Trzepaczka
10. Pokrywa misy
11. Misa plastikowa (modele ZKR1355, ZKR1360)
12. Misa do robienia lodów (model ZKR1360)

INSTRUKCJE BEZPIECZEŃSTWA

Urządzenie jest przeznaczone wyłącznie do użytku prywatnego i do przewidzianego celu. To urządzenie nie nadaje się do użytku komercyjnego. Nie używaj go na zewnątrz. Trzymaj je z dala od źródeł ciepła, bezpośredniego światła słonecznego, wilgoci (nigdy nie zanurzaj go w żadnej cieczy) i ostrych krawędzi. Nie używaj urządzenia mokrymi rękami. Jeśli urządzenie jest wilgotne lub mokre, odłącz je natychmiast od zasilania.

Podczas czyszczenia lub jeśli urządzenie nie będzie używane wyłącz je i zawsze wyciągaj wtyczkę z gniazda (ciągnij za wtyczkę, a nie za przewód zasilający). Usuń również dołączone akcesoria.

Nie należy obsługiwać urządzenia bez nadzoru. Jeśli chcesz odejść od urządzenia, zawsze wyłączaj je lub wyjmuj wtyczkę z gniazda (ciągnij za wtyczkę, a nie za przewód zasilający).

Regularnie sprawdzaj urządzenie i przewód zasilający

pod kątem uszkodzeń. Nie używaj urządzenia, jeśli jest uszkodzone. Nie próbuj samodzielnie naprawiać urządzenia. Jeżeli przewód zasilający jest uszkodzony, aby uniknąć zagrożenia musi on zostać wymieniony przez producenta, autoryzowany serwis lub odpowiednio wykwalifikowaną osobę.

Używaj tylko oryginalnych części zamiennych.

Dla bezpieczeństwa dzieci nie zostawiaj swobodnie dostępnych żadnych elementów opakowania (torby foliowe, kartony, styropian, itp.). Ostrzeżenie! Nie pozwalaj dzieciom bawić się folią. Niebezpieczeństwo uduszenia!

Podczas korzystania z łopatki do mieszania i trzepaczki do piany, urządzenie może być używane przez dzieci w wieku 8 lat i starsze, jeśli są one pod nadzorem lub wcześniej otrzymały instrukcje dotyczące korzystania z urządzenia w sposób bezpieczny i rozumieją związane z tym zagrożenia. Czyszczenie i konserwacja nie mogą być wykonywane przez dzieci, chyba że mają przynajmniej 8 lat i są pod nadzorem. Urządzenie i jego przewód przechowuj w miejscu niedostępnym dla dzieci w wieku poniżej 8 lat.

Urządzenie nie służy do zabawy. Nie pozwalaj dzieciom bawić się urządzeniem.

Urządzenie nie może być używane przez osoby o ograniczonych możliwościach fizycznych, motorycznych lub umysłowych lub nieposiadające niezbędnego doświadczenia i/lub wiedzy. Użytkowanie urządzenia przez takie osoby jest możliwe wyłącznie pod nadzorem opiekuna lub po otrzymaniu wskazówek dotyczących bezpiecznej obsługi urządzenia i jeśli rozumieją związane z tym zagrożenia.

Zawsze odłączaj urządzenie od zasilania, jeżeli zostaje pozostawione bez nadzoru, a także przed jego montażem, demontażem lub czyszczeniem.

Przed zmianą akcesoriów lub obsługą części poruszających się podczas używania wyłącz urządzenie i odłącz je od zasilania. Nie wykorzystywać urządzenia do celów innych niż przewidziane.

Urządzenie powinno pracować wyłącznie pod nadzorem.

Nie manipuluj przy wyłącznikach bezpieczeństwa.

Podczas pracy urządzenia nie wkładaj żadnych przedmiotów pomiędzy obracające się mieszadła.

Ustaw urządzenie na gładkiej, płaskiej i stabilnej powierzchni.

Wtyczkę zasilającą urządzenia podłącz do gniazdka elektrycznego po zainstalowaniu wszystkich niezbędnych akcesoriów.

Urządzenie jest przeznaczone do użytku na maksymalnej wysokości 2000m n.p.m.

WAŻNE OSTRZEŻENIA

Urządzenie przeznaczone jest wyłącznie do użytku domowego i w żadnym wypadku nie powinno być wykorzystywane do użytku komercyjnego lub przemysłowego. Nieprawidłowe użycie lub niewłaściwe obchodzenie się z produktem spowoduje unieważnienie gwarancji.

Przed podłączeniem urządzenia do sieci sprawdź, czy napięcie zasilania jest takie samo, jak wskazane na tabliczce znamionowej urządzenia.

W trakcie korzystania z urządzenia przewód zasilający nie może być zaplątany ani owinięty wokół urządzenia.

Nie używaj, nie podłączaj ani nie odłączaj urządzenia od zasilania mając mokre ręce i / lub stopy.

Nie ciągnij za przewód zasilający w celu odłączenia urządzenia. Nie używaj przewodu jako uchwytu.

W przypadku jakiegokolwiek awarii lub uszkodzenia natychmiast odłącz urządzenie od sieci i skontaktuj się z autoryzowanym działem wsparcia technicznego. Aby uniknąć wszelkiego ryzyka, nie otwieraj obudowy urządzenia. Jedynie wykwalifikowany personel techniczny z oficjalnego serwisu technicznego marki może przeprowadzać naprawy lub procedury na urządzeniu.

Eurogama Sp. z o.o. nie ponosi odpowiedzialności za jakiegokolwiek szkody, które mogą wystąpić na osobach, zwierzętach lub przedmiotach z powodu nieprzestrzegania tych ostrzeżeń.

JAK KORZYSTAĆ Z URZĄDZENIA

1. Aby podnieść głowicę maszyny (3), należy wcisnąć i przytrzymać przycisk zwalnający do podnoszenia i opuszczania (2). Głowica (3) przesunie się w górę. (RC. 1) (Krok 1)
2. Umieścić pokrywę (10) na korpusie miksera (4) (RC. 2) (Krok 2)
3. Umieścić misę do mieszania w uchwycie (RC. 3) (Krok 3) i przekręcić ją zgodnie ze wskazówkami zegara, aż zablokuje się we właściwym położeniu (RC. 3) (Krok 4).
4. Zainstalować wymagane akcesoria (hak do zagniatania ciasta lub łopatkę do mieszania lub trzepaczkę do piany) wkładając końcówkę wybranego elementu do wałka napędowego (RC. 4) (Krok 5) i przekręcić przeciwnie do ruchu wskazówek zegara, aż zablokuje się we właściwym położeniu (RC. 5) (Krok 6).
5. Włożyć wybrane składniki. Nie wkładać zbyt dużej ilości produktów do urządzenia - maksymalna pojemność to 1,5 kg.
6. Wcisnąć i przytrzymać przycisk zwalnający do podnoszenia i opuszczania (2). Nacinać głowicę maszyny (3), maszyna automatycznie zablokuje przycisk (2) (RC. 6) (Krok 7). Jeżeli przycisk zwalnający nie jest przytrzymany, nie wolno naciskać na głowicę (3).
7. Podłączyć wtyczkę do prawidłowo zainstalowanego i zabezpieczonego gniazdka 220-240V 50-60 Hz.
8. U uruchomić urządzenie za pomocą regulatora prędkości (5) wybierając prędkość 1 do 6 stosownie do przetwarzanych produktów.
Hak do ciasta (7): do ciężkich ciast drożdżowych, przy prędkości 1 lub 2.
Łopátka do mieszania (8): do szerokiej gamy składników, takich jak ciasto kruche, puree ziemniaczane, nadzienie do ciast, lukier itp. Przy prędkości 1-6 w zależności od potrzeb.
Trzepaczka (9): do ubijania śmietany, jajek (całych, żółtek lub białek) lub budyniu, na wysokich obrotach (4, 5 i 6).
9. Do pracy pulsacyjnej (zagniatanie w krótkich odstępach), ustaw przełącznik w pozycji „PULSE”.
Przełącznik należy przytrzymać w tym położeniu przez wymagany okres czasu. Po zwolnieniu, przełącznik automatycznie powraca do położenia „0”.
10. Po zakończeniu zagniatania/mieszania, jak tylko mieszanka nabierze kulistego kształtu ustaw regulator prędkości (5) ponownie w położeniu „0”. Następnie wyjmij wtyczkę z gniazdka elektrycznego.
11. Naciśnij przycisk (2) żeby podnieść głowicę robota.
12. Mieszankę możesz odkleić za pomocą łopatki i wyjąć z misy do mieszania.
13. Następnie możesz zdjąć misę do mieszania.
14. Akcesoria wyczyść zgodnie z instrukcją podaną w części „Czyszczenie”.

WSKAZÓWKA

Wybór prędkości i korzystanie z haka do zagniatania dla mieszanki o masie nie większej niż 1,5 kg

Akcesoria	Ilustracja	Prędkość	Czas min.	Maksimum	Sposób eksploatacji
Hak do zagniatania ciasta		1-2	4	1000g mąki +538g wody	praca z prędkością 1 - przez 30 sekund, następnie prędkość 2 - do 4 minut.
Łopátka do mieszania		1-6	4	660g mąki +840g wody	praca z prędkością 1-6 do 4 minut

Trzepaczka do piany		4-6	4	25 białek jajek	praca z prędkością 4-6 do 4 minut
---------------------	---	-----	---	-----------------	-----------------------------------

PRZYGOTOWYWANIE LODÓW – W MODELU ZKR1360

UWAGA! Tylko model ZKR1360 ma dołączoną misę i akcesoria do robienia lodów.

- A. Złącze
- B. Mieszadło
- C. Misa do robienia lodów

Przed użyciem

Mrożenie miski lodów.

Przed zamrożeniem należy umyć, wyczyścić i osuszyć misę do robienia lodów (C).

Misa do robienia lodów (C), w zamrażalniku, powinna stać pionowo na płaskiej powierzchni. Temperatura w komorze zamrażania powinna być niższa niż -18°C , a czas powinien przekraczać 16 godzin (lepiej zamrażać w nocy i używać w ciągu dnia).

Po wyjęciu miski z zamrażalnika należy się upewnić, że jest ona całkowicie zamrożona.

Należy delikatnie potrząsnąć misą. Jeśli nie słychać płynącej cieczy, oznacza to, że jest zamrożona.

Używanie produktu z akcesoriami do lodów

1. Zamrozić miskę lodów, jak wyjaśniono powyżej.
2. Przygotować lody z wyprzedzeniem (do 700 ml), zgodnie z posiadanym przepisem.
3. Dopasować 3 wystające szczeliny na dnie miski do lodów (C) i 3 szczeliny w bazie miksera. Umieścić misę do robienia lodów (C) w mikserze pionowo, jak pokazano na rysunku 8.
4. Zainstalować złącze (A) w wałku napędowym (1) miksera, jak pokazano na rysunku 9.
5. Do miski (C) włączyć składniki.
6. Docisnąć głowicę miksera (3), aby złącze (A) zostało połączone z mieszadłem (B). Rys. 10
7. Miksować przez 10-15 minut na prędkości 1.
8. Podawać jako deser lub zamrozić w szczelnym pojemniku na później.

Uwaga!

Podczas wlewania wymieszanych składników do zamrożonej miski, należy włączyć urządzenie w ciągu 30 sekund, aby wymieszać i zapobiec zamarznięciu krawędzi miski.

Powstałe lody są kremowe, ale jeżeli mają być twardsze, najlepiej misę z lodami wstawić do zamrażarki na kolejne 15-25 minut

ROZWIĄZYWANIE PROBLEMÓW

Problem	Przyczyna	Rozwiązanie
Urządzenie nagle przestaje działać podczas użytkowania.	Być może urządzenie pracuje zbyt długo lub temperatura otoczenia jest zbyt wysoka, co powoduje, że temperatura silnika urządzenia jest zbyt wysoka; urządzenie uruchamia program ochrony przed przegrzaniem, automatyczne wyłączenie.	Ustaw regulator prędkości na „0”, odłącz zasilanie, poczekaj, aż urządzenie powróci do temperatury pokojowej, kiedy to można je będzie ponownie uruchomić (zazwyczaj potrzeba 15-30 minut, temperatura w pomieszczeniu wpływa na czas chłodzenia).
Po przekręceniu regulatora prędkości urządzenie nie uruchamia się	Wtyczka może być nieprawidłowo umieszczona w gniazdku.	Sprawdź, czy wtyczka zasilania jest właściwie podłączona do gniazdka.
	Nie ma zasilania.	Przed uruchomieniem upewnij się, że jest zasilanie.
	Dźwignia do podnoszenia i opuszczania nie wraca na miejsce.	Upewnij się, że głowica urządzenia znajduje się we właściwym położeniu.
Nadmierny hałas podczas pracy urządzenia	<ol style="list-style-type: none"> 1 Urządzenie pracuje głośniejsz na wyższych prędkościach. 2 Ilość mieszanych produktów jest zbyt duża, co skutkuje przeciążeniem urządzenia. 3 Napięcie jest niestabilne. 4 Zbyt długi czas pracy. 	<ol style="list-style-type: none"> 1 Wybierz odpowiednią prędkość mieszania produktów zgodnie z zaleceniami w instrukcji. 2 Zmniejsz ilość mieszanych produktów. 3 Jeśli napięcie jest niestabilne, przed użyciem poczekaj, aż napięcie ustabilizuje się. 4 Jeśli czas pracy jest zbyt długi, zatrzymaj urządzenie i przed ponownym użyciem poczekaj aż jego temperatura spadnie.
Prędkość urządzenia spada lub prędkość jest niestabilna	<ol style="list-style-type: none"> 1 Temperatura w pomieszczeniu jest niska, co powoduje stwardnienie środka smarnego w urządzeniu. 2 Mieszane składniki są zbyt twarde i jest ich zbyt dużo, co powoduje zbyt duże obciążenie urządzenia. 3 Napięcie gwałtownie spada. 	<ol style="list-style-type: none"> 1 Wymij misę do mieszania i pozostaw urządzenie na biegu jałowym przez 5 minut, aby zmiękczyć środek smarny i przywrócić stabilność prędkości. 2 Zmniejsz ilość mieszanych produktów i pozwól żeby urządzenie pracowało z normalnym obciążeniem. 3 Kiedy napięcie ustabilizuje się, ponownie włącz urządzenie.
Kołysanie i drżenie urządzenia podczas pracy	<ol style="list-style-type: none"> 1 Brak nóżki w podstawie. 2 Urządzenie nie znajduje się gładkiej i płaskiej powierzchni roboczej. 3. Sprawdź czy antypoślizgowe nóżki nie są pokryte mąką 	<ol style="list-style-type: none"> 1 Załóż nóżkę w podstawie. 2 Umieść urządzenie na gładkiej i płaskiej powierzchni roboczej. 3. Oczyszcz antypoślizgowe nóżki z resztek mąki
Po użyciu urządzenia ciasto ciemnieje	Na ciasto spada ciemny pył z głowicy urządzenia.	Przed użyciem sprawdź, czy głowica i hak do ciasta są suche oraz czy na powierzchni nie ma wody ani zabrudzenia.

CZYSZCZENIE

Czyszczenie korpusu	<ol style="list-style-type: none"> 1. Nie zanurzaj urządzenia w wodzie. Nie polewaj wody bezpośrednio na urządzenie, aby zapobiec przenikaniu wody do korpusu i uniknąć zwarc, porażenia prądem, przecieku, rdzy i innych awarii. 2. Nie wycieraj urządzenia ręcznikiem ociekającym wodą. 3. Do czyszczenia korpusu urządzenia nie używaj detergentów/octu/soli i innych korozyjnych, silnie kwaśnych, silnie alkalicznych środków czyszczących, ponieważ grozi to uszkodzeniem powierzchni urządzenia. 4. Nie używaj ostrych i szorstkich narzędzi, takich jak druciane elementy czyszczące, do szorstkowania akcesoriów. Grozi to łatwym uszkodzeniem powierzchni akcesoriów.
Czyszczenie akcesoriów	<ol style="list-style-type: none"> 1. Nie myj odlewanych części aluminiowych korozyjnymi, silnie kwaśnymi lub alkalicznymi środkami czyszczącymi. Nie wkładaj ich do zmywarki. (Z wyjątkiem części ze stali nierdzewnej lub części pokrytych powłoką teflonową) 2. Nie mocz przez długi czas w detergentie, słonej wodzie, occie i innych płynach korozyjnych; czyść akcesoria zaraz po użyciu. 3. Po wyczyszczeniu wysusz akcesoria, głównie w celu utrzymania części wewnętrznych w stanie suchym.
Czyszczenie specjalne	<ol style="list-style-type: none"> 1. Na obracającym się wałku napędowym wytworzy się czarny ślad powstały na skutek dużej prędkości i tarcia podczas pracy urządzenia. Po każdym użyciu należy go niezwłocznie wyczyścić i utrzymywać w stanie suchym. 2. Zwróć uwagę na ostrze i powiązane części lub akcesoria o ostrych krawędziach.
Konserwacja i utrzymanie	<ol style="list-style-type: none"> 1. Możesz użyć oliwy z oliwek do smarowania powierzchni ostrza, noża i misy do mieszania, aby zapobiec utlenianiu powierzchni w suchym i mokrym środowisku. 2. Gdy urządzenie nie jest używane, można je przykryć i umieścić w suchym miejscu.

UTYLIZACJA PRODUKTU



To urządzenie jest oznaczone zgodnie z Dyrektywą Europejską 2012/19/UE oraz polską Ustawą z dnia 11 września 2015r. „O zużyтым sprzęcie elektrycznym i elektronicznym” (Dz.U. z dn. 23.10.2015 poz. 1688) symbolem przekreślonego kontenera na odpady.

Takie oznakowanie informuje, że sprzęt ten, po okresie jego użytkowania nie może być umieszczany łącznie z innymi odpadami pochodzącymi z gospodarstwa domowego.

Użytkownik jest zobowiązany do oddania go prowadzącym zbieranie zużytego sprzętu elektrycznego i elektronicznego/. Prowadzący zbieranie, w tym lokalne punkty zbiórki, sklepy oraz gminne jednostki, tworzą odpowiedni system umożliwiający oddanie tego sprzętu.

Właściwe postępowanie ze zużyтым sprzętem elektrycznym i elektronicznym przyczynia się do uniknięcia szkodliwych dla zdrowia ludzi i środowiska naturalnego konsekwencji, wynikających z obecności składników niebezpiecznych oraz niewłaściwego składowania i przetwarzania takiego sprzętu.

Mamy nadzieję, że produkt przyniesie Państwu wiele satysfakcji.

WE WOULD LIKE TO THANK YOU FOR CHOOSING ZELMER. WE WISH THE PRODUCT PERFORMS TO YOUR SATISFACTION AND PLEASURE

WARNING

PLEASE READ THE INSTRUCTIONS FOR USE CAREFULLY PRIOR TO USING THE PRODUCT. STORE THESE IN A SAFE PLACE FOR FUTURE REFERENCE

DESCRIPTION

1. Drive shaft
2. Release button
3. Head
4. Main body
5. Speed knob
6. Bowl
7. Dough hook
8. Mixing paddle
9. Whisk
10. Bowl cover
11. Plastic bowl (only models ZKR1355 and ZKR1360)
12. Ice cream bowl (only model ZKR1360)

SAFETY INSTRUCTIONS

If the supply cord is damaged it must be replaced by the manufacturer, its service agent or similarly qualified persons in order to avoid a hazard. Respect the operating times of the accessories indicated

in their specific sections of the manual.

Proceed according to maintenance and cleaning section of this manual for cleaning.

Warning: potential injury from misuse!

Always disconnect the appliance from the supply if it is left unattended and before assembling, disassembling or cleaning.

Switch off the appliance and disconnect from supply before changing accessories or approaching parts that move in use.

This appliance shall not be used by children. Keep the appliance and its cord out of reach of children.

Appliances can be used by persons with reduced physical, sensory or mental capabilities or lack of experience and knowledge if they have been given supervision or instruction concerning use of the appliance in a safe way and if they understand the hazards involved.

Children shall not play with the appliance.

This appliance is intended for use at a maximum altitude of 2000m above sea level.

IMPORTANT WARNINGS

This appliance is designed for home use and should never be used for commercial or industrial use under any circumstances. Any incorrect use or improper handling of the product shall render the warranty null and void.

Prior to plugging in the product, check that your mains voltage is the same as the one indicated on the product label.

The mains connection cable must not be tangled or wrapped around the product during use.

Do not use the device, or connect and disconnect to the supply mains with the hands and / or feet wet.

Do not pull on the connection cord in order to unplug it or use it as a handle

Unplug the product immediately from the mains in the event of any breakdown or damage and contact an official technical support service. In order to prevent any risk of danger, do not open the device. Only qualified technical personnel from the brand's Official technical support service may carry out repairs or procedures on the device.

B&B TRENDS SL disclaims all liability for damages that may occur to people, animals or objects, for the non-observance of these warnings.



HOW TO USE THE MACHINE

1. To lift the machine head (3), press and hold the release button for lifting and lowering (2). The head (3) will move upward. (RC. 1) (Step 1)
2. Place the cover (10) on the mixer body (4) (RC. 2) (Step 2).
3. Put the mixing bowl in the holder (RC. 3) (Step 3) and turn it clockwise until it locks into the correct position (RC. 3) (Step 4).
4. Install the required accessories (dough hook or mixing paddle or whisk) by inserting the end of the chosen element into the drive shaft (1) (RC. 4) (Step 5) and turn counterclockwise until it locks into the proper position (RC. 5) (Step 6).
5. Insert the chosen ingredients. Do not overload the device - the maximum capacity is 1.5 kg.
6. Press and hold the release button for lifting and lowering (2). Lower the machine head (3), and the machine will automatically lock the button (2) (RC. 6) (Step 7). If the release button is not held, do not press the head (3) down.

7. Connect the plug to a properly installed and secured 220-240V 50-60 Hz socket.
8. Start the device using the speed knob (5) selecting speed 1 to 6 according to the processed products. Dough Hook (7): for heavy yeast dough, at speeds 1 or 2. Mixing Paddle (8): for a wide range of ingredients, such as shortcrust pastry, mashed potatoes, pie fillings, icing, etc. at speeds 1-6 depending on the needs. Whisk (9): for whipping cream, eggs (whole, yolks, or whites), or custard, at high speeds (4, 5, and 6).
9. For pulsating operation (kneading at short intervals), set the switch to „PULSE.” Hold the switch in this position for the required period. Upon release, the switch automatically returns to the „0” position.
10. After kneading/mixing, once the mixture forms a spherical shape, set the speed controller (5) back to the „0” position. Then unplug the appliance.
11. Press the button (2) to lift the robot head.
12. Use a spatula to detach the mixture and remove it from the mixing bowl.
13. You can then remove the mixing bowl.
14. Clean the accessories according to the instructions in the „Cleaning” section.

SUGGESTION

Adjusting the Levels and Using the Hook for not more than 1,5kg of Mixture

Accessories	Picture	Speed	Time min.	Maximum	Operation method
Dough hook		1-2	4	1000g flour +538g water	speed 1 run for 30s speed 2 run for 4 minutes
Dough hook		1-6	4	660g flour +840g water	speed 1-6 up to 4 minutes
Beater		4-6	4	25 eggs	speed 4-6 up to 4 minutes

MAKING ICE CREAM - IN MODEL ZKR1360

NOTE! Only the ZKR1360 model comes with a bowl and accessories for making ice cream.

- A. Connector
- B. Mixer
- C. Ice cream bowl

Before Use

Freezing the Ice Cream Bowl

Before freezing, wash, clean, and dry the ice cream bowl (C).

The ice cream bowl (C), when placed in the freezer, should stand vertically on a flat surface. The freezing chamber temperature should be lower than -18 °C, and the time should exceed 16 hours (preferably freeze

overnight and use during the day). After removing the bowl from the freezer, ensure that it is completely frozen by gently shaking it. If no flowing liquid is heard, it means it is frozen.

Using the Ice Cream Accessory:

1. Freeze the ice cream bowl as explained above.
2. Prepare ice cream in advance (up to 700 ml), following the recipe you desire.
3. Align the 3 protruding slots at the bottom of the ice cream bowl (C) with the 3 slots in the mixer base. Place the ice cream bowl (C) in the mixer vertically, as shown in Figure 8.
4. Insert the connector (A) into the drive shaft (1) of the mixer, as shown in Figure 9.
5. Pour the ingredients into the bowl (C).
6. Press the mixer head (3) to connect the connector (A) with the mixer (B). See Figure 10.
7. Mix for 10-15 minutes at speed 1.
8. Serve as a dessert or freeze in a sealed container for later use.

Note: When pouring mixed ingredients into the frozen bowl, turn on the device within 30 seconds to mix and prevent the edges of the bowl from freezing.

The resulting ice cream is creamy, but if you want it firmer, it is best to put the bowl with the ice cream in the freezer for an additional 15-25 minutes.

ANALYSIS OF COMMON PROBLEMS

Problem	Causes	Solutions
The machine suddenly stops working during use.	It may be that the machine runs too long, or the ambient temperature is too high, resulting in the machine's motor temperature being too high; the machine starts the overheating protection program, automatic shutdown.	Gear reset to "0", unplug the power, wait for the machine to return to room temperature can be restarted (generally need 15-30 minutes, the room temperature varies cooling time).
Turning the gear knob machine does not run	Check if the plug is in good contact with the socket.	Verify that the power plug is plugged into the outlet
	Check if the power is out.	Wait for power before operating
	Check if the rise button spring back in place.	Make sure the headstock is stuck in place.
Excessive noise when the machine is running	<ol style="list-style-type: none"> 1 The machine will work louder in high gear than in low gear. 2 The amount of food stirred is too large, resulting in overloading the machine. 3 Voltage is unstable. 4 Working time is too long. 	<ol style="list-style-type: none"> 1 Choose the right gear to stir food according to the recommendations in the manual 2 Reduce the amount of stirring. 3 If the voltage is unstable, wait for the voltage to stabilize before using. 4 If the working time is too long, stop and cool down for a while before using.

The machine speed drops, or the speed is unstable	<p>1 Whether the room temperature is low, causing the lubricant in the machine to harden.</p> <p>2 The ingredients stirred are too hard and too much, resulting in too much load on the machine.</p> <p>3 Whether the voltage suddenly becomes low.</p>	<p>1 Remove the mixing bowl and let the machine idle for 5 minutes to soften the lubricant in the machine and restore the speed stability.</p> <p>2 Reduce the mixing volume and let the machine work according to the normal workload.</p> <p>3 When the voltage is stable, use the machine again.</p>
Machine swaying and shaking when working	<p>1 Check if the foot pad on the base is off.</p> <p>2 Whether the machine is placed on a smooth and flat countertop for use.</p> <p>3. Check if the feet are covered with flour dust</p>	<p>1 Check if the foot pad on the base is off.</p> <p>2 Place on a smooth and flat countertop for use</p> <p>3. Clean the feet from the flour dust</p>
Dough darkening found after use	Black powder falls onto the dough at the mixing head.	Please check that the mixing head and hook are dry and that no water or dust is present on the surface before use.

CLEANING

Body Cleaning	<p>1. Do not immerse the machine in the water. Do not use water to shower directly on top of the machine to prevent the host body from entering the water to avoid short circuits, electric shock, leakage, rust, and other failures.</p> <p>2. Do not use a dripping wet towel to wipe the machine</p> <p>3. Do not use detergent/vinegar/salt and other corrosive, strongly acidic, strong alkaline cleaning products to clean the machine body, otherwise accessible to damage the machine's surface.</p> <p>4. Do not use sharp and rough tools such as wire balls to brush the accessories. Otherwise, it is easy to damage the surface of the accessories.</p>
Accessory Cleaning	<p>1. Do not put the cast aluminum parts into the dishwasher or wash them with corrosive, strongly acidic, or alkaline cleaning products. Please do not put them into the dishwasher for cleaning. (Except for stainless steel parts or surface-treated Teflon parts and electrophoresis parts)</p> <p>2. Do not soak for a long time in detergent, saltwater, vinegar, and other corrosive liquids; use in time to clean accessories.</p> <p>3. After cleaning, dry the accessories, mainly to keep the internal parts dry in time.</p>
Special Cleaning	<p>1. The rotating output shaft will produce a bit of black trace due to high speed and friction when the machine is working. After each use, please clean it promptly and keep the part dry.</p> <p>2. Pay attention to the sharp blade and related sharp edge parts or accessories.</p>
Preservation and maintenance	<p>1. You can use olive oil to apply on the blade's surface, knife plate, and mixing pot to ensure the dry and wet environment to oxidize it.</p> <p>2. When not in use, you can cover the machine with a packaging bag and place it in a dry environment.</p>

PRODUCT DISPOSAL



This product complies with European Directive 2012/19/EU on electrical and electronic devices, known as WEEE (Waste Electrical and Electronic Equipment), provides the legal framework applicable in the European Union for the disposal and reuse of waste electronic and electrical devices. Do not dispose of this product in the bin, instead going to the electrical and electronic waste collection centre closest to your home.

VIelen DANK, DASS SIE SICH FÜR ZELMER ENTSCHEIDEN HABEN. WIR HOFFEN DAS PRODUKT FUNKTIONIERT ZU IHRER VOLLSTEN ZUFRIEDENHEIT

WARNUNG

LESEN SIE DIE BETRIEBSANLEITUNG SORGFÄLTIG DURCH, BEVOR SIE DAS GERÄT VERWENDEN. BEWAHREN SIE ES FÜR DEN ZUKÜNFTIGEN GEBRAUCH AN EINEM SICHEREN ORT AUF

BESCHREIBUNG

1. Antriebswelle
2. Auslöseknopf
3. Mischerkopf
4. Mischergehäuse
5. Drehzahlregler
6. Schüssel
7. Knethaken
8. Rührquirl
9. Schneebeser
10. Schüsseldeckel
11. Kunststoffschüssel (ZKR1355, ZKR1360)
12. Schüssel für die Eisherstellung (ZKR1355, ZKR1360)

SICHERHEITSHINWEISE

Wenn das Netzkabel beschädigt ist, soll es vom Hersteller, einem autorisierten Servicezentrum oder einer qualifizierten Person ersetzt werden, um Risiken zu vermeiden.

Beachten Sie die in den einzelnen Abschnitten der Anweisung angegebene Betriebszeit des Zubehörs.

Das Gerät soll gemäß den Hinweisen im Abschnitt zur Reinigung und Wartung gereinigt werden.

Warnung: Unsachgemäße Verwendung kann zu Verletzungen führen!

Trennen Sie das Gerät immer vom Stromnetz, wenn Sie es unbeaufsichtigt lassen, und vor seiner Montage, Demontage oder Reinigung.

Schalten Sie das Gerät aus und trennen Sie es von der Stromversorgung, bevor Sie Zubehör austauschen oder Teile warten, die sich während des Gebrauchs bewegen.

Das Gerät darf nicht von Kindern benutzt werden. Bewahren Sie das Gerät und das Netzkabel außerhalb der Reichweite von Kindern auf.

Das Gerät darf nicht von Personen mit eingeschränkten körperlichen, sensorischen oder geistigen Fähigkeiten oder von Personen, die über die erforderlichen Erfahrungen und/oder Kenntnisse nicht verfügen, verwendet werden. Die Verwendung des Geräts von solchen Personen ist nur unter Aufsicht eines Betreuers oder nach Erhalt von Weisungen hinsichtlich der unfallsicheren Bedienung des Geräts und nur dann möglich, wenn sie die damit verbundenen Risiken verstehen.

Die Kinder sollten nicht mit dem Gerät spielen.

Das Gerät ist für den Einsatz in Höhenlagen bis maximal 2000 m über NN bestimmt.

WICHTIGE WARNHINWEISE

Das Gerät ist nur für Haushaltsnutzung bestimmt und darf keinesfalls für gewerbliche oder industrielle Zwecke verwendet werden. Bei unsachgemäßer Verwendung oder Wartung des Geräts erlischt die Garantie.

Bevor Sie das Gerät an das Stromnetz anschließen, prüfen Sie, ob die Versorgungsspannung mit der auf dem Typenschild des Gerätes angegebenen übereinstimmt.

Bei der Verwendung des Geräts sollte das Netzkabel nicht verheddert oder um das Gerät gewickelt werden.

Verwenden Sie das Gerät nicht, schließen Sie es nicht an und trennen Sie es nicht, wenn Ihre Hände und/oder Füße nass sind.

Ziehen Sie nicht am Netzkabel, wenn Sie das Gerät trennen. Verwenden Sie das Kabel nicht als Griff.

Trennen Sie das Gerät im Falle eines Unfalls oder Schadens sofort vom Netz und wenden Sie sich an ein autorisiertes Servicezentrum. Um Risiken zu vermeiden, öffnen Sie das Gehäuse des Gerätes nicht.

Reparaturen oder Eingriffe am Gerät dürfen nur von qualifiziertem Personal des offiziellen Servicezentrums der Handelsmarke durchgeführt werden.

B&B TRENDS SL lehnt jede Haftung für Schäden an Personen, Tieren oder Gegenständen ab, die aufgrund der Nichtbeachtung dieser Warnungen entstehen können.



BEDIENUNG

1. Um den Mischerkopf (3) anzuheben, halten Sie die Entriegelungstaste zum Heben und Senken (2) gedrückt. Das Oberteil (3) bewegt sich nach oben. (ABB. 1) (Schritt 1)

2. Setzen Sie den Deckel (10) auf das Mischgehäuse (4) (ABB. 2) (Schritt 2).
 3. Setzen Sie die Schüssel in den Griff (ABB. 3) (Schritt 3) und drehen Sie sie im Uhrzeigersinn, bis sie einrastet (ABB. 3) (Schritt 4).
 4. Das gewünschte Zubehörteil (Knethaken, Rührbesen oder Schaumstoffbesen) einsetzen, indem Sie das Ende des gewählten Teils in die Antriebswelle (ABB. 4) einführen (Schritt 5) und gegen den Uhrzeigersinn drehen, bis es in der richtigen Position einrastet (ABB. 5) (Schritt 6).
 5. Die ausgewählten Zutaten einlegen. Nicht zu viele Produkte in das Gerät geben - die maximale Kapazität beträgt 1,5 kg.
 6. die Entriegelungstaste zum Heben und Senken (2) drücken und gedrückt halten. Maschinenkopf (3) drücken. Die Maschine verriegelt automatisch den Knopf (2) (ABB. 6) (Schritt 7). Wenn die Entriegelungstaste nicht gehalten wird, darf nicht auf den Kopf (3) gedrückt werden.
 7. Stecken Sie den Stecker in eine ordnungsgemäß installierte und geschützte 220-240V 50-60 Hz Steckdose.
 8. Starten Sie die Maschine mit dem Geschwindigkeitsregler (5) und wählen Sie die Geschwindigkeiten 1 bis 6 entsprechend den zu verarbeitenden Produkten.
- Knethaken (7): für schwere Hefeteige, auf Stufe 1 oder 2.
- Rührquirl (8): für eine Vielzahl von Zutaten wie Mürbeteig, Kartoffelpüree, Kuchenfüllung, Zuckerguss usw. Stufen 4, 5 und 6 entsprechend Ihrer Bedürfnisse.
- Schneebesen (9): zum Schlagen von Sahne, Eiern (ganz, Eigelb oder Eiweiß) oder Pudding, mit hoher Drehzahl (Stufe 4, 5 und 6).
9. Für den Pulsbetrieb (Kneten in kurzen Intervallen) stellen Sie den Schalter in die „PULSE“-Stellung. Halten Sie den Schalter für die gewünschte Zeit in dieser Position. Wenn Sie den Schalter loslassen, kehrt er automatisch in die Position „0“ zurück.
 10. Wenn Sie mit dem Kneten/Mischen fertig sind und die Mischung eine kugelförmige Form annimmt, stellen Sie den Geschwindigkeitsregler (5) wieder auf die Position „0“. Ziehen Sie dann den Stecker aus der Steckdose.
 11. Drücken Sie die Taste (2), um den Roboterkopf anzuheben.
 12. Sie können die Mischung mit dem Spatel lockern und aus der Schüssel nehmen.
 13. Anschließend können Sie die Schüssel abnehmen.
 14. Reinigen Sie das Zubehör wie im Abschnitt „Reinigung“ beschrieben.

Hinweise

Die Wahl der Geschwindigkeit und die Verwendung von Düsen zum Mischen von Mischungen mit einem Gewicht von nicht mehr als 1,5 kg

Zubehör	Zeichnung	Geschwindigkeit	Zeit min.	Maximal	Betriebsverfahren
Düse zum Teigkneten		1-2	4	1000 g Mehl + 538 g Wasser	1 - 30 s. 2 - 4 Minuten
Spatel zum Mischen		1-6	4	660 g Mehl + 840 g Wasser	1-6 - für 4 Minuten

Besen		4-6	4	25 Eiweiß	4-6 - für 4 Minuten
-------	---	-----	---	-----------	---------------------

ZUBEREITUNG VON EIS - IM MODELL ZKR1360

BITTE BEACHTEN SIE: Nur beim Modell ZKR1360 sind die Schüssel für die Eisherstellung und das Zubehör im Lieferumfang enthalten.

- A. Anschluss
- B. Rührer
- C. Schüssel für die Eisherstellung

Vor dem Gebrauch

Eisschüssel einfrieren.

Waschen, reinigen und trocknen Sie die Eisschüssel (C) vor dem Einfrieren.

Die Eisschüssel (C) sollte im Gefrierfach aufrecht auf einer ebenen Fläche stehen. Die Temperatur im Gefrierfach sollte unter -18 °C liegen, und die Zeit sollte mehr als 16 Stunden betragen (es ist besser, nachts einzufrieren und tagsüber zu verwenden).

Vergewissern Sie sich, dass die Schüssel vollständig eingefroren ist, nachdem Sie sie aus dem Gefrierschrank genommen haben.

Schütteln Sie die Schüssel vorsichtig. Wenn Sie keine Flüssigkeit fließen hören, ist sie eingefroren.

Verwendung des Gerätes mit dem Eiscreme-Zubehör

1. Frieren Sie die Eisschüssel wie oben beschrieben ein.
2. Bereiten Sie das Eis im Voraus zu (bis zu 700 ml) nach dem von Ihnen gewünschten Rezept.
3. Richten Sie die 3 vorstehenden Schlitze am Boden des Eisbehälters (C) auf die 3 Schlitze im Mixersockel aus. Stellen Sie den Eisbehälter (C) senkrecht in den Mixer, wie in Abbildung 8 gezeigt.
4. Stecken Sie das Verbindungsstück (A) in die Antriebswelle (1) des Mixers, wie in Abbildung 9 dargestellt.
5. Füllen Sie die Zutaten in die Schüssel (C).
6. Drücken Sie auf den Mixerkopf (3), um das Verbindungsstück (A) mit dem Mixer (B) zu verbinden. Siehe Abbildung 10.
7. Mischen Sie 10-15 Minuten lang auf Stufe 1.
8. Als Dessert servieren oder in einem verschlossenen Behälter zur späteren Verwendung einfrieren.

Hinweis:

Wenn Sie die gemischten Zutaten in die gefrorene Schüssel geben, schalten Sie das Gerät innerhalb von 30 Sekunden ein, um zu mischen und zu verhindern, dass der Schüsselrand einfriert. Das fertige Eis ist cremig, aber wenn Sie es fester haben möchten, stellen Sie die Schüssel mit dem Eis am besten für weitere 15-25 Minuten in den Gefrierschrank.

STÖRUNGSBEHEBUNG

Störung	Ursache	Abhilfe
Das Gerät funktionierte während der Anwendung plötzlich nicht mehr.	Das Gerät läuft möglicherweise zu lange oder die Umgebungstemperatur ist zu hoch, wodurch die Motortemperatur des Geräts zu hoch ist. Das Gerät aktiviert das Überhitzungsschutzprogramm, es erfolgt eine automatische Abschaltung.	Stellen Sie den Drehzahlregler auf „0“, schalten Sie den Strom aus, warten Sie, bis das Gerät auf Raumtemperatur abgekühlt ist, dann kann es wieder in Betrieb genommen werden (normalerweise dauert es 15-30 Minuten, die Raumtemperatur beeinflusst die Abkühlzeit).
Nach dem Drehen des Geschwindigkeitsreglers schaltet sich das Gerät nicht ein	Der Stecker ist möglicherweise nicht richtig in die Steckdose eingesteckt.	Überprüfen Sie, ob der Netzstecker richtig in die Steckdose eingesteckt ist.
	Es gibt keine Störung.	Stellen Sie vor der Inbetriebnahme sicher, dass die Stromversorgung vorhanden ist.
	Der Hebel zum Heben und Senken kehrt nicht an seinen Platz zurück.	Stellen Sie sicher, dass sich der Gerätekopf in der richtigen Position befindet.
Übermäßige Geräusche während des Gerätebetriebs	<ol style="list-style-type: none"> 1 Das Gerät ist bei hohen Geschwindigkeiten lauter. 2 Die Menge an gemischten Produkten ist zu groß, wodurch die Maschine überlastet wird. 3 Instabile Spannung. 4 Laufzeit ist zu lang. 	<ol style="list-style-type: none"> 1 Wählen Sie die geeignete Mischgeschwindigkeit für die Produkte gemäß den Anweisungen. 2 Reduzieren Sie die Menge an gemischten Produkten. 3 Wenn die Spannung instabil ist, warten Sie, bis sich die Spannung stabilisiert hat, bevor Sie sie verwenden. 4 Wenn die Betriebszeit zu lang ist, stoppen Sie das Gerät und warten Sie, bis seine Temperatur gesunken ist, bevor Sie es erneut verwenden.
Die Gerätegeschwindigkeit fällt ab oder die Geschwindigkeit ist instabil	<ol style="list-style-type: none"> 1 Die Raumtemperatur ist zu niedrig, was zu einer Verdickung des Schmiermittels im Gerät führt. 2 Die zu mischenden Zutaten sind zu hart und zu viele, was zu einer übermäßigen Belastung des Geräts führt. 3 Die Spannung fiel stark ab. 	<ol style="list-style-type: none"> 1 Ziehen Sie den Mischbehälter heraus und lassen Sie die Maschine 5 Minuten lang im Leerlauf laufen, um das Schmiermittel aufzuweichen und zu einer stabilen Geschwindigkeit zurückzukehren. 2 Reduzieren Sie die Menge der gemischten Produkte und lassen Sie die Maschine bei normaler Belastung laufen. 3 Wenn sich die Spannung stabilisiert hat, schalten Sie das Gerät wieder ein.
Schwankungen und Vibrationen des Gerätes während des Betriebs	<ol style="list-style-type: none"> 1 Fehlende Füße am Gehäuseboden. 2 Die Maschine ist auf einer Arbeitsfläche aufgestellt, die nicht glatt und flach genug ist. 3. Überprüfen Sie, dass der Fuß nicht mit Mehl bedeckt ist. 	<ol style="list-style-type: none"> 1 Installieren Sie den Fuß am Boden des Gehäuses. 2 Stellen Sie das Gerät auf eine glatte und ebene Arbeitsfläche. 3. Reinigen Sie den Fuß von Mehlresten.
Nach der Verwendung des Geräts verdunkelt sich der Teig	Vom Kopf des Geräts fällt dunkler Staub auf den Teig.	Vergewissern Sie sich vor dem Gebrauch, dass der Teigkopf und die Düse trocken sind und dass sich kein Wasser oder Schmutz auf der Oberfläche befindet.

REINIGUNG

Gehäusereinigung	<ol style="list-style-type: none"> 1. Tauchen Sie das Gerät nicht in Wasser. Gießen Sie kein Wasser direkt auf das Gerät selbst - auf diese Weise können Sie verhindern, dass Wasser in das Gehäuse eindringt und Kurzschlüsse, Stromschläge, Lecks, Korrosion und andere Notfälle vermeiden. 2. Trocknen Sie das Gerät nicht mit einem in Wasser getränkten Handtuch. 3. Verwenden Sie keine Reinigungsmittel/Essig/Salz oder andere ätzende, stark saure, stark alkalische Reinigungsmittel, um das Gehäuse des Geräts zu reinigen, da dies die Oberfläche des Geräts beschädigen kann. 4. Verwenden Sie zum Reinigen des Zubehörs keine scharfen oder harten Werkzeuge wie Drahtbürsten. Dadurch werden die Oberflächen des Zubehörs leicht beschädigt.
Zubehörrereinigung	<ol style="list-style-type: none"> 1. Aluminiumussteile nicht mit ätzenden, stark sauren, stark alkalischen Reinigern waschen. Geben Sie sie nicht in die Spülmaschine (mit Ausnahme von Edelstahl oder teflonbeschichteten Teilen). 2. Weichen Sie das Zubehör nicht längere Zeit in Reinigungsmitteln, Salzwasser, Essig und anderen ätzenden Flüssigkeiten ein; Zubehör sofort nach Gebrauch reinigen. 3. Trocknen Sie das Zubehör nach der Reinigung, damit alle Innenteile trocken bleiben.
Spezialreinigung	<ol style="list-style-type: none"> 1. Auf der rotierenden Antriebswelle bildet sich eine schwarze Markierung, die durch hohe Geschwindigkeit und Reibung während des Betriebs des Geräts entsteht. Nach jedem Gebrauch ist die Antriebswelle sofort zu reinigen und trocken zu halten. 2. Achten Sie auf scharfkantige Spitzen und ähnliche Teile oder Zubehör.
Wartung und Betrieb	<ol style="list-style-type: none"> 1. Olivenöl kann verwendet werden, um die Oberflächen von Spitze, Messer und Rührschüssel zu schmieren, um eine Oberflächenoxidation in trockenen und nassen Umgebungen zu verhindern. 2. Wenn das Gerät nicht verwendet wird, können Sie es abdecken und an einem trockenen Ort aufbewahren.

PRODUKTENTSORGUNG



Dieses Produkt entspricht der Richtlinie 2012/19/EU des Europäischen Parlaments und des Rates über Elektro- und Elektronik-Altgeräte (WEEE), die den rechtlichen Rahmen für die Entsorgung und Wiederverwendung von Elektro- und Elektronik-Altgeräten in der Europäischen Union festlegt. Das Produkt nicht mit Hausmüll entsorgen. Bringen Sie dieses Produkt zur nächstgelegenen Sammelstelle für gebrauchte Elektrogeräte.

DĚKUJEME, ŽE JSTE SI VYBRALI ZNAČKU ZELMER. PŘEJEME VÁM, ABYSTE BYLI S NAŠÍM VÝROBKEM SPOKOJENI

VAROVÁNÍ

PŘED POUŽITÍM VÝROBKU SI POZORNĚ PŘEČTĚTE NÁVOD K POUŽITÍ. USCHOVEJTE JEJ NA BEZPEČNÉM MÍSTĚ PRO BUDOUCÍ POUŽITÍ

POPIS VÝROBKU

1. Hnací hřídel
2. Uvolňovací tlačítko
3. Hlava mixéru
4. Tělo mixéru
5. Regulátor rychlosti
6. Miska
7. Hnětací hák
8. Míchací lopatka
9. Šlehací metla
10. Víko mísy
11. Plastová mísa (ZKR1355, ZKR1360)
12. Miska pro přípravu zmrzliny (ZKR1360)

BEZPEČNOSTNÍ POKYNY

Pokud je napájecí kabel poškozen, musí být z bezpečnostních důvodů vyměněn výrobcem, autorizovaným servisem nebo osobou s příslušnou kvalifikací. Dodržujte provozní doby příslušenství uvedené v jednotlivých částech návodu.

Spotřebič čistěte podle pokynů uvedených v části věnované čištění a údržbě.

Varování: V důsledku nesprávného použití může dojít k úrazu!

Vždy odpojujte spotřebič od napájení, pokud je ponechán bez dozoru a také před jeho montáží, demontáží nebo čištěním.

Před výměnou příslušenství nebo manipulací se součástmi, které se během používání pohybují, vypněte spotřebič a odpojte jej od napájení.

Spotřebič nesmí používat děti. Spotřebič a napájecí kabel

ukládejte mimo dosah dětí.

Spotřebič nesmí používat osoby s omezenými fyzickými, motorickými nebo duševními schopnostmi nebo osoby, které nemají potřebné zkušenosti a/nebo znalosti. Tyto osoby mohou spotřebič používat pouze pod dohledem opatrovníka nebo poté, co obdržely pokyny pro bezpečné používání spotřebiče, a pokud chápou rizika, která s ním souvisejí.

Děti si nesmí hrát se spotřebičem.

Spotřebič je určen k použití v maximální nadmořské výšce 2000 m n. m.

DŮLEŽITÁ VAROVÁNÍ

Spotřebič je určen pouze pro domácí použití a za žádných okolností se nesmí používat pro komerční nebo průmyslové účely. Nesprávné použití nebo nevhodné zacházení s výrobkem má za následek ztrátu záruky.

Před zapojením spotřebiče do zásuvky zkontrolujte, zda je napájecí napětí stejné jako napětí uvedené na typovém štítku spotřebiče.

Během používání spotřebiče nesmí být napájecí kabel zamotaný ani omotaný kolem spotřebiče.

Spotřebič nepoužívejte, nezapojujte ani neodpojujte ze síťové zásuvky, pokud máte mokré ruce a/nebo chodidla.

Při odpojování spotřebiče ze síťové zásuvky netahejte za napájecí kabel. Nepoužívejte kabel jako držák.

V případě jakékoli poruchy nebo poškození okamžitě odpojte spotřebič ze síťové zásuvky a kontaktujte autorizované oddělení technické podpory. Aby se zabránilo jakémukoli riziku, neotevírejte kryt spotřebiče.

Opravy nebo úpravy na spotřebiči smí provádět pouze kvalifikovaný personál z oficiálního oddělení technické podpory značky.

B&B TRENDS SL nenese odpovědnost za jakékoli škody nebo úrazy, ke kterým může dojít u osob, zvířat nebo věcí z důvodu nedodržení těchto varování.

JAK ZAŘÍZENÍ POUŽÍVAT

1. Chcete-li zvednout hlavu stroje (3), stiskněte a podržte uvolňovací tlačítko zvedání a spouštění (2). Hlava (3) se posune nahoru. (RC. 1) (Krok 1)

2. Umístěte víko (10) na tělo mixéru (4) (RC. 2) (Krok 2)



3. Umístěte míchací nádobu do držáku (RC. 3) (krok 3) a otočte jí ve směru hodinových ručiček, dokud nezapadne na správné místo (RC. 3) (Krok 4).

4. Nainstalujte požadované příslušenství (hnětací hák nebo míchací lopatku nebo šlehací metlu) vložením konce vybraného příslušenství do hnací hřídele (RC. 4) (krok 5) a otočte proti směru hodinových ručiček, dokud nezapadne do správné polohy (RC. 5) (Krok 6).

5. Vložte vybrané ingredience. Nevkládejte do zařízení příliš mnoho produktů - maximální kapacita je 1,5 kg.
6. Stiskněte a podržte uvolňovací tlačítko zvedání a spouštění (2). Stiskněte hlavu stroje (3), stroj automaticky uzamkne tlačítko (2) (RC. 6) (Krok 7). Pokud nedržíte uvolňovací tlačítko stisknuté, netlačte na hlavu (3).
7. Zapojte zástrčku do řádně nainstalované a chráněné zásuvky 220-240V 50-60 Hz.
8. Spusťte zařízení pomocí regulátoru rychlosti (5) a zvolte rychlost 1 až 6 v závislosti na zpracovávaných produktech.
- Hnětací hák (7): pro těžká kynutá těsta, rychlost 1 nebo 2.
- Míchací lopatka (8): pro širokou škálu surovin, jako je křehké těsto, bramborová kaše, dortové náplně, polevy atd. Při rychlostech 1-6 podle potřeb.
- Šlehací metla (9): ke šlehání smetany, vajec (celých, žloutků nebo bílků) nebo pudinku při vysoké rychlosti (4, 5 a 6).
9. Pro pulzní provoz (hnětení v krátkých intervalech) nastavte přepínač do polohy „PULSE”.
- Spínač musí být v této poloze držen po požadovanou dobu. Po uvolnění se spínač automaticky vrátí do polohy „0”.
10. Po ukončení hnětení/mísení, jakmile směs získá kulovitý tvar, nastavte regulátor rychlosti (5) zpět do polohy „0”. Poté vytáhněte zástrčku z elektrické zásuvky.
11. Stisknutím tlačítka (2) zvedněte hlavu robota.
12. Směs můžete uvolnit lopatkou a vyjmout z míchací nádoby.
13. Následně můžete vyjmout míchací nádobu.
14. Vyčistěte příslušenství podle pokynů v části „Čištění”.

TIP

Volba rychlosti a používání hnětacího háku pro směs o hmotnosti do 1,5 kg

Příslušenství	Obrázek	Rychlost	Čas min.	Maximum	Způsob použití
Hnětací hák na těsto		1-2	4	1000g mouky +538g vody	1 - 30 s. 2 - 4 min
Míchací lopatka		1-6	4	660g mouky +840g vody	1-6 - na 4 minuty
Šlehací metla		4-6	4	25 vaječné bílky	

PŘÍPRAVA ZMRZLINY – V MODELU ZKR1360

POZOR! Pouze model ZKR1360 je dodáván s miskou a příslušenstvím pro výrobu zmrzliny.

- A. Konektor
- B. Míchadlo
- C. Miska pro přípravu zmrzliny

Před použitím

Mražení misky na zmrzlinu.

Před zmrazením umyjte, vyčistěte a osušte misku na přípravu zmrzliny (C).

Nádoba na výrobu zmrzliny (C) v mrazničce by měla stát svisle na rovném povrchu. Teplota v mrazicí komoře by měla být nižší než -18 °C a doba by měla přesáhnout 16 hodin (lepší je mrazit v noci a používat přes den).

Po vyjmutí misky z mrazáku se ujistěte, že je zcela zmrazená.

Misku jemně protřepejte. Pokud neslyšíte tekutou kapalinu, znamená to, že je zmrazená.

Použití produktu s příslušenstvím pro zmrzlinu

Zmrazte misku zmrzliny, jak je vysvětleno výše.

Zmrzlinu si připravte předem (až 700 ml) podle vámi vybraného receptu.

Zarovnejte 3 vyčnívající štěrby na dně misky na zmrzlinu (C) a 3 štěrby v základně mixéru. Umístěte misku na zmrzlinu (C) do mixéru svisle, jak je znázorněno na obrázku 8.

Vložte konektor (A) do hnacího hřídele (1) mixéru, jak je znázorněno na obrázku 9.

Vložte ingredience do mísy (C).

Stiskněte hlavu mixéru (3) tak, aby byl konektor (A) připojen k míchadlu (B). Obr. 10

Míchejte 10-15 minut při rychlosti 1.

Podávejte jako dezert nebo zamrazte ve těsně uzavřené nádobě na později.

Poznámka

Při nalévání smíchaných ingrediencí do zmrazené mísy zapněte zařízení během 30 sekund, aby se promíchal a zabránilo se zamrznutí okrajů mísy.

Výsledná zmrzlina je krémová, ale pokud ji chcete mít tužší, je nejlepší dát misku se zmrzlinou na dalších 15-25 minut do mrazáku.

ŘEŠENÍ PROBLÉMŮ

Problém	Příčina	Řešení
Zařízení náhle přestane během používání fungovat.	Možná je zařízení v provozu příliš dlouho nebo je okolní teplota příliš vysoká, což způsobuje, že teplota motoru zařízení je příliš vysoká; zařízení pak spustí program ochrany proti přehřátí a automaticky se vypne.	Nastavte regulátor rychlosti na „0“, odpojte napájení a počkejte, až teplota zařízení klesne na pokojovou teplotu, kdy jej bude možné opět zapnout (obvykle je potřeba 15-30 minut, teplota v místnosti ovlivňuje dobu chlazení).
Po otočení regulátorem otáček se zařízení nezapne	Zástrčka může být nesprávně zasunuta do zásuvky.	Zkontrolujte, zda je zástrčka správně zapojena do zásuvky.
	Přerušení dodávky elektrické energie.	Před zapnutím se ujistěte, zda jde proud.
	Páka pro zvedání a spouštění se nevrací na své místo.	Zkontrolujte, zda je hlava zařízení ve správné poloze.
Nadměrný hluk při provozu zařízení	<ol style="list-style-type: none"> 1 Zařízení pracuje hlučněji při vyšších rychlostech. 2 Množství míchaných potravin je příliš vysoké, což vede k přetížení stroje. 3 Napětí není stabilní. 4 Příliš dlouhá doba práce. 	<ol style="list-style-type: none"> 1 Zvolte odpovídající rychlost míchání potravin podle pokynů v návodu. 2 Zmenšete množství míchaných potravin. 3 Pokud napětí v síti není stabilní, před použitím počkejte, dokud se nestabilizuje. 4 Pokud je doba práce příliš dlouhá, zastavte zařízení a před opětovným použitím počkejte, dokud jeho teplota neklesne.
Rychlost zařízení klesá nebo není stabilní	<ol style="list-style-type: none"> 1 Teplota v místnosti je nízká, což způsobuje tuhnutí maziva v zařízení. 2 Míchané potraviny jsou příliš tvrdé a je jich příliš mnoho, což způsobuje příliš velké zatížení zařízení. 3 Prudký pokles napětí. 	<ol style="list-style-type: none"> 1 Vyjměte míchací mísu a nechte zařízení běžet naprázdno 5 minut, aby se mazivo změkčilo a obnovila se stabilní rychlost. 2 Snižte množství míchaných potravin a nechte zařízení pracovat při normální zátěži. 3 Zařízení opět zapněte, jakmile se napětí stabilizuje.
Houpání a otřesy zařízení během provozu	<ol style="list-style-type: none"> 1 Chybí patka v podstavci. 2 Zařízení nestojí na hladké a rovné pracovní podložce. 3 Zkontrolujte, zda noha není pokryta moukou. 	<ol style="list-style-type: none"> 1 Nasadit patku na podstavec. 2 Umístěte zařízení na hladkou a rovnou pracovní podložku. 3 Očistěte nohu od zbytků mouky
Po použití zařízení těsto tmavé	Na těsto padá tmavý prach z hlavy zařízení.	Před použitím zkontrolujte, zda jsou hlava a hnětací hák na těsto suché, a zda na jejich povrchu není voda nebo nečistoty.

ČIŠTĚNÍ

Čištění těla	<ol style="list-style-type: none"> 1. Neponořujte zařízení do vody. Nelijte vodu přímo na zařízení, aby se zabránilo jejímu vniknutí do těla a zkratům, úrazu elektrickým proudem, protékání, korozi a jiným poruchám. 2. Neotírejte zařízení ručníkem, z kterého kape voda. 3. K čištění těla zařízení nepoužívejte saponáty/ocet/sůl ani jiné korozivní, silně kyselé nebo silně alkalické čisticí prostředky, protože by mohlo dojít k poškození povrchu zařízení. 4. Ke kartáčování příslušenství nepoužívejte ostré nebo abrazivní nástroje, jako jsou drátěné čisticí prostředky. Mohlo by snadno dojít k poškození povrchu příslušenství.
Čištění příslušenství	<ol style="list-style-type: none"> 1. Nemyjte hliníkové odličky korozivními, silně kyselými nebo alkalickými čisticími prostředky. Nevkládejte je do myčky nádobí. (Kromě dílů z nerezové oceli nebo dílů potažených teflonovým povlakem) 2. Nenamáčejte je dlouho v saponátu, slané vodě, octu ani jiných korozivních kapalinách; vyčistěte příslušenství ihned po použití. 3. Po vyčištění příslušenství vysušte, zejména proto, abyste udrželi vnitřní díly v suchém stavu.
Speciální čištění	<ol style="list-style-type: none"> 1. Na rotující hnací hřídeli se tvoří černá stopa, která vzniká v důsledku vysokých otáček a tření během provozu zařízení. Po každém použití ji ihned vyčistěte a udržujte ji v suchém stavu. 2. Dávejte pozor na čepele a související díly nebo příslušenství s ostrými hranami.
Údržba a ošetřování	<ol style="list-style-type: none"> 1. Povrch čepele, nože a míchací mísy můžete namazat olivovým olejem, abyste zabránili oxidaci povrchu v suchém i vlhkém prostředí. 2. Pokud zařízení nepoužíváte, můžete jej zakrýt a uložit v suchu.

LIKVIDACE PRODUKTU



Tento produkt je v souladu se směrnicí Evropského parlamentu a Rady 2012/19/EU o elektrických a elektronických zařízeních známých jako WEEE (Odpadní elektrická a elektronická zařízení), zavádí právní rámec platný v Evropské unii pro likvidaci a opětovné použití odpadních elektrických a elektrických zařízení. Tento produkt nevyhazujte do koše, ale odevzdejte ho do sběrného dvora, který je nejbližší k vašemu bydlišti.

Doufáme, že budete s tímto produktem spokojeni.

ĎAKUJEME, ŽE STE SI VYBRALI ZNAČKU ZELMER, VERÍME, ŽE VÝROBOK SPLNÍ VAŠE OČAKÁVANIA

VAROVANIE

PRED POUŽITÍM VÝROBKU SI DÔKLADNE PREČÍTAJTE NÁVOD NA JEHO POUŽÍVANIE, KTORÝ SI UCHOVAJTE NA BEZPEČNOM MIESTE, ABY STE HO MOHLI POUŽIŤ AJ V BUDÚCNOSTI.

POPIS

1. Hnací hriadeľ
2. Uvoľňovacie tlačidlo
3. Hlava mixéra
4. Telo mixéra
5. Regulátor rýchlosti
6. Miska
7. Hnetací hák
8. Miešacia lopatka
9. Šľahacia metla
10. Veko misy
11. Plastová miska (ZKR1355, ZKR1360)
12. Miska na prípravu zmrzliny (ZKR1360)

BEZPEČNOSTNÉ POKYNY

Poškodený sieťový kábel môže vymeniť iba výrobca, autorizované servisné centrum alebo kvalifikované osoby, aby nedošlo k ohrozeniu.

Dodržiavajte prevádzkový čas jednotlivých dielov podľa pokynov uvedených v jednotlivých častiach návodu.

Pri čistení spotrebiča postupujte podľa pokynov uvedených v časti návodu o čistení.

Varovanie: Nesprávne používanie môže spôsobiť poranenia!

Spotrebič vždy odpojte z napájania, ak ho nepoužívate, pred jeho zostavením, demontážou alebo pred čistením.

Zabráňte deťom v manipulácii so spotrebičom. Spotrebič aj kábel uchovávajte mimo dosahu detí.

Spotrebič nesmú prevádzkovať osoby so zníženou fyzickou, zmyslovou alebo duševnou schopnosťou alebo osoby bez potrebných skúseností a/alebo poznatkov.

Uvedené osoby môžu prevádzkovať spotrebič iba pod dohľadom zodpovednej osoby, alebo ak boli predtým poučené o bezpečnom prevádzkovaní a uvedomujú si s tým spojené riziko.

Zabráňte deťom používať spotrebič ako hračku.

Spotrebič je určený na používanie v maximálnej nadmorskej výške do 2000 m.n. m..

DÔLEŽITÉ UPOZORNENIA

Spotrebič je určený na používanie v domácnostiach, nikdy ho nepoužívajte pre komerčné ani priemyselné účely.

Nesprávne používanie alebo nevhodné zaobchádzanie s výrobkom bude mať za následok zrušenie záruky a zodpovednosti.

Pred pripojením výrobku k zdroju napájania skontrolujte, či je sieťové napätie zhodné alebo v hraniciach napätia uvedeného na štítku výrobku.

Napájací kábel sa počas prevádzky nesmie zamotať ani ovinúť okolo prístroja.

Nepoužívajte, nepripájajte ani neodpájajte spotrebič z napájacej siete mokkými rukami a/alebo chodidlami.

Ak chcete odpojiť spotrebič z elektrickej zásuvky, neťahajte za sieťový kábel. Kábel pri manipulácii nepoužívajte ako držiak.

V prípade poruchy alebo poškodenia, spotrebič okamžite odpojte zo siete a kontaktujte autorizované oddelenie technickej pomoci. Zariadenie neotvárajte, aby ste predišli riziku vzniku nebezpečenstva. Servis a opravy zariadenia môžu vykonávať iba kvalifikovaní technickí pracovníci autorizovaného technického servisu značky.

B&B TRENDS SL nie je zodpovedná za žiadne škody, ktoré môžu vzniknúť ľuďom, zvieratám alebo na predmetoch z dôvodu nedodržania týchto upozornení riadnym spôsobom.



SPÔSOB PREVÁDZKOVANIA

1. Ak chcete zdvihnúť hlavu stroja (3), stlačte a podržte uvoľňovacie tlačidlo zdvíhania a spúšťania (2). Hlava (3) sa posunie nahor. (RC. 1) (Krok 1)
2. Umiestnite veko (10) na telo mixéra (4) (RC. 2) (Krok 2)
3. Umiestnite miešaciu nádobu do držiaka (RC. 3) (krok 3) a otočte ju v smere hodinových ručičiek, kým nezapadne na správne miesto (RC. 3) (Krok 4).
4. Nainštalujte požadované príslušenstvo (hnetací hák alebo miešaciu lopatku alebo šľahaciu metlu) vložením konca vybraného príslušenstva do hnacieho hriadeľa (RC. 4) (krok 5) a otočte proti smeru hodinových ručičiek, kým nezapadne do správnej polohy (RC. 5) (Krok 6).
5. Vložte vybrané ingrediencie. Nevkladajte do zariadenia príliš veľa produktov – maximálna kapacita je 1,5 kg.
6. Stlačte a podržte uvoľňovacie tlačidlo zdvíhania a spúšťania (2). Stlačte hlavu stroja (3), stroj automaticky uzamkne tlačidlo (2) (RC. 6) (Krok 7). Pokiaľ nedržíte uvoľňovacie tlačidlo stlačené, netlačte na hlavu (3).

7. Zapojte zástrčku do riadne nainštalovanej a chránenej zásuvky 220-240V 50-60 Hz.
8. Spustíte zariadenie pomocou regulátora rýchlosti (5) a zvolíte rýchlosť 1 až 8 v závislosti na spracovávaných produktoch.
- Hnetací hák (7): pre ťažké kysnuté cestá, rýchlosť 1 alebo 2.
- Miešacia lopatka (8): pre širokú škálu surovín, ako je krehké cesto, zemiaková kaša, tortové náplne, polevy atď. Pri rýchlostiach 1- 6 podľa potrieb.
- Šľahacia metla (9): na šľahanie smotany, vajec (celých, žĺtkov alebo bielkov) alebo pudingu pri vysokej rýchlosti (4, 5 a 6).
9. Pre pulznú prevádzku (miesenie v krátkych intervaloch) nastavte prepínač do polohy „PULSE“.
- Spínač musí byť v tejto polohe držaný po požadovanú dobu. Po uvoľnení sa spínač automaticky vráti do polohy „0“.
10. Po ukončení miesenia/miešania, akonáhle zmes získa guľovitý tvar, nastavte regulátor rýchlosti (5) späť do polohy „0“. Potom vytiahnite zástrčku z elektrickej zásuvky.
11. Stlačením tlačidla (2) zdvihnete hlavu robota.
12. Zmes môžete uvoľniť lopatkou a vybrať z miešacej nádoby.
13. Následne môžete vybrať miešaciu nádobu.
14. Vyčistíte príslušenstvo podľa pokynov v časti „Čistenie“.

TIP

Voľba rýchlosti a používanie hnetacieho háka pre zmes s hmotnosťou do 1,5 kg

Príslušenstvo	Obrázok	Rýchlosť	Čas (min.)	Maximum	Prevádzka
Hnetací hák		1-2	4	1000g múky +538g vody	1 - 30 s. 2 - 4 min
Miešacia metla		1-6	4	660g múky +840g vody	1-6 - do 4 minút
Šľahacia metla		4-6	4	25 vaječné bielka	4-6 - do 4 minút

PRÍPRAVA ZMRZLINY – V MODELE SKR1360

POZOR! Iba model ZKR1360 je dodávaný s miskou a príslušenstvom na výrobu zmrzliny.

- A. Konektor
- B. Miešadlo
- C. Miska na prípravu zmrzliny

Pred použitím

Mrazenie misky na zmrzlinu.

Pred zmrazením umyte, vyčistite a osušte miskú na prípravu zmrzliny (C).

Nádoba na výrobu zmrzliny (C) v mrazničke by mala stáť zvisle na rovnom povrchu. Teplota v mraziacej komore by mala byť nižšia ako -18°C a doba by mala presiahnuť 16 hodín (lepšie je mraziť v noci a používať cez deň).

Po vybratí misky z mrazničky sa uistite, že je úplne zmrazená.

Misku jemne pretrepte. Pokiaľ nepočujete tekutú kvapalinu, znamená to, že je zmrazená.

Použitie produktu s príslušenstvom na zmrzlinu

Zmrazte miskú zmrzliny, ako je vysvetlené vyššie.

Zmrzlinu si pripravte vopred (až 700 ml) podľa vami vybraného receptu.

Zarovnajete 3 vyčnievajúce štrbiny na dne misky na zmrzlinu (C) a 3 štrbiny v základni mixéra. Umiestnite miskú na zmrzlinu (C) do mixéra zvisle, ako je znázornené na obrázku 8.

Vložte konektor (A) do hnacieho hriadeľa (1) mixéra, ako je znázornené na obrázku 9.

Vložte ingrediencie do misy (C).

Stlačte hlavu mixéra (3) tak, aby bol konektor (A) pripojený k miešadlu (B). Obr. 10

Miešajte 10-15 minút pri rýchlosti 1.

Podávajte ako dezert alebo zamrazte v tesne uzavretej nádobe na neskôr.

Poznámka

Pri nalievaní zmiešaných ingrediencií do mrazenej misy zapnite zariadenie počas 30 sekúnd, aby sa premiešal a zabránilo sa zamrznutiu okrajov misy.

Výsledná zmrzlina je krémová, ale ak ju chcete mať tuhšiu, je najlepšie dať miskú so zmrzlinou na ďalších 15-25 minút do mrazničky

RIEŠENIE PROBLÉMOV

Problém	Príčina	Riešenie
Spotrebič náhle prestal pracovať počas prevádzky.	Spotrebič pravdepodobne pracuje príliš dlho alebo teplota okolia je príliš vysoká, čo spôsobuje príliš vysokú teplotu motora spotrebiča; spotrebič spustil program na ochranu pred prehriatím, automatické vypínanie.	Nastavte regulátor rýchlosti na „0“, odpojte napájanie, počkajte, kým teplota spotrebiča neklesne na izbovú teplotu, potom ho môžete opäť zapnúť do prevádzky (obvykle po 15-30 minútach, izbová teplota ovplyvňuje dobu chladnutia).
Spotrebič sa po otočení regulátora rýchlosti nespustil do prevádzky.	Zástrčka môže byť nesprávne umiestnená v el. zásuvke.	Skontrolujte, či je zástrčka správne zapojená do el. zásuvky.
	Vypnuté zdroj el. napájania.	Pred spustením skontrolujte, či je v el. zásuvke prúd.
	Uvoľňovacia páčka na odklopenie a spustenie sa nevracia na svoje miesto.	Skontrolujte, či sa hlava spotrebiča nachádza v správnej polohe.
Veľmi hlučná prevádzka	<ol style="list-style-type: none"> Spotrebič pracuje hlasnejšie vo vyšších obrátkach. Príliš veľké množstvo miešaných surovín, čo viedlo k preťaženiu zariadenia. Premenlivé napätie. Príliš dlhá prevádzková doba. 	<ol style="list-style-type: none"> Zvoľte si želanú rýchlosť miešania surovín podľa návodu na používanie. Zmenšite množstvo miešaných surovín. Pri premenlivom napätí počkajte pred prevádzkovaním spotrebiča, kým sa napätie nestabilizuje. Ak je prevádzkový čas príliš dlhý, zastavte zariadenie a pred opätovným spustením počkajte, kým jeho teplota neklesne.
Rýchlosť spotrebiča klesá alebo je nestabilná	<ol style="list-style-type: none"> Izbová teplota je nízka, čo vedie k stvrdnutiu maziva v spotrebiči. Príliš veľké množstvo a prítvrde miešané suroviny, čo spôsobuje príliš veľké zaťaženie spotrebiča. Prudký pokles napätia. 	<ol style="list-style-type: none"> Vyberte misu na miešanie a spotrebič nechajte 5 minút pracovať na prázdno, aby zmäklo mazivo a obnovila sa stabilita rýchlosti. Zmenšite množstvo miešaných surovín a dávajte pozor na to, aby spotrebič pracoval pri normálnom zaťažení. Spotrebič po stabilizácii napätia, znovu zapnite.
Počas prevádzky sa spotrebič kýva alebo trasie	<ol style="list-style-type: none"> V spodnej časti chýba nožička. Spotrebič nestojí na hladkej a rovnej pracovnej ploche. Skontrolujte, či noha nie je pokrytá múkou 	<ol style="list-style-type: none"> Nasadte nožičku na spodnú časť. Spotrebič umiestnite na hladkej a rovnej pracovnej ploche. Očistite nohu od zvyškov múky
Cesto po vymiešaní v spotrebiči tmavne	Cesto je posypané tmavým práškom z hlavy spotrebiča.	Pred použitím skontrolujte, či sú hlava a hák na hnetenie cesta suché a povrch nie je mokry alebo znečistený.

ČISTENIE

Čistenie tela	<ol style="list-style-type: none"> 1. Spotrebič neponárajte do vody. Nepolievajte ho vodou priamo, voda sa nesmie dostať do tela, pretože vzniká nebezpečenstvo skratu, zásahu el. prúdom, pretekania, zhrdzavenia a iných porúch. 2. Spotrebič neutierajte utierkou silne namočenou vo vode. 3. Na čistenie tela nepoužívajte detergenty /ocot/ sol' ani iné žieraviny, silné kyseliny, silne alkalické prostriedky, aby nedošlo k poškodeniu povrchu spotrebiča. 4. Nepoužívajte ostré a abrazívne čistiace prostriedky ako drôtené kefy a na čistenie príslušenstvo, aby nedošlo k poškodeniu jeho povrchu.
Čistenie príslušenstva	<ol style="list-style-type: none"> 1. Odlievané hliníkové diely neumývajte žieravými prostriedkami, silnými kyselinami ani alkalickými čistidlami. Nevkladajte do umývačky riadu. (Okrem dielov z nehrdzavejúcej ocele alebo častí pokrytých teflónovou vrstvou) 2. Nenechávajte namočené na dlhú dobu v čistiacom prostriedku, slanej vode, octe a iných žieravých kvapalinách; príslušenstvo očistite ihneď po skončení jeho používania. 3. Vyčistené príslušenstvo osušte, predovšetkým dbajte na to, aby boli suché vnútorné diely.
Špeciálne čistenie	<ol style="list-style-type: none"> 1. Na otáčavom hnacom hriadeľi sa vytvorí tmavá stopa následkom vysokej rýchlosti a trenia počas prevádzky spotrebiča. Po každom použití ho okamžite umyte a osušte. 2. Ošetríte čepele a podobné diely alebo príslušenstvo s ostrými hranami.
Údržba	<ol style="list-style-type: none"> 1. Na mazanie povrchu ostria, noža a misy na miešanie môžete použiť olivový olej, aby nedošlo k zoxidovaniu povrchu v suchom alebo vlhkom prostredí. 2. Ak spotrebič nepoužívate, môžete ho umiestniť na suchom mieste a prikryť.

LIKVIDACE VÝROBKU



Tento výrobek je v souladu se směrnici Evropského parlamentu a Rady 2012/19/EU o odpadních elektrických a elektronických zařízeních (OEEZ), která stanoví právní rámec Evropské unie v rozsahu likvidace a opětovného využití použitých elektrických a elektronických zařízení. Nevyhazujte tento výrobek do domovního odpadu. Odevzdejte jej v nejbližší sběrně nebo výkupně odpadních elektrických a elektronických zařízeních.

Doufáme, že budete s výrobkem velmi spokojeni.

KÖSZÖNJÜK, HOGY ZELMER MÁRKÁT VÁLASZTOTTA. REMÉLJÜK ELÉGEDETT LESZ A TERMÉKÜNKKEL

FIGYELMEZTETÉS

A KÉSZÜLÉK HASZNÁLATBAVÉTELE ELŐTT FIGYELMESEN OLVASSA EL A HASZNÁLATI UTASÍTÁST. A HASZNÁLATI UTASÍTÁST KÉRJÜK BIZTONSÁGOS HELYEN MEGŐRIZNI, HOGY A KÉSZÜLÉK KÉSŐBBI HASZNÁLATA SORÁN IS RENDELKEZÉSRE ÁLLJON.

LEÍRÁS

1. Hajtótengely
2. Kioldógomb
3. Keverő feje
4. Keverőteste
5. Sebességszabályozó
6. Tál
7. Dagasztóhorog
8. Keverőlapát
9. Habverő
10. Tál fedele
11. Muanyag tál (ZKR1355, ZKR1360)
12. Fagylaltos tál (ZKR1360)

BIZTONSÁGI UTASÍTÁSOK

Ha a tápkábel megsérült, a kockázat elkerülése érdekében a gyártónak, egy felhatalmazott szervizközpontnak vagy szakképzett személynek kell kicserélnie. Vegye figyelembe az utasítás egyes részeiben feltüntetett tartozékok működési idejét.

A készüléket a tisztításról és karbantartásról szóló részben található utasítások szerint kell tisztítani.

Figyelmeztetés: A nem megfelelő használat sérülést okozhat!

Mindig csatlakoztassa le a készüléket az áramellátásról, ha felügyelet nélkül hagyja, illetve mielőtt felszereli, szétszereli vagy tisztítja.

Kapcsolja ki és húzza ki a készüléket a tartozékok cseréje vagy a használat közben elmozduló alkatrészek karbantartása előtt.

A készüléket gyermekek nem használhatják. Tartsa a

készüléket és a tápkábelt távol a gyermekektől.

A készüléket nem használhatják csökkent fizikai, érzékszervi vagy szellemi képességű személyek, valamint azok, akik nem rendelkeznek a szükséges tapasztalattal és/vagy ismeretekkel. Ezek a személyek a készüléket csak gyám felügyelete mellett vagy a készülék biztonságos használatára vonatkozó utasítások kézhezvétele után használhatják, és csak akkor, ha megértik az ezzel járó kockázatokat.

Gyerekek nem játszhatnak a készülékkel.

A készüléket legfeljebb 2000 méteres tengerszint feletti magasságban való használatra tervezték.

FONTOS FIGYELMEZTETÉSEK

A készülék kizárólag háztartási használatra készült, és semmilyen körülmények között nem használható kereskedelmi vagy ipari célokra. A készülék nem rendeltetésszerű használata vagy karbantartása a garancia érvényét veszti.

Mielőtt csatlakoztatná a készüléket a hálózathoz, ellenőrizze, hogy a tápfeszültség megegyezik-e a készülék gyári adattábláján feltüntetett feszültséggel.

A készülék használata során a tápkábelt nem szabad összegabalyodni vagy a készülék köré csavarni.

Ne használja, ne csatlakoztassa vagy húzza ki a készüléket a hálózatról, ha a keze és/vagy lába nedves.

A készülék kihúzásakor ne húzza a tápkábelt. Ne használja tollként a vezetékét.

Bármilyen baleset vagy sérülés esetén azonnal húzza ki a készüléket a konnektorból, és forduljon egy hivatalos műszaki szervizközponthoz. A kockázat elkerülése érdekében ne nyissa ki a készülék burkolatát

A készülékkel kapcsolatos javításokat vagy bármilyen műveletet csak a márka hivatalos műszaki szervizközpontjának szakképzett személyzete végezhet.

B&B TRENDS SL a jelen használati utasításban foglaltak be nem tartásából eredő személyi, állati, illetve tárgyi sérülésekért felelősséget nem vállal.

HOGYAN KELL HASZNÁLNI A KÉSZÜLÉKET

1. A gépfej (3) felemeléséhez nyomja meg és tartsa lenyomva a felemeléshez és leengedéshez való kioldógombot (2). A gépfej (3) felfelé mozog. (RC. 1) (1. lépés)
2. Helyezze a fedelet (10) a keverő testére (4) (RC. 2) (2. lépés).
3. Helyezze a keverőtálat a tartóba (RC. 3) (3. lépés), és fordítsa el az óramutató járásával megegyező irányba, amíg a megfelelő pozícióba nem rögzül (RC. 3) (4. lépés).
4. Szerelje be a kívánt tartozékokat (dagasztóhorgot vagy keverőlapátot vagy habverőt) a kiválasztott elem végét a hajtótengelybe helyezve (RC. 4) (5. lépés), és fordítsa az óramutató járásával ellentétes irányba, amíg be nem reteszeli (RC. 5) (6. lépés).
5. Helyezze bele a kívánt összetevőket. Ne tegyen túl sok anyagot a készülékbe - a maximális kapacitás 1,5 kg.

6. Nyomja meg és tartsa lenyomva a felemeléshez és leengedéshez való kioldógombot (2). Nyomja meg a gépfejet (3), a gép automatikusan reteszeli a gombot (2) (RC. 6) (7. lépés). Ha a kioldógombot nem tartja lenyomva, nem szabad megnyomni a fejet (3).

7. Csatlakoztassa a dugót egy megfelelően szerelt és védett 220-240 V 50-60 Hz-es aljzathoz.

8. Indítsa el a készüléket a sebességszabályozóval (5) a feldolgozandó anyagoknak megfelelő 1-6. sebességek kiválasztásával.

Dagasztóhorog (7): nehéz élesztős tésztához, 1 vagy 2 sebességgel.

Keverőlapát (8): az összetevők széles skálájához, mint pl. omlós tészta, burgonyapüré, süteménytöltelék, cukormáz stb. gény szerint 1-6 sebességgel.

Habverő (9): tejszín, tojás (egész, sárgája vagy fehérje) vagy puding felveréséhez, magas sebességen (4, 5 és 6).

9. Impulzusüzemhez (rövid időközönként történő dagasztás) állítsa a kapcsolót „PULSE” állásba.

A kapcsolót az előírt ideig ebben a helyzetben kell tartani. Elengedése után a kapcsoló automatikusan visszatér a „0” állásba.

10. Ha befejezte a dagasztást/keverést, amint a keverék gömb alakot öltött, állítsa vissza a sebességszabályozót (5) a „0” állásba. Ezután húzza ki a dugót az elektromos aljzathól.

11. Nyomja meg a gombot (2) a robotfej felemeléséhez.



12. A keveréket egy spatula segítségével leválaszthatja, és kiveheti a keverőtálból.

13. Ezután eltávolíthatja a keverőtálat.

14. Tisztítsa meg a tartozékokat a „Tisztítás” fejezetben található utasítások szerint.

UTASÍTÁSOK

Sebesség kiválasztása és keverő szárak használata a 1,5 kg-nál nem nagyobb tömegű keverékek keverése esetén

Tartozékok	Rajz	Sebesség	Idő (perc)	Maximum	Üzemeltetési rend
Keverő szár		1-2	4	1000 g liszt +538 g víz	1 - 30 másodpercig 2 - 4 percig
Keverőlapát		1-6	4	660 g liszt + 840 g víz	1-6 - legfeljebb 4 percig
Habverő		4-6	4	25 tojásfehérje	4-6 - legfeljebb 4 percig

FAGYLALTKÉSZÍTÉS - A ZKR1360 MODELL ESETÉBEN

FIGYELEM! Csak a ZKR1360 modell rendelkezik a fagylalkészítéshez szükséges tállal és tartozékokkal.

- A. Csatlakozó
- B. Keverő
- C. Fagylaltos tál

Használat előtt

A fagylaltos tál fagyasztása.

Fagyasztás előtt mossa, tisztítsa és szárítsa meg a fagylaltos tálat (C).

A fagylaltos tálnak (C) a fagyasztóban függőlegesen kell állnia egy sima felületen. A fagyasztótérben a hőmérsékletnek -18 °C alatt kell lennie, és az időnek meg kell haladnia a 16 órát (jobb, ha éjszaka fagyasztjuk le és nappal használjuk).

Miután kivette a tálat a fagyasztóból, győződjön meg róla, hogy teljesen megfagyott.

Óvatosan rázza meg a tálat. Ha nem hallja a folyadék folyását, ez azt jelenti, hogy megfagyott.

A termék használata fagylalthoz való tartozékokkal

1. Fagyassza le a fagylaltos tálat a fentiek szerint.
2. Készítse el előre a fagylaltot (legfeljebb 700 ml), a kívánt recept szerint.
3. Illessze be a fagylaltos tál alján lévő 3 kiálló nyílást (C) és a keverő alján lévő 3 nyílást. Helyezze a fagylaltos tálat (C) függőlegesen a keverőgépbe a 8. ábrán látható módon.
4. Illessze be a csatlakozót (A) a keverő hajtótengelyébe (1) a 9. ábrán látható módon.
5. Öntse a hozzávalókat a tálba (C).
6. Nyomja meg a keverőfejet (3) úgy, hogy a csatlakozó (A) csatlakoztatva legyen a keverőhöz (B). 10. ábra
7. Keverje 10-15 percig az 1. sebességen.
8. Tálalja desszertként, vagy fagyassza le légmentesen záródó edényben későbbre.

Megjegyzés:

Amikor a kevert összetevőket a fagyasztott tálba önti, 30 másodpercen belül kapcsolja be a gépet, hogy összekeverje és megakadályozza a tál széleinek megfagyását.

Az így kapott fagylalt krémes, de ha szilárdabbat szeretne, a legjobb, ha a fagylaltos tálat további 15-25 percre a fagyasztóba teszi.

PROBLÉMAMEGOLDÁS

Probléma	Ok	Megoldás
A készülék használat közben hirtelen leállt.	Lehetséges, hogy a készülék túl sokáig működik, vagy a környezeti hőmérséklet túl magas, ami miatt a készülék motorjának hőmérséklete túl magas; a készülék bekapcsolja a túlmelegedésvédelmi programot, automatikus kikapcsolás következik be.	Állítsa a sebességszabályozót "0"-ra, kapcsolja ki az áramot, várja meg, amíg a készülék lehűl szobahőmérsékletre, majd újra üzembe helyezhető (ez általában 15-30 percet vesz igénybe, a helyiség hőmérséklete befolyásolja a hűtési időt).
A készülék nem indul el a sebességszabályozó elfordítása után.	Lehetséges, hogy a dugó nem megfelelően be van dugva az aljzatba.	Győződjön meg arról, hogy a dugó megfelelően-e be van dugva az aljzatba.
	Nincs tápellátás.	A bekapcsolás előtt győződjön meg arról, hogy van-e tápellátás.
	A felemelő- és leengedőkar nem tér vissza a helyére.	Győződjön meg róla, hogy a készülék feje a megfelelő helyzetben van.
Túl nagy zaj működés közben	<ol style="list-style-type: none"> 1 A készülék nagyobb sebességénél zajosabb. 2 A keverendő termékek mennyisége túl nagy, ami a készülék túlterhelését okozza. 3 Nem stabil feszültség. 4 Túl hosszú a működési idő. 	<ol style="list-style-type: none"> 1 Válassza ki a termékek keveréséhez való megfelelő sebességet az utasításoknak megfelelően. 2 Csökkentse a keverendő termékek mennyiségét. 3 Ha a feszültség nem stabil, a használat előtt várjon, amíg a feszültség stabilizálódik. 4 Ha a működési idő túl hosszú, állítsa le a készüléket, és várja meg, amíg a hőmérséklet csökken, mielőtt újra használná.
A készülék sebessége csökken, vagy a sebesség nem stabil.	<ol style="list-style-type: none"> 1 A helyiség hőmérséklete túl alacsony, ami a készülékben lévő kenőanyag besűrűsödéséhez vezethet. 2 A keverendő összetevők túl kemények és túl sok van belőlük, ami túlságosan megterheli a készüléket. 3 A feszültség erősen csökkent. 	<ol style="list-style-type: none"> 1 Vegye ki a keverő edényt, és hagyja a készüléket 5 percig üresjárásban működni, hogy a kenőanyag megpuhuljon, és újra stabil sebességet el lehessen érni. 2 Csökkentse a keverendő termékek mennyiségét, és engedje, hogy a készülék normál terheléssel működjön. 3 Amikor a feszültség stabilizálódik, kapcsolja be újra a készüléket.
A készülék rezgése és vibrációja működés közben	<ol style="list-style-type: none"> 1 Nincs láb a készülék testének alajában. 2 A készülék nem elég sima és lapos munkafelületre van helyezve. 3. Ellenőrizze, hogy a talpat a liszt nem borítja-e 	<ol style="list-style-type: none"> 1 Helyezze a lábat a készülék testének alajába . 2 Helyezze a készüléket sima és lapos munkafelületre. 3. Tisztítsa meg a talpat a maradék lisztől
A készülék használata után a tészta sötétedik.	Sötét por hullik a tésztára a készülék fejről.	Használat előtt ellenőrizze, hogy a fej és a tésztakeverő feltét száraz-e, illetve a felülete mentes-e mentes a víztől és szennyeződésektől.

TISZTÍTÁS

A készülék testének tisztítása	<ol style="list-style-type: none"> 1. Ne merítse a készüléket vízbe. Ne öntsön vizet közvetlenül a készülékre - ez megakadályozza a víz bejutását a készülék testébe, és ezáltal elkerülhető a rövidzárlat, áramütés, szivárgás, korrózió és egyéb balesetek. 2. Ne törölje a készüléket vízzel átitatott törölközővel. 3. Ne használjon mosószert/ecetet/sót vagy más maró, erősen savas, erősen lúgos tisztítószeret a készülék testének tisztításához, mert ez károsíthatja a készülék felületét. 4. Ne használjon éles és kemény szerszámokat, például drótkéft a tartozékok tisztításához. Ez könnyen károsíthatja a tartozékok felületét.
Tartozékok tisztítása	<ol style="list-style-type: none"> 1. Ne mossa az öntött alumínium alkatrészeket maró, erősen savas vagy erősen lúgos tisztítószerrel. Ne tegye őket mosogatógépbe (kivéve a rozsdamentes acél vagy teflonbevonatú alkatrészeket). 2. Ne áztassa a tartozékokat hosszú időre tisztítószerben, sós vízben, ecetben vagy más maró hatású folyadékokban; tisztítsa meg a tartozékokat azonnal a használat után. 3. Tisztítás után szárítsa meg a tartozékokat, hogy minden belső alkatrész száraz legyen.
Speciális tisztítás	<ol style="list-style-type: none"> 1. A forgó hajtótengelyen fekete nyom jelentkezik, amely a készülék működése során lévő nagy sebesség és a súrlódás miatt keletkezik. Minden használat után azonnal tisztítsa meg a meghajtótengelyt, és tartsa szárazon. 2. Figyeljen az élekre és hasonló, éles szélű alkatrészekre vagy tartozékokra.
Karbantartás és üzemeltetés	<ol style="list-style-type: none"> 1. Olívaolajjal kenhető az él, a kés és a keverő edény felülete, hogy meg lehessen akadályozni a felület oxidálódását száraz és nedves környezetben. 2. Amikor a készülék nincs használatban, lefedhető és száraz helyen tárolható.

A TERMÉK SELEJTEZÉSE



A termék megfelel az elektromos és elektronikus berendezések hulladékairól szóló 2012/19/EU irányelv (más néven WEEE irányelv) előírásainak, amely a villamos és elektronikus készülékek ártalmatlanításának és újrahasznosításának jogi keretrendszerét adja az Európai Unióban. A

termék nem ártalmatlanítható háztartási hulladékként. A terméket a lakóhelye szerinti villamos- és elektronikus hulladék-gyűjtő helyre kell eljuttatni. Reméljük, hogy megelégedéssel használja majd termékünket.

VĂ MULȚUMIM PENTRU ALEGEREA MĂRCII ZELMER, VĂ DORIM O UTILIZARE PLĂCUTĂ A DISPOZITIVULUI DVS.

AVERTIZARE

CITIȚI CU ATENȚIE INSTRUCȚIUNILE DE UTILIZARE ÎNAINTE DE UTILIZAREA DISPOZITIVULUI.. PĂSTRAȚI INSTRUCȚIUNILE LA LOC SIGUR PENTRU A LE UTILIZA PE VIITOR.

DESCRIERE

1. Rola de transmisie
2. Buton de eliberare
3. Cap de mixer
4. Corp mixer
5. Controler de viteză
6. Bol
7. Cărlig pentru framantat aluatul
8. Spatulă de amestecare
9. Tel
10. Capac bol
11. Bol din plastic (ZKR1355, ZKR1360)
12. Bol pentru înghețată (ZKR1360)

INSTRUCȚIUNI DE SIGURANȚĂ

Dacă cablul de alimentare este deteriorat, acesta trebuie înlocuit de producător, un centru service autorizat sau de către o persoană calificată în mod corespunzător. Respectați timpul de funcționare al accesoriilor indicat în secțiunile separate ale instrucțiunilor.

Dispozitivul trebuie curățat în conformitate cu recomandările cuprinse în secțiunea privind curățarea și întreținerea.

Avertisment : Utilizarea incorectă poate provoca traumatisme!

Deconectați întotdeauna dispozitivul de la sursa de alimentare dacă intenționați să-l lăsați nesupravegheat și înainte de a-l instala, dezinstala sau curăța.

Înainte de schimbarea accesoriilor sau întreținerea pieselor care se mișcă în timpul utilizării, opriți dispozitivul și deconectați-l de la sursa de alimentare cu energie.

Dispozitivul nu trebuie folosit de copii. Păstrați dispozitivul și cablul de alimentare la loc inaccesibil copiilor.

Dispozitivul nu trebuie utilizat de persoane cu dizabilități fizice, senzoriale sau mentale reduse sau fără experiență și/sau cunoștințe. Utilizarea dispozitivului de către astfel de persoane este posibilă exclusiv sub supravegherea unui tutore sau după primirea instrucțiunilor privind funcționarea în siguranță a dispozitivului și numai dacă înțeleg riscurile asociate.

Copiiilor nu le este permis să se joace cu dispozitivul.

Dispozitivul este destinat utilizării la o altitudine maximă de 2000 de metri deasupra nivelului mării.

AVERTIZĂRI IMPORTANTE

Dispozitivul este destinat numai utilizării casnice și nu trebuie în niciun caz utilizat în scopuri comerciale sau industriale. Utilizarea incorectă sau întreținerea necorespunzătoare a dispozitivului va conduce la anularea garanției.

Înainte de a conecta dispozitivul la rețea, verificați dacă tensiunea de alimentare corespunde cu cea indicată pe plăcuța de uzină de pe dispozitiv.

În timpul utilizării dispozitivului, cablul de alimentare nu trebuie să fie încurcat sau înfășurat în jurul dispozitivului.

Nu utilizați, conectați și nu deconectați dispozitivul de la rețea dacă aveți mâinile și/sau picioarele umede/ude.

Nu trageți de cablul de alimentare pentru deconectarea dispozitivului. Nu folosiți cablul pe post de mâner.

În cazul oricărui accident sau deteriorare, deconectați imediat dispozitivul de la rețeaua de energie și contactați un centru autorizat de asistență tehnică. Pentru a evita riscul, nu deschideți carcasa dispozitivului.

Atât reparațiile, cât și orice alte proceduri cu dispozitivul, pot fi efectuate numai de personalul calificat al centrului oficial de asistență tehnică al mărcii comerciale.

B&B TRENDS SL nu-și asumă răspunderea pentru daunele care pot apărea în cazul persoanelor, animalelor sau obiectelor, din cauza nerespectării acestor avertismente.



MODUL DE UTILIZARE A DISPOZITIVULUI

1. Pentru a ridica capul de mixer (3), apăsați și mențineți apăsat butonul de ridicare și coborâre (2). Capul (3) se va mișca în sus. (RC. 1) (Pasul 1)
2. Așezați capacul bolului(10) pe corpul mixerului(4) (RC. 2) (Pasul 2)
3. Așezați bolul de amestecare în suport (RC. 3) (Pasul 3) și rotiți-l în sensul acelor de ceasornic până se blochează în poziție (RC. 3) (Pasul 4).

4. Instalați accesoriile necesare (cârlig de frământare sau spatulă de amestecare sau tel) introducând capătul accesoriului selectat în rola de transmisie (RC. 4) (Pasul 5) și rotiți în sens invers acelor de ceasornic, până se blochează în poziție (RC.5) (Pasul 6).
5. Adăugați ingredientele selectate. Nu puneți prea multe produse în dispozitiv - capacitatea maximă este de 1,5 kg.
6. Apăsați și mențineți apăsat butonul de ridicare și coborâre (2). Apasati capul de mixer (3), mașina va bloca automat butonul (2) (RC. 6) (Pasul 7). Dacă butonul de eliberare nu este ținut apăsat, nu apăsați pe capul de mixer (3).
7. Conectați ștecherul la o priză de 220-240V 50-60 Hz instalată și protejată corespunzător.
8. Porniți dispozitivul folosind controlerul de viteză (5), selectând viteze de la 1 la 6, în funcție de produsele procesate.
- Cârligul de aluat (7): pentru aluaturi grele cu drojdie, viteza 1 sau 2.
- Spatula de amestecare (8): pentru o gamă largă de ingrediente, cum ar fi aluat, piure de cartofi, umplutura de prăjitura, glazura etc. La viteza 1-6, în funcție de nevoie.
- Telul (9): pentru frișcă, ouă (întregi, gălbenușuri sau albușuri) sau budincă, la viteze mari (4, 5 și 6).
9. Pentru funcționare în impulsuri (frământare la intervale scurte), setați comutatorul în poziția „PULSE”.
- Comutatorul trebuie ținut în această poziție pentru perioada de timp necesară. Când este eliberat, comutatorul revine automat în poziția „0”.
10. După frământare/amestecare, de îndată ce amestecul capătă o formă sferică, puneți controlerul de viteză (5) înapoi în poziția „0”. Apoi scoateți ștecherul din priză.
11. Apăsați butonul (2) pentru a ridica capul robotului.
12. Puteți dezlipi amestecul cu spatula și îl puteți scoate din vasul de mixare.
13. Apoi puteți scoate bolul de mixare.
14. Curățați accesoriile conform instrucțiunilor din secțiunea „Curățare”.

INSTRUCȚIUNI

Alegerea vitezei și utilizarea duzelor pentru amestecarea amestecurilor cu o greutate de cel mult 1,5 kg

Accesorii	Desen	Viteză	Timp min.	Cel mult	Procedura de operare
Duză pentru frământare		1-2	4	1000 g făina + 538 g apă	1 - 30 sec. 2 - 4 min.
Spatulă pentru amestecare		1-6	4	660 g făină + 840 g apă	1-6 - până la 4 minute
Tel		4-6	4	25 albușuri de ou	4-6 - până la 4 minute

PREGĂTIREA ÎNGHETATEI – LA MODELUL ZKR1360

ATENȚIE! Doar modelul ZKR1360 vine cu bol și accesorii pentru prepararea înghețatei.

- A. Conector
- B. Agitator
- C. Bol pentru înghețată

Inainte de folosire

Congelarea bolului de înghețată.

Înainte de congelare, spălați, curățați și uscați vasul de înghețată (C).

Bolul de preparare a înghețatei (C), în congelator, trebuie să stea vertical pe o suprafață plană. Temperatura din camera de congelare trebuie să fie mai mică de -18°C și timpul trebuie să depășească 16 ore (este mai bine să înghețați noaptea și să folosiți ziua).

După ce scoateți bolul din congelator, asigurați-vă că este complet înghețat.

Agitați ușor bolul. Dacă nu auziți lichid curgând, înseamnă că este înghețat.

Utilizarea produsului cu un accesoriu de înghețată

1. Congelați un bol de înghețată așa cum este explicat mai sus.
2. Pregătiți înghețata din timp (până la 700 ml), după rețeta pe care o doriți
3. Aliniați cele 3 fante proeminente din partea inferioară a vasului de înghețată (C) și cele 3 fante din baza mixerului. Puneți bolul de înghețată (C) în mixer - vertical, așa cum se arată în Figura 8.
4. Introduceți conectorul (A) în rola de transmisie (1) a mixerului, așa cum se arată în Figura 9.
5. Turnați ingredientele în bol (C).
6. Apăsăți capul mixerului (3), astfel încât conectorul (A) să fie conectat la agitator (B). Fig. 10
7. Amestecați 10-15 minute la viteza 1.
8. Serviți ca desert sau congelați într-un recipient ermetic pentru mai târziu.

Atenție

Când turnați ingredientele amestecate în bolul congelat, porniți mașina în 30 de secunde, pentru a amesteca și a preveni înghețarea marginilor vasului.

Înghețata rezultată este cremoasă, dar dacă doriți să fie mai tare, cel mai bine este să puneți vasul cu înghețată la congelator pentru încă 15-25 de minute.

REMEDIEREA PROBLEMELOR

Problemă	Cauză	Soluție
Dispozitivul a încetat brusc să funcționeze în timpul utilizării.	Este posibil ca dispozitivul să fi lucrat prea mult timp sau temperatura ambientală este prea ridicată, ceea ce face ca temperatura motorului dispozitivului să fie prea ridicată; dispozitivul activează programul de protecție la supraîncălzire, are loc oprirea automată.	Setați regulatorul de viteză la „0”, opriți alimentarea, așteptați până când dispozitivul se răcește până la temperatura camerei, apoi poate fi repus în funcțiune (de obicei durează 15-30 de minute, temperatura camerei influențează timpul de răcire).
După rotirea regulatorului de viteză, dispozitivul nu pornește	Este posibil ca ștecherul să nu fie introdus corect în priză.	Verificați dacă ștecherul este conectat corect la priză
	Lipsește curentul de alimentare.	Înainte de punerea în funcțiune, asigurați-vă că sursa de alimentare este disponibilă.
	Maneta de ridicare și coborâre nu se întoarce la locul său.	Asigurați-vă că capul dispozitivului este în poziția corectă.
Zgomot excesiv în timpul funcționării dispozitivului	<ol style="list-style-type: none"> 1 Dispozitivul este mai zgomotos la viteze mari. 2 Cantitatea de produse amestecate este prea mare, ceea ce determină supraîncărcarea mașinii. 3 Tensiune instabilă. 4 Timpul de funcționare este prea îndelungat. 	<ol style="list-style-type: none"> 1 Selectați viteza de amestecare adecvată pentru produse conform instrucțiunilor. 2 Reduceți cantitatea de produse amestecate. 3 Dacă tensiunea este instabilă, așteptați până când tensiunea se stabilizează înainte de utilizare. 4 Dacă timpul de funcționare este prea îndelungat, opriți dispozitivul și așteptați până când temperatura scade înainte de a-l utiliza din nou.
Viteza dispozitivului scade sau viteza este instabilă	<ol style="list-style-type: none"> 1 Temperatura în cameră este prea scăzută, ceea ce conduce la îngroșarea lubrifiantului din dispozitiv. 2 Ingredientele care trebuie amestecate sunt prea tari și sunt prea multe, ceea ce conduce la o încărcare excesivă a dispozitivului. 3 Tensiunea a scăzut brusc. 	<ol style="list-style-type: none"> 1 Scoateți vasul de amestecare și lăsați dispozitivul să funcționeze timp de 5 minute pentru a înmuia lubrifiantul și a reveni la o viteză stabilă. 2 Reduceți cantitatea de produse amestecate și lăsați mașina să funcționeze la sarcină normală. 3 Când tensiunea se stabilizează, porniți din nou dispozitivul.
Fluctuații și vibrații ale dispozitivului în timpul funcționării	<ol style="list-style-type: none"> 1 Lipsa picioarelor la baza carcasei. 2 Dispozitivul este instalat pe o suprafață de lucru care nu este suficient de netedă și plată. 3. Verificați dacă piciorul nu este acoperit cu făină 	<ol style="list-style-type: none"> 1 Instalați piciorul la baza carcasei. 2 Așezați dispozitivul pe o suprafață de lucru netedă și plană. 3. Curățați piciorul de urmele de făină
După folosirea dispozitivului, aluatul se întunecă	Praful închis cade pe aluat din capul aparatului.	Înainte de utilizare, verificați dacă capul și duza pentru aluat sunt uscate și că nu există apă sau murdărie la suprafață.

CURĂȚAREA

Curățarea corpului	<ol style="list-style-type: none"> 1. Nu afundați dispozitivul în apă. Nu turnați apă direct pe dispozitiv și în acest fel veți putea împiedica pătrunderea apei în carcasă și veți evita scurt-circuitele, șocurile electrice, scurgerile, coroziunea și alte situații de avarie. 2. Nu ștergeți dispozitivul utilizând un prosop îmbibat complet cu apă. 3. Nu utilizați detergent/oțet/sare sau alte substanțe de curățare corozive, acide puternice, alcaline puternice pentru curățarea corpului dispozitivului, deoarece acest lucru poate deteriora suprafața dispozitivului. 4. Nu folosiți unelte ascuțite sau dure, cum ar fi periile de sârmă, pentru curățarea accesoriilor. Acest lucru va deteriora cu ușurință suprafețele accesoriilor.
Curățarea accesoriilor	<ol style="list-style-type: none"> 1. Nu spălați piesele din aluminiu turnat cu agenți de curățare corozivi, puternic acizi, puternic alcalini. Nu le așezați în mașina de spălat vase (cu excepția pieselor din oțel inoxidabil sau acoperite cu teflon). 2. Nu înmuiați accesoriile pentru o perioadă îndelungată de timp în agenți de curățare, apă sărată, oțet și alte lichide corozive; curățați accesoriile imediat după utilizare. 3. După curățare, uscați accesoriile pentru a menține uscate toate părțile interne.
Curățarea specială	<ol style="list-style-type: none"> 1. Un semn negru se formează pe arborele de acționare, care apare din cauza vitezei mari și a frecării în timpul funcționării dispozitivului. După fiecare utilizare, arborele de acționare trebuie curățat imediat și păstrat uscat. 2. Acordați atenție punctelor ascuțite și pieselor sau accesoriilor similare cu margini ascuțite.
Întreținerea tehnică și exploatarea	<ol style="list-style-type: none"> 1. Uleiul de măsline poate fi folosit pentru a lubrifia suprafețele ascuțite, cuțitul și vasul de amestecare pentru a preveni oxidarea suprafeței în medii uscate și umede. 2. Atunci când dispozitivul nu este utilizat, îl puteți acoperi și așeza la loc uscat.

ELIMINAREA PRODUSULUI



Acest produs este conform cu Directiva Parlamentului European și a Consiliului 2012/19/UE privind deșeurile care provin de la echipamente electrice și electronice (DEEE), care stabilește cadrul legal obligatoriu în Uniunea Europeană pentru eliminarea și re folosirea dispozitivelor electronice și electrice folosite. Nu aruncați acest produs la gunoi. Duceți-l la cel mai apropiat punct de colectare al dispozitivelor electronice și electrice.

Sperăm ca produsul să fie pe măsura așteptărilor dumneavoastră

БЛАГОДАРИМ ЗА ВЫБОР МАРКИ ZELMER, ЖЕЛАЕМ ВАМ ПОЛЬЗОВАТЬСЯ УСТРОЙСТВОМ С УДОВОЛЬСТВИЕМ

ПРЕДУПРЕЖДЕНИЕ

ПЕРЕД ИСПОЛЬЗОВАНИЕМ УСТРОЙСТВА НЕОБХОДИМО ВНИМАТЕЛЬНО ПРОЧИТАТЬ ИНСТРУКЦИЮ ПО ПРИМЕНЕНИЮ. ХРАНИТЕ ЕЕ В БЕЗОПАСНОМ МЕСТЕ ДЛЯ ИСПОЛЬЗОВАНИЯ В БУДУЩЕМ.

ОПИСАНИЕ

1. Приводной валик
2. Высвобождающая кнопка
3. Головка миксера
4. Корпус миксера
5. Регулятор скорости
6. Чаша
7. Крюк для замешивания теста
8. Лопатка для смешивания
9. Венчик
10. Крышка чаши
11. Пластиковая миска (ZKR1355, ZKR1360)
12. Чаша для приготовления мороженого (ZKR1360)

ИНСТРУКЦИИ ПО БЕЗОПАСНОСТИ

Если провод питания поврежден, то во избежание риска он должен быть заменен изготовителем, уполномоченным сервисным центром либо лицом, имеющим соответствующую квалификацию. Соблюдайте время работы аксессуаров, указанное в отдельных разделах инструкции.

Устройство необходимо чистить в соответствии с указаниями, содержащимися в разделе по очистке и обслуживанию.

Предупреждение: Неправильное использование грозит травмами!

Всегда отключайте устройство от питания, если оставляете его без надзора, а также перед его монтажом, демонтажем или очисткой.

Прежде чем менять аксессуары или обслуживать детали, движущиеся во время пользования, выключите устройство и отключите его от питания.

Устройство не должно использоваться детьми. Устройство и шнур питания храните вне доступа детей.

Устройство не должно использоваться лицами с ограниченными физическими, сенсорными или умственными возможностями, а также не имеющими необходимого опыта и/или знаний. Использование устройства такими лицами возможно исключительно под надзором опекуна или после получения указаний, касающихся безопасного обслуживания устройства, и лишь в случае, если они понимают связанные с ним риски.

Дети не должны играть с устройством.

Устройство предназначено для использования максимум на высоте 2000 метров над уровнем моря.

ВАЖНЫЕ ПРЕДУПРЕЖДЕНИЯ

Устройство предназначено исключительно для домашнего пользования и ни в коем случае не должно использоваться в коммерческих либо промышленных целях. Неправильное использование или обслуживание устройства влечет за собой аннулирование гарантии.

Перед подключением устройства к электросети проверьте, соответствует ли напряжение питания тому, которое указано на заводской табличке на устройстве.

В процессе пользования устройством шнур питания не должен быть спутан или обвит вокруг устройства.

Не используйте, не подключайте и не отключайте устройство от сети питания, если у вас мокрые руки и/или ноги.

Не тяните за шнур питания, когда отключаете устройство. Не используйте шнур как ручку.

В случае любой аварии или повреждения немедленно отключите устройство от сети и свяжитесь с уполномоченным центром технической поддержки. Во избежание риска не открывайте корпус устройства.

Ремонт или какие-либо процедуры с устройством может выполнять только квалифицированный персонал официального центра технической поддержки торговой марки.

Компания «**B&B TRENDS SL**» не несет никакой ответственности за ущерб, который может быть причинен людям, животным или предметам в результате несоблюдения данных инструкций

КАК ПОЛЬЗОВАТЬСЯ УСТРОЙСТВОМ

1. Чтобы поднять головку машины (3), необходимо нажать и придержать высвобождающую кнопку для подъема и опускания (2). Головка (3) переместится вверх. (P.I.C. 1) (Шаг 1)
2. Поместите крышку (10) на корпусе миксера (4) (P.I.C. 2) (Шаг 2)

3. Поместите чашу для смешивания в держатель (РИС. 3) (Шаг 3) и поверните ее по часовой стрелке до блокировки в соответствующем положении (РИС. 3) (Шаг 4).
4. Установите требуемые аксессуары (крюк для замешивания теста или лопатку для смешивания или венчик для взбивания), установив наконечник выбранного элемента в приводной валик (РИС. 4) (Шаг 5) и повернув его против часовой стрелки до блокировки в соответствующем положении (РИС. 5) (Шаг 6).
5. Вложите выбранные ингредиенты. Не вкладывайте слишком большое количество продуктов в устройство –максимальная емкость составляет 1,5 кг.
6. Нажмите и придержите высвобождающую кнопку для подъема и опускания (2). Нажмите на головку машины (3), машина автоматически заблокирует кнопку (2) (РИС. 6) (Шаг 7). Если не будете придерживать высвобождающую кнопку, на головку нажимать нельзя (3).
7. Подключите вилку в правильно установленную и защищенную розетку 220-240 В 50-60 Гц.
8. Включите устройство с помощью регулятора скорости (5), выбрав скорость от 1 до 6 в соответствии с типом перерабатываемых продуктов.
- Крюк для теста (7): для тяжелого дрожжевого теста, при скорости 1 или 2.
- Лопатка для смешивания (8): для широкого диапазона ингредиентов, таких как песочное тесто, картофельное пюре, начинка для торта, глазурь и т.п. При скорости 1-6 в зависимости от потребностей.
- Венчик (9): для взбивания сливок, яиц (цельных, желтков или белков) или пудинга, на высоких оборотах (4, 5 и 6).
9. Для пульсирующей работы (смешивание через короткие промежутки времени), установите переключатель в положение „PULSE”(пульс).
- Переключатель необходимо придерживать в этом положении в течение требуемого временного промежутка. После отпущения, переключатель автоматически возвращается в положение „0”.
10. По окончании замешивания/смешивания, как только смесь приобретет форму шара, установите регулятор скорости (5) снова в положение „0”. Затем вытащите вилку из электророзетки.
11. Нажмите на кнопку (2), чтобы поднять головку устройства.
12. Вы можете отделить смесь с помощью лопатки и вынуть из чаши для смешивания.
13. Затем можете снять чашу для смешивания.
14. Аксессуары очистить в соответствии с инструкцией, приведенной в части «Очистка».

УКАЗАНИЯ

Выбор скорости и использование насадок для смешивания смесей массой не более чем 1,5 кг

Аксессуары	Рисунок	Скорость	Время min.	Максимум	Порядок эксплуатации
Насадка для замеса теста		1-2	4	1000 г муки +538 г воды	1 - 30 с. 2 - 4 мин.
Лопатка для перемешивания		1-6	4	660 г муки + 840 г воды	1-6 - до 4 минут
Венчик		4-6	4	25 белка яиц	4-6 - до 4 минут

ПРИГОТОВЛЕНИЕ МОРОЖЕНОГО – ДЛЯ МОДЕЛИ ZKR1360

ВНИМАНИЕ! Только в модели ZKR1360 имеется дополнительная чаша и аксессуары для приготовления мороженого.

- A. Переходник
- B. Смеситель
- C. Чаша для приготовления мороженого

Перед использованием

Замораживание чаши для мороженого.

Перед замораживанием помойте, вычистите и осушите чашу для приготовления мороженого (C).

Чаша для приготовления мороженого (C) в морозильнике должна стоять вертикально на ровной поверхности. Температура в камере морозильника должна быть ниже -18°C , а время нахождения должно быть более 16 часов (лучше замораживать ночью и использовать в течение дня).

После извлечения чаши из морозильника необходимо убедиться, что она полностью заморожена.

Осторожно встряхните чашу. Если не слышно звуков текущей жидкости, это означает, что она заморожена.

Применение устройства с аксессуарами для мороженого

1. Заморозьте чашу для мороженого, как указано выше.
2. Приготовьте мороженое заранее (до 700 мл), по желаемому рецепту.
3. Совместите 3 выступающих паза на дне чаши для мороженого (C) с 3 вырезами на базе миксера. Поместите чашу для приготовления мороженого (C) в миксере вертикально, как показано на рис. 8.
4. Установите переходник (A) на приводной валик (1) миксера, как показано на рис. 9.
5. В чашу (C) влейте ингредиенты.
6. Дожмите головку миксера (3), чтобы переходник (A) соединился со смесителем (B). Рис. 10
7. Смешивать в течение 10-15 минут на скорости 1.
8. Подавать как десерт или заморозить в плотно закрытой емкости на более поздний период.

Внимание

Во время вливания смешиваемых ингредиентов в замороженную чашу, включите устройство на 30 секунд, чтобы их перемешать и предотвратить намерзания по краям чаши.

Приготовленное мороженое находится в кремообразном состоянии, но если хотите, чтобы оно было более твердым, лучше всего чашу с мороженым поставить в морозильник на очередные 15-25 минут

РЕШЕНИЕ ПРОБЛЕМ

Проблема	Причина	Решение
Устройство внезапно перестало работать во время применения.	Возможно, устройство работает слишком долго или температура окружающей среды слишком высокая, что приводит к тому, что температура двигателя устройства слишком высокая; устройство включает программу защиты от перегрева, происходит автоматическое выключение.	Установите регулятор скорости в „0“, отключите питание, подождите, пока устройством не остынет до комнатной температуры, тогда его можно будет повторно включить в работу (обычно на это требуется 15-30 минут, температура в помещении влияет на время остывания).
После поворота регулятора скорости устройство не включается в работу	Вилка может быть неправильно вставлена в розетку.	Проверьте, правильно ли вилка питания включена в розетку.
	Отсутствует питание.	Перед включением в работу убедитесь в наличии питания
	Рычаг для подъема и опускания не возвращается на место.	Убедитесь, что головка устройства находится в правильном положении.
Чрезмерный шум во время работы устройства	<ol style="list-style-type: none"> 1 Устройство более шумно работает на высоких скоростях. 2 Количество смешиваемых продуктов слишком велико, что приводит к перегрузке устройства. 3 Нестабильное напряжение. 4 Слишком длительное время работы. 	<ol style="list-style-type: none"> 1 Выберите соответствующую скорость смешивания продуктов согласно указаниям инструкции. 2 Уменьшите количество смешиваемых продуктов. 3 Если напряжение нестабильно, перед применением подождите, пока напряжение не стабилизируется. 4 Если время работы слишком длительное, остановите устройство и перед повторным его использованием подождите, пока его температура не снизится.
Скорость устройства падает или скорость нестабильна	<ol style="list-style-type: none"> 1 Температура в помещении слишком низкая, что ведет к загустению смазочного средства в устройстве. 2 Смешиваемые ингредиенты слишком твердые и их слишком много, что приводит к чрезмерно большой нагрузке на устройство. 3 Резко снизилось 	<ol style="list-style-type: none"> 1 Вытащите емкость для смешивания и оставьте устройство работать на холостом ходу на 5 минут, чтобы размякнуть смазочное средство и вернуть стабильную скорость. 2 Уменьшите количество смешиваемых продуктов и позвольте устройству работать с нормальной нагрузкой. 3 Когда напряжение стабилизируется, снова включите устройство.
Колебания и вибрация устройства во время работы	<ol style="list-style-type: none"> 1 Отсутствие ножки в основании корпуса. 2 Устройство установлено на недостаточно гладкой и плоской рабочей поверхности. 3. Проверьте, не покрыто ли основание мукой. 	<ol style="list-style-type: none"> 1 Установите ножку в основании корпуса. 2 Поместите устройство на гладкой и плоской рабочей поверхности. 3. Очистите основание от остатков муки.
После применения устройства тесто темнеет	На тесто падает темная пыль с головки устройства	Перед применением проверьте, сухие ли головка и насадка для теста, а также нет ли на поверхности воды и загрязнений

ОЧИСТКА

Очистка корпуса	<ol style="list-style-type: none"> 1. Не погружайте устройство в воду. Не поливайте водой непосредственно само устройство – так вы сможете предотвратить проникновение воды в корпус и избежать короткого замыкания, поражения током, протечек, коррозии и других аварийных ситуаций. 2. Не вытирайте устройство полотенцем, сплошь пропитанным водой. 3. Для очистки корпуса устройства не применяйте моющих средств/уксуса/соли и других вызывающих коррозию, сильноокислотных, сильнощелочных чистящих средств, поскольку это грозит повреждением поверхности устройства. 4. Не применяйте острых и жестких инструментов, таких как щетки с проволочными чистящими элементами, для очистки аксессуаров. Это легко приведет к повреждению поверхностей аксессуаров.
Очистка аксессуаров	<ol style="list-style-type: none"> 1. Не мойте литые алюминиевые детали вызывающими коррозию, сильноокислотными, сильнощелочными чистящими средствами. Не кладите их в посудомоечные машины (за исключением деталей из нержавеющей стали или деталей с тефлоновым покрытием). 2. Не замачивайте аксессуары длительное время в чистящих средствах, соленой воде, уксусе и в других жидкостях, вызывающих коррозию; очищайте аксессуары сразу после их использования. 3. После очистки высушите аксессуары, чтобы все внутренние детали содержались в сухом состоянии.
Специальная очистка	<ol style="list-style-type: none"> 1. На вращающемся приводном валу образуется черный след, который возникает вследствие большой скорости и трения во время работы устройства. После каждого применения необходимо немедленно очистить приводной вал и содержать в сухом состоянии. 2. Обратите внимание на острия и подобные им детали или аксессуары с острыми кромками.
Техническое обслуживание и эксплуатация	<ol style="list-style-type: none"> 1. Для смазывания поверхностей острия, ножа и емкости для смешивания можно использовать оливковое масло, чтобы предотвратить окисление поверхности в сухой и влажной окружающей среде. 2. Когда устройство не используется, можно его накрыть и поместить в сухое место.

УТИЛИЗАЦИЯ УСТРОЙСТВА



Изделие соответствует Директиве Европейского парламента и Совета Европейского союза 2012/19/ЕС (WEEE) об отходах электрического и электронного оборудования, устанавливающей правовые рамки, применимые в Европейском союзе для утилизации и повторного использования отработанных электронных и электрических устройств. Не выбрасывайте это изделие вместе с бытовыми отходами. Его следует утилизировать в ближайшем к вам пункте сбора электрических и электронных приборов.

Мы надеемся, что вы останетесь довольны нашей продукцией.

БЛАГОДАРИМ ВИ ЗА ИЗБОР НА МАРКА ZELMER. ЖЕЛАЕМ ВИ УДОВЛЕТВОРЕНИЕ ОТ УПОТРЕБА НА УСТРОЙСТВОТО

ПРЕДУПРЕЖДЕНИЕ

ПРЕДИ УПОТРЕБА НА ПРОДУКТА ПРОЧЕТЕТЕ ВНИМАТЕЛНО ИНСТРУКЦИЯТА ЗА УПОТРЕБА. СЪХРАНЯВАЙТЕ Я НА БЕЗОПАСНО МЯСТО, ЗА ДА МОЖЕТЕ ДА Я ПОЛЗВАТЕ В БЪДЕЩЕТО.

ОПИСАНИЕ

1. Задвижваща ролка
2. Копче за освобождаване
3. Глава на миксера
4. Корпус на миксера
5. Регулатор на скоростта
6. Чиния
7. Кука за размесване на тесто
8. Лопатка за размесване
9. Бъркалка
10. Капак на чинията
11. Пластмасова купа (ZKR1355, ZKR1360)
12. Чиния за приготвяне на сладолед (ZKR1360)

ИНСТРУКЦИИ ЗА БЕЗОПАСНОСТ

Ако захранващият кабел е повреден, той трябва да се замени от производителя, оторизиран сервиз или от лице със съответни квалификации, за да се избегне опасност. Спазвайте работно време на посочените в отделните части от инструкцията принадлежности.

Почиствайте устройството съгласно указанията, намиращи се в раздела относно почистване и поддържане.

Предупреждение: Неправилна употреба създава опасност от телесни повреди!

Винаги отключвайте устройството от захранването, ако то остава без надзор, както и преди монтаж, демонтаж или почистване.

Преди замяна на принадлежностите или обслужване на частите, движещи се при употреба изключете устройството и го отключете от захранването.

Устройството не бива да се употребява от деца. Дръжте устройството и хранящия кабел извън достъпа на деца.

Устройството не може да се употребява от лицата с ограничени физически, двигателни или умствени възможности или от лицата, не разполагащи с необходим опит и/или знания. Употреба на устройството от такива лица е възможна изключително под надзор или след получаване на указания относно безопасна експлоатация на устройството и ако разбират свързаната с това опасност.

Децата не могат да си играят с устройството.

Устройството е предназначено за употреба на максимална височина 2000 м н.м.р.

ВАЖНИ ПРЕДУПРЕЖДЕНИЯ

Устройството е предназначено изключително за домашна употреба и в никакъв случай не трябва да се използва за комерческа или промишлена

употреба. Неправилна употреба или неправилно боравене с продукта ще причини унищожаване на гаранцията.

Преди да присъедините устройството към хранящото, проверете дали хранящото напрежение съответства на посоченото в табелката за технически данни на устройството.

По време на ползване на устройството хранящият кабел не може да бъде заплетен или усукан наоколо устройството.

Не употребявайте, не присъединявайте или не отключвайте устройството от хранящото, когато ръцете и/или стъпалата ви са мокри.

Не дърпайте хранящия кабел, за да отключите устройството. Не употребявайте кабела в качеството на дръжка.

При каквато и да било авария или повреда незабавно отключете устройството от хранящото и се свържете с оторизиран отдел за техническа поддръжка. За да избегнете каквато и да било опасност, не отваряйте корпуса на устройството.

Ремонти или процедури по устройството могат да се провеждат изключително от квалифицирания персонал от официалния отдел за техническа поддръжка на марката.

B&B TRENDS SL изрично отказва отговорност за всички щети, причинени на хора, животни или вещи, които могат да възникнат вследствие на неспазването на тези предупреждения.

КАК ДА ПОЛЗВАТЕ УСТРОЙСТВОТО

1. За да вдигнете главата на машината (3), натиснете и придръжте копчето за освобождаване за вдигане и спускане (2). Главата (3) ще се премести нагоре. (RC. 1)(Етап 1)

2. Поставете капака (10) върху корпуса на миксера (4) (RC. 2)(Етап 2)
 3. Поставете чинията за размесване в дръжката (RC. 3) (Етап 3) и я завъртете в посока на часовниковата стрелка, докато се блокира в съответното положение (RC. 3)(Етап 4).
 4. Инсталирайте изискуемите аксесоари (куката за размесване на тесто или лопатката за размесване, или бъркалката за пяна), като слагате накрайника на избрания елемент в задвижващата ролка (RC. 4) (Етап 5) и го завъртете в посока срещу часовниковата стрелка, докато се блокира в съответното положение (RC. 5)(Етап 6).
 5. Сложете избраните съставки. Не слагайте в устройството прекалено много продукти - максималната вместимост е 1,5 kg.
 6. Натиснете и придържете копчето за освобождаване за вдигане и спускане (2). Натиснете главата на машината (3), машината автоматично ще блокира копчето (2) (RC. 6)(Етап 7). Ако не се придържа копчето за освобождаване, не бива да натискате главата (3).
 7. Присъединете щепсела към правилно инсталирано и предпазено гнездо 220-240V 50-60 Hz.
 8. Включете устройството с помощта на регулатора на скоростта (5), като избирате скорост от 1 до 6 съответно на обработваните продукти.
- Кука за тесто (7): за тежки теста с мая, при скорост 1 или 2.
 Лопатка за размесване (8): за широк спектър от съставки, като маслено тесто, картофено пюре, пълнеж за сладкиши, глазура и др. при скорост 1-6 според необходимост.
 Бъркалка (9): за разбиване на сметана, яйца (цели, жълтъци или белтъци) или пудинг, при висока скорост (4, 5 и 6).
9. За работа в режима на пулсация (размесване с кратки интервали), поставете превключвателя в положение „PULSE“.
 - Придържете превключвателя в това положение в течение на изискуемото време. След освобождаване превключвателят автоматично се връща в положение „0“.
 10. След приключване на размесването/разбъркването, когато сместа придобие сферична форма, поставете регулатор на скоростта (5) отново в положение „0“. След това извадете щепсела от електрическото гнездо.
 11. Натиснете копчето (2), за да вдигнете главата на робота.
 12. Можете да отлепите сместа с помощта на лопатката и да я извадите от чинията за размесване.
 13. След това можете да свалите чинията за размесване.
 14. Изчистете принадлежностите съгласно инструкцията, посочена в частта “Почистване”.

УКАЗАНИЕ

Избор на скоростта и ползване на куката за размесване за смес с тегло, не по-високо от 1,5 kg

Принадлежности	Илюстрация	Скорост	Време min.	Максимум	Начин на експлоатация
Кука за размесване на тесто		1-2	4	1000 g брашно +538 g вода	1 - 30 секунди 2- 4 минути.
Лопатка за размесване		1-6	4	660 g брашно +840 g вода	1-6 - до 4 минути
Бъркалка за пяна		4-6	4	25 яйчени белтъка	4-6 - до 4 минути

ПРИГОТВЯНЕ НА СЛАДОЛЕД – С МОДЕЛ ZKR1360

ВНИМАНИЕ! Само моделът ZKR1360 има приложена чиния и аксесоари за приготвяне на сладолед.

- A. Съединение
- B. Смесител
- C. Чиния за приготвяне на сладолед

Преди употреба

Замразяване на чинията за сладолед.

Преди замразяването измийте, изчистете и изсушете чинията за приготвяне на сладолед (C).

Чинията за приготвяне на сладолед трябва във фризера да стои вертикално върху плоска повърхност. Температура в камерата за замразяване трябва да е по-ниска от -18°C , а времето трябва да превишава 16 часа (по-добре да се замразява през нощта и да се употребява през деня).

След изваждане на чинията от фризера осигурете се, че тя е напълно замразена.

Леко разтърсете чинията. Ако не се чува преливане на течността, това означава, че е замразена.

Употреба на продукта с аксесоара за сладолед

1. Замразете чинията за сладолед, както е обяснено по-горе.
2. Предварително пригответе сладолед (до 700 ml), съгласно рецептата, която искате.
3. Пригодете 3 изпъкващи пролуки по дъното на чинията за сладолед (C) и 3 пролуки в корпуса на миксера. Поставете чинията за приготвяне на сладолед (C) вертикално в миксера, както е показано на рисунка 8.
4. Сложете съединението (A) в задвижващата ролка (1) на миксера, както е показано на рисунка 9.
5. Влейте съставките в чинията (C).
6. Притиснете главата на миксера (3), за да свържете съединението (A) със смесителя (B). Рис. 10
7. Смесвайте в течение на 10-15 минути със скорост 1.
8. Сервирайте като десерт или замразете в херметичен съд за по-късно.

Внимание

При вливане на размесените съставки в замразената чиния включете устройството в течение на 30 секунди, за да ги разбъркате и да предотвратите замръзване на ръбове на чинията.

Пригответият сладолед е с консистенция на крем, но ако искате да бъде по-твърд, най-добре е да сложите чинията със сладолед във фризера за следващите 15-25 минути.

РЕШАВАНЕ НА ПРОБЛЕМИ

Проблема	Причина	Решение
Устройството внезапно спира да работи по време на употреба.	Възможно устройството работи прекалено дълго или околната температура е твърде висока, което причинява прекалено висока температура на двигателя на устройството; устройството включва програмата за защита от прегряване, автоматично изключване.	Поставете регулатора на скоростта на „0“, отключете захранването, изчакайте, докато устройството възстанови стабилната температура и чак тогава ще можете да го пуснете отново (обикновено са необходими 15 - 30 минути, температура в помещението повлиява времето на охлаждане).
След завъртане на регулатора на скоростта устройството не се включва	Щепселът може да бъде неправилно поставен в гнездото.	Проверете дали щепселът за захранването е правилно присъединен към гнездото.
	Няма захранване.	Преди да включите устройството осигурете се, има ли захранване.
	Лостът за вдигане и спускане не се връща на мястото му.	Осигурете се, че главата на устройството се намира в съответно положение.
Прекомерен шум при работа на устройството	<ol style="list-style-type: none"> 1 Устройството работи по-високо при по-високи скорости. 2 Количеството размесвани продукти е твърде голямо, което причинява претоварване на устройството. 3 Напрежението е нестабилно. 4 Прекалено дълго работно време. 	<ol style="list-style-type: none"> 1 Изберете съответната скорост на размесване в инструкцията. 2 Намалете количеството на размесваните продукти. 3 Ако напрежението е нестабилно, преди употреба изчакайте, докато напрежението се стабилизира. 4 Ако работното време е прекалено дълго, спрете устройството и преди повторната употреба изчакайте докато температурата му падне.
Скоростта на устройството намалява или скоростта е нестабилна	<ol style="list-style-type: none"> 1 Температура в помещението е ниска, което причинява втвърдяване на смазващото средство в устройството. 2 Смесваните съставки са много твърди и са прекалено много, което причинява прекомерно натоварване на устройството. 3 Напрежението рязко пада. 	<ol style="list-style-type: none"> 1 Извадете чинията за размесване и оставете устройството на празен ход за 5 минути, за да омекчите смазващото средство и възстановите стабилност на скоростта. 2 Намалете количеството на размесваните продукти и оставете устройството да работи с нормално натоварване. 3 Когато напрежението се стабилизира, включете устройството отново.
Люлеене и треперене на устройството при работа	<ol style="list-style-type: none"> 1 Няма краче в основанието. 2 Устройството не се намира върху гладка и плоска работна повърхност. 3. Проверете дали стъпалото не е покрито с брашно. 	<ol style="list-style-type: none"> 1 Сложете крачето в основанието. 2 Поставете устройството върху гладка и плоска работна повърхност. 3. Очистете стъпалото от остатъците от брашно.
След употреба на устройството тестото потъмнява	Върху тестото пада тъмна прах от главата на устройството.	Преди употреба проверете дали главата и куката за тесто са сухи и дали няма вода или замърсявания по повърхността.

ПОЧИСТВАНЕ

Почистване на корпуса	<ol style="list-style-type: none"> 1. Не потапяйте устройството във вода. Не лейте вода директно върху устройството, за да предотвратите проникване на вода в корпуса и да избегнете къси свързвания, електрически удар, теч, ръжда и други аварии. 2. Не бършете устройството с кърпа, от която стича вода. 3. За почистване на корпуса на устройството не използвайте детергенти/оцет/сол и други корозивни, силно кисели, силно алкални миешки средства, тъй като има опасност от повреда на повърхност на устройството. 4. За четкане на принадлежностите не употребявайте остри и грапави инструменти, като телени почистващи елементи. Това създава опасност от лесна повреда на повърхността на принадлежностите.
Почистване на принадлежностите	<ol style="list-style-type: none"> 1. Не мийте отливани алуминиеви части с корозивни, силно кисели или алкални миешки средства. Не ги слагайте в съдомиялна. (С изключение на части от неръждаема стомана или части с тефлоново покритие) 2. Не ги наиксвайте продължително в детергент, солена вода, оцет и други корозивни течности; почиствайте принадлежностите веднага след употреба. 3. След почистване изсушете принадлежностите, преди всичко за да запазите вътрешните части сухи.
Специално почистване	<ol style="list-style-type: none"> 1. По въртящата се задвижваща ролка ще се образува черна дияра, възникнала в резултат от висока скорост и триене по време на работа на устройството. След всяка употреба тя трябва незабавно да се изчисти и да се поддържа суха. 2. Обърнете внимание на острието и свързаните части или на принадлежностите с остри ръбове.
Поддържане	<ol style="list-style-type: none"> 1. Можете да употребите маслиново олио за смазване на повърхността на острието, ножа и чинията за размесване, за да предотвратите окисляване на повърхностите в суха и мокра среда. 2. Когато устройството не се употребява, може да се прикрие и да се постави на сухо място.

УТИЛИЗИРАНЕ НА ПРОДУКТА



Този продукт е в съответствие с европейската директива 2012/19 / ЕС относно електрическите и електронни устройства, известна като WEEE (отпадъци от електрическо и електронно оборудване), осигурява правната рамка, приложима в Европейския съюз за изхвърляне и повторна употреба на отпадъчни електронни и електрически устройства. Не изхвърляйте този продукт в кошчето, вместо това отидете до центъра за събиране на електрически и електронни отпадъци, който е най-близо до вашия дом.

Надяваме се, че ще останете доволни от този продукт.

ДЯКУЄМО ЗА ВИБІР МАРКИ ZELMER, БАЖАЄМО ВАМ КОРИСТУВАТИСЯ ПРИСТРОЄМ ІЗ ЗАДОВОЛЕННЯМ

ПОПЕРЕДЖЕННЯ

ПЕРЕД ВИКОРИСТАННЯМ ПРИСТРОЮ НЕОБХІДНО УВАЖНО ПРОЧИТАТИ ІНСТРУКЦІЮ ІЗ ЗАСТОСУВАННЯ. ЗБЕРІГАЙТЕ ЇЇ У БЕЗПЕЧНОМУ МІСЦІ ДЛЯ ВИКОРИСТАННЯ В МАЙБУТНЬОМУ.

ОПИС

1. Приводний валик
2. Вивільняюча кнопка
3. Головка міксера
4. Корпус міксера
5. Регулятор швидкості
6. Чаша
7. Гак для замішування тіста
8. Лопатка для змішування
9. Вінчик
10. Кришка чаші
11. Пластикові чаша (ZKR1355, ZKR1360)
12. Чаша для приготування морозива (ZKR1360)

ІНСТРУКЦІЇ З БЕЗПЕКИ

Якщо шнур живлення пошкоджений, то заради уникнення ризику він має бути замінений виробником, уповноваженим сервісним центром або особою, яка має відповідну кваліфікацію. Додержуйте часу роботи аксесуарів, що зазначений в окремих розділах інструкції.

Пристрій слід чистити відповідно до вказівок, наведених у розділі про очищення та обслуговування.

Попередження: Неправильне використання загрожує травмами!

Завжди від'єднуйте пристрій від живлення, якщо залишаєте його без нагляду, а також перед його монтажем, демонтажем чи очищенням.

Перш ніж міняти аксесуари або обслуговувати деталі, що рухаються під час користування, вимкніть пристрій та від'єднайте його від живлення.

Пристрій не повинен використовуватися дітьми. Пристрій та шнур живлення зберігайте поза межами доступу дітей.

Пристрій не має використовуватись особами з обмеженими фізичними, сенсорними чи розумовими можливостями, а також тими, які не мають необхідного досвіду та/або знань. Використання пристрою такими особами можливе виключно під наглядом опікуна або після отримання вказівок щодо безпечного обслуговування пристрою і лише у випадку, якщо вони розуміють пов'язані з ним ризики.

Діти не повинні гратися з пристроєм.

Пристрій призначено для використання максимум на висоті 2000 метрів над рівнем моря.

ВАЖЛИВІ ПОПЕРЕДЖЕННЯ

Пристрій призначений виключно для домашнього користування й у жодному разі не повинен використовуватися в комерційних або промислових цілях. Неправильне використання або обслуговування пристрою тягне за собою анулювання гарантії.

Перед під'єднанням пристрою до електромережі перевірте, чи відповідає напруга живлення тій, що зазначена на заводській табличці на пристрої.

У процесі використання пристрою шнур живлення не повинен бути сплутаним або обвитим навколо пристрою.

Не використовуйте пристрою, не під'єднуйте та не від'єднуйте його від мережі живлення, якщо у вас мокрі руки та/або ноги.

Не тягніть за шнур живлення, вимикаючи пристрій. Не використовуйте шнур як ручку.

У разі будь-якої аварії або пошкодження негайно від'єднайте пристрій від мережі та зв'яжіться з уповноваженим центром технічної підтримки. Заради уникнення ризику не відкривайте корпус пристрою.

Ремонт або будь-які процедури з пристроєм може виконувати лише кваліфікований персонал офіційного центру технічної підтримки торгової марки.

Компанія «B&B TRENDS SL» не несе жодної відповідальності за шкоду, яка може бути заподіяна людям, тваринам або предметам у результаті недотримання інструкцій.



ЯК КОРИСТУВАТИСЯ ПРИСТРОЄМ

- Щоб підняти головку машини (3), необхідно натиснути і притримати вивільняючу кнопку для підйому і опускання (2). Головка (3) переміститься вгору. (МАЛ. 1) (Крок 1)
- Помістіть кришку (10) на корпусі міксеру (4) (МАЛ. 2) (Крок 2)

3. Помістіть чашу для змішування в тримач (МАЛ. 3) (Крок 3) і поверніть її за годинниковою стрілкою до блокування у відповідному положенні (МАЛ. 3) (Крок 4).
 4. Встановіть необхідні аксесуари (гак для замішування тіста або лопатку для змішування, або вінчик для збивання), встановивши наконечник обраного елемента в приводний валік (МАЛ. 4) (Крок 5) і повернувши його проти годинникової стрілки до блокування у відповідному положенні (МАЛ. 5) (Крок 6).
 5. Вкладіть вибрані інгредієнти. Не кладайте занадто велику кількість продуктів у пристрій - максимальна ємність становить 1,5 кг.
 6. Натисніть і притримайте вивільняючу кнопку для підйому й опускання (2). Натисніть на головку машини (3), машина автоматично заблокує кнопку (2) (МАЛ. 6) (Крок 7). Якщо не будете притримувати вивільняючу кнопку, на головку натискати не можна (3).
 7. Підключіть вилку в правильно встановлену і захищену розетку 220-240 В 50-60 Гц.
 8. Увімкніть пристрій за допомогою регулятора швидкості (5), вибравши швидкість від 1 до 6 відповідно до типу продуктів, що переробляються.
- Гак для тіста (7): для важкого дріжджового тіста, при швидкості 1 або 2.
- Лопатка для змішування (8): для широкого діапазону інгредієнтів, таких як пісочне тісто, картопляне пюре, начинка для торта, глазур тощо. При швидкості 1-6 залежно від потреб.
- Вінчик (9): для збивання вершків, яєць (цільних, жовтків або білків) або пудингу, на високих обертах (4, 5 і 6).
9. Для пульсуючої роботи (змішування через короткі проміжки часу), встановіть перемикач у положення „PULSE” (пульс).
- Перемикач необхідно притримувати в цьому положенні протягом необхідного часового проміжку. Після відпускання, перемикач автоматично повертається в положення «0».
10. Після закінчення замішування/змішування, як тільки суміш набуде форми кулі, встановіть регулятор швидкості (5) знову в положення «0». Потім витягніть вилку з електророзетки.
 - 11 Натисніть на кнопку (2), щоб підняти головку пристрою.
 12. Ви можете відокремити суміш за допомогою лопатки і виийнати з чаші для змішування.
 13. Потім можете зняти чашу для змішування.
 14. Аксесуари очистити відповідно до інструкції, наведеної в частині «Очищення».

ВКАЗІВКИ

Вибір швидкості та використання насадок для змішування сумішей масою не більш як 1,5 кг

Аксесуари	Малюнок	Швидкість	Час min.	Максимум	Порядок експлуатації
Насадка для замішування тіста		1-2	4	1000 г борошна +538 г води	1 - 30 секунд 2 - до 4 хвилин
Лопатка для перемішування		1-6	4	660 г борошна + 840 г води	1-6 - до 4 хвилин
Збивачка		4-6	4	25 білки яєць	4-6 - до 4 хвилин

ПРИГОТУВАННЯ МОРОЗИВА - ДЛЯ МОДЕЛІ ZKR1360

УВАГА! Тільки в моделі ZKR1360 є додаткова чаша та аксесуари для приготування морозива.

- A. Перехідник
- B. Змішувач
- C. Чаша для приготування морозива

Перед використанням

Заморожування чаші для морозива.

Перед заморожуванням помийте, вичистіть і осушіть чашу для приготування морозива (C).

Чаша для приготування морозива (C) у морозильнику повинна стояти вертикально на рівній поверхні. Температура в камері морозильника повинна бути нижчою за -18°C , а час перебування повинен бути більш ніж 16 годин (найкраще заморозувати вночі та використовувати протягом дня).

Після виймання чаші з морозильника необхідно переконатися, що вона повністю заморожена. Обережно струсіть чашу. Якщо не чути звуків текучої рідини, це означає, що вона заморожена.

Застосування пристрою з аксесуарами для морозива

1. Заморозьте чашу для морозива, як зазначено вище.
2. Приготуйте морозиво заздалегідь (до 700 мл), за бажаним рецептом.
3. Поєднайте 3 пази, що виступають на дні чаші для морозива (C), з 3 вирізами на базі міксера. Помістіть чашу для приготування морозива (C) у міксері вертикально, як показано на мал. 8.
4. Встановіть перехідник (A) на приводний валик (1) міксера, як показано на мал. 9.
5. У чашу (C) влийте інгредієнти.
6. Дотисніть головку міксера (3), щоб перехідник (A) з'єднався зі змішувачем (B). Мал. 10
7. Змішувати протягом 10-15 хвилин на швидкості 1.
8. Подавати як десерт або заморозити в щільно закритій ємності на більш пізній період.

Увага

Під час вливання інгредієнтів, що змішуються, в заморожену чашу, увімкніть пристрій на 30 секунд, щоб їх перемішати і запобігти намерзанню по краях чаші.

Приготоване морозиво перебуває в кремоподібному стані, але якщо хочете, щоб воно було твердішим, найкраще чашу з морозивом поставити в морозильник на чергові 15-25 хвилин.

ВИРІШЕННЯ ПРОБЛЕМ

Проблема	Причина	Розв'язання
Пристрій раптово перестав працювати під час застосування	Можливо, пристрій працює занадто довго або температура навколишнього середовища занадто висока, що призводить до того, що температура двигуна пристрою занадто висока; пристрій вмикає програму захисту від перегріву, стається автоматичне вимкнення.	Установіть регулятор швидкості на „0”, відімкніть живлення, зачекайте, поки пристрій охолоне до кімнатної температури, тоді його можна буде повторно запустити в роботу (зазвичай на це потрібно 15-30 хвилин, температура в приміщенні впливає на час вистигання).
Після повороту регулятора швидкості пристрій не запускається в роботу	Вилка може бути неправильно вставленою в розетку.	Перевірте, чи вилка живлення ввімкнена в розетку.
	Відсутнє живлення.	Перед запуском у роботу перевірте наявність живлення
	Важіль для піднімання та опускання не повертається на місце.	Переконайтеся, що головка пристрою перебуває у правильному положенні.
Надмірний шум під час роботи пристрою	<ol style="list-style-type: none"> 1 На високих швидкостях пристрій працює з більшим шумом. 2 Кількість змішуваних продуктів є зavelикою, що призводить до перевантаження пристрою. 3 Нестабільна напруга. 4 Занадто тривалий час роботи 	<ol style="list-style-type: none"> 1 Виберіть відповідну швидкість змішування продуктів відповідно до вказівок інструкції. 2 Зменште кількість змішуваних продуктів. 3 Якщо напруга є нестабільною, перед застосуванням почекайте, доки напруга стабілізується. 4 Якщо час роботи занадто тривалий, зупиніть пристрій, зачекайте, доки його температура зменшиться, і повторно його використайте.
Швидкість пристрою падає або швидкість нестабільна	<ol style="list-style-type: none"> 1 Температура в приміщенні занадто низька, що призводить до загусання мастила в пристрої. 2 Змішувані інгредієнти занадто тверді й їх забагато, що призводить до надмірного навантаження на пристрій. 3 Різко знизилася напруга. 	<ol style="list-style-type: none"> 1 Витягніть ємність для змішування та залиште пристрій працювати на холостому ходу на 5 хвилин, щоб розм'якшити мастильний засіб та повернути стабільну швидкість. 2 Зменште кількість змішуваних продуктів і дозвольте пристрою працювати з нормальним навантаженням. 3 Коли напруга стабілізується, знову увімкніть пристрій.
Коливання та вібрація пристрою під час роботи	<ol style="list-style-type: none"> 1 Відсутність ніжки в основі корпусу. 2 Пристрій встановлено на недостатньо рівній та пласкій робочій поверхні. 3. Перевірте, чи не покрита основа борошном. 	<ol style="list-style-type: none"> 1 Встановіть ніжку в основу корпусу. 2 Помістіть пристрій на рівній та пласкій робочій поверхні. 3. Очистіть основу від залишків борошна.
Після застосування пристрою тісто темніє	На тісто падає темний пил із головки пристрою.	Перед застосуванням перевірте, чи сухі голівка й насадка для тіста, а також чи немає на поверхні води та забруднень.

ОЧИЩЕННЯ

Очищення корпусу	<ol style="list-style-type: none"> 1. Не занурюйте пристрій у воду. Не поливайте водою безпосередньо сам пристрій – так ви зможете запобігти проникненню води в корпус і уникнути короткого замикання, ураження струмом, протікань, корозії та інших аварійних ситуацій. 2. Не витирайте пристрій рушником, усуніть просоченим водою. 3. Для очищення корпусу пристрою не застосовуйте мийних засобів/оцту/ солі та інших, що викликають корозію, сильноокислотних, сильнолужних очисних засобів, оскільки це створює загрозу пошкодження поверхні пристрою. 4. Не застосовуйте гострих та жорстких інструментів, на кшталт щіток із дротяними чистильними елементами, для очищення аксесуарів. Це легко спричинить пошкодження поверхонь аксесуарів.
Очищення аксесуарів	<ol style="list-style-type: none"> 1. Не мийте литі алюмінієві деталі сильноокислотними, сильнолужними чистильними засобами, що викликають корозію. Не кладіть їх у посудомийні машини (за винятком деталей із неіржавної сталі або деталей із тефлоновим покриттям). 2. Не замочуйте аксесуарів на тривалий час у чистильних засобах, солоній воді, оцті та інших рідинах, що викликають корозію; очищайте аксесуари одразу після їхнього використання. 3. Після очищення висушіть аксесуари, щоб усі внутрішні деталі збереглися в сухому стані.
Спеціальне очищення	<ol style="list-style-type: none"> 1. На приводному валу, що обертається, утворюється чорний слід унаслідок великої швидкості та тертя під час роботи пристрою. Після кожного застосування необхідно негайно очистити приводний вал і зберігати в сухому стані. 2. Зверніть увагу на вістря та подібні до них деталі чи аксесуари з гострими кромками.
Технічне обслуговування та експлуатація	<ol style="list-style-type: none"> 1. Для змащування поверхонь вістря, ножа та ємності для змішування можна використовувати оливкову олію, щоб запобігти окисленню поверхні в сухому та вологому навколишньому середовищі. 2. Якщо пристрій не використовується, його можна накрити й поставити в сухе місце.

УТИЛІЗАЦІЯ ПРОДУКТУ



Цей продукт відповідає європейській Директиві 2012/19/EU щодо електричних і електронних пристроїв, відомих як WEEE (Відходи електричного й електронного обладнання), яка забезпечує законодавчу базу, що застосовується в Європейському Союзі щодо утилізації й повторного використання відходів електронних і електричних приладів. Не викидайте цей продукт у смітник, а зверніться до центру збору відходів електричного й електронного обладнання, найближчого до вашого дому.

Сподіваємося, ви будете задоволені цим продуктом.

KARTA GWARANCYJNA

**Eurogama sp. z o.o. z siedzibą w Warszawie przy ul.
Aleje Jerozolimskie 200/225, 02-486 Warszawa**

NAZWA URZĄDZENIA:

TYP, MODEL:

DATA ZAKUPU:

1. Eurogama sp. z o.o. z siedzibą w Warszawie (KRS: 0000735164), wyłączny dystrybutor marki Zelmer w Polsce, udziela dobrowolnej gwarancji na stanowiące Państwa własność Urządzenie objęte niniejszą gwarancją (dalej jako: „Urządzenie”).
2. Zasady i warunki gwarancji opisane zostały w punkcie „Ogólne warunki gwarancji”.
3. Dystrybutor udziela również dodatkowej gwarancji na silnik urządzenia. Dodatkowa gwarancja przysługuje wyłącznie konsumentom.
4. Zasady i warunki dodatkowej gwarancji na silnik urządzenia zostały opisane w punkcie „Warunki dodatkowej gwarancji”.

OGÓLNE WARUNKI GWARANCJI

Podstawowe informacje

1. Niniejsza gwarancja udzielana jest przez dystrybutora, Eurogama sp. z o.o. z siedzibą w Warszawie przy ul. Aleje Jerozolimskie 200/225, 02-486 Warszawa, wpisaną do rejestru przedsiębiorców Krajowego Rejestru Sądowego prowadzonego przez Sąd Rejonowy dla Miasta Stołecznego Warszawy w Warszawie, XIV Wydział Gospodarczy Krajowego Rejestru Sądowego pod numerem 0000735164, NIP 5223128159, kapitał zakładowy 105 000,00 zł, zwaną w dalszej części Gwarantem.
2. Gwarancja obejmuje wady fizyczne Urządzenia wynikające z niewłaściwego wykonania Urządzenia bądź jego części, które czynią je nieprzydatnym do użytkowania zgodnie z przeznaczeniem.
3. Odpowiedzialność z tytułu gwarancji obejmuje tylko wady powstałe z przyczyn tkwiących w Urządzeniu istniejących w chwili wydania Urządzenia użytkownikowi końcowemu w pierwszej sprzedaży detalicznej.
4. Gwarancja jest ważna przez 24 miesiące w przypadku pierwszej sprzedaży detalicznej do celu użytku domowego niezwiązanego z prowadzoną działalnością zawodową i gospodarczą (konsument) oraz 12 miesięcy w przypadku pierwszej sprzedaży detalicznej związanej z prowadzoną działalnością zawodową i gospodarczą (przedsiębiorca) od daty wydania Urządzenia użytkownikowi końcowemu.
5. Gwarancja obowiązuje na terytorium Rzeczypospolitej Polskiej dla produktów zakupionych na terytorium Rzeczypospolitej Polskiej.
6. Gwarancją nie są objęte:
 - 1) uszkodzenia mechaniczne, np. odbarwienia lub ścieranie się zewnętrznej powłoki Urządzenia,
 - 2) uszkodzenia powstałe w wyniku nieprawidłowej konserwacji Urządzenia (chemicznej lub termicznej),

- 3) uszkodzenia powstałe w wyniku ingerencji wody lub innej cieczy,
- 4) uszkodzenia powstałe w wyniku używania Urządzenia niezgodnie z instrukcją do niego dołączoną,
- 5) uszkodzenia powstałe w wyniku podejmowania prób naprawy Urządzenia przez nieautoryzowany serwis,
- 6) uszkodzenia powstałe w wyniku modyfikacji lub niepoprawnej instalacji oprogramowania,
- 7) uszkodzenia części podlegających normalnemu zużyciu, takich jak szczotki, worki, filtry, rury giętkie,
- 8) uszkodzenia powstałe w wyniku wylądowań atmosferycznych, przepięć, innych zakłóceń w sieciach elektrycznych,
- 9) uszkodzenia spowodowane zaistnieniem siły wyższej (tj. np. pożarem, trzęsieniem ziemi, działaniami wojennymi lub innymi nieprzewidzianymi zdarzeniami zewnętrznymi).

7. W przypadku braku zgodności Urządzenia z umową uprawnionemu przysługują środki ochrony prawnej ze strony i na koszt Gwaranta, a udzielona gwarancja nie ma wpływu na możliwość skorzystania z tych środków ani ich zakres. W szczególności niniejsza gwarancja nie wyłącza, nie ogranicza ani nie zawiesza uprawnień z tytułu niezgodności rzeczy sprzedanej z umową. Wykonywanie uprawnień z tytułu gwarancji nie wpływa na odpowiedzialność sprzedawcy z tytułu niezgodności rzeczy sprzedanej z umową. W razie wykonywania uprawnień z gwarancji bieg terminu do wykonania uprawnień z tytułu niezgodności rzeczy sprzedanej z umową ulega zawieszeniu z dniem zawiadomienia sprzedawcy o wadzie. Termin ten biegnie dalej od dnia odmowy przez Gwaranta wykonania obowiązków wynikających z gwarancji albo bezskutecznego upływu czasu na ich wykonanie.

Procedura gwarancyjna

8. Dokumentem uprawniającym do skorzystania z gwarancji jest dowód zakupu (np. paragon z kasy fiskalnej, faktura).

9. Zgłaszając usterkę należy skontaktować się z Gwarantem poprzez Autoryzowany Serwis Zelmer pod numerem telefonu 22 824 44 93 lub za pośrednictwem adresu e-mail: serwis@zelmer.pl lub dostarczyć Urządzenie do miejsca zakupu (punktu sprzedaży detalicznej). W przypadku dostarczenia Urządzenia do miejsca zakupu zgłoszenia do Autoryzowanego Serwisu Zelmer dokonuje sprzedawca detaliczny w imieniu uprawnionego.

10. Wysyłka Urządzenia do Autoryzowanego Serwisu Zelmer odbywa się za pośrednictwem wskazanego przez Gwaranta podmiotu świadczącego usługi kurierskie na koszt Gwaranta, po wcześniejszym dokonaniu zgłoszenia zgodnie z punktem 9 Ogólnych Warunków Gwarancji i uzyskaniu numeru zgłoszenia serwisowego (RMA).

11. Uprawniony obowiązany jest udostępnić Urządzenie do odbioru przez Autoryzowanego Serwisu Zelmer za pośrednictwem wskazanego przez Gwaranta podmiotu świadczącego usługi kurierskie. W przeciwnym razie koszty dostarczenia Urządzenia oraz odpowiedzialność za szkody powstałe w transporcie ponosi uprawniony.

12. Dostarczone Urządzenie powinno być kompletne. Do Urządzenia powinny być dołączone opis wady, kopia dowodu zakupu, adres zwrotny uprawnionego oraz telefon kontaktowy.

13. Urządzenie powinno zostać przygotowane do transportu zgodnie z wymogami określonymi przez wskazanego przez Gwaranta podmiotu świadczącego usługi kurierskie. W przypadku braku zabezpieczenia Urządzenia do transportu zgodnie z przedmiotowymi wymogami, Gwarant nie odpowiada za uszkodzenia w transporcie.

14. W przypadku uszkodzenia Urządzenia w transporcie zalecane jest spisanie protokołu szkody z przedstawicielem wskazanego przez Gwaranta podmiotu świadczącego usługi kurierskie.

15. Dostarczone Urządzenie powinno spełniać ogólnie przyjęte normy czystości, w szczególności zostać dostarczone w stanie wolnym od zabrudzeń i zanieczyszczeń zewnętrznych. W przeciwnym razie Gwarant ma prawo do odmowy naprawy Urządzenia i zwrotu Urządzenia na koszt uprawnionego.
16. Po dostarczeniu Urządzenia do Autoryzowanego Serwisu Zelmer wady ujawnione w okresie gwarancji zostaną usunięte przez Gwaranta.
17. Gwarant obowiązany jest udzielić odpowiedzi na informację o usterce w terminie 14 dni od dnia jej zgłoszenia do Autoryzowanego Serwisu Zelmer.
18. Wady Urządzenia ujawnione w okresie gwarancji zostaną usunięte w możliwie najkrótszym terminie, od 14 do 21 dni roboczych od daty dostarczenia Urządzenia do Autoryzowanego Serwisu Zelmer.
19. W razie braku możliwości usunięcia wady stwierdzonej przez Autoryzowany Serwis Zelmer, uprawnionemu przysługuje prawo do nieodpłatnej wymiany Urządzenia na nowe. Wymiany dokonuje Autoryzowany Serwis Zelmer.
20. W razie braku możliwości wymiany Urządzenia na nowe, uprawnionemu przysługuje zwrot środków na zakup Urządzenia. W celu uzyskania dodatkowych informacji dotyczących dokumentów korygujących należy skontaktować się z Działem Księgowym Gwaranta pod numerem telefonu 22 824 44 93 lub za pośrednictwem adresu e-mail: dzialfinansowy@zelmer.pl.
21. Po upływie okresu gwarancji Autoryzowany Serwis Zelmer może dokonać odpłatnej naprawy gwarancyjnej. Koszt naprawy jest ustalany indywidualnie w zależności od możliwości i skomplikowania naprawy. W celu sprawdzenia możliwości oraz kosztów naprawy prosimy o kontakt telefoniczny z Autoryzowanym Serwisem Zelmer pod numerem telefonu 22 824 44 93 lub za pośrednictwem adresu e-mail: serwis@zelmer.pl.
22. Autoryzowany Serwis Zelmer prowadzi sprzedaż akcesoriów oraz części zamiennych w zależności od ich dostępności. W przypadku potrzeby zakupu prosimy o kontakt telefoniczny z Autoryzowanym Serwisem Zelmer pod numerem telefonu 22 824 44 93 lub za pośrednictwem adresu e-mail: serwis@zelmer.pl w celu sprawdzenia dostępności produktów oraz ich kosztu.
23. W przypadku dodatkowych pytań dotyczących napraw prosimy o kontakt telefoniczny z Autoryzowanym Serwisem Zelmer pod numerem telefonu 22 824 44 93 lub za pośrednictwem adresu e-mail: serwis@zelmer.pl.



EUROGAMA
Kierownik Serwisu
Tomasz Nowicki

SERIE: ZLM _____

PRODUCĂTOR: ZELMER
Produs _____

Ștampilă importator
Model _____

Serie aparat _____

Vănzător _____

Semnătura și ștampila vânzătorului
Factura nr _____

Data _____

Am primit produsul în perfectă stare, însoțit de instrucțiuni de utilizare. Semnătură client: _____
 Drepturile consumatorului sunt conforme cu prevederile OUG140/2021 și OG21/1992 cu completările și modificările ulterioare, republicate, precum și cu modificările introduse de OUG174/2008. **ATENȚIE!** Consumatorul are dreptul la măsuri corective din partea vânzătorului, fără costuri, în caz de neconformitate a bunurilor, iar aceste măsuri corective nu sunt afectate de prezenta garanție comercială. Termenul de garanție este de **2 ani** de la data achiziției pentru **persoane fizice** și **1 an** pentru **persoane juridice**. Durata medie de utilizare este de 3-5 ani, cu condiția respectării instrucțiunilor de folosire. Cumpărătorul are obligația utilizării produsului conform instrucțiunilor de utilizare și de asemenea are obligația de a păstra certificatul de garanție împreună cu documentul de plată. În cazul lipsei conformității, consumatorul are dreptul de a solicita vânzătorului, ca măsura reparatorie, repararea produsului sau înlocuirea acestuia, în fiecare caz fără plată, exceptând situația în care solicitarea este imposibilă sau disproporționată, luând în considerare toate circumstanțele, inclusiv următoarele: a) valoarea bunurilor în cazul în care nu ar fi existat neconformitatea; b) gravitatea neconformității sau c) dacă măsura corectivă alternativă ar putea fi executată fără vreun inconvenient semnificativ pentru consumator.

Operațiunile de service efectuate în perioada de garanție vor fi menționate pe documente separate. Aceste documente devin partea integrantă din Certificatul de Garanție. Produsele neridicate de la unitatea de service în termen de 60 de zile de la finalizarea operațiunilor vor fi declarate abandonate și predate centrelor de colectare. Prin semnarea prezentului certificat de garanție, cumpărătorul își asumă obligația de a lua la cunoștință condițiile de garanție înscrise în prezenta. Consumatorii beneficiază de înlocuirea bunurilor în cazul în care neconformitatea acestora este constatată la scurt timp după livrare, fără a depăși 30 de zile calendaristice.

Perioada de garanție se prelungește cu durata de timp cât aparatul s-a aflat în service.

NR	DATA SESIZĂRII	DATA TERMINĂRII REPARATIEI	PRELUNGIREA GARANȚIEI	UNITATE SERVICE	SEMNĂTURA DEPANATOR	SEMNĂTURA CUMPĂRĂTOR

Ce nu acoperă garanția

Deteriorările deliberare sau din neglijență, datorate nerespectării instrucțiunilor de utilizare sau instalare, conectarea produsului la un voltaj necorespunzător, deteriorările cauzate de reacții chimice sau electro-chimice, rugină, coroziune, inclusiv cele produse de nivelul de duritate al apei sau condiții necorespunzătoare de mediu. Consumabilele, inclusiv baterii și lămpi. Componentele non-funcționale și decorative care nu afectează în mod obișnuit modul de folosire al produsului, inclusiv zgârieturi și diferențe de culoare. Deteriorările accidentale cauzate de obiecte sau substanțe străine. Deteriorarea următoarelor componente: sticlă ceramică, accesorii, țevile pentru alimentare și scurgere, lămpi, ecrane, butoane, învelșuri, cu excepția cazurilor în care aceste deteriorări se dovedesc a fi cauzate de defecte de fabricație. Folosirea produsului în alt scop decât cel casnic, de exemplu, în scopuri profesionale. Consumatorul are obligația de a prezenta certificatul de garanție și factura (bonul de cumpărare) la întocmirea reclamației plătite la defectarea produsului. Pe parcursul termenului de garanție, unitatea de service va repara sau înlocui produsul, după caz.

Repararea sau înlocuirea produselor se va efectua conform prevederilor legale în cadrul unei perioade de timp de 15 zile.

Procedura de urmat pentru a obține aplicarea garanției comerciale

Pentru a putea beneficia de prezenta garanție comercială, consumatorul se poate prezenta fizic în magazinul de unde a fost achiziționat produsul sau poate contacta direct (telefonic sau prin e-mail) call center-ul Premium Appliances srl, datele de contact regăsindu-se pe ultima pagină a prezentului certificat de garanție. **Reparațiile necorespunzătoare efectuate asupra aparatului pot afecta securitatea acestuia și pot produce defecțiuni iremediabile. Pentru a evita aceste situații vă recomandăm efectuarea oricăror reparații/verificări în exclusivitate la centrele autorizate.**

DISTRIBUITOR: ZELMER ROMANIA
PARTENER SERVICE: S.C. PREMIUM APPLIANCES S.R.L.

Strada Ecaterina Varga nr.2 - Aiud, Județul Alba.

Email: emil.voican@premium-electrocasnice.ro / office@okapigroup.ro

Telefon: 0769 224 338 / 0264 434 242

Назва і вид виробу

Серія

Дата продажу

підпис продавця

Печатка пункту продажу

Назва і вид виробу

Серія

Дата продажу

підпис продавця

Печатка пункту продажу

Назва і вид виробу

Серія

Дата продажу

підпис продавця

Печатка пункту продажу

ГАРАНТІЙНА КАРТА

УМОВИ ГАРАНТІЇ

1. Гарантійний термін на продукцію Zelmer становить: 24 місяці з дати продажу, зазначеної в гарантійному талоні. Дефекти та несправності, виявлені в період гарантійного обслуговування, будуть усунені безоплатно.
2. Дефекти, що виникли з вини виробника, виявлені протягом гарантійного терміну, можуть бути усунені тільки авторизованим сервісним центром протягом 14 днів.
3. Після отримання товару та перевірки дієвості заявки в Авторизованому сервісному центрі, продукт підлягає ремонту або при неможливості проведення ремонту - обміну на аналогічний.
4. Якщо необхідно замінити товар на новий, кінцевий покупець отримує аналогічний від Продавця або дистриб'ютора, а якщо неможливо замінити обладнання, відшкодування від Продавця.
5. Механічні пошкодження товару розглядаються пошкодження, які виникли з вини користувача і не підлягають гарантійному ремонту. Потрапляння рідини, сторонніх предметів, комах, інші порушення умов експлуатації, які потягли за собою вихід з ладу товару, також не покриваються гарантійними зобов'язаннями. Проведення ремонтних робіт не авторизованим сервісним центром анулює дію гарантійних зобов'язань.
6. Умовою прийняття обладнання на гарантійне обслуговування є:
 - документ, що підтверджує дату покупки (каштанція / рахунок-фактура / чек);
 - наявність коректно заповненого гарантійного талона (всі поля).

Продавець зобов'язаний заповнити Гарантійну карту. Не заповнена Гарантійна карта, а також відсутність документа, що підтверджує факт і дату покупки, є підставою для відмови в наданні гарантійного обслуговування.

7. Дефекти, що виникли з вини виробника, виявлені протягом гарантійного терміну, можуть бути усунені тільки Авторизованим сервісним центром протягом 14 днів.

Кількість безкоштовних гарантійних ремонтів виробу (на період гарантійного терміну), доступних на 1 одиницю товару - 3.

8. Після закінчення гарантійного терміну Авторизований сервісний центр може провадити платний ремонт. Вартість ремонту визначається індивідуально, залежно від можливості і складності ремонту. Щоб дізнатися, про можливість проведення та вартість ремонту звертайтеся в Авторизований сервісний центр за телефоном **(067)583-30-30** або по електронній пошті: **service@zelmer.com.ua**

9. Звертаємо Вашу увагу, що Авторизований сервісний центр Zelmer виконує гарантійний ремонт тільки тих моделей продукції, які продані на території України з червня 2020 року. Наявність запчастин і комплектуючих в сервісі можлива тільки лише для моделей вироблених і придбаних починаючи з даного періоду. З повними умовами гарантійного обслуговування можна ознайомитися на сайті **zelmer.com.ua**.

Правила приймання техніки в ремонт

У випадку, коли прилад вийшов з ладу, необхідно відремонтувати його до найближчого авторизованого сервісного центру Zelmer (навіть якщо період дії гарантійного строку вже закінчився). Для прийому техніки для проведення ремонтних робіт необхідно правильно підготувати.

1. Прикласти до товару документ, що підтверджує дату придбання. Це може бути рахунок-фактура, чек.
2. Перевірити наявність коректно заповненого гарантійного талона (всі поля – дата покупки, назва моделі, серійний номер товару).
3. Приклад має бути чистим. Необхідно видалити всі забруднення (пил, бруд) та/або залишки їжі, якщо техніка призначена для роботи з продуктами.
4. Додайте короткий опис несправності/дефекту.
5. Виріб повинен бути ретельно упакований у заводську або іншу упаковку, яка повинна забезпечити збереження та цілісність товару у процесі доставки у сервіс.

Доставка побутової техніки Zelmer до сервісних центрів здійснюється транспортними компаніями Нова Пошта або Міст Експрес. **Шановні споживачі, звертаємо Вашу увагу, що згідно пункту 5 статті 8 "Закону України про захист прав споживачів", доставка великогабаритних товарів і товарів вагою понад п'ять кілограмів (в період гарантійного обслуговування) до Сервісного центру, для здійснення гарантійного ремонту та їх повернення споживачеві здійснюється за рахунок продавця, виробника (підприємства, що задовольняє вимоги споживача, встановлені частиною першою цієї статті). Товари, за вагою або габаритами менше п'яти кілограмів доставляються до Сервісного центру та повертаються за рахунок споживача. Проведення ремонтних робіт у гарантійний період – безкоштовно.**



ТОВ «К-ГРУП» Офіційний представник компанії ZELMER в Україні.

Виробник: Бі енд Бі Трейдс Ес. Ел., Каталонія, Еуропа Sp. z o.o. 24 Пт. Ай, Са Н'Олер, 08130, С'ра. Пеллуа де Морда (Барселона), Іспанія; Сарогама Сп. з о.о., Алекс Срозілмський 200/225, 02-486, Варшава, Польща.

Пропозиції скерти надсилати:
office@zelmer.com.ua
Офіційний сайт:
www.zelmer.com.ua

Анонція Сервісного центру про здійснений ремонт

Дата повідомлення № замовлення	Дата виконання	Обсяг ремонту	Підпис та печатка Сервісного центру

УВАГА! Під час ремонту дозволяється відвізання лише одного талона гарантійної карти.

Заповнюється продавцем разом зі розділами гарантійних карток

УВАГА! Розбірливо заповніть куляковою ручкою!
Печатка місця продажу
Дата продажу – підпис продавця

Талон становить додаток до рахунку

№

Підпис та печатка Сервісного центру

Дата

Талон становить додаток до рахунку

№

Підпис та печатка Сервісного центру

Дата

Талон становить додаток до рахунку

№

Підпис та печатка Сервісного центру

Дата

EN / WARRANTY REPORT

B&B TRENDS, S.L. guarantees compliance of this product for the use for which it is intended for a period of two years. In the case of breakdown during the term of this warranty, users are entitled to repair or else the replacement of the product at no charge if the former is unavailable, unless one of these options proves impossible to fulfill or is disproportionate. In this case, you can then opt for a reduction in price or cancellation of the sale, which must be dealt with directly with the sales vendor. This also covers replacement of spare parts provided that the product has been used according to the recommendations specified in this manual for both cases, and has not been tampered with by any third party that is not authorised by B&B TRENDS, S.L. The warranty will not cover any parts subject to wear and tear. This warranty does not affect your rights as a consumer in accordance with the provisions in Directive 1999/44/EC for member states of the European Union.

USE OF WARRANTY

Customers must contact a B&B TRENDS, S.L. authorised Technical Service for repair of the product. Since any tampering of the same by anyone not authorised by B&B TRENDS, S.L., or the careless or improper use of the same shall render this warranty null and void. The warranty must be fully completed and delivered along with the receipt or delivery docket for the effective exercise of rights under this warranty.

This warranty should be retained by the user as well as the invoice, receipt or the delivery docket to facilitate the exercise of these rights. For technical service and after-sales care outside the Polish territory, please submit your query to the point of sale where you purchased the item or check for further aftersales information at www.zelmer.com

DE / GARANTIE-ERKLÄRUNG

B&B TRENDS, S.L. garantiert die Konformität dieses Produkts für den Verwendungszweck, für den es bestimmt ist, für einen Zeitraum von zwei Jahren. Im Falle eines Ausfalls während der Laufzeit dieser Garantie sind die Benutzer dazu berechtigt, das Produkt kostenlos zu reparieren oder zu ersetzen, wenn die erste Option nicht möglich ist, es sei denn, eine dieser Optionen erweist sich als nicht erfüllbar oder ist unverhältnismäßig. In diesem Fall können Sie eine Preissenkung oder Stornierung des Verkaufs wählen, was direkt mit dem Verkäufer zu klären ist. Dies gilt auch für den Austausch von Ersatzteilen, sofern das Produkt im Falle beider Optionen gemäß den in dieser Anleitung enthaltenen Empfehlungen verwendet und nicht von einem Dritten manipuliert wurde, der nicht der B&B TRENDS, S.L. zugelassen ist. Die Garantie deckt keine Verschleißteile ab. Diese Garantie betrifft nicht Ihre Rechte als Verbraucher gemäß den Bestimmungen der Richtlinie 1999/44/EG für die Mitgliedstaaten der Europäischen Union.

INANSPRUCHNAHME DER GARANTIE

Kunden müssen sich bezüglich der Reparatur des Produkts an einen von B&B TRENDS, S.L. zugelassenen technischen Kundendienst wenden.

Jede Manipulation durch Dritte, die nicht von B&B TRENDS, S.L. zugelassen ist, oder die unvorsichtige oder unsachgemäße Verwendung des Produkts führt zum Erlöschen dieser Garantie. Die Garantie muss vollständig ausgefüllt und zusammen mit dem Kaufbeleg oder Lieferschein zurückgesendet werden, um die im Rahmen dieser Garantie geltenden Rechte ausüben zu können.

Diese Garantie sollte vom Benutzer zusammen mit der Rechnung, dem Kaufbeleg oder dem Lieferschein aufbewahrt werden, um die Ausübung dieser Rechte zu erleichtern. Bei einem technischen Service und Kundendienst außerhalb des polnischen Hoheitsgebiets richten Sie Ihre Anfrage bitte an die Verkaufsstelle, bei der Sie das Produkt erworben haben, oder informieren Sie sich unter www.zelmer.com über weitere Kundendienstinformationen.

CZ / ZÁRUČNÍ ZPRÁVA

Společnost B&B TRENDS, S.L. poskytuje na tento produkt dvouletou záruční lhůtu v případě jeho použití v souladu s určením. Dojde-li během záruční lhůty k poruše, jsou uživatelé oprávněni nechat si produkt bezplatně opravit, případně vyměnit, není-li oprava možná, s výjimkou případů, kdy některou z těchto možností nelze provést nebo kdy je její provedení nepřiměřené. V takovém případě se můžete rozhodnout pro slevu z kupní ceny nebo zrušení prodeje, které musí být řešeno přímo s prodejcem. To zahrnuje i výměnu náhradních dílů za předpokladu, že byl produkt používán v souladu s doporučeními uvedenými v této příručce a že s ním nemanipulovala žádná třetí strana, která není autorizována společností B&B TRENDS, S.L. Záruka se nevztahuje na žádné součásti podléhající opotřebením. Tato záruka nemá vliv na vaše spotřebitelská práva v souladu s ustanoveními směrnice 1999/44/ES platné pro členské státy Evropské unie.

POUŽITÍ ZÁRUKY

Pro opravu produktu musejí zákazníci kontaktovat technický servis autorizovaný společností B&B TRENDS, S.L.

Pokud s produktem manipulovala osoba bez autorizace společnosti B&B TRENDS, S.L. nebo byl produkt používán neopatrně či nesprávně, ztrácí tato záruka platnost. Pro účinné uplatnění vašich práv plynoucích z této záruky je třeba záruku kompletně vyplnit a přiložit k ní účtenku nebo dodací list.

Pro snazší uplatnění těchto práv doporučujeme, aby si uživatel ponechal tuto záruku a spolu s ní i fakturu, účtenku nebo dodací list. Pro technickou podporu a poprodejní péči mimo území Polska zašlete dotaz na prodejní místo, kde jste si výrobek zakoupili, nebo si projděte další informace o poprodejních službách na adrese www.zelmer.com

SK / ZÁRUKA

Spoločnosť B&B TRENDS, S.L. ručí, že tento výrobok spĺňa po dobu dvoch rokov požiadavky týkajúce sa použitia, na ktoré je určený. V prípade poruchy počas doby platnosti tejto záruky majú používatelia právo na bezplatnú opravu prípadne výmenu produktu, ak oprava nie je k dispozícii, okrem prípadu, že sa jedna z týchto možností nedá splniť alebo je neprimeraná. V tomto prípade si môžete zvoliť zníženie ceny alebo zrušenie predaja, čo je potrebné riešiť priamo s predajcom. Vztahuje sa to aj na výmenu náhradných dielov za predpokladu, že sa výrobok používal v súlade s odporúčaniami uvedenými v tejto príručke pre obidva prípady a že doň nezasahovala žiadna tretia strana, ktorá nemá povolenie od spoločnosti B&B TRENDS, S.L. Záruka sa nevztahuje na diely podliehajúce opotrebeniu. Táto záruka nemá vplyv na vaše práva spotrebiteľa v zmysle ustanovení smernice 1999/44/ES, ktorá platí pre členské štáty Európskej únie.

UPLATNENIE ZÁRUKY

V prípade žiadosti o opravu výrobku musia zákazníci kontaktovať autorizovaný technický servis spoločnosti B&B TRENDS, S.L.

Všetky neoprávněné zásahy osobami, které nemají povolenie zo strany spoločnosti B&B TRENDS, S.L. , prípadne neopatrné alebo nesprávne použitie výrobku rušia platnosť tejto záruky. Na účinné uplatnenie práv vyplývajúcich z tejto záruky musí byť záruka úplne vyplnená a doručená s príjmovým dokladom alebo dokladom o dodaní.

Používateľ by si mal túto záruku ako aj faktúru, príjmový doklad alebo dodací list ponechať, aby sa uplatnenie týchto práv uľahčilo. V prípade technického servisu a popredajnej starostlivosti mimo poľského územia pošlite svoju žiadosť predajcovi, u ktorého ste si výrobok kúpili, alebo si pozrite ďalšie informácie o popredajných službách na adrese www.zelmer.com

HU / GARANCIA

Az B&B TRENDS, S.L. két évre garانتálja a termék rendeltetésszerű használatát. Ha a termék a garancia időtartama alatt meghibásodik, a terméket díjmentesen megjavítjuk, vagy ha a javítás nem lehetséges, díjmentesen kicseréljük azt, kivéve, ha e lehetőségek valamelyike nem lehetséges vagy aránytalan költséggel járna. Ebben az esetben a felhasználó kérheti a termék árának leszállítását, vagy elállhat a vásárlástól. Ezekben az esetekben közvetlenül az értékesítést végző kereskedőhöz kell fordulni. A garancia a pótalkatrészeket is fedezi, amennyiben a terméket a jelen kézikönyvben leírtak betartásával használták, és az B&B TRENDS, S.L. vállalaton kívül más nem végzett rajta semmilyen műveletet. A garancia a normál elhasználódás és kopás által érintett alkatrészekre nem vonatkozik. Ha Ön az Európai Unió valamelyik tagállamának a polgára, ez a garancia nem korlátozza az Ön 1999/44/EK irányelv előírásnak megfelelő fogyasztói jogait.

A GARANCIA ÉRVÉNYESÍTÉSE

Ha a terméket javítani kell, vegye fel a kapcsolatot az B&B TRENDS, S.L. hivatalos szervizével. A termék a B&B TRENDS, S.L. által felhatalmazottaktól eltérő felek általi illetéktelen módosítása/javítása, valamint a termék gondatlan vagy nem rendeltetésszerű használata esetén a garancia érvényét veszti. A felhasználó abban az esetben élhet a garanciális jogaival, ha a garancialevelet hiánytalanul kitöltötték, és a nyugtával vagy a szállítási dokumentumokkal együtt átadták. A garanciális jogok gyakorlásához a felhasználó köteles bemutatni a garancialevelet és a számlát, nyugtát vagy szállítási dokumentumot. Lengyelországon kívül a műszaki szerviz és a vevőszolgálati szolgáltatások igénybevétele érdekében forduljon ahhoz az üzlethez, ahol a terméket vásárolta, vagy olvassa el a vevőszolgálati információkat a www.zelmer.com oldalon

RO / RAPORT DE GARANȚIE

B&B TRENDS, S.L. garantează conformitatea acestui produs cu scopul pentru care a fost conceput, pentru o perioadă de doi ani. În cazul defectării pe perioada acestei garanții, utilizatorii au dreptul să repare sau să înlocuiască produsul gratuit, dacă prima variantă nu este disponibilă, cu excepția cazului în care una dintre aceste opțiuni se dovedește a fi imposibil de îndeplinit sau nu este proporționată. În acest caz, puteți opta pentru o reducere de preț sau anularea vânzării, care trebuie tratată direct cu furnizorul de vânzări. Această garanție acoperă și înlocuirea pieselor de schimb, cu condiția ca produsul să fi fost folosit conform recomandărilor specificate în acest manual, pentru ambele cazuri, și să nu fi fost modificat de o terță parte care nu este autorizată de B&B TRENDS, S.L. Garanția nu va acoperi nici o piesă supusă uzurii. Această garanție nu afectează drepturile dvs. în calitate de consumator, în conformitate cu prevederile Directivei 1999/44/CE pentru statele membre ale Uniunii Europene.

UTILIZAREA GARANȚIEI

Clienții trebuie să contacteze un serviciu tehnic autorizat de B&B TRENDS, S.L. în vederea reparării produsului.

Astfel orice modificare a produsului efectuată de orice persoană neautorizată de B&B TRENDS, S.L. anulează utilizarea neglijentă sau necorespunzătoare a acestuia va anula această garanție. Garanția trebuie să fie completată integral și livrată împreună cu borderoul de primire sau expediere, în vederea exercitării efective a drepturilor în baza acestei garanții.

Această garanție trebuie păstrată de către utilizator alături de factură, borderoul de primire sau expediere, pentru a facilita exercitarea acestor drepturi. Pentru serviciul tehnic și serviciul de post-vânzare în afara teritoriului Poloniei, trimiteți întrebările dvs. la punctul de vânzare de la care ați achiziționat articolul sau consultați informații de post-vânzare suplimentare la www.zelmer.com

RU / ГАРАНТИЙНОЕ ОБСЛУЖИВАНИЕ

Компания B&B TRENDS, S.L. предоставляет гарантию на данное изделие сроком 2 года с момента приобретения нового изделия потребителем, если изделие будет применяться по назначению. В случае поломки во время гарантийного срока пользователи имеют право на бесплатный ремонт или замену изделия, если ремонт будет невозможен. Эта гарантия также включает замену запчастей, если изделие эксплуатировалось согласно рекомендациям, указанным в этом руководстве, и не было отремонтировано сторонними специалистами, не уполномоченными компанией B&B TRENDS, S.L. . Гарантия не распространяется на запчасти, подверженные эксплуатационному износу. Эта гарантия не влияет на права потребителя согласно условиям Директивы 1999/44/ЕС для стран — членов Европейского союза.

ПРИМЕНЕНИЕ ГАРАНТИИ

Клиенты обязаны связаться с сервисным центром, уполномоченным компанией B&B TRENDS, S.L. на проведение ремонта изделий.

Любые манипуляции с изделием специалистами, не уполномоченными компанией B&B TRENDS, S.L. , небрежное или нецелевое использование изделия приведут к аннулированию гарантии.

Гарантийное обслуживание предоставляется при условии предоставления потребителем документа о покупке — кассового чека.

Пользователь обязан хранить кассовый чек, чтобы облегчить процесс выполнения гарантийных работ. Для получения технического обслуживания и послепродажного обслуживания за пределами

Польши следует передать запрос в точку продажи, где была выполнена покупка товара, или уточнить информацию по послепродажному обслуживанию на сайте www.zelmer.com

Срок службы изделия 2 года с даты продажи в условиях эксплуатации и хранения при температуре от 0°C до 40°C.

BG / ГАРАНЦИОНЕН ОТЧЕТ

B&B TRENDS, S.L. гарантира, че този продукт съответства на употребата, за която е предназначен, за срок от две години. В случай на отказ през гаранционния срок потребителите имат право да ремонтират продукта или евентуално да го заменят безплатно, ако не може да се ремонтира, освен ако един от тези варианти се окаже невъзможен за изпълнение или е непропорционален. В такъв случай можете да изберете намаляване на цената или отмяна на продажбата, което се уговаря директно с продавача. Гаранцията покрива и смяната на резервните части, но при условие че продуктът е използван съобразно препоръките, посочени в това ръководство за двата случая, както и ако не е предприет опит за намеса от трето лице, което не е упълномощено за тази цел от B&B TRENDS, S.L. . Гаранцията не покрива никакви амортизирани части. Тази гаранция не засяга Вашите права като потребител в съответствие с разпоредбата в Директива 1999/44/ЕО за държавите членки на Европейския съюз.

ИЗПОЛЗВАНЕ НА ГАРАНЦИЯТА

Клиентите трябва да се свържат с оторизиран технически сервис на B&B TRENDS, S.L. за ремонт на продукта.

Всяка намеса в продукта от неупълномощено от B&B TRENDS, S.L. лице или небрежна или неправилна употреба на същото лице анулира настоящата гаранция. Гаранцията трябва да се попълни изцяло и да се връчи заедно с касовата бележка или приемно-предавателния протокол, за да може действително да се упражняват правата по тази гаранция.

Гаранцията следва да остане у потребителя заедно с фактурата, касовата бележка или приемно-предавателния протокол с цел улесняване упражняването на тези права. За техническо обслужване и следпродажбен сервис извън полска територия заявката се подава в търговския обект, където е закупена стоката, или може да проверите за допълнителна следпродажбена информация на www.zelmer.com

UA / ГАРАНТІЙНЕ ОБСЛУГОВУВАННЯ

Компанія B&B TRENDS, S.L. гарантує, що цей виріб прослужить протягом двох років, якщо використовуватиметься за призначенням. Гарантія на даний виріб становить 2 роки з моменту придбання нового виробу споживачем. У разі поломки під час гарантійного терміну користувачі мають право на безкоштовний ремонт або заміну виробу, якщо ремонт буде неможливий, за винятком випадків, коли один з цих варіантів буде неможливо виконати або він буде несумірним. У цьому випадку покупець має право вибрати зниження ціни або скасування покупки, що слід обговорювати безпосередньо з продавцем. Ця гарантія також включає заміну запчастин, якщо в обох випадках виріб експлуатувався відповідно до рекомендацій, зазначених у цьому керівництві, і його не було відремонтовано сторонніми фахівцями, не уповноваженими компанією B&B TRENDS, S.L. . Гарантія не поширюється на запчастини, які піддаються експлуатаційному зносу. Ця гарантія не впливає на права споживача згідно з умовами Директиви 1999/44/ЕС для країн — членів Європейського Союзу.

ЗАСТОСУВАННЯ ГАРАНТІЇ

Клієнти зобов'язані зв'язатися з сервісним центром, уповноваженим компанією B&B TRENDS, S.L. на проведення ремонту виробів.

Будь-які маніпуляції з виробом фахівцями, не уповноваженими компанією B&B TRENDS, S.L. , недбале або нецільове використання виробу призведуть до втрати гарантії. Гарантійне обслуговування офіційно ввезеного в Україну виробу надається за умови надання споживачем документа про придбання. В Україні таким документом може бути касовий, фіскальний, товарний чек, видаткова накладна або інший встановлений законодавством фіскальний документ, який підтверджує дату придбання зазначеного виробу.

Користувач зобов'язаний зберегти документ про придбання виробу, щоб полегшити процес виконання гарантійних робіт. Для отримання технічного й післяпродажного обслуговування в Україні, слід передати запит у точку продажу, де було виконано покупку товару, або уточнити інформацію з післяпродажного обслуговування на сайті www.zelmer.com

Ручной миксер / Ручний міксер

SERIES: ZKR . MOD: ZKR1350 - ZKR1355 - ZKR1360

220-240V~ 50-60Hz 1200W

Type: CK498

Made in China / Сделано в Китае / Зроблено в Китаї

B&B TRENDS, S.L.

C. Catalunya, 24 · Pl. Ca N'Oller

08130 Santa Perpètua de Mogoda

(Barcelona) · Spain

11/2023