

MUSE

M-830 DJ

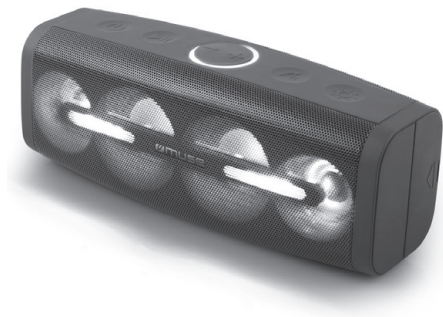

**PRENOSNÝ BLUETOOTH REPRODUKTOR
ODOLNÝ VOČI POSTRIEKANIU**

**PŘENOSNÝ BLUETOOTH REPRODUKTOR
ODOLNÝ VŮČI POSTŘÍKÁNÍ**



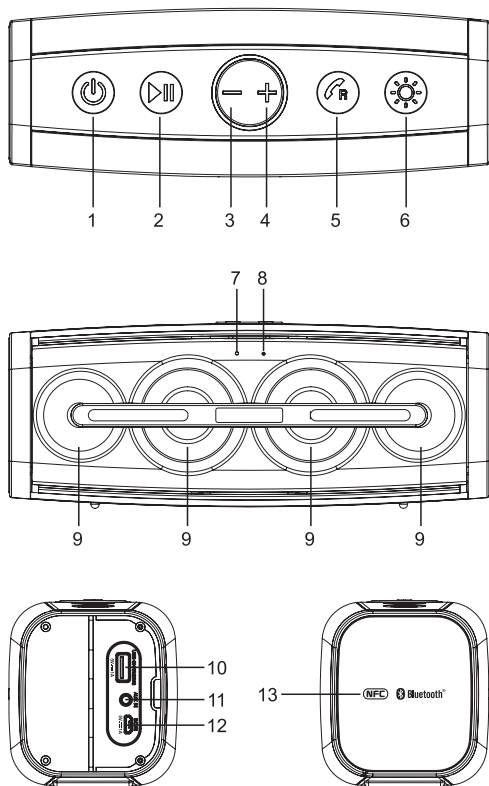

SK Návod na obsluhu

CZ Návod k obsluze



Pred použitím zariadenia si pozorne prečítajte návod na obsluhu.

ROZMIESTNENIE OVLÁDACÍCH PRVKOV

1.  ZAPNUTIE/VYPNUTIE napájania
2. Tlačidlo  Prehrávania/Pozastavenia
3. -: Dlhým stlačením znížite hlasitosť; krátkym stlačením preskočíte na predchádzajúcu skladbu
4. +: Dlhým stlačením zvýšite hlasitosť; krátkym stlačením preskočíte na ďalšiu skladbu
5.  Príjem hovoru/Prenos hovoru/Opätovné volanie/Ukončenie hovoru
6. Tlačidlo ovládania svetla
7. Mikrofón
8. Funkčný LED indikátor (modrý pre režim Bluetooth, zelený pre režim AUX IN, červený pre nabíjanie)
9. Reproduktory
10. USB konektor pre nabíjanie mobilného zariadenia
11. Konektor **AUX IN**
12. Mikro USB konektor pre nabíjanie tohto zariadenia (DC IN 5 V --- 1 A)
13. Značka  NFC

NAPÁJANIE ELEKTRICKOU ENERGIU

Zariadenie je napájané vstavanou, lítium-iónovou dobíjateľnou batériou. Nabíjajte vstavanú batériu minimálne štyri hodiny pred prvým použitím zariadenia.

Ak chcete nabíjať vnútornú batériu, pripojte menší koniec dodávaného USB kábla k mikro USB konektoru a druhý koniec k napájanému USB konektoru na počítači alebo k zdroju elektrickej energie (nie je súčasťou balenia).

Funkčný LED indikátora začne v priebehu nabíjania svietiť červeným svetlom a keď je batéria úplne vybitá, indikátor zhasne.

Za účelom úspory elektrickej energie, keď prehrávanie dosiahne koniec alebo ak je hlasitosť počúvania nastavená na veľmi nízku úroveň a v priebehu 30 minút nie je vykonané žiadne ovládanie, zariadenie sa automaticky vypne.



Varovania:

- Počas používania vstavanej batérie, by mala byť teplota prostredia 5°C až 35°C.
- Vstavaná batéria v tomto zariadení môže v prípade nesprávneho používania predstavovať nebezpečenstvo požiaru alebo chemického popálenia. Batériu nerozoberajte, nezohrievajte nad 100°C ani nevyhadzujte.
- Na dosiahnutie najdlhšej životnosti vstavanej batérie, nabíjajte batériu pri interiérovej teplote.
- Pri likvidácii batérie je potrebné zvážiť environmentálne problémy.
- Nehádzte batérie do ohňa!
- Batéria by nemala byť vystavená nadmernému teplu ako je slnečné žiarenie, oheň a podobné.

- Ak je batéria slabá, každých 40 sekúnd začujete akustický signál. Ak je batéria veľmi slabá na napájanie, zariadenie sa automaticky prepne do pohotovostného režimu.

PREVÁDZKA

Zapnutie/vypnutie zariadenia

Stlačením tlačidla  zapnete zariadenie. Začujete akustický signál „Bluetooth“. Opätovným stlačením tlačidla  vypnete napájanie. Začujete akustický signál vypnutia napájania.

Slovná značka a logá *Bluetooth*[®] sú registrované ochranné známky spoločnosti Bluetooth SIG, Inc. a akékoľvek použitie týchto známk spoločnosťou New One S.A.S je na základe licencie. Ostatné ochranné známky a obchodné názvy sú majetkom ich príslušných vlastníkov.

Spárovanie Bluetooth zariadenia

Stlačením tlačidla  zapnete zariadenie. Funkčný LED indikátor bude rýchlo blikat modrou farbou, čo znamená, že zariadenie je v režime spárovania. Na Bluetooth zariadení aktivujte Bluetooth a v zozname zariadení zvolte „M-830 DJ“. (Podrobnejšie informácie nájdete v návode na obsluhu zariadenia, ktoré má byť pripojené.) Ak si Bluetooth zariadenie vyžiada heslo, zadajte „0000“. Niektoré Bluetooth zariadenia vás vyzvú prijať pripojenie. Pri úspešnom spárovaní začujete akustickú signalizáciu. Funkčný LED indikátor začne pomaly blikat modrou farbou.

Tip: Ak chcete pripojiť svoj Bluetooth reproduktor k inému Bluetooth audio zariadeniu, dvojnásobným stlačením tlačidla II odpojte aktuálne zariadenie a podľa vyššie uvedených krokov vytvorte nové pripojenie.



- Na niektorých zariadeniach ako sú počítače, musíte po spárovaní zvoliť zariadenie v menu Bluetooth a zvoliť „Použiť“ ako audio zariadenie (stereo) alebo podobnú voľbu.
- Spárovanie zostane neporušené, keď je zariadenie a/alebo vaše Bluetooth zariadenie mimo komunikačného dosahu. Aktívne pripojenie sa obnoví, keď vrátite svoje Bluetooth zariadenie do dosahu.
- Pri opätovnom zapnutí zariadenia, sa automaticky pokúsi pripojiť k nedávno spárovanému Bluetooth zariadeniu.

Použitie Bluetooth zariadenia

1. So spárovaným zariadením (viď predchádzajúca časť), použijete svoje Bluetooth zariadenie a jeho zvuk bude možné počuť prostredníctvom reproduktorov M-830 DJ.
2. Stlačením tlačidla ►|| pozastavíte prehrávanie. Opätovným stlačením tlačidla prehrávanie obnovíte.
3. Dlhým stlačením tlačidiel -/+ upravíte úroveň hlasitosti. Hlasitosť môžete taktiež upraviť na zariadení, s ktorým ste spárovaní.
4. Krátkym stlačením tlačidiel -/+ zvolíte požadovaný zvukový súbor.

Použitie NFC zariadenia





NFC (Near Field Communication) je technológia, ktorá umožňuje bezdrôtovú komunikáciu v krátkom rozsahu medzi NFC-vybavenými zariadeniami, ako sú mobilné telefóny.

1. Stlačením tlačidla  zapnete zariadenie. Funkčný LED indikátor bude blikať modrou farbou, čo znamená, že zariadenie je v režime spárovania.
2. Aktivujte NFC a Bluetooth na vašom Bluetooth zariadení (viac informácií nájdete v návode na obsluhu vášho zariadenia), poklepte NFC zariadením so značkou **NFC**  na toto zariadenie, pokiaľ nezačujete indikáciu z tohto zariadenia. NFC zariadenie je pripojené k tomuto zariadeniu prostredníctvom Bluetooth.
3. Zvoľte a prehrajte audio súbory alebo hudbu na NFC zariadení.
4. Na prerušenie spojenia, opäť poklepte NFC zariadením so značkou **NFC**  na tomto zariadení.

Poznámka: Prevádzkový dosah medzi hlavným zariadením a NFC zariadením je približne 10 metrov.

Prijem/Vytáčanie telefonického hovoru

Toto zariadenie je vybavené vstavaným mikrofónom (ktorý sa nachádza vpredu za mriežkou reproduktora), ktorý umožňuje uskutočniť alebo ukončiť hovory pripojeného mobilného telefónu prostredníctvom tohto zariadenia. Uistite sa, či je váš mobilný telefón vybavený funkciou Bluetooth spárovaný s týmto zariadením. V prípade prichádzajúceho hovoru na pripojenom mobilnom telefóne, začujete z tohto zariadenia tón upozorňujúci na prichádzajúci hovor.

1. Stlačením tlačidla  prijmete prichádzajúci hovor.
2. Opätovným, stlačením tlačidla  hovor ukončíte.
3. Ak chcete podržať prichádzajúci hovor, stlačte a podržte tlačidlo .
4. Ak chcete presúvať zvuk medzi mobilným telefónom a týmto zariadením, stlačte a podržte tlačidlo  v priebehu hovoru.
5. Ak chcete opätovne vytočiť posledné číslo uložené v pamäti mobilného telefónu, stlačte tlačidlo .

Poznámky:

- Funkcia opätovného vytáčania nie je dostupná vtedy, ak v mobilnom telefóne nie je funkcia záznamu vytáčania.
- Toto zariadenie nebude fungovať alebo nemusí fungovať správne s niektorými Bluetooth mobilnými telefónmi/prehrávačmi zvuku.
- Ak nie je konverzácia čistá, skúste sa priblížiť k mikrofónu. (ktorý sa nachádza vpredu za mriežkou reproduktora)

STEREO SPÁROVANIE

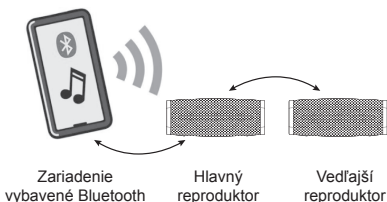

Táto funkcia umožňuje dosiahnuť stereo priestorový zvuk. Vyžaduje si dva Bluetooth reproduktory M-830 DJ, aby ste mohli vytvoriť skutočnú Bluetooth bezdrôtovú separáciu rádiových kanálov a preto si budete musieť zakúpiť dva reproduktory M-830 DJ.



1. Zapnite oba Bluetooth reproduktory M-830 DJ.
2. Keď sú oba reproduktory v režime spárovania, stlačte a podržte tlačidlo ►|| na jednom Bluetooth reproduktore, ktorý sa stane hlavným reproduktorom (ľavý kanál), následne vyhľadá a pripojí sa k druhému reproduktoru. Automaticky rozoznajú ľavý a pravý kanál.
3. Pripojte svoj hlavný reproduktor k zariadeniu vybavenému Bluetooth (napr. smartfón).
4. Prehrávajte skladbu a vypočujte si ju stereo zvuku.
5. Stlačením tlačidla ►|| na niektorom z reproduktorov pozastavíte prehrávanie. Opätovným stlačením tlačidla obnovíte prehrávanie.
6. Stlačením a podržaním tlačidla ►|| na hlavnom reproduktore zrušíte stereo spáročovanie.

Spoločnosť NEW ONE S.A.S týmto vyhlasuje, že tento MUSE M-830 DJ je v súlade so základnými požiadavkami a ďalšími príslušnými ustanoveniami smernice 2014/53/EÚ. Vyhlásenie o zhode môžete nájsť na adrese www.muse-europe.com

Použitie blikajúceho/farebného svetla

1. V pohotovostnom režime, stlačte tlačidlo  na zapnutie farebného svetla a viacnásobnú zmenu farby, aby ste dosiahli efekt farebného cyklu. Opätovným stlačením tlačidla nastavíte svetlo, opakovaným používaním zvolíte požadovanú farbu. Stlačte a podržte tlačidlo  na vypnutie svetla.

Poznámka: Blikajúce svetlo nebude fungovať v pohotovostnom režime.

2. Pri zapnutom zariadení, opakovaným stláčaním tlačidla  zvolíte režim svetla:

- Farebné svetlo ako aj blikajúce svetlo sa zapne a mení sa podľa hudby.
- Zapne sa len farebné svetlo a mení sa podľa hudby.
- Zapne sa len blikajúce svetlo a mení sa podľa hudby.
- Svetlo zhasne.

PRIPOJENIE PRÍDAVNÉHO ZDROJA

1. Stlačením tlačidla  zapnete zariadenie.
2. Pripojte svoj prídavný zdroj (napr. mp3 prehrávač) ku konektoru **AUX IN** na zariadení (kábel nie je súčasťou balenia). Zariadenie sa automaticky prepne do režimu AUX. Funkčný LED indikátor sa rozsvieti zelenou farbou, čo znamená, že zariadenie je v režime AUX.
3. Spustíte prehrávanie externého zariadenia a zvuk na výstupe externého audio zariadenia bude možné počuť prostredníctvom reproduktorov M-830 DJ.
4. Upravte hlasitosť na požadovanú úroveň.
5. Ak chcete zastaviť prehrávanie, odpojte audio kábel od konektora AUX IN. Toto zariadenie sa automaticky prepne do režimu Bluetooth.

USB NABÍJANIE

Toto zariadenie je vybavené vstavaným USB nabíjacím portom (Výstup: 5 V \equiv 1 A) určeným na nabíjanie mobilného zariadenia (napr. smartfón, tablet atď.) Jednoducho pripojte USB nabíjací kábel (nie je súčasťou balenia) k USB nabíjaciemu portu a pripojte ho k mobilnému zariadeniu.

ODSTRÁNENIE MOŽNÝCH PROBLÉMOV

V prípade, že toto zariadenie vykazuje problém, skôr ako požiadate o opravu, si pozrite nasledujúce riadky:

Bez napájania

- Napájanie nie je zapnuté; stlačením tlačidla  zapnete zariadenie.
- Skontrolujte, či je batéria nabitá.

Nie je počuť žiaden zvuk – Všeobecne

- Hlasitosť externého zariadenia je nastavená na minimum; zvýšte hlasitosť.
- Hlasitosť M-830 DJ je nastavená na minimum; zvýšte hlasitosť.
- Je pripojený audio kábel. Odpojte kábel, ak nepoužívate funkciu AUX IN.

Bluetooth zariadenie sa nedokáže spárovať alebo pripojiť s týmto zariadením.

- Neaktivovali ste funkciu Bluetooth na svojom zariadení. V návode na obsluhu vášho zariadenia nájdete informácie o aktivácii funkcie Bluetooth.
- Zariadenie je už pripojené s iným Bluetooth zariadením; odpojte dané zariadenie a potom to skúste znova.

TECHNICKÉ ÚDAJE

DOBÍJATEĽNÉ BATÉRIA

Typ batérie: 7,4 V 1800 mAh lítium-iónová batéria

Nabíjacie napätie: DC 5 V 1000 mA

Prevádzkový čas: Približne 8 hodín pri 50% hlasitosti po úplnom nabití

Čas nabíjania: Približne 6 hodín

BLUETOOTH

Bluetooth verzia: 4.2

Bluetooth: 2,402 - 2,48 GHz

RF výstupný výkon: -4,037 dBm

Pracovný dosah: až 10 metrov v otvorenom priestranstve (steny a konštrukcie môžu ovplyvniť dosah zariadenia)

Právo na zmenu technických parametrov je vyhradené bez upozornenia.

BEZPEČNOSTNÉ POKYNY



UPOZORNENIE: Na zníženie rizika zasiahnutia elektrickým prúdom neskladajte kryt ani zadný panel. Vo vnútri sa nenachádzajú časti, ktoré môžete sami opraviť. Všetky opravy prenechajte kvalifikovanému servisnému technikovi.



Blesk v trojuholníku upozorňuje používateľa na „nebezpečné napätie“ vo vnútri zariadenia.



Výkričník v trojuholníku upozorňuje používateľa na dôležité pokyny týkajúce sa zariadenia.

VAROVANIE!

- Zaistite, aby neboli vetracie otvory zakryté predmetmi, ako sú noviny, obrusy, záclony, atď.
- Na zariadenie nedávajte zdroje otvoreného ohňa, ako sú zapálené sviečky.
- Zariadenie používajte v miernom klimatickom pásme.
- Zariadenie by nemalo byť vystavené kvapkaniu alebo špliechaniu.
- Na zaistenie dostatočného vetrania, zabezpečte minimálnu vzdialenosť 5 cm okolo zariadenia.
- Na zariadenie nedávajte nádoby s tekutinami, ako sú poháre a vázy.
- Typový štítok sa nachádza na zadnej strane zariadenia.
- Pod vplyvom rýchleho prechodného a/alebo elektrostatického elektrického javu, môže dôjsť k zlyhaniu zariadenia a používateľ musí vykonať resetovanie zariadenia.



Ak budete kedykoľvek v budúcnosti likvidovať tento výrobok, dbajte na to, že opotrebované elektrické výrobky by nemali byť likvidované spolu s domovým odpadom. Recyklujte ich v zariadeniach na to určených.

Ohľadom poradenstva o recyklácii kontaktujte miestny úrad alebo obchod, kde ste výrobok zakúpili. (Smernica o odpade z elektrických a elektronických zariadení).



Dovozca a distribútor
SK Store, s.r.o.
Priemyselná 5/C
917 01 Trnava
www.skstoreshop.sk
e-mail: obchod@skstore.sk

Informácie o likvidácii opotrebovaného elektrického zariadenia (súkromné domácnosti)

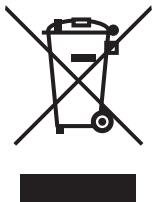

Tento symbol na produktoch a/alebo na priložených dokumentoch znamená, že sa pri likvidácii nesmú elektrické a elektronické zariadenia miešať so všeobecným domácim odpadom.

V záujme správneho obhospodarovania, obnovy a recyklácie odvezte, prosím, tieto produkty na určené zberné miesta, kde budú prijaté bez poplatku. V niektorých krajinách je možné tieto produkty vrátiť priamo miestnemu maloobchodu v prípade, ak si objednáte podobný nový výrobok.

Správna likvidácia týchto produktov pomôže ušetriť hodnotné zdroje a zabrániť možným negatívnym vplyvom na ľudské zdravie a prostredie, ktoré môžu inak vzniknúť v dôsledku nesprávneho zaobchádzania s odpadom. Bližšie informácie o najbližšom zbernom mieste získate na miestnom úrade.

V prípade nesprávnej likvidácie odpadu môžu byť uplatnené pokuty v súlade s platnou legislatívou.

Pre právnické osoby v Európskej únii

Ak potrebujete zlikvidovať opotrebované elektrické a elektronické zariadenia, bližšie informácie získate od svojho miestneho predajcu alebo dodávateľa.



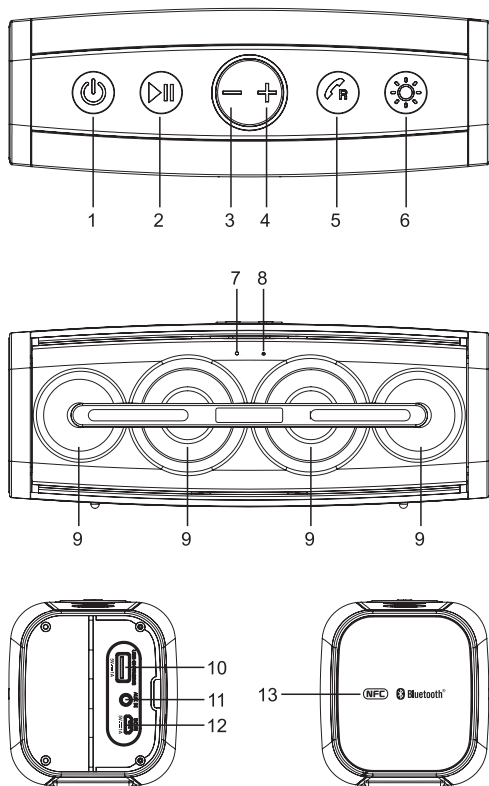

Informácie o likvidácii v krajinách mimo Európskej únie

Tento symbol je platný len v Európskej únii. Ak si želáte zlikvidovať toto zariadenie, obráťte sa na miestny úrad alebo predajcu a poinformujte sa o správnom spôsobe likvidácie tohto typu odpadu.



Před použitím přístroje si pečlivě přečtěte návod k obsluze.

ROZMÍSTĚNÍ OVLÁDACÍCH PRVKŮ

1.  ZAPNUTÍ/VYPNUTÍ napájení
2. Tlačítko  Přehrávání/Pozastavení
3. -: Dlouhým stisknutím snížíte hlasitost; krátkým stisknutím přeskočíte na předchozí skladbu
4. +: Dlouhým stisknutím zvýšíte hlasitost; krátkým stisknutím přeskočíte na další skladbu
5.  Přijem hovoru/Přenos hovoru/Opětovné volání/Ukončení hovoru
6. Tlačítko ovládání světla
7. Mikrofon
8. Funkční LED indikátor (modrý pro režim Bluetooth, zelený pro režim AUX IN, červený pro nabíjení)
9. Reproduktry
10. USB konektor pro nabíjení mobilního zařízení
11. Konektor **AUX IN**
12. Mikro USB konektor pro nabíjení tohoto zařízení (DC IN 5 V --- 1 A)
13. Značka  NFC

NAPÁJENÍ ELEKTRICKOU ENERGIÍ

Zařízení je napájeno vestavěnou lithium-iontovou dobíjecí baterií. Nabíjejte vestavěnou baterii minimálně čtyři hodiny před prvním použitím zařízení.

Pokud chcete nabíjet interní baterii, připojte menší konec dodávaného USB kabelu k mikro USB konektoru a druhý konec k napájenému USB konektoru na počítači nebo ke zdroji elektrické energie (není součástí balení).

Funkční LED indikátoru začne v průběhu nabíjení svítit červeným světlem, a když je baterie zcela vybitá, indikátor zhasne.

Za účelem úspory elektrické energie, když přehrávání dosáhne konce nebo pokud je hlasitost poslechu nastavena na velmi nízkou úroveň a během 30 minut není provedeno žádné ovládání, zařízení se automaticky vypne.



Varování:

- Během používání vestavěné baterie, by měla být teplota prostředí 5°C až 35°C.
- Vestavěná baterie v tomto zařízení může v případě nesprávného používání představovat nebezpečí požáru nebo chemického popálení. Baterii nerozebírejte, nezahřívejte nad 100°C ani nevyhazujte.
- Na dosažení nejdelší životnosti vestavěné baterie, nabíjejte baterii při interiérové teplotě.
- Při likvidaci baterie je třeba zvážit environmentální problémy.
- Neházejte baterie do ohně!
- Baterie by neměla být vystavena nadměrnému teplu jako je sluneční záření, oheň a podobně.

- Pokud je baterie slabá, každých 40 sekund uslyšíte akustický signál. Pokud je baterie velmi slabá na napájení, zařízení se automaticky přepne do pohotovostního režimu.

PROVOZ

Zapnutí/vypnutí zařízení

Stisknutím tlačítka  zapnete zařízení. Uslyšíte akustický signál „Bluetooth“. Opětvým stisknutím tlačítka  vypnete napájení. Uslyšíte akustický signál vypnutí napájení.

Slovní značka a loga *Bluetooth*[®] jsou registrované ochranné známky společnosti Bluetooth SIG, Inc. a jakékoliv použití těchto známek společností New One S.A.S je na základě licence. Ostatní ochranné známky a obchodní názvy jsou majetkem příslušných vlastníků.

Spárování Bluetooth zařízení

Stisknutím tlačítka  zapnete zařízení. Funkční LED indikátor bude rychle blikat modrou barvou, což znamená, že zařízení je v režimu párování. Na Bluetooth zařízení aktivujte Bluetooth a v seznamu zařízení zvolte „M-830 DJ“. (Podrobnější informace naleznete v návodu k obsluze zařízení, které má být připojeno.) Pokud si Bluetooth zařízení vyžádá heslo, zadejte „0000“. Některá Bluetooth zařízení vás vyzvou přijmout připojení. Při úspěšném párování uslyšíte akustickou signalizaci. Funkční LED indikátor začne pomalu blikat modrou barvou.

Tip: Pokud chcete připojit svůj Bluetooth reproduktor k jinému Bluetooth audio zařízení, dvojnásobným stisknutím tlačítka  odpojte aktuální zařízení a podle výše uvedených kroků vytvořte nové připojení.



- Na některých zařízeních jako jsou počítače, musíte po párování zvolit zařízení v menu Bluetooth a zvolit „Použít jako audio zařízení (stereo)“ nebo podobnou volbu.
- Spárování zůstane neporušené, když je zařízení a / nebo vaše Bluetooth zařízení mimo komunikačního dosahu. Aktivní připojení se obnoví, když vrátíte své Bluetooth zařízení do dosahu.
- Při opětovném zapnutí zařízení se automaticky pokusí připojit k nedávno párovanému Bluetooth zařízení.

Použití Bluetooth zařízení

1. Se spárovaným zařízením (viz předchozí část), použijte své Bluetooth zařízení a jeho zvuk bude možné slyšet prostřednictvím reproduktorů M-830 DJ.
2. Stisknutím tlačítka ►|| pozastavíte přehrávání. Opětovným stisknutím tlačítka přehrávání obnovíte.
3. Dlouhým stisknutím tlačítek -/+ upravte úroveň hlasitosti. Hlasitost můžete také upravit na zařízení, se kterým jste spárování.
4. Krátkým stisknutím tlačítek -/+ zvolte požadovaný zvukový soubor.

Použití NFC zařízení





NFC (Near Field Communication) je technologie, která umožňuje bezdrátovou komunikaci v krátkém rozsahu mezi NFC-vybavenými zařízeními, jako jsou mobilní telefony.

1. Stisknutím tlačítka ⏻ zapnete zařízení. Funkční LED indikátor bude blikat modrou barvou, což znamená, že zařízení je v režimu spárování.
2. Aktivujte NFC a Bluetooth na vašem Bluetooth zařízení (více informací naleznete v návodu k obsluze vašeho zařízení), poklepejte NFC zařízením se značkou **NFC**  na toto zařízení, pokud neuslyšíte indikaci z tohoto zařízení. NFC zařízení je připojeno k tomuto zařízení prostřednictvím Bluetooth.
3. Zvolte a přehrajte audio soubory nebo hudbu na NFC zařízení.
4. Na přerušení spojení, opět poklepejte NFC zařízením se značkou **NFC**  na tomto zařízení.

Poznámka: Provozní dosah mezi hlavním zařízením a NFC zařízením je přibližně 10 metrů.

Příjem/Vytáčení telefonického hovoru

Toto zařízení je vybaveno vestavěným mikrofonom (který se nachází vpředu za mřížkou reproduktoru), který umožňuje uskutečnit nebo ukončit hovory připojeného mobilního telefonu prostřednictvím tohoto zařízení. Ujistěte se, zda je váš mobilní telefon vybaven funkcí Bluetooth spárovaný s tímto zařízením. V případě příchozího hovoru na připojeném mobilním telefonu, uslyšíte z tohoto zařízení tón upozorňující na příchozí hovor.

1. Stisknutím tlačítka  přijmete příchozí hovor.
2. Opětovným, stisknutím tlačítka  hovor ukončíte.
3. Pokud chcete podržet příchozí hovor, stiskněte a podržte tlačítko .
4. Pokud chcete přesouvat zvuk mezi mobilním telefonem a tímto zařízením, stiskněte a podržte tlačítko  v průběhu hovoru.
5. Pokud chcete znovu vytočit poslední číslo uložené v paměti mobilního telefonu, stiskněte tlačítko .

Poznámky:

- Funkce opětovného vytáčení není dostupná, pokud v mobilním telefonu není funkce záznamu vytáčení.
- Toto zařízení nebude fungovat nebo nemusí fungovat správně s některými Bluetooth mobilními telefony/přehrávači zvuku.
- Pokud není konverzace čistá, zkuste se přiblížit k mikrofonu. (Který se nachází vpředu za mřížkou reproduktoru).

STEREO SPÁROVÁNÍ

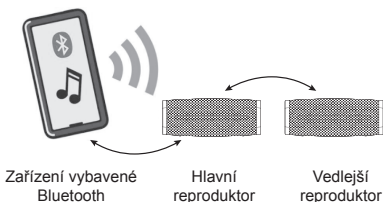

Tato funkce umožňuje dosáhnout stereo prostorový zvuk. Vyžaduje si dva Bluetooth reproduktory M-830 DJ, abyste mohli vytvořit skutečnou Bluetooth bezdrátovou separaci rádiových kanálů a proto si budete muset zakoupit dva reproduktory M-830 DJ.



1. Zapněte oba Bluetooth reproduktory M-830 DJ.
2. Když jsou oba reproduktory v režimu spárování, stiskněte a podržte tlačítko **▶||** na jednom Bluetooth reproduktoru, který se stane hlavním reproduktorem (levý kanál), následně vyhledá a připojí se k druhému reproduktoru. Automaticky rozeznají levý a pravý kanál.
3. Připojte svůj hlavní reproduktor k zařízení vybavenému Bluetooth (např. smartphone).
4. Přehrávejte skladbu a poslechněte si ji ve stereo zvuku.
5. Stisknutím tlačítka **▶||** na některém z reproduktorů pozastavíte přehrávání. Opětovným stisknutím tlačítka obnovíte přehrávání.
6. Stisknutím a podržením tlačítka **▶||** na hlavním reproduktoru zrušíte stereo spárování.

Společnost NEW ONE S.A.S tímto prohlašuje, že tento MUSE M-830 DJ je v souladu se základními požadavky a dalšími příslušnými ustanoveními směrnice 2014/53/EU. Prohlášení o shodě naleznete na adrese www.muse-europe.com

Použití blikajícího/barevného světla

1. V pohotovostním režimu, stiskněte tlačítko  na zapnutí barevného světla a vícenásobnou změnu barvy, abyste dosáhli efektu barevného cyklu. Opětvým stisknutím tlačítka nastavíte světlo, opakovaným používáním zvolíte požadovanou barvu. Stiskněte a podržte tlačítko  na vypnutí světla. Poznámka: Blikající světlo nebude fungovat v pohotovostním režimu.
2. Při zapnutém zařízení, opakovaným stisknutím tlačítka  zvolte režim světla:
 - Barevné světlo i blikající světlo se zapne a mění se podle hudby.
 - Zapne se jen barevné světlo a mění se podle hudby.
 - Zapne se jen blikající světlo a mění se podle hudby.
 - Světlo zhasne.

PŘIPOJENÍ PŘÍDAVNÉHO ZDROJE

1. Stisknutím tlačítka  zapněte zařízení.
2. Připojte svůj přídatný zdroj (např. mp3 přehrávač) ke konektoru **AUX IN** na zařízení (kabel není součástí balení). Přístroj se automaticky přepne do režimu AUX. Funkční LED indikátor se rozsvítí zelenou barvou, což znamená, že zařízení je v režimu AUX.
3. Spustíte přehrávání externího zařízení a zvuk na výstupu externího audio zařízení bude možné slyšet prostřednictvím reproduktorů M-830 DJ.
4. Upravte hlasitost na požadovanou úroveň.
5. Pokud chcete zastavit přehrávání, odpojte audio kabel od konektoru AUX IN. Toto zařízení se automaticky přepne do režimu Bluetooth.

USB NABÍJENÍ

Toto zařízení je vybaveno vestavěným USB nabíjecím portem (Výstup: 5 V --- 1 A) určeným k nabíjení mobilního zařízení (např. smartphone, tablet atd.) Jednoduše připojte USB nabíjecí kabel (není součástí balení) k USB nabíjecímu portu a připojte jej k mobilnímu zařízení.

ODSTRANĚNÍ MOŽNÝCH PROBLÉMŮ

V případě, že toto zařízení vykazuje problém, dříve než požádáte o opravu, viz následující řádky:

Bez napájení

- Napájení není zapnuto; stisknutím tlačítka  zapněte zařízení.
- Zkontrolujte, zda je baterie nabitá.

Není slyšet žádný zvuk – Všeobecně

- Hlasitost externího zařízení je nastavena na minimum; zvyšte hlasitost.
- Hlasitost M-830 DJ je nastavena na minimum; zvyšte hlasitost.
- Je připojen audio kabel. Odpojte kabel, pokud nepoužíváte funkci AUX IN.

Bluetooth zařízení se nedokáže spárovat nebo připojit s tímto zařízením.

- Neaktivovali jste funkci Bluetooth na svém zařízení. V návodu k obsluze zařízení najdete informace o aktivaci funkce Bluetooth.
- Zařízení je již připojeno s jiným Bluetooth zařízením; odpojte dané zařízení a potom to zkuste znovu.

TECHNICKÉ ÚDAJE

DOBÍJECÍ BATERIE

Typ baterie: 7,4 V 1800 mAh lithium-iontová baterie

Nabíjecí napětí: DC 5 V 1000 mA

Provozní doba: Přibližně 8 hodin při 50% hlasitosti po úplném nabití

Doba nabíjení: Přibližně 6 hodin

BLUETOOTH

Bluetooth verze: 4.2

Bluetooth: 2,402 - 2,48 GHz

RF výstupní výkon: -4,037 dBm

Pracovní dosah: až 10 metrů v otevřeném prostranství (stěny a konstrukce mohou ovlivnit dosah zařízení)

Právo na změnu technických parametrů je vyhrazeno bez upozornění.

BEZPEČNOSTNÍ POKYNY



UPOZORNĚNÍ: Pro snížení rizika úrazu elektrickým proudem nesnímejte kryt ani zadní panel. Uvnitř se nenacházejí části, které můžete sami opravit. Veškeré opravy přenechejte kvalifikovanému servisnímu technikovi.



Blesk v trojúhelníku upozorňuje uživatele na „nebezpečné napětí“ uvnitř zařízení.



Vykřičník v trojúhelníku upozorňuje uživatele na důležité pokyny týkající se zařízení.

VAROVÁNÍ!

- Zajistěte, aby nebyly větrací otvory zakryté předměty, jako jsou noviny, ubrusy, záclony, atd.
- Na zařízení nedávejte zdroje otevřeného ohně, jako jsou zapálené svíčky.
- Zařízení používejte v mírném klimatickém pásmu.
- Zařízení by nemělo být vystaveno kapání nebo cákání.
- Na zajištění dostatečného větrání, zajistěte minimální vzdálenost 5 cm kolem zařízení.
- Na zařízení nedávejte nádoby s tekutinami, jako jsou sklenice a vázy.
- Typový štítek se nachází na zadní straně zařízení.
- Pod vlivem rychlého přechodného a/nebo elektrostatického elektrického jevu, může dojít k selhání zařízení a uživatel musí provést resetování zařízení.



Pokud budete kdykoliv v budoucnu likvidovat tento výrobek, dbejte na to, že opotřebované elektrické výrobky by neměly být likvidovány spolu s domovním odpadem. Recyklujte je v zařízeních k tomu určených.

Ohledně poradenství o recyklaci kontaktujte místní úřad nebo obchod, kde jste výrobek zakoupili. (Směrnice o odpadních elektrických a elektronických zařízeních).



Dovozce a distributor
SK Store, s.r.o.
Priemyselná 5/C
917 01 Trnava
www.skstoreshop.sk
e-mail: obchod@skstore.sk

Informace pro uživatele k likvidaci elektrických a elektronických zařízení (domácnosti)



Tento symbol na produktech anebo v průvodních dokumentech znamená, že použité elektrické a elektronické výrobky nesmí být přidány do běžného komunálního odpadu.

Ke správné likvidaci, obnově a recyklaci doručte tyto výrobky na určená sběrná místa, kde budou přijata zdarma. Alternativně v některých zemích můžete vrátit své výrobky místnímu prodejci při koupi ekvivalentního nového produktu.

Správnou likvidací tohoto produktu pomůžete zachovat cenné přírodní zdroje a napomáháte prevenci potenciálních negativních dopadů na životní prostředí a lidské zdraví, což by mohly být důsledky nesprávné likvidace odpadů. Další podrobnosti si vyžádejte od místního úřadu nebo nejbližšího sběrného místa.

Při nesprávné likvidaci tohoto druhu odpadu mohou být v souladu s národními předpisy uděleny pokuty.

Pro podnikové uživatele v zemích Evropské unie

Chcete-li likvidovat elektrická a elektronická zařízení, vyžádejte si potřebné informace od svého prodejce nebo dodavatele.

Informace k likvidaci v ostatních zemích mimo Evropskou unii

Tento symbol je platný jen v Evropské unii.

Chcete-li tento výrobek zlikvidovat, vyžádejte si potřebné informace o správném způsobu likvidace od místních úřadů nebo od svého prodejce.