

# *Ariete*

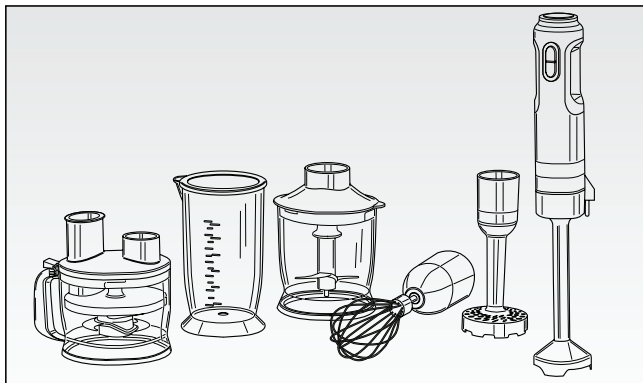

Mixér

Mixér

---

**MODEL: 602/603**

---

**CEC**

Návod na obsluhu  
Návod k obsluze

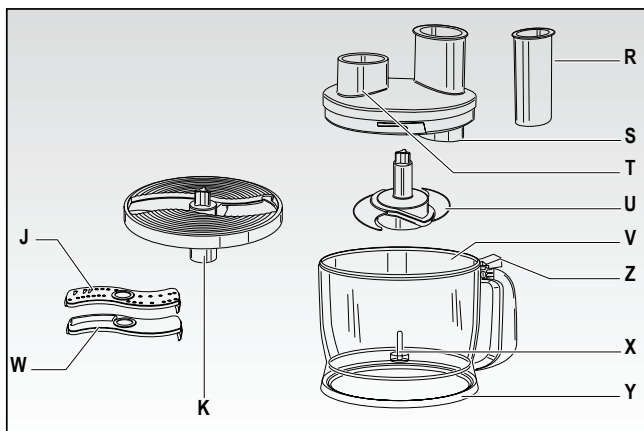
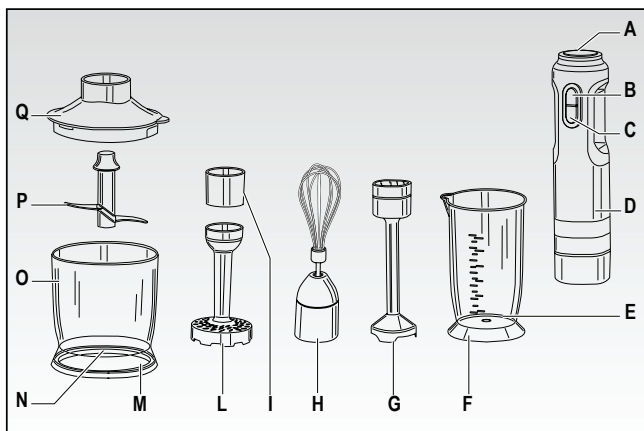

Obr. 1

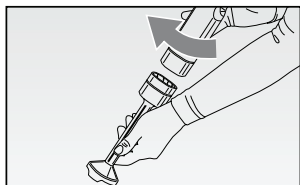

Obr. 2

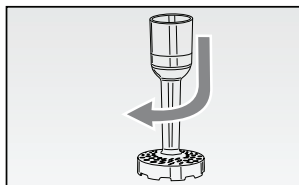

Obr. 3

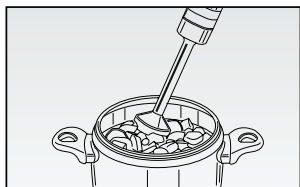

Obr. 4

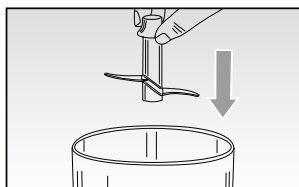

Obr. 5

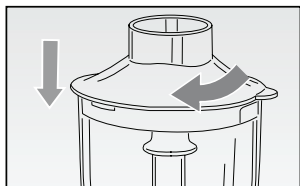

Obr. 6

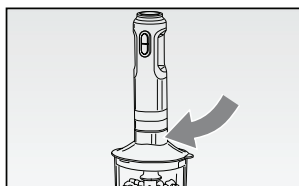

Obr. 7

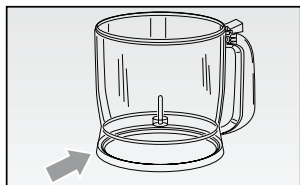

Obr. 8

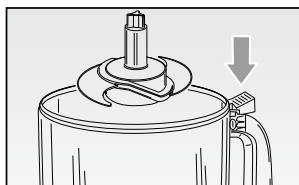

Obr. 9

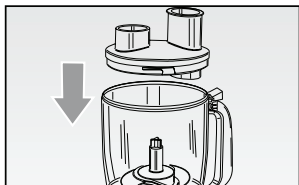

Obr. 10

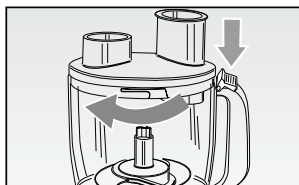

Obr. 11

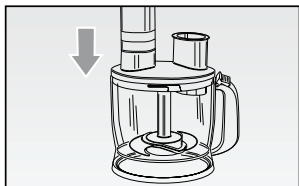

Obr. 12

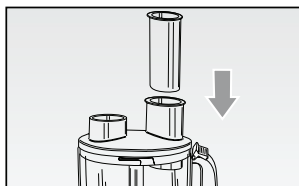

Obr. 13

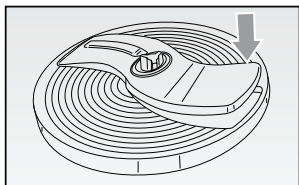

Obr. 14

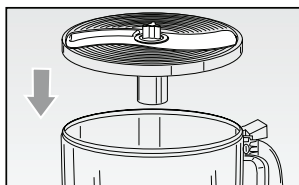

Obr. 15

# DÔLEŽITÉ BEZPEČNOSTNÉ POKYNY

## PRED POUŽITÍM SI POZORNE PREČÍTAJTE TIETO POKYNY.

Pri používaní elektrických spotrebičov je potrebné prijať potrebné opatrenia, medzi ktoré patria:

1. Uistite sa, či napätie na typovom štítku spotrebiča zodpovedá napätiu v elektrickej sieti.
2. Nikdy nenechávajte spotrebič bez dozoru, keď je pripojený k zdroju napájania; po každom použití ho odpojte.
3. Spotrebič nikdy neumiestňujte na zdroje tepla alebo do ich blízkosti.
4. Spotrebič počas používania vždy položte na rovný povrch.
5. Nikdy nenechávajte spotrebič vystavený poveternostným vplyvom (dážď, slnko atď...).
6. Dbajte na to, aby sa napájací kábel nedostal do kontaktu s horúcimi povrchmi.
7. Tento spotrebič nesmú používať osoby (vrátane detí) so zníženými fyzickými alebo duševnými schopnosťami alebo osoby bez príslušných skúseností alebo znalostí o spotrebiči, pokiaľ nie sú pod starostlivým dozorom alebo riadne zaškolené v jeho používaní osobou zodpovednou za ich bezpečnosť.
8. Tento spotrebič nesmú používať deti. Udržujte spotrebič a jeho napájací kábel mimo dosahu detí.
9. Deti sa so spotrebičom nesmú hrať.
10. Telo spotrebiča, zástrčku ani napájací kábel nikdy neponárajte do vody alebo iných tekutín; vždy ich utrite vlhkou utierkou.
11. Pred montážou alebo demontážou jednotlivých nástavcov alebo pred čistením spotrebiča vždy odpojte napájací kábel z elektrickej siete.
12. Pred použitím alebo nastavením spínačov na spotrebiči alebo predtým, ako sa dotknete zástrčky alebo elektrických pripojení, sa vždy uistite, či máte dôkladne suché ruky.
13. Udržujte napájací kábel mimo ostrých hrán. Neomotávajte napájací kábel okolo spotrebiča.
14. Spotrebič nepoužívajte v blízkosti umývadiel. Nepoužívajte s mokrymi rukami.

15. Pred spustením spotrebiča sa uistite, či je dokonale zmontovaný.
16. Nikdy nepoužívajte spotrebič prázdny.
17. NIKDY SA NEDOTÝKAJTE POHYBLIVÝCH ČASTÍ.
18. S čepeľami zaobchádzajte opatrne, aby ste predišli zraneniu.



19. **POZOR: VLOŽTE ČEPELE NA SEKANIE EŠTE PRED POKRMOM, KTORÝ CHCETE SEKAŤ.** Pred zložením krytu počkajte, kým sa čepeľ úplne nezastaví.
20. Nepoužívajte spotrebič, ak sú čepele poškodené.
21. Spotrebič nepoužívajte na mletie veľmi tvrdých potravín (ako je mäso s kosťou).
22. Uistite sa, či motorová jednotka nie je v prevádzke pred vložením alebo vybratím príslušenstva, pri čistení alebo keď sa spotrebič nepoužíva.
23. V priebehu prevádzky nekladajte ruky a nekladajte kovové nástroje (vidličky, nože atď.) do rôznych nastavcov.
24. Nikdy nemajte dlhé vlasy alebo voľné oblečenie v blízkosti funkčnej mixovacej čepele.
25. Pred odpojením tela motora nechajte rôzne nastavce úplne zastaviť (čepele) a odpojte zástrčku od elektrickej zásuvky.
26. V prípade poruchy počas používania alebo keď sa spotrebič nepoužíva, odpojte napájací kábel.
27. Spotrebič je určený na obmedzené použitie na maximálne 1 minútu. Spotrebič vypnite po 1 minúte v prípade tekutých potravín a po 30 sekundách v prípade pevných potravín. Pred novým použitím nechajte spotrebič aspoň 30 minút vychladnúť pri okolitej teplote, aby ste predišli preťaženiu motora.
28. Ak sa čepeľ neotáča alebo ak sa neotáča voľne, okamžite zastavte činnosť spotrebiča, aby ste predišli poškodeniu. V takom prípade odpojte spotrebič. Skontrolujte, či v nádobe nie sú žiadne prekážky a uistite sa, či pokrm nie je veľmi tvrdý alebo či nádoba nie je veľmi plná.
29. Spotrebič je určený na sekanie pokrmu a mixovanie rôznych druhov potravín.

30. Ak chcete spotrebič odpojiť, uchopte zástrčku a vytiahnite ju priamo z elektrickej zásuvky. Pri odpájaní spotrebiča nikdy neťahajte za napájací kábel.
31. Spotrebič nepoužívajte, ak je poškodený napájací kábel alebo zástrčka alebo ak je samotný spotrebič chybný; všetky opravy, vrátane výmeny napájacieho kábla, musí vykonávať výhradne servisné stredisko Ariete alebo autorizovaní technici Ariete, aby sa predišlo všetkým rizikám.
32. V prípade použitia predlžovacích káblov musia byť vhodné pre výkon spotrebiča, aby sa predišlo nebezpečenstvu pre obsluhu a pre bezpečnosť prostredia, v ktorom sa spotrebič používa. Ak nie sú predlžovacie káble vhodné, môžu spôsobiť prevádzkové anomálie.
33. Nikdy nedovoľte, aby kábel visel na miestach, kde ho môže zachytiť dieťa.
34. Neohrozujte bezpečnosť spotrebiča používaním dielov, ktoré nie sú originálne alebo ktoré neboli schválené výrobcom.
35. Tento spotrebič je určený LEN NA DOMÁCE POUŽITIE a nesmie sa používať na komerčné alebo priemyselné účely.
36. Tento spotrebič zodpovedá smerniciam 2014/35/EÚ a EMC 2014/30/EÚ a a predpisom (ES) č. 1935/2004 z 27/10/2004, týkajúcich sa materiálov v kontakte s potravinami.
37. Akékoľvek zmeny na tomto produkte, ktoré neboli výslovne povolené výrobcom, môžu viesť k strate záruky používateľa.
38. V prípade, že sa rozhodnete spotrebič zlikvidovať, odporúčame vám ho znefunkčniť odrezaním napájacieho kábla. Odporúčame tiež zneškodniť všetky časti, ktoré by mohli byť nebezpečné, najmä pre deti, ktoré sa môžu hrať so spotrebičom alebo jeho časťami.
39. Obal nesmie byť nikdy ponechaný v dosahu detí, pretože je potenciálne nebezpečný.
40.  Ak chcete produkt správne zlikvidovať v súlade s európskou smernicou 2012/19/EÚ, prečítajte si priložený leták, ktorý je priložený k produktu.

## **NEVYHADZUJTE TIETO POKYNY**

## POPIS JEDNOTLIVÝCH ČASTI SPOTREBIČA (Obr. 1)

- A Otočný ovládač na nastavenie rýchlosti
- B Tlačidlo minimálnej rýchlosti/nastavenia rýchlosti
- C Tlačidlo rýchlosti Turbo
- D Telo motora
- E Nádoba s odmerkou
- F Veko/protišmyková podložka
- G Hriadel' ponorného mixéra
- H Nástavec s drôtenou metličkou
- I Montážny prvok nástroja na pučenie zemiakov (**len pre model 603**)
- L Nástroj na pučenie zemiakov (**len pre model 603**)
- M Protišmyková základňa
- N Hriadel' zostavy čepele na sekanie
- O Nádoba nástavca na sekanie
- P Čepeľ na sekanie
- Q Veko nástavca na sekanie

### Len pre model 603:

- R Nástroj na tlačenie potravín
- S Veko na pripevnenie kuchynského robota
- T Kryt pre telo motora
- U Čepeľ kuchynského robota
- V Nádoba kuchynského robota
- Z Páčka na odomykanie veka
- X Hriadel' zostavy čepele kuchynského robota
- Y Protišmykový gumený krúžok
- K Podpera čepele
- W Čepeľ na krájanie
- J Čepeľ na strúhanie/techniku krájania zeleniny „julienne“

### UPOZORNENIE:

*Po vybratí spotrebiča z obalu pred prvým použitím dôkladne umyte všetky časti, ktoré prídu do styku s potravinami, vodou a jemným prostriedkom na umývanie riadu.*

*Aj keď je spotrebič v pokoji, pred montážou alebo demontážou jednotlivých častí alebo pred čistením ho odpojte od elektrickej siete.*



## **POUŽITIE TYČOVÉHO MIXÉRA, NÁSTAVCA S DRÔTENOU METLIČKOU, NÁSTAVCA NA PUČENIE ZEMIAKOV**

### **Tyčový mixér**

- Namontujte telo motora (D) na hriadeľ (G): priložte obe časti k sebe a otočte ich v smere hodinových ručičiek, kým nezapadnú na svoje miesto (Obr. 2).
- Tyčový mixér (G) je vhodný na prípravu omáčok, polievok, majonéz a mliečnych koktailov.

### **Drôtená metlička**

- Namontujte telo motora (D) na drôtenú metličku (G): priložte obe časti k sebe a otočte telo motora, kým nezacvakne na svoje miesto (Obr. 2).  
Drôtená metlička (H) slúži na šľahanie smotany a bielkov a na jemné zmesi.

### **Nástavec na pučenie zemiakov (len pre model 603)**

Nástavec na pučenie zemiakov je možné použiť na drvenie ovocia a zeleniny, ako sú zemiaky, tekvica, paradajky, slivky a jablká.

Pred použitím zeleninu uvarte, ošúpte a v prípade potreby odstráňte semenka alebo tvrdé časti.

- Nasadte montážny prvok (I) na nástavec na pučenie zemiakov (L): priložte dve časti k sebe a otáčajte montážnym prvkom v smere hodinových ručičiek, kým nezacvakne na svoje miesto (Obr. 3).
- Namontujte telo motora (D) na nástavec na pučenie zemiakov (L): priložte obe časti k sebe a otáčajte telom motora, kým nezacvakne na svoje miesto (Obr. 2).
- Počas používania pohybujte spotrebičom v surovinách miernym pohybom zhora nadol, kým nedosiahnete požadovanú konzistenciu.

### **Pokyny týkajúce sa používania**

- Po zložení pripojte spotrebič do elektrickej zásuvky, vložte ho do pokrmu (Obr. 4) a spustite ho stlačením tlačidla minimálnej rýchlosti (B). Až po niekoľkých sekundách, podľa prípravy a druhu pokrmu, je možné nastaviť vyššiu rýchlosť a postupne ju zvyšovať otáčaním príslušného horného otočného ovládača (A). Podľa použitia je možné stlačením príslušného tlačidla (C) nastaviť aj maximálnu rýchlosť „Turbo“.  
Najlepší výkon spotrebiča sa dosiahne prostredníctvom pulzného režimu stlačením tlačidla (B-C) na veľmi krátky čas (2-3 sekundy).
- Tyčový mixér (G) a drôtenú metličku (H) je možné použiť s dodanou nádobou s odmerkou (E). Tyčový mixér (G) je možné vložiť priamo do hrnce s horúcim pokrmom po tom, ako tento hrniec najskôr odstavíte z ohňa, aby sa predišlo prehriatiu.

Po použití v nádoby s odmerkou (E) ju prikryte vekom (F).

Aby ste predišli postriekaniu počas spracovania, odporúča sa používať nádoby s vysokými okrajmi a zapínať/vypínať spotrebič vtedy, keď je v nádobe s pokrmom. Odporúča sa taktiež používať ho v prerušovanom režime pre najlepšiu kvalitu produktu a zabrániť zbytočnému prehrievaniu motora spotrebiča. Nikdy nespracovávajú horúci pokrm, aby ste predišli riziku popálenia.

Po vypnutí pred vybratím spotrebiča z pokrmu nechajte čepeľ zastaviť a pokračujte v príprave.

#### **UPOZORNENIE:**

*Pred odpojením tela motora (D) nechajte mixováciu čepeľ úplne zastaviť a potom odpojte spotrebič.*

- Otočte hriadeľ tyčového mixéra (G) alebo nástavec s drôtenou metličkou (H) alebo nástavec na pučenie zemiakov (L), aby ste ho vybrali.

#### **VAROVANIE**

*V prípade, že spotrebič nefunguje, skontrolujte, či sú nastavce správne vložené.*

*Nástavec na pučenie zemiakov nepoužívajte s pevnými alebo surovými potravinami, aby ste nepoškodili čepeľ.*

*Spotrebič nepoužívajte v hrnci, ktorý je v kontakte so zdrojmi tepla. Varnú nádobu vždy odložte od zdroja tepla, umiestnite ju na stabilný rovný povrch a nechajte ju vychladnúť.*

*V prípade tenkej a hladkej konzistencie, ak je to potrebné, oddelte pokrm z bočnej strany nádoby a pomocou vhodnej špachtle ho premiestnite do stredu.*

## **POUŽÍVANIE SEKACIEHO NÁSTAVCA**

- Namontujte čepele na sekanie (P) na hriadeľ (N) nádoby (O) (Obr. 5).

#### **UPOZORNENIE:**

*S čepeľami na sekanie manipulujte opatrne, aby ste predišli zraneniu.*

## **VLOŽTE ČEPELE NA SEKANIE EŠTE PRED POKRMMOM, KTORÝ CHCETE SEKAŤ.**

*Pred odpojením krytu počkajte, kým sa čepeľ úplne nezastaví.*

- Potraviny nakrájajte na malé kúsky (1,5 x 1,5 cm) a vložte ich do nádoby (O).
- Nasadíte kryt (Q) na nádobu (O) a otáčajte ním v smere hodinových ručičiek, kým úplne nezapadne (Obr. 6). Uistite sa, či je horná časť čepele (P) správne zasunutá do príslušného krytu na základni krytu.

### **UPOZORNENIE:**

*Pred použitím spotrebiča sa uistite, či sú čepele na sekanie a veko správne namontované.*

- Umiestnite telo motora (D) na kryt (Q). Otáčajte telom motora v smere hodinových ručičiek, kým nezapadne na svoje miesto (Obr. 7).
- Zostavte spotrebič a spustite ho stlačením tlačidla minimálnej rýchlosti (B). Až po niekoľkých sekundách, podľa prípravy a druhu pokrmu, je možné nastaviť vyššiu rýchlosť a postupne ju zvyšovať otáčaním príslušného horného otočného ovládača (A).

Podľa použitia je možné stlačením príslušného tlačidla (C) nastaviť aj maximálnu rýchlosť „Turbo“.

Najlepší výkon spotrebiča sa dosiahne prostredníctvom pulzného režimu stlačením tlačidla (B-C) na veľmi krátky čas (2-3 sekundy).

### **UPOZORNENIE:**

*V prípade, že spotrebič nefunguje, skontrolujte, či sú jednotlivé nástavce správne vložené.*

- Pre riedku a hladkú zmes, ak je to potrebné, zoškrabte pokrm z bočných nádob (O) a po odpojení tela motora (D) a krytu (Q) ho pomocou vhodnej špachtle premiestnite do stredu.
- Ak chcete prevádzku prerušiť, stačí uvoľniť stlačené tlačidlo rýchlosti (B-C). Spotrebič umožňuje nasekať pokrm vo veľmi krátkom čase.

## **VEKO NA PRIPEVNIENIE KUCHYNSKÉHO ROBOTA (len pre model 603)**

Kuchynský robot možno použiť na sekanie, krájanie, mletie, strúhanie.

### **VAROVANIE**

*Pred použitím umiestnite protišmykový gumený krúžok (Y) na základňu nádoby (Obr. 8).*

## **Sekanie, mletie**

- Nasadíte čepel' (U) na hriadel' (X) nádoby kuchynského robota (V), (Obr. 9).
- Potraviny nakrájajte na malé kúsky (1,5 x 1,5 cm) a vložte ich do nádoby (V).

## **UPOZORNENIE:**

### ***Neukladajte potraviny nad maximálnu úroveň vyznačenú na nádobe (V).***

- Nasadíte veko (S) na nádobu (V): stlačte páčku na odistenie veka (Z) (Obr. 10) a súčasne otočte veko v smere hodinových ručičiek, kým sa páčka na odistenie veka (Z) po uvoľnení nezablokuje v referenčnom záreze na veku (Obr. 11).
- Umiestnite telo motora (D) do príslušného krytu (T) na veku (S), (Obr. 12). Otočte telo motora v smere hodinových ručičiek, kým nezapadne na svoje miesto.
- Pripojte spotrebič a spustíte ho stlačením tlačidla minimálnej rýchlosti (B). Až po niekoľkých sekundách, podľa prípravy a druhu pokrmu, je možné nastaviť vyššiu rýchlosť a postupne ju zvyšovať otáčaním príslušného horného otočného ovládača (A). Podľa použitia je možné stlačením príslušného tlačidla (C) nastaviť aj maximálnu rýchlosť „Turbo“. Najlepší výkon spotrebiča sa dosiahne prostredníctvom pulzného režimu stlačením tlačidla (B-C) na veľmi krátky čas (2-3 sekundy).
- Ak je potrebné pridať prísady v priebehu prevádzky, použijete otvor na veku (S). Vložené potraviny zatlačte pomocou nástroja na tlačenie potravín (R) (Obr. 13).
- Ak chcete prevádzku prerušiť, stačí uvoľniť stlačené tlačidlo rýchlosti (B-C). Spotrebič umožňuje nasekať pokrm vo veľmi krátkom čase.
- V prípade tenkej a hladkej konzistencie, ak je to potrebné, oddelíte pokrm z bočnej strany nádoby a pomocou vhodnej špachtle ho premiestnite do stredu, po jeho odpojení a zložení krytu (S).
- Ak chcete zložiť veko (S), stlačte páčku na odistenie veka (Z) jej zdvihnutím a súčasne otočte veko proti smeru hodinových ručičiek.

## **VAROVANIE**

***Čepele sú ostré, zaobchádzajte s nimi opatrne.***

***Aby ste predišli zraneniam osôb a poškodeniu spotrebiča, vždy držte ruky a kuchynský riad mimo čepelí a kotúčov v prevádzke.***

***Pred spustením spotrebiča sa uistite, či je veko správne zaistené.***

***Neprevádzkujte spotrebič dlhšie ako nepretržite 30 sekúnd. Pred ďalším použitím počkajte aspoň 2 minúty.***

*V priebehu prevádzky nikdy nekladajte potraviny rukami. Vždy používajte nástroj na tlačenie potravín.*

*Keď je spotrebič v prevádzke, nepoužívajte prsty na vyberanie pokrmu zo stien nádoby. Vždy používajte vhodnú špachtľu.*

*Počas prevádzky spotrebiča nevyberajte pokrm z bočných stien nádoby. Spotrebič najskôr vypnite a potom odpojte od elektrickej siete.*

### **Krájanie, strúhanie/technika krájania zeleniny „julienne“**

- Nasadíte požadovanú čepeľ na krájanie (W) alebo na strúhanie/krájanie zeleniny „julienne“ (J) na príslušnú podperu (K) tak, aby otvor na vložke dokonale zapadol na oporný kolík; zatlačte vložku smerom nadol, kým nezapadne na svoje miesto (Obr. 14).
- Kompletnú podperu (K) namontujte na hriadeľ (X) nádoby kuchynského robota (V) čepeľou smerom nahor (Obr. 15).
- Nasadíte veko (S) na nádobu (V) a postupujte tak, ako je uvedené v odseku „Sekanie“.

### **UPOZORNENIE:**

*Čepele sú ostré, zaobchádzajte s nimi opatrne.*

## **ČISTENIE A ÚDRŽBA**

### **UPOZORNENIE:**

**NIKDY NEPONÁRAJTE TELO SPOTREBIČA, ZÁSTRČKU A NAPÁJACÍ KÁBEL DO VODY ALEBO INÝCH TEKUTÍN A NA ČISTENIE POUŽÍVAJTE VLHKÚ UTIERKU.**

**AJ KEĎ SPOTREBIČ NEPOUŽÍVATE, PRED NAMONTOVANÍM ALEBO DEMONTÁŽOU JEDNOTLIVÝCH ČASTÍ ALEBO PRED JEHO ČISTENÍM HO VŽDY ODPOJTE OD ELEKTRICKEJ ZÁSUVKY.**

*Čepele sú ostré, zaobchádzajte s nimi opatrne.*



- Odpojte všetky použité nástavce v opačnom poradí v porovnaní s montážnymi krokmi popísanými vyššie.
- Na čistenie tela motora (D) použite mierne navlhčenú utierku.
- Sekáciu nádobu (O), nádobu kuchynského robota (V), nástavec na pučenie zemiakov (L) a sekacie čepele (P-U-W-J) je možné umývať v hornej časti umývačky riadu pri maximálnej teplote 50 °C/122 °F. Na čistenie ostatných nástavcov sa odporúča ich umyť pod tečúcou vodou s použitím jemného čistiaceho prostriedku.

**UPOZORNENIE:**

Na čistenie nepoužívajte drsné ostré predmety.

Po vyčistení nechajte akúkoľvek časť spotrebiča pred montážou úplne vyschnúť.

**MNOŽSTVO/ČASY POUŽÍVANIA PRÍSLUŠENSTVA**

			
Pokrm	Rýchlosť	Čas	Množstvo
Polievka	Max.	20 sekúnd	-
Majonéza	Max.	50 - 60 sekúnd	-
Smoothie	Max.	20 sekúnd	-
			
Pokrm	Rýchlosť	Čas	Množstvo
Mäso	Max.	10 - 15 sekúnd	250 g
Rôzne bylinky (napr. petržlen)	Max.	10 sekúnd	30 g
Orechy	Max.	15 - 20 sekúnd	150 g
Mandle	Max.	15 sekúnd	100 g
Chlieb	Max.	5 - 10 sekúnd	1 krajec
Cibuľa	Max.	10 - 15 sekúnd	200 g
Sušienky	Max.	15 - 20 sekúnd	140 g
Parmezán syr	Max.	15 sekúnd	200 g
Mrkva	Max.	10 - 15 sekúnd	80 g
Cesnak	Max.	10 - 15 sekúnd	90 g



(len pre model 603)

<b>Pokrm</b>	<b>Rýchlosť</b>	<b>Čas</b>	<b>Množstvo</b>
Mäso	Max.	15 - 20 sekúnd	800 g
Syr	Max.	40 - 50 sekúnd	800 g
Rôzne bylinky (napr. petržlen)	Max.	50 - 60 sekúnd	300 g
Cibuľa	Max.	15 - 20 sekúnd	800 g
Orechy	Max.	40 - 50 sekúnd	500 g
Mandle	Max.	40 - 50 sekúnd	500 g
Čokoláda	Max.	15 - 20 sekúnd	600 g
Mrkva	Max.	50 - 60 sekúnd	800 g



(len pre model 603)

<b>Pokrm</b>	<b>Rýchlosť</b>	<b>Čas</b>	<b>Množstvo</b>
Pečená zelenina	od Min. do Max.	30 - 40 sekúnd	-
Pečený zemiak	od Min. do Max.	30 - 40 sekúnd	-

## Informácie o likvidácii opotrebovaného elektrického zariadenia (súkromné domácnosti)



Tento symbol na produktoch a/alebo na priložených dokumentoch znamená, že sa pri likvidácii nesmú elektrické a elektronické zariadenia miešať so všeobecným domácim odpadom. V záujme správneho obhospodarovania, obnovy a recyklácie odvezte, prosím, tieto produkty na určené zberné miesta, kde budú prijaté bez poplatku. V niektorých krajinách je možné tieto produkty vrátiť priamo miestnemu maloobchodu v prípade, ak si objednáte podobný nový výrobok. Správna likvidácia týchto produktov pomôže ušetriť hodnotné zdroje a zabrániť možným negatívnym vplyvom na ľudské zdravie a prostredie, ktoré môžu inak vzniknúť v dôsledku nesprávneho zaobchádzania s odpadom. Bližšie informácie o najbližšom zbernom mieste získate na miestnom úrade. V prípade nesprávnej likvidácie odpadu môžu byť uplatnené pokuty v súlade s platnou legislatívou.

### Pre právnické osoby v Európskej únii

Ak potrebujete zlikvidovať opotrebované elektrické a elektronické zariadenia, bližšie informácie získate od svojho miestneho predajcu alebo dodávateľa.

### Informácie o likvidácii v krajinách mimo Európskej únie

Tento symbol je platný len v Európskej únii. Ak si želáte zlikvidovať toto zariadenie, obráťte sa na miestny úrad predajcu a poinformujte sa o správnom spôsobe likvidácie tohto typu odpadu.

### Autorizovaný dovozca a distribútor pre Slovensko:

DSI Slovakia s.r.o.  
Letná 42  
040 01 Košice  
Slovenská republika  
Tel: +421 556 118 110  
zakaznik@dsi.sk





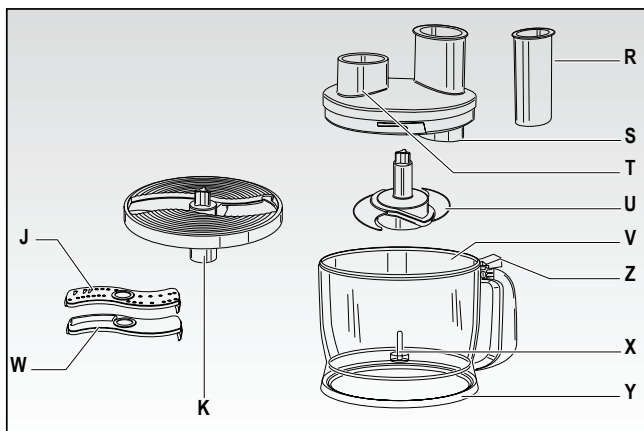
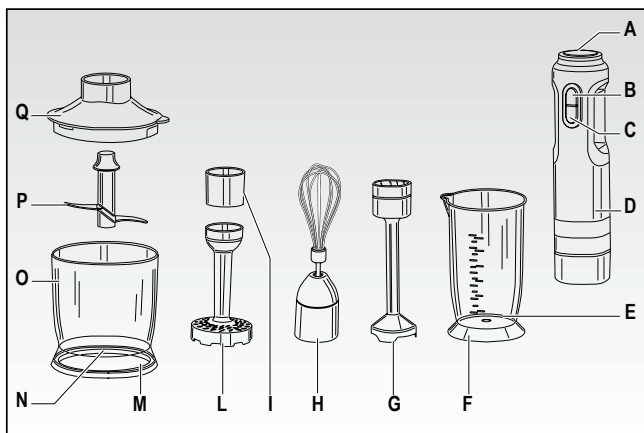

Obr. 1

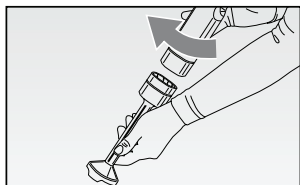

Obr. 2

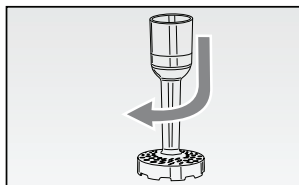

Obr. 3

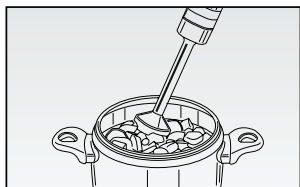

Obr. 4

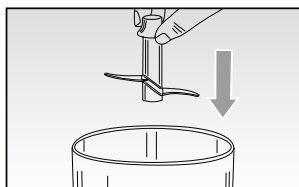

Obr. 5

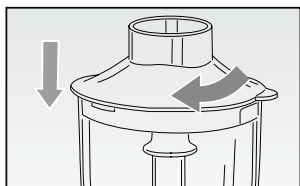

Obr. 6

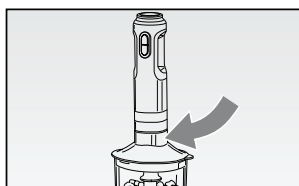

Obr. 7

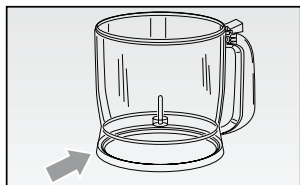

Obr. 8

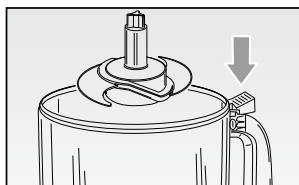

Obr. 9

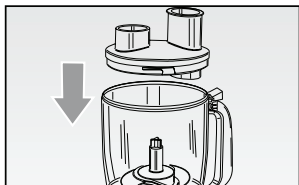

Obr. 10

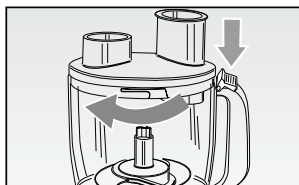

Obr. 11

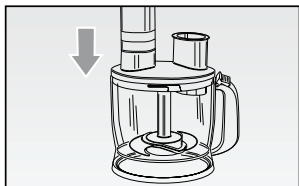

Obr. 12

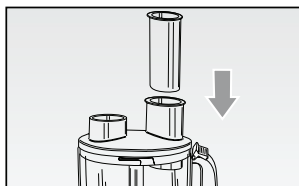

Obr. 13

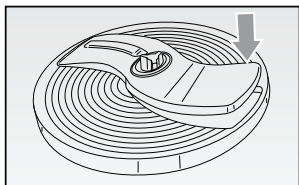

Obr. 14

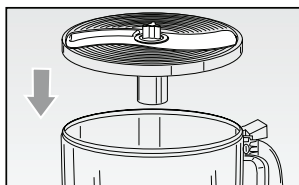

Obr. 15

# DŮLEŽITÉ BEZPEČNOSTNÍ POKYNY

## PŘED POUŽITÍM SI PROSÍM POZORNĚ PŘEČTĚTE TENTO NÁVOD.

Při používání elektrických spotřebičů je nutné přijmout nezbytná opatření mezi která patří:

1. Ujistěte se, že napětí na typovém štítku spotřebiče odpovídá napětí v síti.
2. Nikdy nenechávejte spotřebič bez dozoru, pokud je připojen ke zdroji napájení; po každém použití jej odpojte ze zásuvky.
3. Nikdy nepokládejte spotřebič na zdroje tepla nebo do jejich blízkosti.
4. Během používání vždy umístěte spotřebič na rovný povrch.
5. Nikdy nenechávejte spotřebič vystavený povětrnostním podmínkám (déšť, slunce atd.).
6. Dbejte na to, aby se napájecí kabel nedostal do kontaktu s horkými povrchy.
7. Tento spotřebič nesmí používat osoby (včetně dětí) se sníženými fyzickými nebo duševními schopnostmi nebo osoby bez příslušných zkušeností nebo znalostí o spotřebiči, pokud nebyly pečlivě sledovány nebo řádně proškoleny v jeho používání osobou odpovědnou za jejich bezpečnost.
8. Tento spotřebič by neměly používat děti. Uchovávejte spotřebič a jeho napájecí kabel mimo dosah dětí.
9. Děti si se spotřebičem nesmí hrát.
10. Nikdy neponořujte tělo spotřebiče, zástrčku nebo napájecí kabel do vody nebo jiných kapalin; vždy je otřete vlhkým hadříkem.
11. Před montáží nebo demontáží jednotlivých nástavců nebo před čištěním spotřebiče vždy odpojte napájecí kabel od sítě.
12. Před použitím nebo seřizováním vypínačů na spotřebiči nebo před dotykem zástrčky nebo elektrických přípojek se vždy ujistěte, že máte důkladně suché ruce.
13. Udržujte napájecí kabel mimo ostré hrany. Neomotávejte napájecí kabel kolem spotřebiče.
14. Nepoužívejte spotřebič v blízkosti dřezů. Nepoužívejte s mokřýma rukama.

15. Před spuštěním spotřebiče se ujistěte, že je dokonale sestaven.
16. Nikdy nepoužívejte spotřebič prázdný.
17. NIKDY SE NEDOTÝKEJTE POHYBLIVÝCH ČÁSTÍ.
18. S noži zacházejte opatrně, aby nedošlo ke zranění.



19. **POZOR: SEKACÍ NOŽE VLOŽTE PŘED JÍDLO, KTERÉ CHCETE NAKRÁJET.** Před sejmutím krytu počkejte, dokud se nůž úplně nezastaví.
20. Spotřebič nepoužívejte, pokud jsou nože poškozené.
21. Spotřebič nepoužívejte k mletí velmi tvrdých potravin (jako je maso s kostí).
22. Před vložením nebo vyjmutím příslušenství, při čištění nebo když se spotřebič nepoužívá, se ujistěte, že motorová jednotka není v provozu.
23. Během provozu nevkládejte ruce ani kovové nástroje (vidličky, nože atd.) do různých nástavců.
24. Nikdy nenechávejte dlouhé vlasy nebo volné oblečení v blízkosti pracovní míchací čepele.
25. Před odpojením těla motoru nechte různé nástavce (nože) zcela zastavit a vytáhněte zástrčku z elektrické zásuvky.
26. V případě poruchy během používání nebo když se spotřebič nepoužívá, odpojte napájecí kabel.
27. Spotřebič je určen k omezenému použití po dobu maximálně 1 minuty. V případě výskytu kapaliny spotřebič po 1 minutě vypněte a po 30 sekundách v případě pevné stravy. Před dalším použitím nechte spotřebič alespoň 30 minut vychladnout při okolní teplotě, aby nedošlo k přetížení motoru.
28. Pokud se nůž neotáčí nebo se neotáčí volně, okamžitě spotřebič zastavte, aby nedošlo k jeho poškození. V takovém případě odpojte spotřebič ze zásuvky. Zkontrolujte, zda v nádobě nejsou žádné překážky a ujistěte se, že jídlo není příliš tvrdé nebo že nádoba není příliš plná.
29. Spotřebič je určen k sekání potravin a mixování různých druhů potravin.

30. Chcete-li spotřebič odpojit, uchopte zástrčku a vytáhněte ji přímo z elektrické zásuvky. Při odpojování spotřebiče nikdy netahejte za napájecí kabel.
31. Spotřebič nepoužívejte, pokud je poškozen napájecí kabel nebo zástrčka nebo pokud je samotný spotřebič vadný; všechny opravy, včetně výměny napájecího kabelu, musí být prováděny výhradně servisním střediskem Ariete nebo autorizovanými technikami Ariete, aby se předešlo všem nebezpečím.
32. Pokud jsou použity prodlužovací kabely, musí být vhodné pro výkon spotřebiče, aby se předešlo nebezpečí pro obsluhu a bezpečnost prostředí, ve kterém je spotřebič používán. Pokud to není vhodné, mohou prodlužovací kabely způsobit provozní anomálie.
33. Nikdy nenechávejte kabel viset na místech, kde by jej mohlo zachytit dítě.
34. Neohrožujte bezpečnost spotřebiče používáním dílů, které nejsou originální nebo které nebyly schváleny výrobcem.
35. Tento spotřebič je určen pouze pro DOMÁCÍ POUŽITÍ a nesmí být používán pro komerční nebo průmyslové účely.
36. Tento spotřebič je v souladu se směrnicemi 2014/35/EU a EMC 2014/30/EU a nařízením (ES) č. 1935/2004 ze dne 27/10/2004 o materiálech přicházejících do styku s potravinami.
37. Jakékoli změny tohoto produktu, které nejsou výslovně schváleny výrobcem, mohou vést ke ztrátě záruky uživatele.
38. V případě, že se rozhodnete spotřebič zlikvidovat, doporučujeme jej deaktivovat odpojením napájecího kabelu. Doporučujeme také zlikvidovat všechny části, které by mohly být nebezpečné, zejména pro děti, které si mohou hrát se spotřebičem nebo jeho částmi.
39. Obal nesmí být nikdy ponechán mimo dosah dětí, protože je potenciálně nebezpečný.
40.  Pro správnou likvidaci výrobku v souladu s evropskou směrnicí 2012/19/EU si přečtěte přiloženou příbalovou informaci, která je přiložena k výrobku.

## **NEZAHAZUJTE TYTO POKYNY**

## POPIS JEDNOTLIVÝCH ČÁSTÍ SPOTŘEBIČE (Obr. 1)

- A Otočný knoflík pro nastavení rychlosti
- B Tlačítko pro nastavení minimální rychlosti/rychlosti
- C Tlačítko Turbo Speed
- D Karoserie motoru
- E Nádoba s odměrkou
- F Víko/protiskluzová podložka
- G Hřídel ponorného mixéru
- H Nástavec s drátěnou šlehací metlou
- I Montážní prvek nástroje pro protlačování brambor (**pouze model 603**)
- L Nástroj na protlačování brambor (**pouze model 603**)
- M Protiskluzová základna
- N Hřídel dlátové čepele
- O Nádoba na sekací nástavec
- P Sekací nůž
- Q Víko sekacího nástavce

### **Pouze pro model 603:**

- R Nástroj pro vkládání potravin
- S Víko pro připevnění kuchyňského robota
- T Kryt karoserie motoru
- U Čepel kuchyňského robota
- V Nádoba na kuchyňský robot
- Z Páčka pro odjištění víka
- X Hřídel sestavy čepele kuchyňského robota
- Y Protiskluzový pryžový kroužek
- K podpěra čepele
- W Čepel nakrájení
- J Nůž na strouhání/krájení zeleniny typu "julienne"

### **VAROVÁNÍ:**

*Po vyjmutí spotřebiče z obalu před prvním použitím důkladně umyjte všechny části, které přicházejí do styku s potravinami, vodou a jemným mycím prostředkem na nádobí.*

*I když je spotřebič v klidu, odpojte jej od sítě před montáží nebo demontáží jednotlivých dílů nebo před čištěním.*



## **POUŽITÍ TYČOVÉHO MIXÉRU, NÁSTAVCE S DRÁTĚNOU METLIČKOU, NÁSTAVCE NA PROTLAČOVÁNÍ BRAMBOR**

### **Tyčový mixér**

- Namontujte tělo motoru (D) na hřídel (G): přiložte obě části k sobě a otáčejte je po směru hodinových ručiček, dokud nezapadnou na místo (obr. 2).
- Tyčový mixér (G) je vhodný pro přípravu omáček, polévek, majonéz a mléčných koktejlů.

### **Drátěná šlehací metla**

- Namontujte tělo motoru (D) na drátěnou metlu (G): přiložte obě části k sobě a otáčejte tělem motoru, dokud nezapadne na místo (obr. 2).  
Drátěná šlehací metla (H) se používá ke šlehání smetany, vaječných bílků a jemných směsí.

### **Nástavec na protlačování brambor (pouze u modelu 603)**

Nástavec na protlačování brambor lze použít k drcení ovoce a zeleniny, jako jsou brambory, dýně, rajčata, švestky a jablka.

Před použitím zeleninu uvařte, oloupejte a v případě potřeby odstraňte semínka nebo tvrdé části.

- Nasadíte montážní prvek (I) na nástavec na protlačování brambor (L): přiložte obě části k sobě a otáčejte montážním prvkem ve směru hodinových ručiček, dokud nezapadne na místo (obr. 3).
- Namontujte tělo motoru (D) na nástavec na protlačování brambor (L): přiložte obě části k sobě a otáčejte tělem motoru, dokud samo nezapadne na místo (obr. 2).
- Během používání pohybujte spotřebičem v ingrediencích mírným pohybem shora dolů, dokud nedosáhnete požadované konzistence.

### **Pokyny týkající se používání**

- Po sestavení připojte spotřebič k elektrické zásuvce, vložte jej do jídla (obr. 4) a spusťte jej stisknutím tlačítka minimální rychlosti (B). Teprve po několika sekundách, v závislosti na přípravě a druhu jídla, lze nastavit vyšší rychlost a postupně ji zvyšovat otáčením příslušného horního otočného knoflíku (A). V závislosti na aplikaci lze maximální rychlost "Turbo" nastavit také stisknutím příslušného tlačítka (C).  
Nejlepšího výkonu spotřebiče je dosaženo prostřednictvím pulzního režimu stiskem tlačítka (BC) na velmi krátkou dobu (2-3 sekundy).
- Tyčový mixér (G) a drátěnou šlehací metlu (H) lze použít s dodanou nádobou s odměrkou (E). Tyčový mixér (G) lze vložit přímo do hrnce s horkým jídlem poté, co tento hrnec nejprve sundáte z plotýnky, aby nedošlo k přehřátí.

Po použití v nádobě s odměrkou (E) ji zakryjte víčkem (F).

Aby se zabránilo rozstříkávání během zpracování, doporučuje se používat nádoby s vysokými okraji a zapínat/vypínat spotřebič, když je v nádobě s potravinami. Doporučuje se také používat jej v přerušovaném režimu pro nejlepší kvalitu produktu a aby nedošlo ke zbytečnému přehřátí motoru spotřebiče. Nikdy nezpracovávejte horké jídlo, abyste předešli riziku popálení.

Po vypnutí před vyjmutím spotřebiče z jídla nechte čepel zastavit a pokračujte ve vaření.

#### **VAROVÁNÍ:**

*Před odpojením těla motoru (D) nechte mixovací čepel úplně zastavit, poté spotřebič odpojte ze zásuvky.*

- Otáčejte hřídel tyčového mixéru (G) nebo nástavcem drátěné šlehací metly (H) nebo nástavcem na protlačování brambor (L), který chcete vyjmout.

#### **VAROVÁNÍ**

*V případě, že spotřebič nefunguje, zkontrolujte, zda jsou nástavce správně vloženy.*

*Nepoužívejte nástavec na protlačování brambor s pevnými nebo syrovými potravinami, aby nedošlo k poškození nože.*

*Nepoužívejte spotřebič v hrnci, který je v kontaktu se zdroji tepla.*

*Varnou nádobu vždy vyjměte ze zdroje tepla, položte ji na stabilní rovný povrch a nechte ji vychladnout.*

*Pro řídkou a hladkou konzistenci v případě potřeby oddělte misku od strany nádoby a pomocí vhodné stěrky ji posuňte do středu.*

## **POUŽITÍ SEKACÍHO NÁSTAVCE**

- Namontujte čepele dláta (P) na hřídel (N) nádoby (O) (obr. 5).

#### **VAROVÁNÍ:**

*Se sekacími noži zacházejte opatrně, aby nedošlo ke zranění.*

**VLOŽTE SEKACÍ NOŽE PŘED JÍDLO, KTERÉ CHCETE NAKRÁJET. Před sejmutím krytu počkejte, dokud se nůž úplně nezastaví.**

- Potraviny nakrájejte na malé kousky (1,5 x 1,5 cm) a vložte je do nádoby (O).
- Nasadte kryt (Q) na nádobu (O) a otáčejte jím ve směru hodinových ručiček, dokud zcela nezapadne (obr. 6). Ujistěte se, že horní část čepele (P) je správně zasunuta do příslušného krytu na základně krytu.

#### **VAROVÁNÍ:**

**Před použitím spotřebiče se ujistěte, že jsou sekací čepele a víko správně namontovány.**

- Umístěte tělo motoru (D) na kryt (Q). Otáčejte tělem motoru ve směru hodinových ručiček, dokud nezapadne na místo (obr. 7).
- Sestavte spotřebič a spusťte jej stisknutím tlačítka minimální rychlosti (B). Teprve po několika sekundách, v závislosti na přípravě a druhu jídla, lze nastavit vyšší rychlost a postupně ji zvyšovat otáčením příslušného horního otočného knoflíku (A).

V závislosti na aplikaci lze maximální rychlost "Turbo" nastavit také stisknutím příslušného tlačítka (C).

Nejlepšího výkonu spotřebiče je dosaženo prostřednictvím pulzního režimu stiskem tlačítka (BC) na velmi krátkou dobu (2-3 sekundy).

#### **VAROVÁNÍ:**

**V případě, že spotřebič nefunguje, zkontrolujte, zda jsou jednotlivé nástavce správně vloženy.**

- Pro řídkou a hladkou směs v případě potřeby seškrábněte jídlo z bočních nádob (O) a po odpojení těla motoru (D) a pouzdra (Q) použijte vhodnou stěrku k jeho přesunutí do středu.
- Chcete-li provoz přerušit, jednoduše uvolněte tlačítko rychlosti (B-C). Spotřebič umožňuje nasekat potraviny ve velmi krátkém čase.

## **VÍKO PRO PŘIPEVNĚNÍ KUCHYŇSKÉHO ROBOTA (pouze pro model 603)**

Kuchyňský robot lze použít k sekání, krájení, mletí, strouhání.

#### **VAROVÁNÍ**

**Před použitím umístěte protiskluzový pryžový kroužek (Y) na dno nádoby (obr. 8).**

## **Sekání, mletí**

- Umístěte čepel (U) na hřídel (X) nádoby kuchyňského robota (V), (obr. 9).
- Potraviny nakrájejte na malé kousky (1,5 x 1,5 cm) a vložte je do nádoby (V).

## **VAROVÁNÍ:**

**Neumísťujte potraviny nad maximální množství vyznačené na nádobě (V).**

- Nasadte víko (S) na nádobě (V): stiskněte páčku pro uvolnění víka (Z) (obr. D). 10) a současně otáčejte víkem ve směru hodinových ručiček, dokud páčka pro uvolnění víka (Z) nezapadne do referenčního zářezu na víku (obr. 11).
- Umístěte tělo motoru (D) do příslušného pouzdra (T) na víku (S), (obr. 12). Otáčejte tělem motoru ve směru hodinových ručiček, dokud nezapadne na místo.
- Připojte spotřebič a spusťte jej stisknutím tlačítka minimální rychlosti (B). Teprve po několika sekundách, v závislosti na přípravě a druhu jídla, lze nastavit vyšší rychlost a postupně ji zvyšovat otáčením příslušného horního otočného knoflíku (A). V závislosti na aplikaci lze maximální rychlost "Turbo" nastavit také stisknutím příslušného tlačítka (C). Nejlepšího výkonu spotřebiče je dosaženo prostřednictvím pulzního režimu stiskem tlačítka (BC) na velmi krátkou dobu (2-3 sekundy).
- Pokud je třeba během provozu přidat přísady, použijte otvor na víku (S). Stiskněte vložené jídlo pomocí nástroje pro posun jídla (R) (obr. 13).
- Chcete-li provoz přerušit, jednoduše uvolněte tlačítko rychlosti (B-C). Spotřebič umožňuje nasekat potraviny ve velmi krátkém čase.
- Pro řídkou a hladkou konzistenci v případě potřeby oddělte jídlo od stěny nádoby a pomocí vhodné stěrky ji po sejmutí a sejmutí krytu (S) posuňte do středu.
- Chcete-li sejmut víko (S), stiskněte uvolňovací páčku víka (Z) tak, že jej zvednete a současně otočíte víko proti směru hodinových ručiček.

## **VAROVÁNÍ**

**Čepele jsou ostré, zacházejte s nimi opatrně.**

**Abyste předešli zranění osob a poškození spotřebiče, vždy udržujte ruce a nádoby v dostatečné vzdálenosti od čepelí a disků v provozu.**

**Před spuštěním spotřebiče se ujistěte, že je víko řádně zajištěno.**

**Nepoužívejte spotřebič nepřetržitě déle než 30 sekund. Před dalším použitím počkejte alespoň 2 minuty.**

***Během práce nikdy nevkládejte jídlo rukama. Vždy používejte nástroj pro vkládání potravin.***

***Když je spotřebič v provozu, nepoužívejte prsty k odstraňování potravin ze stěn nádoby. Vždy použijte vhodnou špachtli.***

***Neodstraňujte potraviny z bočních stěn nádoby, když je spotřebič v provozu. Spotřebič nejprve vypněte a poté jej odpojte od sítě.***

### **Technika krájení, strouhání/krájení zeleniny „julienne“**

- Umístěte požadovaný nůž pro krájení (W) nebo pro strouhání/krájení zeleniny "julienne" (J) na vhodnou podpěru (K) tak, aby otvor na vložce dokonale seděl na podpěrném kolíku; zatlačte vložku směrem dolů, dokud nezapadne na místo (obr. 14).
- Namontujte celou podpěru (K) na hřídel (X) nádoby kuchyňského robota (V) tak, aby čepel směřovala nahoru (obr. 15).
- Nasadte víko (S) na nádobě (V) a postupujte podle pokynů v odstavci „Sekání“.

### **VAROVÁNÍ:**

***Čepele jsou ostré, zacházejte s nimi opatrně.***

## **ČIŠTĚNÍ A ÚDRŽBA**

### **VAROVÁNÍ:**

***NIKDY NEPONOŘUJTE TĚLO SPOTŘEBIČE, ZÁSTRČKU A NAPÁJECÍ KABEL DO VODY NEBO JINÝCH KAPALIN A POUŽÍVEJTE VHĹKÝ HADŘÍK K ČIŠTĚNÍ.***

***I KDYŽ SPOTŘEBIČ NEPOUŽÍVÁTE, VŽDY JEJ PŘED MONTÁŽÍ NEBO DEMONTÁŽÍ JEDNOTLIVÝCH DÍLŮ NEBO PŘED ČIŠTĚNÍM VYTÁHNĚTE ZÁSTRČKU Z ELEKTRICKÉ ZÁSUVKY.***

***Čepele jsou ostré, zacházejte s nimi opatrně.***

- Odpojte všechny použité nástavce v opačném pořadí než ve výše popsanych montážních krocích.
- K čištění těla motoru (D) použijte mírně navlhčený hadřík.
- Nádobu na krájení (O), nádobu na kuchyňský robot (V), nástavec na protlačování brambor (L) a sekací čepel (P-U-W-J) lze mýt v horní části myčky při maximální teplotě 50 °C/122 °F. K čištění ostatních nástavců se doporučuje umýt je pod tekoucí vodou s použitím jemného čistícího prostředku.

**VAROVÁNÍ:**

*K čištění nepoužívejte hrubé ostré předměty.*

*Po vyčištění nechte jakoukoli část spotřebiče před montáží zcela vyschnout.*

**MNOŽSTVÍ/DOBA POUŽITÍ PŘÍSLUŠENSTVÍ**

Pokrm	Rychlost	Čas	Množství
Polévka	Max.	20 sekund	-
Majonéza	Max.	50 - 60 sekund	-
Smoothie	Max.	20 sekund	-



Pokrm	Rychlost	Čas	Množství
Maso	Max.	10 - 15 sekund	Hmotnost 250 g
Různé byliny (např. petržel)	Max.	10 sekund	Balení 30 g
Ořechy	Max.	15 - 20 sekund	Balení 150 g
Mandle	Max.	15 sekund	Hmotnost 100 g
Chléb	Max.	5 - 10 sekund	1 plátek
Cibule	Max.	10 - 15 sekund	Hmotnost 200 g
Sušenky	Max.	15 - 20 sekund	140 g
Parmazán	Max.	15 sekund	Hmotnost 200 g
Mrkev	Max.	10 - 15 sekund	80 g
Česnek	Max.	10 - 15 sekund	90 g



(Pouze model 603)

<b>Pokrm</b>	<b>Rychlost</b>	<b>Čas</b>	<b>Množství</b>
Maso	Max.	15 - 20 sekund	800 g
Sýr	Max.	40 - 50 sekund	800 g
Různé byliny (např. petržel)	Max.	50 - 60 sekund	Balení obsahuje 300 g
Cibule	Max.	15 - 20 sekund	800 g
Ořechy	Max.	40 - 50 sekund	Hmotnost 500 g
Mandle	Max.	40 - 50 sekund	Hmotnost 500 g
Čokoláda	Max.	15 - 20 sekund	600 g
Mrkev	Max.	50 - 60 sekund	800 g



(Pouze model 603)

<b>Pokrm</b>	<b>Rychlost</b>	<b>Čas</b>	<b>Množství</b>
Pečená zelenina	od min. do max.	30 - 40 sekund	-
Pečené brambory	od min. do max.	30 - 40 sekund	-

## Informace pro uživatele k likvidaci elektrických a elektronických zařízení (domácnosti)



Tento symbol na produktech anebo v průvodních dokumentech znamená, že použité elektrické a elektronické výrobky nesmí být přidány do běžného komunálního odpadu. Ke správné likvidaci, obnově a recyklaci doručte tyto výrobky na určená sběrná místa, kde budou přijata zdarma. Alternativně v některých zemích můžete vrátit své výrobky místnímu prodejci při koupi ekvivalentního nového produktu. Správnou likvidací tohoto produktu pomůžete zachovat cenné přírodní zdroje a napomáháte prevenci potenciálních negativních dopadů na životní prostředí a lidské zdraví, což by mohly být důsledky nesprávné likvidace odpadů. Další podrobnosti si vyžádejte od místního úřadu nebo nejbližšího sběrného místa. Při nesprávné likvidaci tohoto druhu odpadu mohou být v souladu s národními předpisy uděleny pokuty.

### **Pro podnikové uživatele v zemích Evropské unie**

Chcete-li likvidovat elektrická a elektronická zařízení, vyžádejte si potřebné informace od svého prodejce nebo dodavatele.

### **Informace k likvidaci v ostatních zemích mimo Evropskou unii**

Tento symbol je platný jen v Evropské unii.

Chcete-li tento výrobek zlikvidovat, vyžádejte si potřebné informace o správném způsobu likvidace od místních úřadů nebo od svého prodejce.

### **Autorizovaný dovozce a distributor pro ČR:**

DSI Czech, spol. s.r.o.  
Křížkova 237/36A  
186 00 Praha 8 – Karlín  
Česká republika  
Tel: + 420 225 386 130  
zakaznik@dsi.cz