



BOSCH

Register your
new device on
MyBosch now and
get free benefits:
[bosch-home.com/
welcome](https://bosch-home.com/welcome)



BBH8.../BCH8.../BKH8.../BLH8... Serie 6

[de]	Gebrauchsanleitung	48
[en]	Instruction manual	51
[fr]	Mode d'emploi	54
[it]	Istruzioni per l'uso	57
[nl]	Gebruiksaanwijzing	60
[da]	Beskrivelse	63
[no]	Beskrivelse av apparatet	65
[sv]	Produktbeskrivning	69
[fi]	Laitteen kuvaus	71
[pt]	Instruções de serviço	74
[es]	Instrucciones de uso	77
[el]	Οδηγίες Χρήσης	80
[tr]	Kullanım kılavuzu	83
[pl]	Instrukcja użytkowania	85
[hu]	A készülék leírása	88
[cs]	Návod k použití	91
[ru]	Описание прибора	93
[zf]	您的吸塵機	96
[fa]	جارو برقی شما	101
[ar]	إرشادات الاستخدام	104

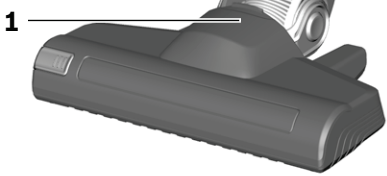
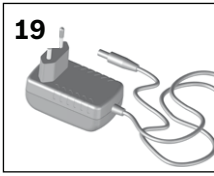
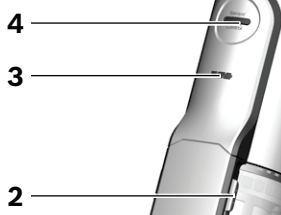
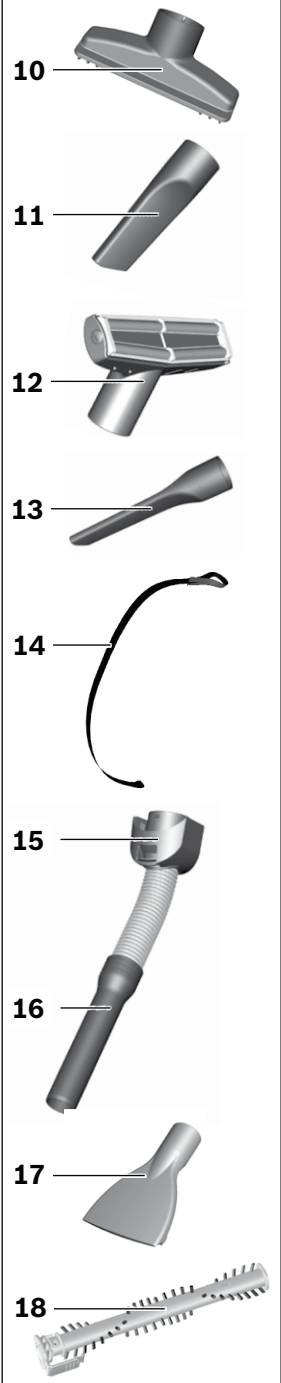
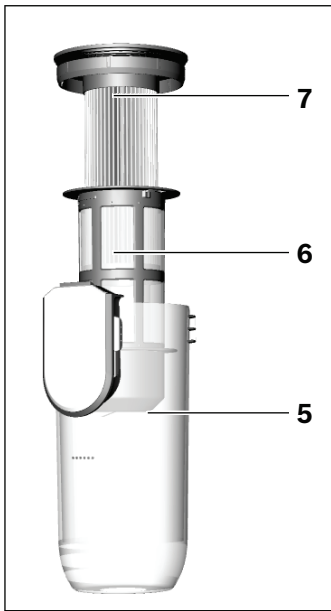

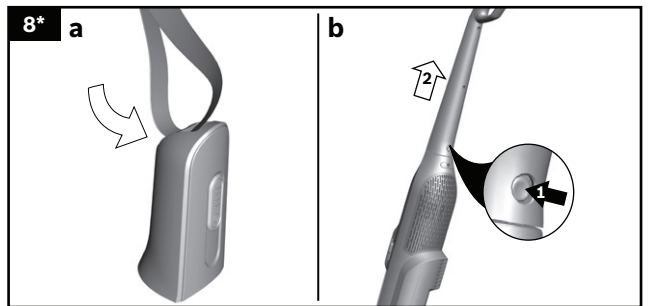
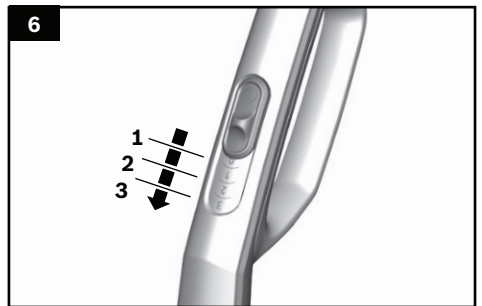
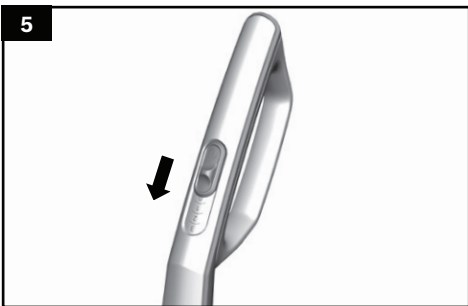
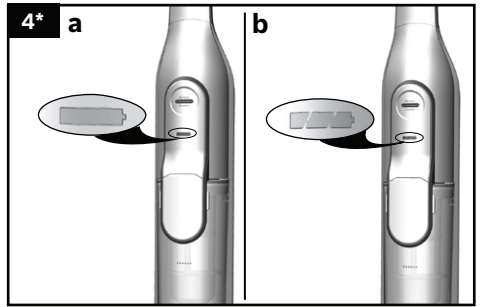
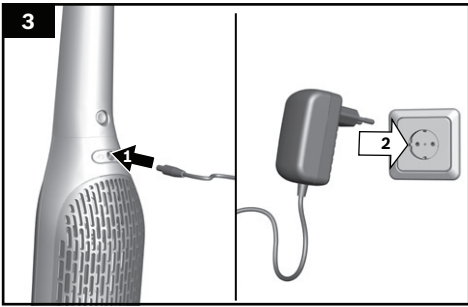
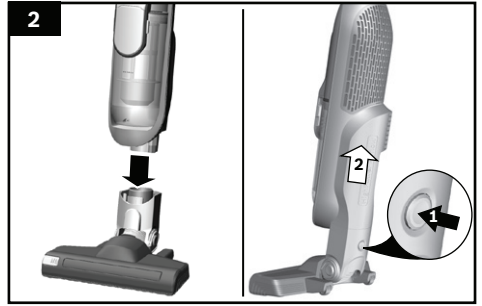
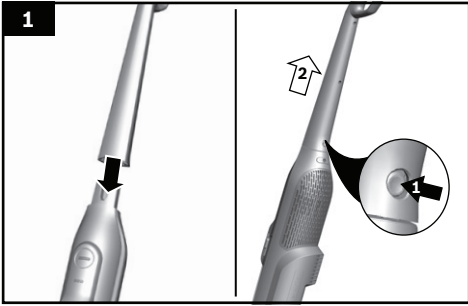

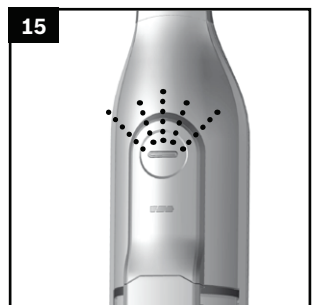
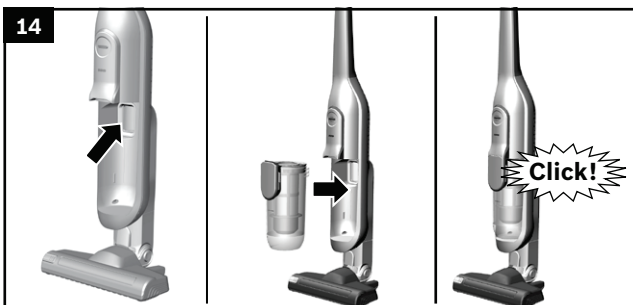
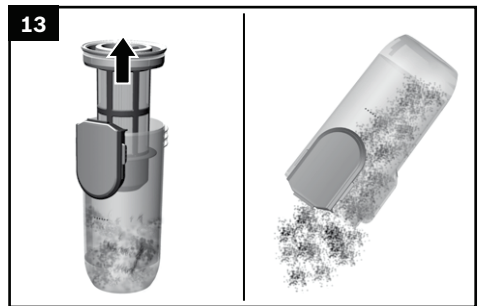
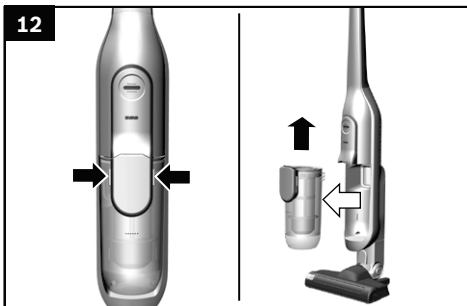
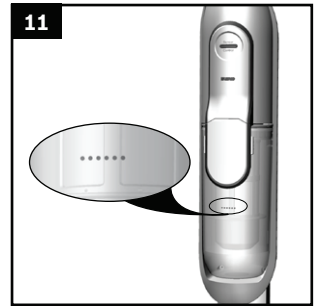
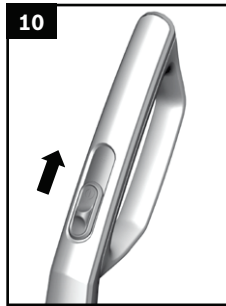
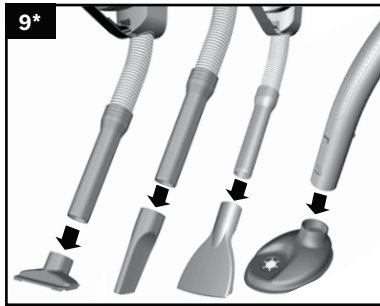
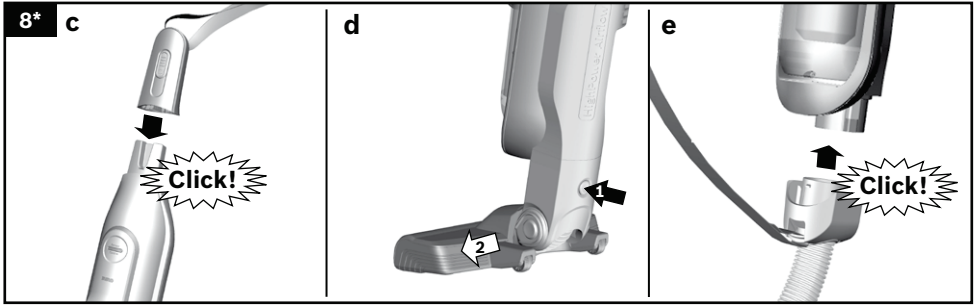

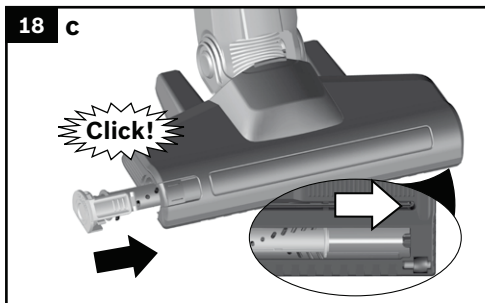
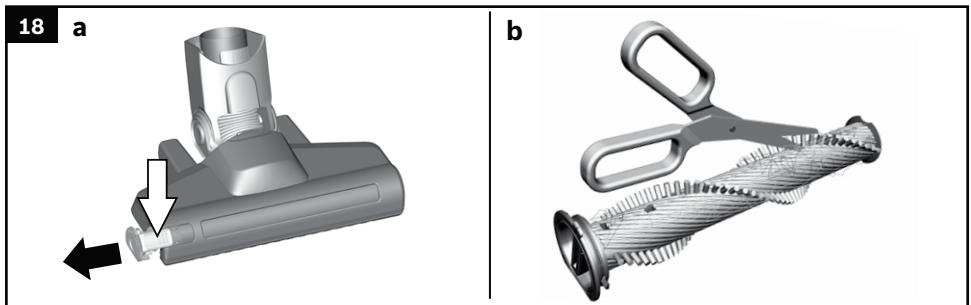
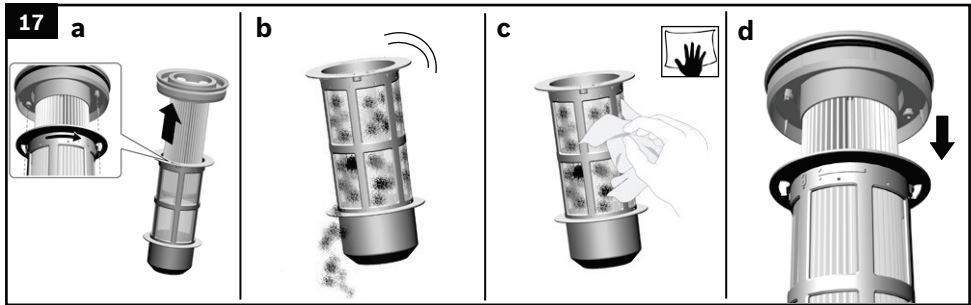
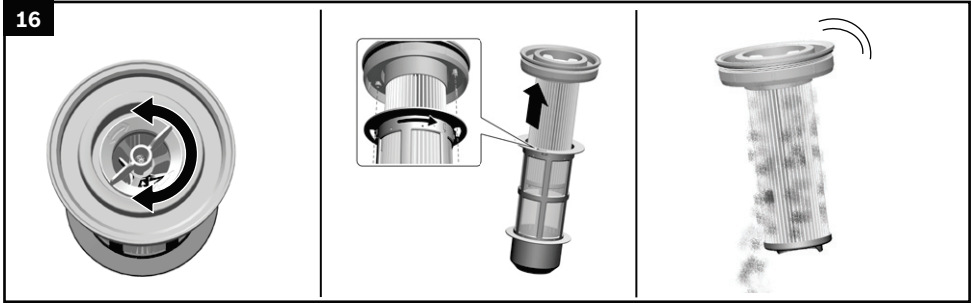

de	Sicherheitshinweise.....	7	
	Gerätebeschreibung	47	
en	Safety information	9	
	Your vacuum cleaner.....	50	
fr	Consignes de sécurité	11	
	Description de l'appareil.....	53	
it	Istruzioni di sicurezza	13	
	Descrizione dell'apparecchio	56	
nl	Veiligheidsvoorschriften.....	15	
	Beschrijving van het toestel	59	
da	Sikkerhedsanvisninger.....	17	
	Beskrivelse.....	62	
no	Sikkerhetshenvisninger.....	19	
	Beskrivelse av apparatet.....	64	
sv	Säkerhetsanvisningar.....	21	
	Produktbeskrivning.....	68	
fi	Turvallisuusohjeet.....	22	
	Laitteen kuvaus.....	70	
pt	Instruções de segurança.....	24	
	Descrição do aparelho.....	73	
es	Consejos de seguridad	26	
	Descripción de los aparatos	76	
el	Υποδείξεις ασφαλείας.....	28	
	Περιγραφή της συσκευής	79	
tr	Güvenlik bilgileri	31	
	Kullanma kılavuzu	82	
pl	Wskazówki dotyczące bezpieczeństwa	33	
	Opis urządzenia	84	
hu	Biztonsági útmutató.....	35	
	A készülék leírása.....	87	
cs	Bezpečnostní pokyny.....	37	
	Návod k použití.....	90	
ru	Указания по технике безопасности.....	39	
	Описание прибора.....	92	
zf	安全信息	41	
	您的吸塵機.....	95	
44	اطلاعات ایمنی		fa
100	جارو برقی شما		
46	إرشادات الأمان		ar
103	وصف الجهاز		

Die Gebrauchsanweisung bitte aufbewahren. Bei Weitergabe des Staubsaugers an Dritte bitte Gebrauchsanweisung mitgeben.

Bestimmungsgemäße Verwendung

Um das Gerät sicher und richtig zu benutzen, beachten Sie die Hinweise zum bestimmungsgemäßen Gebrauch.

Verwenden Sie das Gerät nur:

- gemäß dieser Gebrauchsanleitung.
- mit Originalteilen und -zubehör. Bei Schäden durch Verwendung fremder Produkte besteht kein Anspruch auf Garantie.
- zum Reinigen von Oberflächen.
- im privaten Haushalt und in geschlossenen Räumen des häuslichen Umfelds bei Raumtemperatur.
- bis zu einer Höhe von 2000 m über dem Meeresspiegel.

Um Verletzungen und Schäden zu vermeiden, darf der Staubsauger nicht benutzt werden für:

- das Absaugen von Menschen oder Tieren.
- das Aufsaugen von:
 - gesundheitsschädlichen, scharfkantigen, heißen oder glühenden Substanzen.
 - feuchten oder flüssigen Substanzen.
 - leicht entflammaren oder explosiven Stoffen und Gasen.
 - Asche, Ruß aus Kachelöfen und Zentral- Heizungsanlagen.
 - Tonerstaub aus Druckern und Kopierern.

Ersatzteile, Zubehör

Unsere Original-Ersatzteile und unser Original-Zubehör und -Sonderzubehör sind auf die Eigenschaften und Anforderungen unserer Staubsauger abgestimmt. Wir empfehlen Ihnen daher die ausschließliche Verwendung unserer Original-Ersatzteile, unseres Original-Zubehörs und Sonderzubehörs. Auf diese Weise können Sie eine lange Lebensdauer sowie eine dauerhaft hohe Qualität der Reinigungsleistung Ihres Staubsaugers sicherstellen.

! Hinweis:

- Die Verwendung von nicht passgenauen oder qualitativ minderwertigen Ersatzteilen und Zubehör/ Sonderzubehör kann zu Schäden an Ihrem Staubsauger führen, die nicht von unserer Garantie erfasst werden, sofern diese Schäden gerade durch die Verwendung derartiger Produkte verursacht wurden.

Sicherheitshinweise

Dieser Staubsauger entspricht den anerkannten Regeln der Technik und den einschlägigen Sicherheitsbestimmungen.

- Das Gerät kann von Kindern ab 8 Jahren und darüber und von Personen mit verringerten physischen, sensorischen oder mentalen Fähigkeiten oder Mangel an Erfahrung und / oder Wissen benutzt werden, wenn sie beaufsichtigt werden oder bezüglich des sicheren Gebrauchs des Gerätes unterwiesen wurden und die daraus resultierenden Gefahren verstanden haben.
- Kinder dürfen nicht mit dem Gerät spielen.
- Reinigung und Benutzer-Wartung dürfen nicht durch Kinder ohne Beaufsichtigung durchgeführt werden.
- Plastiktüten und Folien sind außer Reichweite von Kleinkindern aufzubewahren und zu entsorgen.
=> Es besteht Erstickungsgefahr!

Sachgemäßer Gebrauch

- Zum Laden nur das im Lieferumfang enthaltene Ladekabel verwenden.
- Ladekabel nur gemäß Typenschild anschließen und in Betrieb nehmen.
- Lagern und laden Sie das Gerät nur in Innenräumen.
- Um die Kapazität des Akkus optimal nutzen zu können, sollte das Gerät bei Raumtemperatur gelagert und betrieben werden.

- Setzen Sie das Gerät keinen Temperaturen unter 0°C und über 40°C aus.
- Niemals ohne Staubbehälter, Motorschutz- und Ausblasfilter saugen.
=> Gerät kann beschädigt werden!
- Vermeiden Sie das Saugen mit Düse und Rohr in Kopfnähe.
=> Es besteht Verletzungsgefahr!
- Beschädigtes Ladekabel nicht mehr einsetzen und durch Original-Ladekabel ersetzen.
- Nicht am Anschlusskabel, sondern am Stecker ziehen, um das Ladekabel vom Netz zu trennen.
- Das Ladekabel nicht über scharfe Kanten ziehen und nicht einquetschen.
- Vor allen Arbeiten am Staubsauger Gerät ausschalten bzw. von Ladekabel und Netz trennen.
- Beschädigten Staubsauger nicht in Betrieb nehmen.
- Beim Vorliegen einer Störung Gerät ausschalten bzw. von Ladekabel und Netz trennen.
- Um Gefährdungen zu vermeiden, dürfen Reparaturen und Ersatzteileaustausch am Staubsauger nur vom autorisierten Kundendienst durchgeführt werden.
- In folgenden Fällen ist das Gerät sofort außer Betrieb zu nehmen und der Kundendienst zu kontaktieren:
 - wenn Sie versehentlich Flüssigkeit aufgesaugt haben oder Flüssigkeit in das Innere des Gerätes gekommen ist
 - wenn das Gerät heruntergefallen und beschädigt ist.
- Staubsauger vor Witterungseinflüssen, Feuchtigkeit und Hitzequellen schützen.
- Keine brennbaren oder alkoholhaltigen Stoffe auf die Filter (Motorschutzfilter, Ausblasfilter etc.) geben.
- Staubsauger ist für den Baustellenbetrieb nicht geeignet. =>Einsaugen von Bauschutt kann zur Beschädigung des Gerätes führen.
- Gerät ausschalten, wenn nicht gesaugt wird.
- Aus Sicherheitsgründen, um Akku und Motor zu schützen, ist das Gerät mit einem Überhitzungsschutz ausgestattet. Sollten Akku oder Gerät zu warm werden, schaltet das Gerät automatisch ab.
=> Das Gerät muss ca. 30 Minuten abkühlen, bevor es wieder einsatzbereit ist.
- Die Verpackung schützt den Staubsauger vor Beschädigung auf dem Transport. Deshalb empfehlen wir, die Verpackung für Transportzwecke aufzubewahren.

Li-Ionen-Akkus

- Lesen Sie alle Sicherheitshinweise und Anweisungen.
=> Versäumnisse bei der Einhaltung der Sicherheitshinweise und Anweisungen können elektrischen Schlag, Brand und/oder schwere Verletzungen verursachen.
- Bewahren Sie alle Sicherheitshinweise und Anweisungen für die Zukunft auf.
- Schützen Sie den Akku vor Hitze, z.B. auch vor dauernder Sonneneinstrahlung, Feuer, Wasser und Feuchtigkeit.
=> Es besteht Explosionsgefahr.
- Bei Beschädigung und unsachgemäßem Gebrauch des Akkus können Dämpfe austreten. Führen Sie Frischluft zu und suchen Sie bei Beschwerden einen Arzt auf.
=> Die Dämpfe können die Atemwege reizen.

- Bei falscher Anwendung kann Flüssigkeit aus dem Akku austreten. Vermeiden Sie den Kontakt damit. Bei zufälligem Kontakt mit Wasser abspülen. Wenn die Flüssigkeit in die Augen kommt, nehmen Sie zusätzlich ärztliche Hilfe in Anspruch.
=> Austretende Akkuflüssigkeit kann zu Hautreizungen oder Verbrennungen führen.

Hinweise zum Transport

Die enthaltenen Li-Ionen-Akkus unterliegen den Anforderungen des Gefahrgutrechts. Die Akkus können durch den Benutzer ohne weitere Auflagen auf der Straße transportiert werden. Beim Versand durch Dritte (z.B.: Lufttransport oder Spedition) sind besondere Anforderungen an Verpackung und Kennzeichnung zu beachten. Hier muss bei der Vorbereitung des Versandstückes ein Gefahrgut-Experte hinzugezogen werden.

Hinweise zur Entsorgung

Staubsauger, Akkus, Zubehör und Verpackungen sollen einer umweltgerechten Wiederverwertung zugeführt werden.

Werfen Sie Staubsauger und Akkus/Batterien nicht in den Hausmüll!

■ Verpackung

Die Verpackung schützt den Staubsauger vor Beschädigung auf dem Transport. Sie besteht aus umweltfreundlichen Materialien und ist deshalb recycelbar. Entsorgen Sie nicht mehr benötigte Verpackungsmaterialien an den Sammelstellen für das Verwertungssystem »Grüner Punkt«.

■ Altgerät

Dieses Gerät enthält wieder aufladbare Lithium Ionen Akkus. Deshalb darf das Gerät nur über den autorisierten Kundendienst und Fachhandel entsorgt werden.

■ Akkus / Batterien

Bitte beachten Sie die Hinweise zum Transport. Integrierte Akkus dürfen zur Entsorgung nur von Fachpersonal entnommen werden. Durch das Öffnen der Gehäuseschale kann der Staubsauger zerstört werden.

Nur für qualifiziertes Fachpersonal:

Um den Akku aus dem Staubsauger zu entnehmen, betätigen Sie den Ein-/Ausschalter (**Bild 5 + Bild 10**) solange, bis der Akku vollständig entladen ist. Drehen Sie die Schrauben am Gehäuse heraus und nehmen Sie die Gehäuseschale ab, um den Akku zu entnehmen.

Um einen Kurzschluss zu verhindern, trennen Sie die Anschlüsse am Akku einzeln nacheinander und isolieren Sie die Pole sofort.

Auch bei vollständiger Entladung ist noch eine Restkapazität im Akku enthalten, die im Falle eines Kurzschlusses freigesetzt werden kann.

Please keep this instruction manual for future reference.

When passing the vacuum cleaner on to a third party, please also pass on this instruction manual.

Intended use

Please read the information on intended use to ensure that you use the appliance correctly and safely.

Only use this appliance:

- As specified in this instruction manual.
- With genuine parts and accessories. Damage caused by using third-party products is not covered under the warranty.
- For cleaning surfaces.
- In private households and in enclosed spaces in a domestic environment at room temperature.
- Up to an altitude of max. 2000 m above sea level.

In order to prevent injuries and damage, the vacuum cleaner must not be used for:

- Vacuuming persons or animals.
- Vacuuming up:
 - Hazardous, sharp-edged, hot or red-hot substances.
 - Damp or liquid substances.
 - Highly flammable or explosive substances and gases.
 - Ash, soot from tiled stoves and central heating systems.
 - Toner dust from printers and copiers.

Spare parts, accessories

Our original spare parts and original (special) accessories are designed to work with the features and requirements of our vacuum cleaners. We therefore recommend that you only use our original spare parts and original (special) accessories. This will ensure that your vacuum cleaner has a long service life and that the quality of its cleaning performance will remain consistently high throughout.

! Please note:

- Using unsuitable or inferior-quality spare parts and (special) accessories can damage your vacuum cleaner. Damage caused by the use of such products is not covered by our guarantee.

Safety information

This vacuum cleaner complies with the recognised rules of technology and the relevant safety regulations.

- The appliance may be used by children over the age of 8 years and by persons with reduced physical, sensory or mental capacity or by persons with a lack of experience or knowledge if they are supervised or have been instructed on the safe use of the appliance and have understood the potential dangers of using the appliance.
- Children must never play with the appliance.
- Cleaning and user maintenance must never be carried out by children without supervision.
- Plastic bags and films must be kept out of the reach of children and disposed of.
=> There is a risk of suffocation.

Proper use

- To charge, only use the charging cable included in the scope of supply.
- The charging cable must only be connected and operated as specified on the rating plate.
- The appliance must only be stored and charged indoors.
- Do not expose the appliance to temperatures below 0 °C or above 40 °C.
- Never vacuum without the dust bag or dust container, motor protection or exhaust filter.
=> This may damage the vacuum cleaner.
- Keep the vacuum cleaner away from your head when using nozzles and tubes. => This could cause injury.
- Do not use a damaged charging cable. Replace it with an original charging cable.
- When disconnecting the charging cable from the mains, pull the plug itself to remove it; do not pull on the power cord.

- Do not pull the charging cable over sharp edges or allow it to become trapped.
- Before carrying out any work on the vacuum cleaner, switch off the appliance and disconnect it from the charging cable and the mains.
- Do not operate the vacuum cleaner if it is damaged.
- If a fault is detected, switch off the appliance and disconnect it from the charging cable and the mains.
- For safety reasons, only authorised after-sales service personnel are permitted to carry out repairs and fit replacement parts to the vacuum cleaner.
- In the following cases, you must stop the appliance immediately and contact the after-sales service:
 - If you have accidentally vacuumed up some liquid or liquid has entered the inside of the appliance;
 - If the appliance has been dropped and damaged.
- Protect the vacuum cleaner from outside weather conditions, moisture and sources of heat.
- Do not pour flammable substances or substances containing alcohol onto the filters (motor protection filter, exhaust filter, etc.).
- The vacuum cleaner is not suitable for use on construction sites. => Vacuuming up building rubble may damage the appliance.
- Switch off the appliance when it is not in use.
- For safety reasons, the appliance is fitted with an overheating protection system to safeguard the battery and motors. The appliance will switch off automatically if it or the battery is too hot.
 - => The appliance will need around 30 minutes to cool down before it can be used again.
- The packaging is designed to protect the vacuum cleaner from being damaged during transportation. We therefore recommend keeping the packaging for the purpose of future transportation.

Li-ion batteries

- Read all the safety information and instructions.
 - => Failure to act in accordance with the safety information and instructions may result in electric shock, fire and/or serious injury.
- Keep all the safety information and instructions for future reference.
- Protect the battery from heat sources, for example avoiding long periods in the sun and exposure to fire, as well as from water and moisture.
 - => Risk of explosion.
- Fumes may be released if the battery is damaged or used improperly. Circulate fresh air, and seek medical assistance in the event of physical symptoms arising as a result of exposure.
 - => The fumes may irritate the airway.
- If the battery is used incorrectly, liquid may leak out of the battery. Avoid touching the liquid. In the event of accidental contact, rinse the affected area with water. If the liquid comes into contact with the eyes, seek medical assistance.
 - => If battery liquid leaks, it can irritate or burn the skin.

Transportation information

The Li-ion batteries in the appliance are subject to the requirements of dangerous goods legislation. The batteries can be transported by the user by road without any further requirements. In the event that they are

shipped by a third party (e.g. transported by air or freight carrier), special requirements regarding packaging and identification must be met. In this case, a dangerous goods expert must be consulted when preparing the goods for dispatch.

Information on disposal

Vacuum cleaners, batteries, accessories and packaging should be recycled in an environmentally friendly manner.

Do not dispose of the vacuum cleaner or the batteries in the household rubbish.

■ Packaging

The packaging is designed to protect the vacuum cleaner from being damaged during transportation. It is made of environmentally friendly materials and can be recycled. Dispose of packaging that is no longer required at an appropriate recycling point.

■ Old appliances

This appliance contains rechargeable lithium-ion batteries. The appliance must therefore only be disposed of by an authorised after-sales service or dealer.

■ Batteries

Please follow the notes on transport.

Integrated batteries may only be removed by specialist personnel for the purpose of disposal. Opening the housing shell may damage the vacuum cleaner.

Only for qualified professional:

To remove the battery from the vacuum cleaner, press the on/off switch (**Fig. 5** + **Fig. 10**) until the battery is fully discharged. Unscrew the screws on the housing and take off the housing shell to remove the battery.

To prevent a short circuit, disconnect the battery connections individually one after the other and then insulate the terminals.

Even in the case of complete discharge, the battery still contains a residual capacity that may be released in the event of a short circuit.

Conservez cette notice d'utilisation.

Si vous remettez l'aspirateur à une tierce personne, veuillez-y joindre sa notice d'utilisation.

Utilisation conforme à l'usage prévu

Respectez les consignes d'utilisation afin d'utiliser l'appareil correctement et en toute sécurité.

Utilisez l'appareil uniquement :

- en conformité avec la présente notice d'utilisation.
- avec des pièces et accessoires d'origine. En cas de dommages dus à l'utilisation de produits tiers, le droit à la garantie expire.
- pour nettoyer les surfaces.
- pour un usage domestique privé et dans les pièces fermées d'un domicile, à la température ambiante.
- à une hauteur maximale de 2000 m au-dessus du niveau de la mer.

Pour éviter des blessures et des dommages, l'aspirateur ne doit pas être utilisé pour :

- aspirer sur des personnes ou des animaux.
- l'aspiration de :
 - substances nocives, coupantes, chaudes ou incandescentes.
 - substances humides ou liquides.
 - substances et gaz facilement inflammables ou explosifs.
 - cendres, suie des poêles et d'installations de chauffage central.
 - poussières de toner provenant d'imprimantes et de photocopieurs.

Pièces détachées, accessoires

Tout comme nos pièces détachées d'origine, nos accessoires d'origine et nos accessoires spéciaux sont adaptés aux propriétés et aux exigences de nos aspirateurs. Par conséquent, nous vous recommandons d'utiliser exclusivement nos pièces détachées d'origine, nos accessoires d'origine et nos accessoires spéciaux d'origine. Ainsi, vous pouvez garantir une grande durée de vie ainsi qu'une qualité supérieure durable de la puissance de nettoyage de votre aspirateur.

Remarque:

- L'utilisation de pièces détachées et d'accessoires/accessoires spéciaux non appropriés ou de qualité moindre peut entraîner des dommages sur votre aspirateur qui ne sont pas couverts par notre garantie dans la mesure où ces dommages ont expressément été causés par l'utilisation de tels produits.

Consignes de sécurité

Cet aspirateur répond aux règles techniques reconnues et aux prescriptions de sécurité applicables.

- L'appareil peut être utilisé par des enfants à partir de 8 ans et par des personnes ayant des capacités physiques, sensorielles ou mentales restreintes ou ayant un manque d'expérience et / ou de connaissances s'ils sont sous surveillance ou ont été informés de la manipulation sûre de l'appareil et ont compris les dangers qui en résultent.
- Ne permettez jamais aux enfants de jouer avec l'appareil.
- Le nettoyage de l'appareil, et l'entretien par l'utilisateur, sont des activités qu'il ne faut pas permettre aux enfants sans surveillance.
- Les sacs plastiques et les films doivent être conservés hors de la portée de jeunes enfants et être éliminés.
=> Il y a risque d'asphyxie !

Utilisation correcte

- Pour recharger, utiliser exclusivement le câble de charge compris dans la livraison.
- Raccorder et mettre en service le cordon de charge uniquement selon les indications figurant sur la plaque signalétique.
- Rangez et chargez l'appareil uniquement à l'intérieur.
- N'exposez pas l'appareil à des températures inférieures à 0°C et supérieures à 40°C.
- Ne jamais aspirer sans sac aspirateur ou bac à poussières, filtre de protection du moteur et filtre de sortie d'air.
=> L'appareil risque d'être endommagé !
- Évitez d'aspirer avec le suceur et le tube à proximité de la tête. => Il y a risque de blessure !
- Ne plus utiliser le cordon de charge s'il est endommagé ; le remplacer par un câble de chargement d'origine.
- Pour débrancher le cordon de charge, ne pas tirer sur le cordon d'alimentation mais sur la fiche.
- Ne pas tirer le cordon de charge par-dessus d'arêtes coupantes et ne pas le coincer.
- Avant tous travaux sur l'aspirateur, éteindre l'appareil ou bien débrancher le cordon de charge du secteur.

- Ne pas mettre l'aspirateur en service s'il est défectueux.
- En cas de panne, éteindre l'appareil ou bien débrancher le cordon de charge du secteur.
- Pour éviter tout danger, seul le service après-vente agréé est autorisé à effectuer des réparations et à remplacer des pièces sur l'aspirateur.
- Dans les cas suivants, il faut immédiatement mettre l'appareil hors service et appeler le service après-vente :
 - si par inadvertance vous avez aspiré du liquide ou si du liquide est parvenu à l'intérieur de l'appareil
 - si l'appareil est tombé et est endommagé.
- Ne pas exposer l'aspirateur aux influences atmosphériques, à l'humidité ni aux sources de chaleur.
- Ne pas mettre des substances inflammables ou à base d'alcool sur les filtres (filtre de protection du moteur, filtre de sortie d'air etc.).
- L'aspirateur n'est pas approprié au travail de chantier. => L'aspiration de gravats risque d'endommager l'appareil.
- Éteignez l'appareil si vous ne l'utilisez pas.
- Pour des raisons de sécurité, l'appareil est équipé d'une sécurité anti-surchauffe afin de protéger la batterie et les moteurs. Si la batterie ou l'appareil deviennent trop chauds, l'appareil s'éteint automatiquement.
 - => L'appareil doit refroidir pendant environ 30 min avant de pouvoir de nouveau être utilisé.
- L'emballage protège l'aspirateur des dommages pendant le transport. Nous recommandons par conséquent de conserver l'emballage pour des transports ultérieurs.

Batterie au lithium-ion

- Lisez toutes les notices et consignes de sécurité.
 - => Le non-respect des notices et consignes de sécurité peut provoquer des chocs électriques, des incendies et/ou de graves blessures.
- Conservez toutes les notices et consignes de sécurité pour une utilisation ultérieure.
- Protégez la batterie de la chaleur, par ex. même contre une exposition prolongée aux rayons du soleil, un incendie, l'eau et l'humidité.
 - => Il existe un risque d'explosion.
- En cas d'endommagement et d'utilisation incorrecte de la batterie, des vapeurs peuvent s'échapper. Respirez de l'air frais et en cas de troubles, consultez un médecin.
 - => Les vapeurs peuvent irriter les voies respiratoires.
- En cas d'utilisation inadéquate, du liquide peut s'échapper de la batterie. Évitez tout contact avec ce liquide. En cas de contact accidentel, rincez abondamment à l'eau. Si du liquide entre en contact avec vos yeux, consultez immédiatement un médecin.
 - => Le liquide s'échappant d'une batterie peut irriter la peau ou provoquer des brûlures.

Remarques sur le transport

Les batteries au lithium-ion intégrées sont soumises aux exigences du droit relatif aux marchandises dangereuses. Les batteries peuvent être transportées par l'utilisateur sur la route sans autres dispositions. En cas d'expédition par un tiers (par ex. transport aérien ou routier), des exigences particulières doivent être respectées en termes d'emballage et de marquage. Dans ce cas, pour la préparation de l'équipement à envoyer, il faut faire appel à un expert spécialisé dans le transport de marchandises dangereuses.

Conseils pour la mise au rebut



Éliminez l'emballage en respectant l'environnement. Cet appareil est marqué selon la directive européenne 2012/19/UE relative aux appareils électriques et électroniques usagés (waste electrical and electronic equipment – WEEE). La directive définit le cadre pour une reprise et une récupération des appareils usagés applicables dans les pays de la CE. S'informer auprès du revendeur sur la procédure actuelle de recyclage.

■ Emballage

L'emballage protège l'aspirateur des dommages pendant le transport. Il est constitué de matériaux écologiques et est donc recyclable. Les matériaux d'emballage qui ne sont plus utilisés doivent être mis au rebut aux points collecteurs du système de recyclage « Point vert ».

■ Appareil usagé

Cet appareil contient des accus lithium-ion rechargeables. C'est pourquoi l'appareil doit uniquement être mis au rebut par le service après-vente et le commerce spécialisé agréés.

■ Accus/piles

Veillez observer les remarques relatives au transport.

Seul du personnel spécialisé est autorisé à retirer les accus intégrés, pour la mise au rebut. L'ouverture de la coque du boîtier peut détruire l'aspirateur.

Uniquement pour les professionnels qualifiés:

Pour sortir l'accu de l'aspirateur, actionnez le bouton Marche/Arrêt (**Fig. 5** + **Fig. 10**) jusqu'à ce que l'accu soit entièrement déchargé. Dévissez les vis du boîtier et retirez la coque du boîtier pour sortir l'accu.

Pour éviter tout court-circuit, séparez les raccordement de l'accu les uns après les autres et isolez immédiatement les pôles.

Même en cas de décharge totale, l'accu contient une capacité résiduelle pouvant être libérée en cas de court-circuit.

Conservare le istruzioni per l'uso.

In caso di cessione dell'aspirapolvere a terzi, si raccomanda di consegnare anche le istruzioni per l'uso.

Uso conforme alle disposizioni

Per utilizzare l'apparecchio in modo sicuro e corretto, osservare le istruzioni per l'utilizzo conforme all'uso previsto.

Utilizzare l'apparecchio soltanto:

- osservando queste istruzioni per l'uso;
- con gli accessori e le parti originali. In caso di danni causati dall'utilizzo di prodotti non originali, decade il diritto di garanzia.
- per pulire le superfici.
- in case private e in locali chiusi in ambito domestico a temperatura ambiente;
- fino a un'altitudine di massimo 2000m sul livello del mare.

Al fine di evitare lesioni e/o danni, l'aspirapolvere non può essere utilizzato:

- su persone e/o animali.
- Non può altresì essere utilizzato per aspirare:
 - sostanze nocive, oggetti affilati, materiali caldi o incandescenti.
 - sostanze umide o liquide.
 - sostanze e gas facilmente infiammabili o esplosivi.
 - cenere, fuliggine delle stufe di maiolica e degli impianti di riscaldamento centrali.
 - polvere del toner di stampanti e fotocopiatrici.

Pezzi di ricambio, accessori

I nostri ricambi originali, i nostri accessori originali e gli accessori speciali corrispondono alle caratteristiche e ai requisiti dei nostri aspirapolvere. Vi consigliamo pertanto di usare esclusivamente i nostri pezzi di ricambio originali, i nostri accessori e accessori speciali originali. In questo modo potete garantire una lunga durata nonché un'elevata qualità a lungo termine delle prestazioni di pulizia del vostro aspirapolvere.

Attenzione!

- L'utilizzo di pezzi di ricambio, accessori/accessori speciali non su misura o di qualità scadente può causare danni all'aspirapolvere che non vengono coperti dalla nostra garanzia, nella misura in cui questi danni sono causati proprio dall'utilizzo di questo tipo di prodotti.

Istruzioni di sicurezza

Questo aspirapolvere è conforme alle disposizioni tecniche riconosciute e alle norme di sicurezza in vigore.

- L'apparecchio può essere utilizzato da bambini di età pari o superiore a 8 anni e da persone con ridotte facoltà fisiche, sensoriali o mentali nonché da persone prive di sufficiente esperienza e/o conoscenza dello stesso se sorvegliate o istruite in merito all'utilizzo sicuro dell'apparecchio e consapevoli degli eventuali rischi derivanti da un utilizzo improprio.
- Ai bambini è vietato giocare con l'apparecchio!
- Ai bambini senza sorveglianza è vietato eseguire la pulizia e manutenzione di competenza dell'utente.
- Si raccomanda di tenere i sacchetti di plastica e la plastica da imballaggio fuori dalla portata dei bambini e di provvedere al loro smaltimento.
=> Pericolo di soffocamento!

Uso conforme

- Per il caricamento utilizzare esclusivamente il cavo di ricarica fornito in dotazione.
- Collegare e mettere in funzione il cavo di carica solo in conformità a quanto riportato sulla targhetta di identificazione.
- Depositare e caricare l'apparecchio solo in ambienti interni.
- Non esporre l'apparecchio a temperature inferiori a 0°C e superiori a 40°C.
- Non utilizzare mai l'aspirapolvere senza sacchetto filtro o contenitore raccogli sporco, filtro di protezione del motore e filtro d'igiene.
=> L'apparecchio può subire danni!
- In fase di aspirazione, tenere la spazzola e il tubo a debita distanza dalla testa. => Pericolo di lesioni!
- Non impiegare più il cavo di carica se danneggiato e sostituirlo con un cavo di carica originale.
- Per staccare il cavo di carica dalla corrente elettrica non tirare il cavo, ma la spina.
- Non fare passare il cavo di carica su spigoli vivi e non schiacciarlo.

- Prima di effettuare lavori a livello dell'aspirapolvere, spegnere l'apparecchio o staccarlo dal cavo di carica e dalla corrente elettrica.
- Non utilizzare l'aspirapolvere se danneggiato.
- In caso di anomalia, spegnere l'apparecchio o staccarlo dal cavo di carica e dalla corrente elettrica.
- Per evitare situazioni di pericolo, gli interventi di riparazione e sostituzione dei pezzi di ricambio devono essere eseguiti esclusivamente da tecnici autorizzati.
- Nei seguenti casi, disattivare subito l'apparecchio e contattare il servizio di assistenza clienti:
 - se è stato inavvertitamente aspirato del liquido o se è presente del liquido all'interno dell'apparecchio
 - se l'apparecchio è caduto e si è danneggiato.
- Proteggere l'aspirapolvere dalle intemperie, dall'umidità e dalle sorgenti di calore.
- Non collocare mai sul filtro (filtro di protezione del motore, filtro d'igiene, ecc.) sostanze infiammabili o contenenti alcol.
- L'aspirapolvere non è adatto all'uso nei cantieri. =>L'aspirazione di macerie può causare il danneggiamento dell'apparecchio.
- Spegnere l'apparecchio se non si desidera utilizzarlo.
- Per motivi di sicurezza, per proteggere la batteria e i motori, l'apparecchio deve essere dotato di un dispositivo di sicurezza contro il surriscaldamento. Se la batteria o l'apparecchio si surriscaldano, l'apparecchio si spegne automaticamente.
 - => L'apparecchio deve raffreddarsi per circa 30 minuti prima di poterlo riutilizzare.
- L'imballaggio protegge l'aspirapolvere contro eventuali danni durante il trasporto. Consigliamo pertanto di conservare l'imballaggio per un eventuale trasporto.

Batterie agli ioni di litio

- Leggere completamente le avvertenze di sicurezza e le istruzioni.
 - => La mancata osservanza delle avvertenze di sicurezza e delle istruzioni possono provocare scosse elettriche, incendi e/o gravi lesioni.
- Conservare le avvertenze di sicurezza e le istruzioni per il futuro.
- Proteggere la batteria dal calore, ad esempio anche da un'esposizione solare continuativa, fuoco, acqua e umidità.
 - => Sussiste pericolo d'esplosione.
- In caso di danni e utilizzo non conforme della batteria possono fuoriuscire vapori. Spostarsi alla ricerca di aria pulita e in caso di disturbi contattare un medico.
 - => I vapori possono irritare le vie respiratorie.
- In caso di uso errato, dalla batteria può fuoriuscire liquido. Evitare il contatto con esso. In caso di contatto involontario, risciacquare con acqua. Se il liquido entra in contatto con gli occhi, ricorrere anche a un ausilio medico.
 - => Il liquido che fuoriesce dalla batteria può causare irritazioni cutanee o bruciate.

Avvertenze relative al trasporto

Le batterie agli ioni di litio devono rispettare i requisiti imposti dalle norme in materia di trasporto di merci pericolose. Le batterie possono essere trasportate per strada dall'utilizzatore senza ulteriori obblighi. In caso di invio tramite terzi (per es. trasporto aereo o spedizione) vanno rispettati requisiti particolari riguardo all'imballaggio e al contrassegno. In tal caso, per la preparazione della spedizione è necessario ricorrere ad un esperto di merci pericolose.

Avvertenze relative all rottamazione

Aspirapolvere, batterie, accessori e confezioni devono essere gestiti nell'ottica di un riciclaggio rispettoso dell'ambiente.

Non gettare l'aspirapolvere e batterie/pile nei rifiuti domestici!

■ Imballaggio

L'imballaggio protegge l'aspirapolvere contro eventuali danni durante il trasporto. È realizzato con materiali non inquinanti e può pertanto essere riciclato. Provvedere allo smaltimento dei materiali di imballaggio non più necessari rivolgendosi ai centri di raccolta per il sistema di riciclaggio »Punto verde«.

■ Apparecchio dismesso

Questo apparecchio contiene batterie agli ioni di litio ricaricabili. Pertanto l'apparecchio può essere smaltito soltanto dal servizio di assistenza clienti autorizzato e dai negozi specializzati.

■ Batterie/pile

Osservare le avvertenze relative al trasporto.

Batterie incorporate per lo smaltimento possono solamente essere prelevate da personale qualificato. Aprendo il guscio di copertura, è possibile rompere l'aspirapolvere.

Solo per professionisti qualificati:

Per prelevare la batteria dall'aspirapolvere, azionare l'interruttore On/Off (**figura 5** + **figura 10**) finché la batteria non si sarà completamente scaricata. Svitare le viti dell'alloggiamento e prelevare il guscio di copertura per prelevare la batteria.

Per evitare un cortocircuito, separare uno dopo l'altro i terminali sulla batteria e isolare immediatamente i poli.

Anche se completamente scariche, le batterie contengono ancora una carica residua che può essere rilasciata in caso di cortocircuito.

De gebruiksaanwijzing goed bewaren.
Wanneer u de stofzuiger doorgeeft aan derden, voeg de gebruiksaanwijzing er dan bij.

Juist gebruik

Om het apparaat veilig en op de juiste manier te gebruiken dient u de aanwijzingen over het correcte gebruik van het apparaat in acht te nemen.

Gebruik het apparaat uitsluitend:

- volgens deze gebruiksaanwijzing.
- met originele onderdelen en accessoires. Bij schade door gebruik van vreemde producten kunt u geen beroep op de garantie doen.
- voor het reinigen van oppervlakken.
- voor huishoudelijk gebruik en in gesloten ruimtes binnen de huiselijke omgeving bij kamertemperatuur.
- tot een hoogte van 2000 m boven zeeniveau.

Om letsel en schade te voorkomen mag de stofzuiger niet worden gebruikt voor:

- het schoonzuigen van mensen of dieren.
- het opzuigen van:
 - substanties die schadelijk voor de gezondheid, heet of gloeiend zijn, of scherpe randen hebben.
 - vochtige of vloeibare stoffen
 - licht ontvlambare of explosieve stoffen en gassen.
 - as, roest van open haarden en centrale verwarmingsinstallaties
 - tonerstof van printers en kopieerapparaten.

Onderdelen, toebehoren

Onze originele onderdelen en originele en extra toebehoren zijn evenals afgestemd op de eigenschappen en eisen van onze stofzuigers. Wij adviseren u daarom om uitsluitend originele onderdelen en onze originele en extra toebehoren te gebruiken. Zo zorgt u ervoor dat uw stofzuiger een lange levensduur heeft en het reinigingsvermogen constant op hoog niveau blijft.

! Aanwijzing:

- Het gebruik van niet goed gemonteerde of inferieure onderdelen, accessoires kan uw stofzuiger beschadigen. Als deze schade wordt veroorzaakt door het gebruik van dergelijke producten, valt deze niet onder de garantie.

Veiligheidsvoorschriften

Deze stofzuiger voldoet aan de erkende regels van de techniek en de geldende veiligheidsbepalingen.

- Het toestel kan worden gebruikt door kinderen vanaf 8 jaar en door personen met beperkte fysieke, sensorische of geestelijke vermogens of personen die gebrek aan kennis of ervaring hebben, wanneer zij onder toezicht staan of met het oog op een veilig gebruik volledig over de bediening van het apparaat zijn geïnformeerd en op de hoogte zijn van de gevaren die hieruit kunnen voortvloeien.
- Kinderen mogen niet met het apparaat spelen.
- Reiniging en onderhoud mogen niet worden uitgevoerd door kinderen die niet onder toezicht staan.
- Plastic zakken en folie dienen buiten het bereik van kleine kinderen te worden gehouden en te worden gerecycled.
=> Er bestaat een risico van verstikking!

Zakelijk gebruik

- Gebruik voor het laden alleen de meegeleverde laadkabel.
- Het aansluitsnoer alleen volgens het typeplaatje aansluiten en in gebruik nemen.
- Het toestel mag alleen binnen worden bewaard en opgeladen.
- Stel het toestel niet bloot aan temperaturen beneden 0°C en boven 40°C.
- Nooit zuigen zonder filterzak resp. stofreservoir, motorbeveiligings- en uitblaasfilter.
=> Het toestel kan beschadigd raken!
- Zuig niet met mondstuk en buis in de nabijheid van het hoofd. => Dit brengt het risico van letsel met zich mee!
- Een beschadigd aansluitsnoer mag niet meer worden gebruikt en dient te worden vervangen door een origineel exemplaar.
- Het toestel met behulp van de stekker van de stroom halen, niet aan het elektriciteitsnoer trekken.
- Het elektriciteitsnoer niet over scherpe randen trekken en niet bekneld laten raken.

- Voor alle werkzaamheden aan de stofzuiger het toestel uitschakelen resp. het elektriciteitsnoer ontkoppelen en het van de stroom halen.
- Wanneer de stofzuiger beschadigd is, mag hij niet in gebruik worden genomen.
- In geval van een storing het toestel uitschakelen resp. van de stroom halen en het elektriciteitsnoer ontkoppelen.
- Om risico's te voorkomen mogen reparaties aan de stofzuiger en het vervangen van onderdelen alleen worden uitgevoerd door onze klantenservice.
- Nei seguenti casi, disattivare subito l'apparecchio e contattare il servizio di assistenza clienti:
 - se è stato inavvertitamente aspirato del liquido o se è presente del liquido all'interno dell'apparecchio
 - se l'apparecchio è caduto e si è danneggiato.
- De stofzuiger beschermen tegen weersinvloeden, vocht en hittebronnen.
- Zorg ervoor dat er geen brandbare of alcoholhoudende stoffen op de filters (motorbeveiligingsfilter, uitblaasfilter, etc.) terecht komen.
- De stofzuiger is niet geschikt voor gebruik op bouwplaatsen. => Het opzuigen van bouwafval kan leiden tot beschadiging van het apparaat.
- Het toestel uitschakelen wanneer het niet wordt gebruikt.
- Om veiligheidsredenen is het apparaat, ter bescherming van accu en motoren, voorzien van een beveiliging tegen oververhitting. Wanneer de accu of het apparaat te warm worden, schakelt het apparaat automatisch uit.
 - => Het apparaat moet ca. 30 minuten afkoelen voor het weer kan worden gebruikt.
- De verpakking beschermt de stofzuiger tegen beschadiging tijdens het transport. Daarom raden wij u aan de verpakking voor transportdoeleinden te bewaren.

Li-Ion-accu's

- U dient alle veiligheidsinstructiesaanwijzingen en instructies te lezen.
 - => Neemt u de veiligheidsaanwijzingen en instructies niet in acht, dan kan dit leiden tot elektrische schokken, brand en/of ernstig lichamelijk letsel.
- Bewaar alle veiligheidsaanwijzingen en instructies voor toekomstig gebruik.
- Bescherm de accu tegen hitte, bijv. ook tegen permanente zonnestraling, vuur, water en vocht.
 - => Dan bestaat het risico van explosie.
- Bij beschadiging en ondeskundig gebruik van de accu kunnen er dampen vrijkomen. Zorg voor verse lucht en neem bij klachten contact op met een arts.
 - => Door de dampen kunnen de luchtwegen geïrriteerd raken.
- Bij onjuist gebruik kan er vloeistof uit de accu lekken. Zorg dat u hier dan niet mee in contact komt. Bij toevallig contact met water afspoelen. Als er vloeistof in uw ogen terecht komt, dient u een arts te raadplegen.
 - => Lekkende accuvloeistof kan huidirritaties of verbrandingen veroorzaken.

Aanwijzingen voor het transport

De Lithium-ion accu's voldoen aan de wettelijke voorschriften voor het transport van gevaarlijke stoffen. De accu's kunnen door de gebruiker zonder verdere documentatie over straat getransporteerd worden. Bij verzending door derden (bijv. luchttransport of een expeditiebedrijf) dienen bijzondere eisen ten aanzien van de verpakking en etikettering in acht te worden genomen. In dit geval moet bij de voorbereiding van het verzendstuk een expert op het gebied van gevaarlijke stoffen worden geraadpleegd.

Aanwijzingen voor recycling

Stofzuigers, accu's, accessoires en verpakkingen dienen op milieuvriendelijke wijze te worden afgevoerd. Geef stofzuigers en accu's niet mee met het huisvuil!

■ Verpakking

De verpakking beschermt de stofzuiger tegen beschadiging tijdens het transport. Deze bestaat uit milieuvriendelijk materiaal en is daarom recyclebaar. Breng verpakkingsmateriaal dat u niet meer nodig heeft naar een verzamelplaats voor de verwerking van afval.

■ Oude apparaten

Dit toestel bevat herlaadbare Lithium-ion accu's. Daarom mag het alleen via de geautoriseerde klantenservice en de dealer worden afgevoerd.

■ Accu's / Batterijen

Neem de aanwijzingen voor het transport in acht. Geïntegreerde accu's mogen met het oog op de afvoerverwerking alleen worden verwijderd door geschoold personeel. Door het openen van de behuizing kan de stofzuiger onklaar worden gemaakt.

Alleen voor een gekwalificeerde professional: Om de accu uit de stofzuiger te verwijderen, drukt u zolang op de aan-/uitschakelaar (**Afb. 5** + **Afb. 10**) tot de accu volledig ontladen is. Draai de schroeven uit de behuizing en neem dit behuizingsdeel af om de accu te verwijderen. Om kortsluiting te voorkomen, maakt u de aansluitingen op de accu één voor één los en isoleert u de polen direct. Ook bij een volledige ontlading beschikt de accu nog over restcapaciteit, die bij een kortsluiting kan vrijkomen.

Opbevar brugsanvisningen.

Sørg for, at brugsanvisningen medfølger, hvis støvsugeren gives videre til andre.

Anvendelse iht. formål

For at kunne anvende apparatet sikkert og korrekt skal anvisningerne om anvendelse i henhold til formål overholdes.

Anvend kun apparatet:

- iht. denne brugsanvisning.
- med originale dele og tilbehør. Ved skader, der opstår som følge af anvendelse af fremmede produkter, bortfalder retten til garantiydelse.
- til rengøring af overflader.
- ved stuetemperatur i privat husholdning og i lukkede rum i huslige omgivelser.
- Op til en højde på maksimalt 2000 m over havets overflade.

For at undgå tilskadecomst og beskadigelser må støvsugeren ikke benyttes til:

- Støvsugning af mennesker eller dyr.
- Opsugning af:
 - Sundhedsskadelige, skarpe, varme eller glødende substanser.
 - Fugtige eller flydende substanser.
 - Letantændelige eller eksplosive stoffer og gasser.
 - Aske, sod fra brændeovne og centralvarmeanlæg.
 - Tonerstøv fra printere eller kopimaskiner.

Reserve dele, tilbehør,

Vores originale reservedele, vores originale tilbehør og ekstra tilbehør er nøjagtigt tilpasset vores støvsugers egenskaber og krav. Vi anbefaler derfor kun at bruge vores originale reservedele, vores originale tilbehør og specialtilbehør. På den måde sikres en lang levetid for støvsugeren og en permanent høj kvalitet af rengøringen.

! Bemærk

- Brugen af reservedele / ekstra tilbehør, der ikke er eller af dårlig kvalitet, kan forårsage skade på støvsugeren, som ikke er dækket af vores garanti, når disse virkninger skyldes brugen af sådanne produkter.

Sikkerhedsanvisninger

Denne støvsuger opfylder de anerkendte tekniske standarder og de relevante sikkerhedsbestemmelser.

- Dette apparat kan benyttes af børn fra 8 år og derover, samt af personer med reducerede fysiske, sensoriske eller mentale evner og / eller manglende erfaring eller viden, hvis de er under opsigt eller er blevet instrueret i sikker brug af apparatet og har forstået de farer og risici, der kan være forbundet med brugen af apparatet.
- Apparatet er ikke legetøj for børn.
- Rengøring og vedligeholdelse må ikke udføres af børn, uden at de er under opsigt.
- Plastikposer og folier skal være uden for børns rækkevidde, når materialet opbevares eller kasseres.
=> Der er fare for kvælning!

Korrekt anvendelse

- Brug kun det medfølgende ladekabel til at lade op med.
- Ladekablet må kun tilsluttes og anvendes iht. typeskiltet.
- Apparatet må kun opbevares og oplades indendørs.
- Apparatet må ikke udsættes for temperaturer under 0°C og over 40°C.
- Der må aldrig støvsuges uden filterpose hhv. støvbeholder, motorbeskyttelses- og udblæsningsfilter.
=> Apparatet kan blive beskadiget!
- Undgå at støvsuge med mundstykke eller rør i nærheden af hovedet. => Der er fare for tilskadecomst!
- Et beskyldigt ladekabel må ikke længere bruges og skal udskiftes med et nyt originalt ladekabel.
- Træk ikke i tilslutningsledningen men i stikket for at tage ladekablet ud af stikkontakten.
- Undlad at trække ladekablet hen over skarpe kanter, og sørg for, at det ikke kommer i klemme.
- Sluk altid for apparatet, og træk ladekablet hhv. netstikket ud af stikkontakten, inden der foretages arbejde på støvsugeren.
- Støvsugeren må ikke anvendes, hvis den er beskadiget.
- Sluk for apparatet, og træk ladekablet hhv. netstikket ud af stikkontakten, hvis der opstår en fejl.
- For at undgå fare må reparationer af støvsugeren og udskiftning af reservedele kun udføres af et autoriseret serviceværksted.

- Sluk i følgende tilfælde øjeblikkeligt for apparatet, og kontakt kundeservice:
 - Hvis der ved et uheld er blevet suget væske op, eller hvis der er kommet væske ind i apparatet.
 - Hvis apparatet er faldet ned og er blevet beskadiget.
- Støvsugeren skal beskyttes mod fugt, vejr og vind samt påvirkning fra varmekilder.
- Hæld ikke brændbare eller alkoholholdige substanser på filtrerne (motorbeskyttelsesfilter, udblæsningsfilter etc.)
- Støvsugeren er ikke beregnet til anvendelse på byggepladser. => Opsugning af byggeaffald kan beskadige apparatet.
- Sluk for apparatet, når der ikke støvsuges.
- Af sikkerhedsgrunde og for at beskyttet akku og motorer er apparatet udstyret med en overophedningsbeskyttelse. Hvis akku'en eller apparatet bliver for varme, slukkes apparatets automatisk. => I så fald skal apparatet køle af i ca. 30 minutter, før det kan tages i brug igen.
- Emballagen beskytter støvsugeren mod beskadigelse under transporten. Derfor anbefaler vi at opbevare emballagen i forbindelse med transport.

Li-Ion-akku'er

- Læs alle sikkerhedsanvisninger og vejledninger. => Tilsidesættelse af sikkerhedsanvisninger og vejledninger kan medføre elektrisk stød, brand og/eller alvorlig tilskadekomst.
- Opbevar sikkerhedsanvisninger og vejledninger til senere brug.
- Akku'en må ikke udsættes for varme, f.eks. langvarig påvirkning af sollys, og skal beskyttes mod ild, vand og fugt. => Der er fare for eksplosion.
- Hvis akku'en beskadiges eller bruges forkert, kan der udsendes dampe. Sørg for frisk luft og udluftning, og søg læge i tilfælde af ubehag. => Dampene kan irritere luftvejene.
- Ved forkert brug kan der løbe væske ud af akku'en. Undgå at komme i kontakt med denne væske. Skyl væsken væk med vand, hvis den ved et uheld berøres. Søg læge, hvis der kommer væske i øjnene. => Udløbende akkuvæske kan virke hudirritationer og forbrændinger.

Oplysninger vedr. transport

De indeholdte genopladelige Li-Ion batterier er omfattet af kravene i bekendtgørelse om vejtransport af farligt gods. De genopladelige batterier kan uden yderligere pålæg transporteres som vejtransport. Ved forsendelse via tredjemand (f.eks. lufttransport eller spedition) er der særlige krav til emballage og mærkning, der skal overholdes. I sådanne tilfælde skal der i forbindelse med klargøringen af forsendelsen rettes henvendelse til en ekspert i transport af farligt gods.

Anvisninger om bortskaffelse

Støvsugere, genopladelige batterier, tilbehør og emballage skal indleveres til recycling iht miljølovgivningen. Støvsugere og genopladelige batterier/batterier må ikke lægges i det almindelige husholdningsaffald!

■ Emballage

Emballagen beskytter støvsugeren mod beskadigelse under transporten. Den består af miljøvenlige materialer og kan derfor genbruges. Emballage, der ikke skal anvendes mere, bør bortskaffes på genbrugsstationer eller lignende.

■ Kasseret apparat

Dette apparat indeholder genopladelige lithium-ion batterier. Derfor må dette apparat kun bortskaffes hos vores autoriserede kundeservice eller forhandleren.

■ Genopladelige batterier / batterier

Følg anvisningerne vedr. transport. Integrerede genopladelige batterier, som skal kasseres, må kun fjernes af fagpersonale. Støvsugeren kan blive ødelagt ved åbningen af kabinetets indkapsling.

Kun for kvalificerede fagfolk:

Når de genopladelige batterier skal tages ud af støvsugeren, skal tænd-/sluk-tasten (**figur 5** + **figur 10**) forinden aktiveres, indtil det genopladelige batteri er fuldstændig afladet. Skru skrueene i kabinettet ud, og tag kabinetets indkapsling af. Tilslutningerne for det genopladelige batteri skal tages af en ad gangen, og hver pol skal isoleres med det samme for at forhindre en kortslutning. Selv ved fuldstændig afladning er der stadig en restkapacitet i batteriet, som kan blive frigivet i tilfælde af kortslutning.

Ta godt vare på bruksanvisningen. Bruksanvisningen må følge med når støvsugeren skifter eier.

Forskriftsmessig bruk

Følg merknadene om forskriftsmessig bruk for å bruke apparatet trygt og riktig.

Apparatet må kun brukes:

- i henhold til denne bruksanvisningen.
- med originaldeler og -tilbehør. Garantien dekker ikke skader som følge av bruk av produkter av annet fabrikkat.
- til rengjøring av overflater.
- ved romtemperatur i private husholdninger og i lukkede rom hjemme.
- i en høyde på 2000 m over havet.

For at det ikke skal oppstå skader på personer eller gjenstander, må støvsugeren ikke brukes til:

- støvsuging av mennesker eller dyr
- oppsuging av:
 - helseskadelige, skarpe, varme eller glødende stoffer
 - fuktige eller flytende substanser
 - lett antennelige eller eksplosive stoffer og gasser
 - aske, sot fra kakkelovner og sentralvarmeanlegg
 - tonerstøv fra skrivere eller kopimaskiner

Reservedeler, tilbehør

Våre originale reservedeler, originale tilbehør og spesialtilbehør er tilpasset egenskapene og kravene til våre støvsugere. Vi anbefaler derfor at du bare bruker originale reservedeler, originaltilbehør og spesialtilbehør. Slik kan du forlenge støvsugerens levetid og sikre en vedvarende høy rengjøringseffekt.

! Merk

- Bruken av reservedeler, tilbehør / spesialtilbehør som ikke passer perfekt eller ikke oppfyller kvalitetskravene, kan føre til skader på rengjøringen. Skader som er oppstått på grunn av bruk av slike produkter, dekkes ikke av garantien.

Sikkerhetshenvisninger

Denne støvsugeren er laget i henhold til anerkjente tekniske prinsipper og gjeldende sikkerhetsbestemmelser.

- Apparatet skal bare brukes av barn over åtte år og personer med nedsatt fysisk, sensorisk eller mental funksjonsevne eller manglende erfaring og/eller kunnskap dersom de er under oppsyn eller har fått tilstrekkelig opplæring i sikker bruk av apparatet og har forstått hvilke farer som kan oppstå.
- Barn må ikke få leke med apparatet.
- Rengjøring og vanlig vedlikehold må ikke foretas av barn uten oppsyn.
- Plastposer og -folie skal oppbevares og bortskaffes utenfor barns rekkevidde.
=> Fare for kvelning!

Tiltenkt bruk

- Du må kun bruke den inkluderte ladekabelen til ladingen.
- Ladekabelen må kun kobles til og tas i bruk i henhold til opplysningene på typeskiltet.
- Apparatet må kun oppbevares og lades innendørs.
- Ikke utsett apparatet for temperaturer under 0 °C og over 40 °C.
- Bruk aldri støvsugeren uten filterpose eller støvbeholder, motorfilter og utblåsningsfilter.
=> Apparatet kan ta skade!
- Ikke støvsug med munnstykke og rør i nærheten av hodet.
=> Fare for personskader!
- Ikke bruk ladekabelen dersom det er skader på den. Bytt den ut med en original ladekabel.
- Trekk ikke i tilkoblingsledningen for å koble ladekabelen fra strømmettet. Trekk i støpselet.
- Ikke trekk ladekabelen over skarpe kanter og ikke klem den.
- Slå alltid av støvsugeren og trekk ut ladekabelen og strømledningen før du utfører arbeid på apparatet.
- Ikke bruk støvsugeren hvis den er skadet.
- Ved feil på apparatet må du slå det av og trekke ut ladekabel og strømledning.
- For å unngå farlige situasjoner skal reparasjoner og bytte av reservedeler på støvsugeren bare utføres av autorisert kundeservice.
- I følgende tilfeller må apparatet tas ut av bruk umiddelbart og kundeservice kontaktes:
 - hvis du uforvarende har sugd opp væske eller det er kommet væske inni apparatet
 - hvis apparatet har falt ned og blitt skadet

- Beskytt støvsugeren mot fuktighet og varmekilder.
- Unngå å få brennbare eller alkoholholdige stoffer på filteret (motorfilter, utblåsningsfilter etc.).
- Støvsugeren egner seg ikke til bruk på byggeplasser. => Oppsuging av byggematerialer kan føre til skader på apparatet.
- Slå av apparatet når du ikke støvsuger.
- Av sikkerhetsmessige årsaker er apparatet utstyrt med overopphetingsvern for å beskytte batteriet og motorer. Dersom batteriet eller apparatet skulle bli for varmt, slås apparatet automatisk av. => Apparatet må avkjøles ca. 30 minutter før det er klart til bruk igjen.
- Emballasjen beskytter støvsugeren mot skader under transport. Derfor anbefaler vi å oppbevare emballasjen med tanke på senere transport.

Li-ion-batterier

- Les alle sikkerhetsanvisninger og instruksjoner. => Dersom sikkerhetsanvisningene og instruksjonene ikke overholdes, kan følgene bli elektrisk støt, brann og/eller alvorlige personskader.
- Ta vare på alle sikkerhetsanvisninger og instruksjoner.
- Beskytt batteriet mot hete, inkl. vedvarende sollys, ild, vann og fuktighet. => Det er eksplosjonsfare.
- Dersom batteriet blir skadet eller brukes ikke-forskriftsmessig, kan det sive ut damp. Sørg for å tilføre frisk luft og oppsøk lege ved plager. => Dampen kan irritere luftveiene.
- Ved feil bruk kan batterivæske lekke ut av batteriet. Unngå kontakt med denne. Skyll med vann dersom du kommer i kontakt med den. Dersom du får væsken i øynene, må du i tillegg oppsøke lege. => Batterivæske som lekker ut, kan føre til hudirritasjon eller forbrenningsskader.

Informasjon om transport

De medfølgende li-ion-batteriene er underlagt de lovmessige kravene til farlig gods. Batteriene kan transporteres på offentlig vei uten ekstra dokumentasjon. Ved forsendelse gjennom tredjepart (f.eks. lufttransport eller spedisjon) er det spesielle krav til emballasje og merking. En ekspert på farlig gods må klargjøre godset for forsendelse.

Informasjon om kassering

Støvsuger, batteri, tilbehør og emballasje må leveres til gjenvinning på en miljøvennlig måte. Kast verken støvsuger eller batterier i restavfallet.

- **Emballasje**
Emballasjen beskytter støvsugeren mot skader under transport. Den består av miljøvennlige materialer og kan derfor gjenvinnes. Kast emballasje du ikke har bruk for, på en miljøstasjon.
-

■ ammel maskin

Dette batteriet inneholder oppladbare litium-ion-batterier. Derfor skal apparatet kun avfallshåndteres av kundeservice og autorisert forhandler.

■ Batterier

Ta hensyn til informasjonen om transport.

Integrerte batterier må bare tas ut til kassering av fagpersonell. Støvsugeren kan bli ødelagt når kabinettsskallet åpnes.

Kun for kvalifiserte fagfolk:

Hold inne på/av-bryteren (**bilde 5** + **bilde 10**) inn-til batteriet er helt utladet før du skal ta det ut. Skru ut skruene i kabinettet og ta av kabinettsskallet for å ta ut batteriet.

For å hindre kortslutning må du koble fra koblingene på batteriet en etter en og deretter isolere polene. Det vil fortsatt finnes noe strøm i batteriet etter fullstendig utlading, og denne strømmen kan settes fri ved kortslutning.

Spara bruksanvisningen.

Se till så att bruksanvisningen medföljer dammsugaren vid ägarbyte.

Avsedd användning

För att kunna använda apparaten säkert och rätt måste du följa anvisningarna om avsedd användning.

Använd apparaten bara:

- enligt denna bruksanvisning.
- med originaldelar och originaltillbehör. Garantin gäller inte för skador som orsakats av att externa produkter har använts.
- för att rengöra ytor.
- i privata hushåll och i slutna utrymmen i hemmiljö vid rumstemperatur.
- upp till max. 2000°möh.

Undvik person- och saksador, använd inte dammsugaren:

- för att dammsuga av människor och djur.
- för att dammsuga upp:
 - hälsovådliga, vassa, heta eller glödande ämnen.
 - fuktiga eller flytande ämnen.
 - lättantändliga eller explosiva material och gaser.
 - aska, sot från kakelugnar och pannor.
 - tonerdamm från skrivare och kopiatorer.

Reservdelar, tillbehör

Våra reservdelar, tillbehör och tillbehör är originaldelar som motsvarar våra dammsugare egenskaper och krav. Vi rekommenderar därför endast reservdelar, tillbehör och extra tillbehör. Det ger dammsugaren lång livslängd och konstant hög rengöringskapacitet.

! Obs!

- Obehörig användning av substandard reservdelar, tillbehör / tillbehör som inte passar kan leda till skador på dammsugaren, som endast omfattas av vår garanti om du har använt rätt produkter.

Säkerhetsanvisningar

Dammsugaren motsvarar nuvarande teknikinivå och uppfyller gällande säkerhetsföreskrifter.

- Barn under 8 år och personer med begränsad fysisk, sensorisk eller mental färdighet eller som saknar erfarenhet eller kunskaper får bara använda enheten under överinseende av någon eller om de

får lära sig hur man använder enheten säkert och vilka risker som finns.

- Låt inte barn leka med enheten.
- Låt inte barn rengöra och sköta om enheten utan uppsikt.
- Förvara och släng plastpåsar och folie så att småbarn inte kommer åt dem.
=> Kvävningrisk!

Avsedd användning

- Använd enbart den medföljande laddningskabeln vid laddning.
- Sladdanslut och använd bara enheten enligt märkskylten.
- Förvara och ladda enheten inomhus.
- Exponera inte enheten för temperaturer under 0°C och över 40°C.
- Dammsug aldrig utan dammsugarpåse resp. dammbehållare, motorskydd eller utblåsfilter.
=> Du kan skada enheten!
- Dammsug aldrig med munstycke eller rör i närheten av huvudet. Risk för personsador!
- Sätt aldrig i trasig laddsladd, ersätt med originalsladd.
- Dra inte i sladden utan i kontakten när du drar ut ur uttaget.
- Dra inte laddsladden över vassa kanter och se till så att den inte blir fastklämd.
- Slå av enheten eller dra ur sladden före arbeten på dammsugaren.
- Använd inte dammsugaren om den är trasig.
- Slå av enheten eller dra ur sladden vid fel.
- Det är bara auktoriserad serviceverkstad som får göra reparationer och byta reservdelar på dammsugaren, allt för att undvika risker i användningen.
- I följande fall måste du genast slå av enheten och kontakta service:
 - om du råkat suga upp vätska eller om vätska trängt in i enheten.
 - om enheten fallit och är skadad.
- Exponera inte dammsugaren för väder, fukt och värme.
- Använd aldrig brännbara eller alkoholhaltiga ämnen på filtren (motorskydds-, utblåsfilter etc).
- Dammsugaren är inte avsedd för användning på byggarbetsplatser. => Uppsugning av byggmaterial kan skada enheten.
- Slå av enheten när du inte dammsuger.
- Enheten har av säkerhetsskäl ett överhettningsskydd som skyddar batteri och motorer. Det slår av enheten automatiskt om batteri eller enhet blir för varma.
=> Enheten måste svalna ca 30 min. innan den går att använda igen.
- Förpackningen skyddar dammsugaren mot skador vid transporten. Därför rekommenderar vi dig att spara förpackningen för kommande transporter.

LI-batterier

- Läs alla säkerhetsanvisningar och anvisningar.
=> Om du inte följer säkerhetsanvisningar och anvisningar kan det leda till elstöt, brand och/eller allvarliga personskador.
- Spara alla säkerhetsanvisningar och anvisningar för framtida bruk.
- Skydda batteriet mot värme som t.ex. konstant solljus, eld, vatten och fukt.
=> Explosionsrisk!
- Det kan tränga ut ångor om batteriet blir skadat eller felanvänt. Vädra ur och sök läkarvård vid besvär.
=> Ångorna kan irritera andningsvägarna.
- Felanvändning kan få vätska att tränga ut ur batteriet. Undvik kontakt med vätskan. Skölj av med vatten vid tillfällig kontakt. Har du fått vätskan i ögonen, sök dessutom läkarvård.
=> Läckande batterivätska kan ge hudirritationer eller brännskador.

Transportanvisningar

LI-batterierna i enheten är klassade som farligt gods. Användaren kan vägtransportera batterierna utan extra åtgärder. Skickar du dem via tredje part (t.ex. flyg- eller lastbilsfrakt), så finns det krav på förpackning och märkning. Konsultera farligt gods-expert när du förbereder försändelsen.

Återvinning

Släng dammsugare, batterier, tillbehör och förpackningar i återvinningen.
Släng inte dammsugare och batterier med hushålls-soporna!

- **Förpackning**
Förpackningen skyddar dammsugaren mot skador vid transporten. Förpackningen är gjord av miljövänliga material och går att återvinna. Släng förpackningsmaterial du inte längre behöver i återvinningen.
- **Den uttjänta enheten**
Enheten innehåller laddbara lithiumjonbatterier. Det är därför du ska lämna enheten hos auktoriserad service eller återförsäljare för skrotning.

- **Batterier**
Följ transportanvisningarna.
Det är bara behörig fackman som får demontera inbyggda batterier. Dammsugarens kan gå sönder om du öppnar höljet.
Kräver behörig elektriker:
Håll På/av-knappen (**bild 5** + **bild 10**) intryckt tills batteriet är helt urladdat innan du tar ur batteriet ur dammsugaren. Skruva ur skruvarna i höljet, ta av det och ta ur batteriet.
Undvik kortslutning genom att lossa batterianslutningarna en i sänder och direkt isolera resp. pol.
Även om batteriet är helt urladdat finns det kvar en restkapacitet som kan bli frigjord vid kortslutning.

fi

Säilytä käyttöohjeet. Jos annat polynimurin kolmannelle osapuolelle, liitä käyttöohjeet mukaan.

Määräystenmukainen käyttö

Noudata määräysenmukaista käyttöä koskevia ohjeita, jotta voit käyttää laitetta turvallisesti ja oikein.

Käytä laitetta vain:

- tämän käyttöohjeen mukaisesti.
- valmistajan alkuperäisillä osilla ja varusteilla. Takuu ei kata vieraiden tuotteiden käytöstä johtuvia vaurioita.
- pintojen puhdistukseen.
- yksityisissä kotitalouksissa ja kodinomaisen ympäristön suljetuissa tiloissa huonelämpötilassa.
- enintään 2000 m korkeudella merenpinnasta.

Vahinkojen ja vaurioiden välttämiseksi polynimuria ei saa käyttää:

- ihmisten tai eläinten imurointiin.
- sillä ei saa imuroida:
 - terveydelle haitallisia, teräviä, kuumia tai hehkuvia aineita.
 - kosteita tai nestemäisiä aineita.
 - helposti syttyviä tai räjähtäviä aineita ja kaasuja.
 - tuhkaa, nokea kaakeliuuneista ja keskuslämmitysjärjestelmistä.
 - mustepölyä tulostimista ja kopiokoneista.

Varaosat, varusteet

Alkuperäiset varaosat, tarvikkeet ja lisävarusteet on räätälöity polynimureiden ominaisuuksiin ja vaatimuksiin. Siksi suosittelemme, että käytät vain alkuperäisiä varaosia ja lisävarusteita. Näin voit taata polynimurisi pitkän käyttöiän ja aina korkealaatuisen puhdistustehon.

! Huomautus

- Sopimattomien tai huonompien varaosien käyttö voi vahingoittaa polynimuria. Takuu ei kata sellaisten tuotteiden aiheuttamia vahinkoja.

Turvallisuusohjeet

Tämä polynimuri täyttää hyväksytyt tekniset säännöt ja asianmukaiset turvamääräykset.

- Laitetta voivat käyttää 8 vuotta täyttäneet lapset ja henkilöt, joiden fyysiset tai henkiset kyvyt ovat rajoittuneet tai joilta puuttuu kokemus ja/tai tieto laitteen käytöstä, valvonnan alaisina tai kun heitä

on opastettu laitteen käytösä ja he ovat ymmärtäneet laitteen käytön vaarat.

- Lapset eivät saa leikkiä laitteella.
- Lapset eivät saa puhdistaa laitetta tai tehdä sille mitään huoltotöitä.
- Muovipussit ja foliot on pidettävä poissa pienten lasten ulottuvilta ja ne on hävitettävä.
=> Tukehtumisvaara!

Asianmukainen käyttö

- Käytä lataamiseen vain toimitukseen sisältyvää latauskaapelia.
- Liitä latausjohto sähköverkkoon ja ota se käyttöön vain tyyppikilvessä olevien tietojen mukaan.
- Säilytä ja lataa laitetta vain sisätiloissa.
- Älä altista laitetta lämpötiloille alle 0 °C tai yli 40 °C.
- Älä käytä pölynimuria koskaan ilman pölypussia tai pölysäiliötä, moottorinsuojasuodatinta ja poistoilman suodatinta.
=> Kone saattaa vaurioitua!
- Vältä suulakkeella ja putkella imurointia henkilön pään lähellä.
=> Loukkaantumisvaara!
- Älä käytä vaurioitunutta latausjohtoa ja vaihda tilalle alkuperäinen latausjohto.
- Kun irrotat laitteen sähköverkosta, älä vedä liitäntäjohtosta vaan pistokkeesta.
- Älä vedä latausjohtoa terävien reunojen yli äläkä jätä sitä puristuksiin.
- Kytke laite pois päältä tai irrota se latausjohdosta ja sähköverkosta ennen kuin teet pölynimuriin ja kohdistuvia töitä.
- Älä käytä viallista pölynimuria.
- Jos kyseessä on häiriö, kytke laite pois päältä tai irrota se latausjohdosta ja sähköverkosta.
- Vaaratilanteiden välttämiseksi pölynimurin korjaaminen ja varaosien vaihto on sallittu ainoastaan valtuutetulle huoltopalvelulle.
- Seuraavissa tapauksissa laitteen käyttö on lopetettava heti ja otettava yhteys huoltopalveluun:
 - jos imurilla on vahingossa imetty nestettä, tai nestettä on muulla tavoin päässyt laitteen sisään
 - jos laite on pudonnut ja vaurioitunut.
- Suojaa pölynimuria sääolosuhteilta, kosteudelta ja lämmönlähteiltä.
- Älä laita palavia tai alkoholipitoisia aineita suodattiin (moottorinsuojasuodatin, poistoilman suodatin jne.).
- Pölynimuri ei sovellu rakennustyömaakäyttöön. => Rakennusjätteiden imeminen voi vaurioittaa laitetta.
- Kytke laite pois päältä, kun et imuroi.

- Laitteessa on turvallisuussyistä, akun ja moottorin suojaamiseksi, ylikuumentumissuoja. Jos akku tai laite ylikuumentuu, laite kytkeytyy automaattisesti pois päältä.
=> Laitteen pitää jäähtyä n. 30 minuuttia ennen kuin se on taas käyttövalmis.
- Pakkaus suojaa pölynimuria vaurioilta kuljetuksen aikana. Suosittelemme sen vuoksi käyttämään pakkausta imurin kuljettamiseen.

Litiumioniakut

- Lue kaikki turvallisuushuomautukset ja ohjeet.
=> Turvallisuushuomautusten ja ohjeiden noudattamista jättäminen voi aiheuttaa sähköiskun, tulipalon ja/tai vakavia vammoja.
- Säilytä kaikki turvallisuushuomautukset ja ohjeet vastausta käyttöä varten.
- Suojaa akku kuumuudelta, esimerkiksi myös jatkuvalta auringonpaisteelta, avotulelta, vedeltä ja kosteudelta.
=> Räjähdyksivaara.
- Vaurioituneesta tai epäasianmukaisesti käsitellystä akusta voi vuotaa höyryä. Tuuleta tilaa ja hakeudu lääkäriin, jos saat hengitysoireita.
=> Höyryt voivat ärsyttää hengitysteitä.
- Akusta voi virheellisesti käytettäessä valua ulos nestettä. Vältä kosketusta nesteen kanssa. Jos nestettä pääsee iholle, huuhtelee se pois vedellä. Jos nestettä pääsee silmiin, hakeudu lisäksi lääkäriin.
=> Ulos valuva akkuneusta voi aiheuttaa ihoärsytystä tai palovammoja.

Kuljetusta koskevia ohjeita

Laitteen sisältämiä litiumioniakkuja koskee laki vaarallisten aineiden kuljetuksesta. Käyttäjä voi kuljettaa akkuja kadulla ilman pakkaukseen liittyviä lisäehtoja. Jos akut kuljetetaan kolmannen osapuolen toimesta (esim. lentorahti tai huolintaliike), on otettava huomioon pakkausta ja merkintää koskevat erityismääräykset.

Kierrätysohjeita

Pölynimuri, akut, varusteet ja pakkaukset on toimitettava ympäristöystävälliseen kierrätykseen. Älä hävitä pölynimuria ja akkuja/paristoja talousjätteen mukana!

- **Pakkaus**
Pakkaus suojaa pölynimuria vaurioilta kuljetuksen aikana. Se on ympäristöystävällistä materiaalia ja se voidaan kierrättää. Vie tarpeettomat pakkausmateriaalit asiaankuuluvaan kierrätyspisteeseen.
- **Käytöstä poistettu laite**
Laitteessa on uudelleen ladattavat litiumioniakut. Laitteen saa sen tähden hävittää vain valtuutetun huoltopalvelun ja alan liikkeen kautta.

■ Akut / paristot

Noudata kuljetusta koskevia ohjeita.

Integroidut akut saa poistaa hävittämistä varten vain alan ammattilainen. Kotelon kuoren avaaminen voi rikkoa pölynimurin.

Vain ammattilaisille:

Akun poistamiseksi pölynimurista paina Päälle-/pois-katkaisinta (kuva 5 + kuva 10) niin kauan, että akku on kokonaan purkautunut. Kierrä kotelossa olevat ruuvit irti ja irrota kotelon kuori, jotta voit poistaa akun.

Oikosulun välttämiseksi irrota akkuliitännät yksi kerrallaan ja eristä navat heti.

Myös tyhjässä akussa on jäljellä jonkin verran kapasiteettia, joka voi vapautua oikosulun sattuessa.

pt

Guarde o manual de instruções e junte-o ao aspirador sempre que o entregar a terceiros.

Utilização adequada

Para um uso seguro e correto do aparelho, respeite as indicações relativas à utilização correta.

O aparelho apenas pode ser utilizado:

- de acordo com este manual de instruções.
- com peças e acessórios originais. A garantia cessa em caso de danos provocados pela utilização de produtos de terceiros.
- para limpar superfícies.
- para uso doméstico e em espaços fechados domésticos à temperatura ambiente.
- a uma altitude de 2000 m acima do nível do mar.

Para evitar ferimentos e danos, o aspirador não deve ser utilizado para:

- limpar pessoas ou animais.
- aspirar:
 - substâncias nocivas para a saúde, com arestas vivas, quentes ou incandescentes.
 - substâncias húmidas ou líquidas.
 - substâncias e gases facilmente inflamáveis ou explosivos.
 - cinza, fuligem de recuperadores de calor e sistemas de aquecimento central.
 - pó de toner de impressão e cópia.

Peças de substituição, acessórios

As nossas peças de substituição originais, os nossos acessórios e acessórios especiais originais estão adaptados às características e requisitos dos nossos aspiradores. Recomendamos-lhe, por isso, a utilização exclusiva das nossas peças de substituição originais, dos nossos acessórios e acessórios especiais originais. Deste modo, poderá assegurar uma longa vida útil, bem como uma qualidade permanentemente elevada do rendimento de limpeza do seu aspirador.

! Nota:

- A utilização de peças de substituição, acessórios/ acessórios especiais ou de qualidade inferior pode originar danos no seu aspirador, não abrangidos pela nossa garantia, caso estes danos tenham sido provocados precisamente pela utilização deste tipo de produtos.

Instruções de segurança

Este aspirador está em conformidade com as regras técnicas reconhecidas e cumpre as disposições de segurança aplicáveis.

- Este aparelho não pode ser utilizado por crianças a partir dos 8 anos e pessoas com capacidades físicas, sensoriais ou mentais reduzidas ou que não disponham de experiência suficiente, excepto sob vigilância ou sob instruções específicas de utilização segura do aparelho, e desde que entendam os perigos resultantes da mesma.
- As crianças não podem brincar com o aparelho.
- A limpeza e manutenção pelo utilizador não podem ser realizadas por crianças sem supervisão.
- Os sacos de plástico e películas devem ser guardados e eliminados fora do alcance de crianças pequenas.
=> Existe perigo de asfixia!

Utilização correta

- Para carregar, utilize apenas o cabo de carregamento fornecido.
- Ligue o cabo de alimentação e coloque-o em funcionamento apenas de acordo com a placa de características.
- Guarde e carregue o aparelho apenas em espaços interiores.
- Não exponha o aparelho a temperaturas inferiores a 0°C e superiores a 40°C.
- Nunca aspire sem que esteja colocado o saco de filtro, o recipiente de pó, a protecção do motor ou o filtro de saída do ar.
=> O aparelho pode ser danificado!
- Evite aspirar com o bocal ou com o tubo em zonas próximas da cabeça. => Corre o perigo de se ferir!
- Não utilize o cabo de alimentação se este estiver danificado e substitua-o por um cabo de alimentação original.
- Para desligar o cabo de alimentação da corrente não puxar no fio de ligação, mas sim na tomada.
- Não deverá entalar o cabo de alimentação nem passá-lo sobre arestas vivas.
- Antes de realizar qualquer trabalho no aspirador, desligue o aparelho da corrente e do cabo de alimentação.
- Se o aspirador estiver danificado, não o coloque em funcionamento.

- Caso haja uma avaria, desligue o aparelho da corrente e do cabo de alimentação.
- Para evitar a ocorrência de danos, as reparações e a substituição de peças no aspirador só podem ser efetuadas pelo serviço de assistência técnica autorizado.
- Nos seguintes casos, o aparelho deve ser colocado imediatamente fora de serviço e o serviço de assistência técnica contactado:
 - se tiver aspirado inadvertidamente líquido ou tiver entrado líquido para dentro do aparelho
 - se o aparelho tiver caído e estiver danificado.
- Proteja o aspirador de intempéries e mantenha-o afastado de fontes de humidade e de calor.
- Não aplicar substâncias inflamáveis ou com álcool nos filtros (filtros de protecção do motor, filtros de saída do ar, etc.).
- O aspirador não é adequado para ser utilizado em obras de construção. => A aspiração de entulho pode danificar o aparelho.
- Desligue o aparelho quando não estiver a aspirar.
- Por razões de segurança, para proteger a bateria, o aparelho deve estar equipado com uma protecção contra sobreaquecimento. O aparelho desliga-se automaticamente caso a bateria ou o aparelho aqueçam demasiado.
=> O aparelho tem de arrefecer durante aprox. 30 min., antes de estar novamente operacional.
- A embalagem protege o aspirador contra danos durante o transporte. Por isso, recomendamos que guarde a embalagem para fins de transporte.

Baterias de íões de lítio

- Leia todas as indicações de segurança e instruções.
=> O incumprimento das indicações de segurança e instruções pode provocar choques eléctricos, incêndios e/ou ferimentos graves.
- Guarde todas as indicações de segurança e instruções para utilização futura.
- Proteja a bateria do calor, p. ex., também da radiação solar permanente, do fogo, da água e da humidade.
=> Existe perigo de explosão.
- Em caso de danos e de utilização incorreta da bateria, podem sair vapores. Providencie ar fresco e, em caso de queixas, consulte um médico.
=> Os vapores podem irritar as vias respiratórias.
- Em caso de utilização incorreta, pode sair líquido da bateria. Evite o contacto com este líquido. Em caso de contacto accidental, lave com água. Se o líquido entrar nos olhos, procure também ajuda médica.
=> A saída de líquido da bateria pode causar irritações na pele ou queimaduras.

Indicações relativas ao transporte

As baterias de iões de lítio incluídas estão sujeitas aos requisitos da lei relativa ao transporte de mercadorias perigosas. As baterias podem ser transportadas por estrada pelo utilizador, sem mais exigências. No caso de envio por terceiros (p. ex., transporte aéreo ou empresa de transporte), devem observar-se requisitos especiais relativos à embalagem e à identificação. Neste caso, aquando da preparação da mercadoria de envio, deve consultar-se um perito no transporte de mercadorias perigosas.

Indicações sobre a eliminação

Aspiradores, baterias, acessórios e embalagens devem ser sempre entregues num centro de reciclagem ambientalmente responsável.

Não deite aspiradores nem baterias/pilhas para o lixo doméstico!

■ Embalagem

A embalagem protege o aspirador contra danos durante o transporte. É composta por materiais amigos do ambiente, sendo, por isso, reciclável. Coloque os materiais de embalagem de que já não precisa nos ecopontos.

■ Aparelho antigo

Este aparelho contém baterias de iões de lítio recarregáveis. Por esse motivo, o aparelho deve ser entregue à assistência técnica ou a um revendedor autorizado para ser eliminado.

■ Baterias / Pilhas

Respeite as indicações sobre o transporte.

As baterias integradas só podem ser retiradas para eliminação por pessoal técnico qualificado. A abertura do alojamento da caixa pode destruir o aspirador.

Apenas para profissionais credenciados:

Para retirar a bateria do aspirador, acione o botão para ligar/desligar (**figura 5** + **figura 10**) até a bateria estar completamente descarregada. Desaperte os parafusos na caixa e remova a o alojamento da caixa, para retirar a bateria.

Para evitar um curto-circuito, separe individualmente as ligações na bateria e, em seguida, isole imediatamente os polos. Mesmo após um descarregamento completo, a bateria ainda contém capacidade residual que pode ser libertada, em caso de curto-circuito.

Conservar las instrucciones de uso. Deberán entregarse, en su caso, al siguiente propietario del aspirador.

Use previsto

Es preciso tener en cuenta las indicaciones sobre el uso conforme a lo prescrito para utilizar el aparato de forma correcta y segura.

Utilizar el aparato solo:

- de acuerdo con estas instrucciones de uso.
- con piezas y accesorios originales. Los daños provocados por el uso de otros productos no están cubiertos por la garantía.
- para la limpieza de superficies.
- en el uso doméstico privado y en espacios cerrados del entorno doméstico a temperatura ambiente.
- hasta a una altura de 2000 m sobre el nivel del mar.

Para evitar daños y lesiones, no usar el aspirador en los siguientes casos:

- la aspiración de personas o animales;
- la aspiración de:
 - sustancias tóxicas, objetos afilados, calientes o incandescentes;
 - sustancias húmedas o líquidas;
 - materiales o gases inflamables o explosivos;
 - ceniza, hollín de estufas cerámicas e instalaciones de calefacción central;
 - polvo de tóner de impresoras y fotocopiadoras.

Recambios, accesorios

Nuestros recambios originales, accesorios originales y accesorios especiales están perfectamente adaptados a las propiedades y los requisitos de nuestras aspiradoras. Por ello, recomendamos utilizar exclusivamente nuestros recambios originales, accesorios originales y especiales. De esta forma quedará garantizada una larga vida útil y una calidad alta y duradera del rendimiento de limpieza de la aspiradora.

! Aviso:

- El uso de recambios, accesorios, accesorios especiales que no sean adecuados o no cumplan la calidad requerida puede causar daños en la aspiradora no cubiertos por nuestra garantía, siempre cuando dichos daños se deriven del uso de tales productos.

Consejos y advertencias de seguridad

Este aspirador cumple las normas técnicas convencionales y las correspondientes disposiciones de seguridad.

- Este aparato puede ser utilizado por niños a partir de 8 años y por personas que presenten limitaciones de las facultades físicas, sensoriales o psíquicas o que carezcan de la experiencia y el conocimiento necesarios, siempre que sean supervisados por otra persona o que se les haya enseñado a utilizar la herramienta de forma segura y hayan comprendido los peligros que supone.
- Impida que los niños jueguen con el aparato.
- La limpieza y el mantenimiento del aparato no podrán ser efectuados por niños si no cuentan con la supervisión de una persona adulta.
- Las bolsas y láminas de plástico deberán guardarse o desecharse en lugares que estén fuera del alcance de los niños.
=> Existe peligro de asfixia.

Uso apropiado

- Para cargar el aparato, utilizar únicamente el cable de carga incluido en el volumen de suministro.
- La conexión y puesta en funcionamiento de los cables de carga debe efectuarse de acuerdo con las indicaciones de la placa de características.
- Almacene y cargue el aparato solamente en espacios cerrados.
- No exponer el aparato a temperaturas por debajo de 0 °C o por encima de 40 °C.
- No aspirar nunca sin bolsa filtrante, depósito de polvo, filtro protector del motor ni filtro de salida.
=> El aparato puede sufrir daños.
- No acercar las boquillas y los tubos a la cabeza cuando se esté aspirando. => Existe peligro de lesiones.
- Dejar de usar el cable de carga si está dañado y sustituirlo por un cable de carga original.
- Para desenchufar el cable de carga, no tirar del cable de conexión, sino del enchufe.
- No colocar el cable de carga encima de bordes afilados ni aplastarlo.

- Antes de realizar cualquier trabajo en el aspirador, deberá desconectarse el aparato desenchufándolo de la red y del cable de carga.
- No poner en marcha el aspirador si presenta algún desperfecto.
- Si se produce una avería, deberá desconectarse el aparato desenchufándolo de la red y del cable de carga.
- Para evitar riesgos, las reparaciones y el cambio de piezas del aspirador solo deben ser llevados a cabo por el servicio de atención al cliente autorizado.
- Desconectar inmediatamente el aparato y contactar con el servicio de asistencia técnica en los siguientes casos:
 - Si se ha aspirado algún líquido por descuido o si ha entrado líquido en el aparato.
 - Si el aparato se ha caído y está dañado.
- Proteger el aspirador de las inclemencias del tiempo, la humedad y las fuentes de calor.
- No utilizar productos inflamables o que contengan alcohol en los filtros (filtro protector del motor, filtro de salida, etc.).
- El aspirador no ha sido diseñado para su empleo en obras. => La aspiración de escombros puede provocar daños en el aparato.
- Desconectar el aparato cuando no se use.
- Por motivos de seguridad, para proteger la batería y los motores, el aparato está equipado con una protección contra el sobrecalentamiento. Si la batería o el aparato se calientan demasiado, este se apaga de forma automática.
=> El aparato debe enfriarse durante aprox. 30 min, antes de que vuelva a estar listo para su uso.
- El embalaje protege el aspirador contra daños durante el transporte. Por tanto, le recomendamos que lo guarde para posibles transportes.

Baterías de iones de litio

- Leer las indicaciones de seguridad e instrucciones en su totalidad.
=> Las negligencias en el cumplimiento de las indicaciones de seguridad y las instrucciones pueden provocar descargas eléctricas, incendios o lesiones graves.
- Conservar todas las indicaciones de seguridad e instrucciones para el futuro.
- Proteger la batería del calor y también, p. ej., de radiación solar prolongada, fuego, agua o humedad.
=> Existe peligro de explosión.
- En caso de daño y de uso no adecuado, pueden salir vapores de la batería. Ventilar con aire fresco y, en caso de molestias, acudir a un médico.
=> Los vapores pueden irritar las vías respiratorias.
- En caso de uso incorrecto, puede salir líquido de la batería. Evitar el contacto con él. En caso de un contacto accidental, lavar con agua. Si el líquido penetra en los ojos, acudir a un médico como precaución adicional.
=> El líquido que sale de la batería puede provocar irritaciones de la piel o quemaduras.

Indicaciones para el transporte

Las baterías de iones de litio incluidas cumplen con las disposiciones relativas al transporte de mercancías peligrosas. El usuario puede transportar las baterías por carretera sin necesidad de cumplir ningún requisito especial. Para el envío de las baterías a través de terceros (p. ej., transporte aéreo o mediante una empresa de transporte) deben cumplirse requisitos especiales en cuanto al embalaje y la identificación. Para ello, es necesario consultar con un experto en mercancías peligrosas antes de preparar el paquete de envío.

Indicaciones para la eliminación de embalajes y de aparatos usados

Los aspiradores de polvo, las baterías, los accesorios y los embalajes deben reciclarse de forma respetuosa con el medio ambiente.

No eliminar los aspiradores de polvo ni las baterías junto con los residuos domésticos.

■ Embalaje

El embalaje protege el aspirador contra daños durante el transporte. Está compuesto por materiales no contaminantes y, por tanto, se puede reciclar. El material de embalaje que ya no se necesite deberá desecharse en los puntos de recogida del sistema de reciclaje "punto verde".

■ Aparatos usados

Este aparato contiene baterías de iones de litio recargables. Por este motivo, el aparato deberá ser desechado únicamente a través del servicio de atención al cliente autorizado y el comercio especializado.

■ Pilas y baterías

Tener en cuenta las indicaciones para el transporte. Solo personal técnico puede extraer las baterías integradas para su correcta eliminación. Si se abre la carcasa de alojamiento puede dañarse el aspirador de polvo.

Solo para personal cualificado:

Para extraer la batería del aspirador de polvo, pulsar el botón de conexión y desconexión (**imagen 5** + **imagen 10**) hasta que la batería se haya descargado por completo. Desenroscar los tornillos de la carcasa y retirar la carcasa de alojamiento para extraer la batería. Para evitar un cortocircuito, desconectar las conexiones de la batería sucesivamente y, a continuación, aislar los polos. Incluso cuando está descargada completamente, la batería contiene todavía una carga residual que podría liberarse en caso de cortocircuito.

Παρακαλώ φυλάξτε τις οδηγίες χρήσης.

Σε περίπτωση παράδοσης της ηλεκτρικής σκούπας σε τρίτους, δώστε παρακαλώ μαζί και τις οδηγίες χρήσης.

Χρήση σύμφωνα με το σκοπό προορισμού

Για να χρησιμοποιείτε τη συσκευή με ασφάλεια και σωστά, προσέχετε τις υποδείξεις για την ενδεδειγμένη χρήση.

Χρησιμοποιείτε τη συσκευή μόνο:

- σύμφωνα με αυτές τις οδηγίες χρήσης.
- Με γνήσια εξάρτητα και προσαρτήματα. Σε περίπτωση ζημιών που οφείλονται σε χρήση ξένων προϊόντων, δεν έχετε κανένα δικαίωμα εγγύησης.
- Για τον καθαρισμό επιφανειών.
- στα ιδιωτικά νοικοκυριά και σε κλειστούς χώρους του οικιακού περιβάλλοντος σε θερμοκρασία δωματίου.
- μέχρι ένα ύψος από 2000 m πάνω από την επιφάνεια της θάλασσας.

Για την αποφυγή τραυματισμών και ζημιών, δεν επιτρέπεται να χρησιμοποιηθεί η ηλεκτρική σκούπα για:

- τη χρήση σε ανθρώπους ή ζώα.
- την απορρόφηση:
 - βλαβερών στην υγεία, κοφτερών, καυτών ή πυρακτωμένων υλικών.
 - υγρών ουσιών.
 - εύφλεκτων ή εκρηκτικών υλικών και αερίων.
 - στάχτης, αιθάλης από τζάκια και κεντρικές θερμάνσεις.
 - σκόνης μελανιού από εκτυπωτές και φωτοαντιγραφικά μηχανήματα.

Ανταλλακτικά, εξαρτήματα

Τα γνήσια ανταλλακτικά μας, τα γνήσια εξαρτήματά μας και τα γνήσια ειδικά αξεσουάρ είναι όπως και οι γνήσιες εναρμονισμένα στις ιδιότητες και απαιτήσεις των ηλεκτρικών σκουπών μας. Εμείς σας συνιστούμε γι' αυτό να χρησιμοποιείτε αποκλειστικά τα γνήσια ανταλλακτικά μας, τα γνήσια εξαρτήματά και τα γνήσια ειδικά αξεσουάρ μας καθώς και τις γνήσιες της εταιρείας μας. Με αυτό τον τρόπο μπορείτε να εξασφαλίσετε μια μεγάλη διάρκεια ζωής καθώς και μια συνεχή υψηλή ποιότητα της απόδοσης καθαρισμού της ηλεκτρικής σας σκούπας.

! Υπόδειξη:

- Η χρήση από μη σωστών ή κατώτερης ποιότητας ανταλλακτικών, εξαρτημάτων/ειδικών αξεσουάρ και μπορεί να οδηγήσει σε ζημιές στην ηλεκτρική σας σκούπα, οι οποίες δεν καλύπτονται από την εγγύησή μας. Εφόσον αυτές οι ζημιές προκλήθηκαν από τη χρήση τέτοιων προϊόντων.

Υποδείξεις ασφαλείας

Αυτή η ηλεκτρική σκούπα ανταποκρίνεται στους αναγνωρισμένους κανόνες της τεχνικής και στους σχετικούς κανονισμούς ασφαλείας.

- Η συσκευή μπορεί να χρησιμοποιηθεί από παιδιά από 8 χρονών και πάνω και από άτομα με μειωμένες σωματικές, αισθητήριες ή διανοητικές ικανότητες ή έλλειψη εμπειρίας και / ή γνώσεων, όταν επιτηρούνται ή έχουν ενημερωθεί σχετικά με την ασφαλή χρήση της συσκευής και έχουν κατανοήσει τους υπάρχοντες κατά τη χρήση κινδύνους.
- Τα παιδιά δεν επιτρέπεται να παίζουν με τη συσκευή.
- Ο καθαρισμός και η συντήρηση μέσω χρήστη δεν επιτρέπεται να εκτελείται από παιδιά χωρίς επιτήρηση.
- Οι πλαστικές σακούλες και οι μεμβράνες πρέπει να φυλάγονται μακριά από μικρά παιδιά και να αποσύρονται.
=> Υπάρχει κίνδυνος ασφυξίας!

Ενδεδειγμένη χρήση

- Για τη φόρτιση χρησιμοποιείτε μόνο το συμπεριλαμβανόμενο στα υλικά παράδοσης καλώδιο φόρτισης.
- Συνδέστε το καλώδιο φόρτισης και θέστε σε λειτουργία μόνο σύμφωνα με τα στοιχεία στην πινακίδα τύπου.
- Αποθηκεύετε και φορτίζετε τη συσκευή μόνο σε εσωτερικούς χώρους.
- Μην εκθέτετε τη συσκευή σε θερμοκρασίες κάτω από 0°C ή πάνω από 40°C.
- Μην αναρροφάτε ποτέ χωρίς σακούλα φίλτρου ή δοχείο συλλογής της σκόνης, φίλτρο προστασίας του κινητήρα και φίλτρο εξόδου του αέρα.
=> Η συσκευή μπορεί να υποστεί ζημιά!

- Αποφεύγετε την αναρρόφηση με το πέλμα και το σωλήνα αναρρόφησης κοντά στο κεφάλι. => Υπάρχει κίνδυνος τραυματισμού!
- Μη χρησιμοποιείτε πλέον ένα χαλασμένο καλώδιο φόρτισης και αντικαταστήστε το από ένα γνήσιο καλώδιο φόρτισης.
- Για να αποσυνδέσετε το καλώδιο φόρτισης από το ηλεκτρικό δίκτυο, μην τραβάτε το ηλεκτρικό καλώδιο αλλά τραβήξτε το φως από την πρίζα.
- Μην τραβάτε το καλώδιο φόρτισης πάνω από κοφτερές ακμές και μην το συνθλίβετε.
- Πριν από κάθε εργασία στην ηλεκτρική σκούπα απενεργοποιήστε τη συσκευή ή αποσυνδέστε την από το καλώδιο φόρτισης και το δίκτυο του ρεύματος.
- Μη θέσετε σε λειτουργία μια χαλασμένη ηλεκτρική σκούπα.
- Σε περίπτωση που εμφανιστεί μια βλάβη, απενεργοποιήστε τη συσκευή ή αποσυνδέστε την από το καλώδιο φόρτισης και το δίκτυο του ρεύματος.
- Οι επισκευές και η αντικατάσταση των ανταλλακτικών στην ηλεκτρική σκούπα επιτρέπεται να πραγματοποιούνται μόνο από εξουσιοδοτημένο σέρβις πελατών.
- Στις ακόλουθες περιπτώσεις πρέπει να θέσετε τη συσκευή αμέσως εκτός λειτουργίας και να έρθετε σε επαφή με το σέρβις πελατών:
 - όταν έχετε αναρροφήσει αθλήττα υγρό ή όταν έχει εισχωρήσει υγρό στο εσωτερικό της συσκευής
 - όταν η συσκευή έχει πέσει κάτω και έχει υποστεί ζημιά.
- Προστατεύετε την ηλεκτρική σκούπα από τις καιρικές επιδράσεις, την υγρασία και τις πηγές θερμότητας.
- Μην τοποθετείτε κανένα εύφλεκτο υλικό ή υλικό που εμπεριέχει αλκοόλη στα φίλτρα (φίλτρο προστασίας του κινητήρα, φίλτρο εξόδου του αέρα κ.λπ.).
- Η ηλεκτρική σκούπα δεν είναι κατάλληλη για τη χρήση σε εργοτάξια. => Η αναρρόφηση μπάζων μπορεί να οδηγήσει σε ζημιά της συσκευής.
- Απενεργοποιείτε τη συσκευή, όταν δε γίνεται αναρρόφηση.
- Για λόγους ασφαλείας, για την προστασία της μπαταρίας και του κινητήρα, η συσκευή είναι εξοπλισμένη με μια προστασία υπερθέρμανσης. Σε περίπτωση που η μπαταρία ή η συσκευή θερμανθούν πολύ, απενεργοποιείται η συσκευή αυτόματα.
=> Η συσκευή πρέπει να κρυώσει για περίπου 30 λεπτά, προτού να είναι ξανά σε ετοιμότητα χρήσης
- Η συσκευασία προστατεύει την ηλεκτρική σκούπα από ζημιά κατά τη μεταφορά. Γι' αυτό συνιστούμε, να φυλάγεται τη συσκευασία για λόγους μεταφοράς.

Μπαταρίες ιόντων λιθίου

- Διαβάστε όλες τις υποδείξεις ασφαλείας και οδηγίες.
=> Η μη συμμόρφωση με τις υποδείξεις ασφαλείας και τις οδηγίες μπορεί να προκαλέσει ηλεκτροπληξία, φωτιά και/ή σοβαρούς τραυματισμούς.
- Φυλάγεται όλες τις υποδείξεις ασφαλείας και οδηγίες για το μέλλον.
- Προστατεύετε την μπαταρία από θερμότητα, π.χ. από συνεχή ηλιακή ακτινοβολία, φωτιά, νερό και υγρασία.
=> Υπάρχει κίνδυνος έκρηξης.
- Σε περίπτωση ζημιάς και ακατάλληλης χρήσης της μπαταρίας μπορεί να διαφύγουν αναθυμιάσεις. Προσάγετε καθαρό αέρα και σε περίπτωση δυσφορίας επισκεφτείτε έναν γιατρό.
=> Οι αναθυμιάσεις μπορούν να ερεθίσουν τις αναπνευστικές οδούς.
- Σε περίπτωση λάθος χρήσης μπορεί να εξέλθει υγρό από την μπαταρία. Αποφεύγετε την επαφή με αυτό. Σε περίπτωση τυχόν επαφής ξεπλυνθείτε με νερό. Σε περίπτωση που μπει υγρό στα μάτια σας, ζητήστε επιπλέον ιατρική βοήθεια.
=> Το εξερχόμενο υγρό μπαταρίας μπορεί να προκαλέσει ερεθισμό του δέρματος ή εγκαύματα.

Υποδείξεις για τη μεταφορά

Οι συμπεριλαμβανόμενες μπαταρίες ιόντων λιθίου υπόκεινται στις απαιτήσεις του νόμου περί επικίνδυνων προϊόντων. Οι μπαταρίες μπορούν να μεταφερθούν από το χρήστη χωρίς περαιτέρω υποχρεώσεις στο δρόμο. Σε περίπτωση αποστολής μέσω τρίτων (π.χ.: αεροπορική μεταφορά ή μεταφορική εταιρεία) πρέπει να τηρηθούν ιδιαίτερες απαιτήσεις στη συσκευασία και στον χαρακτηρισμό. Εδώ κατά την προετοιμασία του δέματος αποστολής πρέπει να συμβουλευτείτε κανείς έναν εμπειρογνώμονα επικίνδυνων φορτίων.

Υποδείξεις για την απόσυρση

Η ηλεκτρική σκούπα, οι μπαταρίες, τα εξαρτήματα και οι συσκευασίες πρέπει να παραδοθούν σε μια φιλική προς το περιβάλλον ανακύκλωση. Μην πετάτε την ηλεκτρική σκούπα και τις επαναφορτιζόμενες μπαταρίες/μπαταρίες στα οικιακά απορρίμματα!

■ Συσκευασία

Η συσκευασία προστατεύει την ηλεκτρική σκούπα από ζημιά κατά τη μεταφορά. Αποτελείται από φιλικά προς το περιβάλλον υλικά και γι' αυτό είναι ανακυκλώσιμη. Παραδώστε τα υλικά συσκευασίας που δε χρειάζονται άλλο, στα σημεία συγκέντρωσης των υλικών ανακύκλωσης.

■ Παλιά συσκευή

Αυτή η συσκευή περιλαμβάνει επαναφορτιζόμενες μπαταρίες ιόντων λιθίου. Γι' αυτό η απόσυρση της συσκευής επιτρέπεται μόνο μέσω των εξουσιοδοτημένων κέντρων εξυπηρέτησης πελατών και των ειδικών καταστημάτων.

■ Επαναφορτιζόμενες μπαταρίες / μπαταρίες

Προσέξτε παρακαλώ τις υποδείξεις για τη μεταφορά.

Οι ενσωματωμένες μπαταρίες επιτρέπεται να αφαιρεθούν για την απόσυρση μόνο από ειδικευμένο προσωπικό. Ανοίγοντας το κέλυφος του περιβλήματος μπορεί να καταστραφεί η ηλεκτρική σκούπα.

Μόνο για ειδικευμένους επαγγελματίες:

Για να αφαιρέσετε την μπαταρία από την ηλεκτρική σκούπα, πατήστε το διακόπτη On/Off (**Eik. 5** + **Eik. 10**) τόσο, μέχρι να αδειάσει εντελώς η επαναφορτιζόμενη μπαταρία. Ξεβιδώστε τις βίδες στο περίβλημα και απομακρύνετε το κέλυφος του περιβλήματος, για να αφαιρέσετε την μπαταρία.

Για να εμποδίσετε ένα βραχυκύκλωμα, αποσυνδέστε τις συνδέσεις στην μπαταρία ξεχωριστά τη μια μετά την άλλη και μονώστε στη συνέχεια αμέσως τους πόλους.

Ακόμα και σε περίπτωση πλήρους αποφόρτισης υπάρχει ακόμη ένα υπόλοιπο φορτίο στην μπαταρία, το οποίο σε περίπτωση βραχυκυκλώματος μπορεί να ελευθερωθεί.

Kullanım kılavuzunu lütfen itinayla saklayınız. Elektrikli süpürgeyi başka birisine verecek olursanız, lütfen kullanma kılavuzunu da veriniz.

Amaca uygun kullanım

Cihazı güvenli ve doğru bir şekilde kullanmak için, amacına uygun kullanım konusunda verilen uyarıları dikkate alınız.

Cihazı yalnızca:

- bu kullanma kılavuzuna göre kullanın.
- orijinal parçaları ve aksesuarları ile birlikte kullanın. Yabancı ürünlerin kullanılması halinde oluşacak hasarlar için garanti talebinde bulunulamaz.
- yüzeylerin temizlenmesi için kullanın.
- özel konutlarda ve özel konutların kapalı mekanlarında oda sıcaklığında.
- deniz seviyesinin 2000 m üzerinde kullanın.

Yaralanmaları ve hasarları önlemek için elektrikli süpürge sunlar için kullanılmamalıdır:

- İnsanların veya hayvanların temizlenmesi.
- Aşağıdaki cisim, madde veya pisliklerin emilerek temizlenmesi:
 - sağlığa zararlı, keskin kenarlı, sıcak veya kızgın maddeler.
 - nemli veya ıslak maddeler.
 - yanıcı veya patlayıcı maddeler ve gazlar.
 - Sobadan veya merkezi ısıtma sisteminden çıkan kül, kurum.
 - Yazıcılardan veya fotokopi makinelerinden çıkan toner tozu.

Yedek parçalar, aksesuarlar

Orijinal yedek parçalarımız, orijinal aksesuarlarımız, özel aksesuarlarımız kendi elektrik süpürgelerimizin özelliklerine ve gereksinimlerine uygun olarak üretilmiştir. Bu nedenle sadece orijinal yedek parçalarını, orijinal aksesuarlarımızı ve özel aksesuarlarımızı tavsiye ederiz. Böylece hem ürününüzün çalışma ömrünü uzatır hem de elektrik süpürgeinizin temizleme gücünün sürekli aynı yüksek kalitede kalmasını garantileyebilirsiniz.

Uyarı:

- Tam olarak uygun olmayan veya daha düşük kaliteli yedek parçaların, aksesuarların / özel aksesuarların elektrik süpürgeinizde, bu türden ürünlerin kullanılması nedeniyle oluşan hasarlar söz konusu olduğunda garanti kapsamımıza girmeyecek hasarlara neden olabilir.

Güvenlik bilgileri

Bu elektrikli süpürge, geçerli teknik kurallara ve bilinen güvenlik yönetmeliklerine uygundur.

- Bu cihaz 8 yaşın altındaki çocuklar ve fiziksel, algısal veya mental yeteneklerinde eksiklikler olan veya tecrübe ve/veya bilgi eksikliği bulunan kişiler tarafından ancak, gözetim altında olmaları veya cihazın güvenli kullanımı hakkında bilgi sahibi olmaları veya olası tehlikeleri bilmeleri durumunda kullanılabilir.
- Çocuklar cihazla oynamamalıdır.
- Temizlik ve kullanıcı bakımı işlemleri gözetim altında olmayan çocuklar tarafından yürütülmemelidir.
- Plastik poşetler çocukların ulaşamayacağı mesafelerde tutulmalı ve temizlenmelidir. =>Boğulma tehlikesi söz konusudur!

Uygun Kullanım

- Şarj etmek için sadece teslimat kapsamında bulunan şarj kablosunu kullanın.
- Şarj kablosu sadece tip etiketine uygun olarak bağlanmalı ve çalıştırılmalıdır.
- Cihazı yalnızca iç odalarda saklayınız ve şarj ediniz.
- Cihaz, 0°C altında ve 40°C üstünde sıcaklıklara maruz bırakılmamalıdır.
- Filtre poşeti veya toz haznesi olmadan motor koruma ve dışarı atma filtresi temizlenmemelidir. => Cihaz zarar görebilir!
- Meme ve boru ile baş hizasının yakınında emme işlemi yapmaktan kaçınınız. => Yaralanma tehlikesi söz konusudur!
- Zarar görmüş şarj kabloları kullanılmamalı, orijinal şarj kablosu ile değiştirilmelidir.
- Şarj kablosunu şebekeden ayırarak için bağlantı kablodan değil, aksine soketten çekilmelidir.
- Şarj kablosu keskin kenarlar üzerinden geçirilmemeli ve kıvrılmamalıdır.
- Süpürge çalıştırma işlemlerinden önce cihaz kapatılmalı veya şarj kablosu şebekeden çekilmelidir.
- Hasar görmüş elektrikli süpürge çalıştırılmamalıdır.
- Bir arıza olması durumunda cihaz kapatılmalı veya şarj kablosu şebekeden çekilmelidir.
- Tehlikelerden korunmak için tamir işlemleri ve elektrikli süpürge üzerindeki yedek parça değişiklikleri sadece yetkili müşteri hizmetleri tarafından uygulanmalıdır.

- Aşağıdaki durumlarda cihaz hemen kapatılmalı ve müşteri hizmetleri ile irtibata geçilmelidir:
 - yanlışlıkla sıvı çektiğinizde, cihazın içine sıvı girdiğinde veya
 - cihaz düşerek hasar görürse.
- Elektrikli süpürge hava şartlarından, nemden ve sıcaklıktan korunmalıdır.
- Yanıcı ve alkol içeren maddeler filtre üzerine (motor koruma filtresi, dışarı üfleme filtresi vb.) uygulanmamalıdır.
- Elektrikli süpürge inşaat işlerinde kullanım için uygun değildir. => İnşaat artıklarının emilmesi cihazın zarar görmesine neden olabilir.
- Kullanılmadığında cihaz kapatılmalıdır.
- Güvenlik nedenleriyle, aküyü ve motorları korumak için cihaz bir aşırı ısınma korumasıyla donatılmıştır. Akünün veya cihazın fazla ısınması halinde, cihaz otomatik olarak kapanır.
 - => Cihaz yeniden kullanıma hazır hale gelmek için, cihaz yakl. 30 dakika soğumalıdır.
- Ambalaj, elektrikli süpürgeyi nakliyat esnasında zarar görmeye karşı korur. Bu nedenle ambalajı, nakliyat için saklamanızı öneririz.

Lityum iyon aküler

- Tüm güvenlik uyarılarını ve talimatları okuyunuz.
 - => Güvenlik uyarılarına veya talimatlara uyulmaması elektrik çarpmasına, yangına ve/veya ağır yaralanmalara neden olabilir.
- Tüm güvenlik uyarılarını ve talimatları gelecekte de ulaşılabilir için saklayınız.
- Aküyü ısıdan, sürekli güneş ışığından, ateşten, sudan ve nemden koruyunuz.
 - => Patlama tehlikesi söz konusudur.
- Hasar ve akünün usulüne uygun olmayan kullanımı durumunda duman çıkabilir. Hemen temiz havaya çıkınız ve şikayetleriniz olursa bir doktora başvurunuz.
 - => Dumanlar solunum yollarını tahriş edebilir.
- Hatalı kullanım durumunda aküden sıvı çıkabilir. Bu sıvı ile temastan kaçınınız. Temas halinde su ile yıkayınız. Sıvının göze teması halinde ayrıca bir doktora başvurunuz.
 - => Dışarı akan akü sıvısı ciltte tahrişe veya yanıklara neden olabilir.

Taşıma ilişkin uyarılar

Cihaz içindeki lityum iyon aküler, tehlikeli mallar yasasının hükümlerine tabidir. Aküler kullanıcı tarafından başka bir ambalaja gerek olmadan trafiğe açık yollarda taşınabilir. Üçüncü taraflar üzerinden nakledildiğinde (örneğin havayolu kargosu veya nakliyecisi) ambalajlamada ve işaretlemede uyulması gereken özel hükümler mevcuttur. Bunun için, sevki edilecek parçayı hazırlamadan önce bir tehlikeli madde uzmanından yardım alınmalıdır.

İmhaya ilişkin notlar

Toz emiciler, aküler, aksesuarlar ve ambalajlar, çevre dostu bir yeniden değerlendirme sürecine tabi tutulmalıdır. Toz emiciyi ve aküleri/pilleri evsel atıklarla birlikte imha etmeyiniz!

■ Ambalaj

Ambalaj, elektrikli süpürgeyi nakliyat esnasında zarar görmeye karşı korur. Ambalaj çevreye zarar vermeyen malzemelerden ibarettir ve bu nedenle tekrar geri kazanılabilir. Almanya'da artık kullanılmayan ambalaj malzemelerini, »Grüner Punkt« adını taşıyan yeniden değerlendirme sisteminin toplama merkezlerine gönderiniz.

■ Eski cihaz

Bu cihaz tekrar şarj edilebilir lityum-iyon akü içermektedir. Bu nedenle cihaz sadece yetkili Müşteri Hizmetleri ve yetkili satıcı tarafından giderilmelidir.

■ Aküler / piller

Taşıma ilişkin notlara lütfen dikkat ediniz.

Entegre aküler, imha etme amacıyla sadece uzman personel tarafından çıkartılmalıdır. Gövde muhafazasının açılması durumunda toz emici zarar görebilir.

Sadece nitelikli profesyoneller için:

Aküleri toz emiciden çıkartmak için, akü tamamen deşarj olana kadar açma/kapama şalterini (**resim 5** + **resim 10**) basılı tutunuz. Gövdedeki vidayı çıkarınız ve aküleri dışarı çıkarmak için gövde muhafazasını sökünüz.

Kısa devre oluşmasını önlemek için, aküdeki bağlantıları sırayla ayırınız ve ardından kutuplarını hemen izole ediniz.

Tamamen deşarj olması halinde bile aküde bir kısa devre durumunda açığa çıkabilecek kapasite mevcut olarak kalır.

Müşteri hizmetleri

Tüm yetkili servis istasyonlarının iletişim bilgilerini aşağıdaki web sitemizden ulaşabilirsiniz.

<https://www.bosch-yetkiliservisi.com/>

Ayrıca yetkili servis istasyonlarına ait bilgiler, ilgili bakanlık tarafından oluşturulan www.servis.gov.tr adresli web sitesinde yer almaktadır.

Instrukcję obsługi należy zachować.

W przypadku przekazywania odkurzacza osobom trzecim należy dołączyć również instrukcję obsługi.

Użytkowanie zgodnie z przeznaczeniem

Przestrzeganie instrukcji zgodnego z przeznaczeniem użytkownika jest warunkiem bezpiecznego i prawidłowego korzystania z urządzenia.

Urządzenia należy używać wyłącznie:

- w sposób zgodny z niniejszą instrukcją użytkownika.
- z oryginalnymi częściami i akcesoriami. Gwarancja nie obejmuje szkód wynikających z używania produktów innych marek.
- do czyszczenia powierzchni.
- w prywatnym gospodarstwie domowym i zamkniętych otoczeniach domowych w temperaturze pokojowej.
- do wysokości 2000 metrów nad poziomem morza.

Aby uniknąć uszkodzeń urządzenia lub skałeczeń, odkurzacza nie należy używać do:

- odkurzania ludzi i zwierząt,
- zasysania:
 - substancji szkodliwych dla zdrowia, o ostrych krawędziach, gorących lub żarzących się,
 - wilgotnych lub płynnych substancji,
 - łatwopalnych lub wybuchowych materiałów i gazów,
 - popiołu, sadzy z pieców kaflowych i instalacji centralnego ogrzewania,
 - pyłu tonerowego z drukarek i kopiarek.

Części zamienne, wyposażenie dodatkowe

Nasze oryginalne części zamienne, wyposażenie dodatkowe i wyposażenie specjalne, zostały zaprojektowane specjalnie z myślą o korzystaniu z naszych odkurzaczy i są dostosowane do ich funkcji oraz wymagań. Dlatego zalecamy stosowanie wyłącznie oryginalnych części zamiennych, akcesoriów i specjalnego wyposażenia. Tylko w ten sposób możemy zagwarantować zarówno długi okres użytkowania odkurzacza, jak i niezmiennie wysoką skuteczność czyszczenia.

! Wskazówka:

- Stosowanie niedopasowanych lub odznaczających się niższą jakością części zamiennych, elementów wyposażenia dodatkowego/specjalnego może spowodować uszkodzenie odkurzacza, które nie jest objęte naszą gwarancją, jeżeli przyczyną uszkodzenia było właśnie używanie tego typu produktów.

Wskazówki dotyczące bezpieczeństwa

Odkurzacze spełniają obowiązujące wymogi techniczne oraz przepisy bezpieczeństwa.

- Urządzenie mogą obsługiwać dzieci w wieku powyżej 8 lat oraz osoby z ograniczonymi zdolnościami fizycznymi, sensorycznymi lub umysłowymi, a także osoby nie posiadające wystarczającego doświadczenia i/lub wiedzy, jeśli pozostają pod nadzorem lub zostały pouczone, jak bezpiecznie obsługiwać urządzenie i są świadome związanego z tym niebezpieczeństwa.
- Dzieci nie mogą bawić się urządzeniem.
- Dzieciom bez nadzoru nie wolno przeprowadzać czyszczenia ani konserwacji.
- Plastikowe torby i folie przechowywać poza zasięgiem dzieci i usunąć w bezpieczny sposób.
=> Istnieje niebezpieczeństwo uduszenia!

Prawidłowe użytkowanie

- Podczas ładowania należy używać tylko przewodu do ładowania wchodzącego w zakres wyposażenia.
- Przewód ładowarki należy podłączać i uruchamiać wyłącznie zgodnie z informacjami zawartymi na tabliczce znamionowej.
- Urządzenie należy przechowywać i ładować wyłącznie w pomieszczeniach.
- Nie narażać urządzenia na działanie temperatur poniżej 0°C oraz powyżej 40°C.
- Nigdy nie odkurzać bez worka filtrującego lub pojemnika na pył, filtra zabezpieczającego silnik i filtra wylotu powietrza.
=> Urządzenie może ulec uszkodzeniu!
- Nie odkurzać w okolicach głowy przy użyciu szczotki ani rury. => Istnieje niebezpieczeństwo obrażeń!
- Nie używać uszkodzonego przewodu ładowarki i wymienić go na nowy, oryginalny przewód.
- W celu odłączenia przewodu ładowarki od sieci ciągnąć za wtyczkę, a nie za przewód zasilający.
- Przewodu ładowarki nie wolno prowadzić po ostrych krawędziach ani zaciskać.
- Przed przystąpieniem do jakichkolwiek prac przy odkurzaczu należy wyłączyć urządzenie lub odłączyć przewód ładowarki od sieci.
- Nie włączać uszkodzonego odkurzacza.

- W przypadku stwierdzenia usterki wyłączyć urządzenie lub odłączyć przewód ładowarki od sieci.
- W celu uniknięcia zagrożenia, naprawa urządzenia oraz wymiana części w odkurzaczu mogą być wykonywane wyłącznie przez autoryzowany serwis.
- W następujących przypadkach należy natychmiast odłączyć urządzenie od sieci zasilającej i skontaktować się z serwisem:
 - jeśli przypadkowo został zassany płyn lub jeśli płyn przedostał się do wnętrza urządzenia.
 - jeśli urządzenie spadło i zostało uszkodzone.
- Odkurzacz należy chronić przed wpływem czynników atmosferycznych, wilgocią i źródłami ciepła.
- Unikać kontaktu filtrów (filtr zabezpieczający silnik, filtr wylotu powietrza itp.) z materiałami łatwopalnymi oraz zawierającymi alkohol.
- Odkurzacz nie nadaje się do stosowania na placach budowy. =>Odsysanie gruzu budowlanego może prowadzić do uszkodzenia urządzenia.
- Gdy odkurzacz nie jest używany, należy go wyłączać.
- Ze względów bezpieczeństwa i w celu ochrony akumulatora i silników, urządzenie wyposażone jest w funkcję zabezpieczenia przed przegrzaniem. Jeżeli akumulator lub urządzenie ulegnie przegrzaniu, urządzenie zostanie automatycznie wyłączone.
 - => Przed ponownym uruchomieniem urządzenie musi stygnąć przez ok. 30 minut.
- Opakowanie chroni odkurzacz przed uszkodzeniem podczas transportu. Dlatego zaleca się zachowanie oryginalnego opakowania do celów transportowych.

Akumulatory litowo-jonowe

- Przeczytać wszystkie instrukcje oraz wskazówki bezpieczeństwa.
 - => Nieprzestrzeganie wskazówek bezpieczeństwa może spowodować porażenie prądem elektrycznym, pożar i/lub poważne obrażenia ciała.
- Wszystkie instrukcje i wskazówki bezpieczeństwa należy zachować do wykorzystania w przyszłości.
- Akumulator należy chronić przed wysoką temperaturą, np. przed ciągłym działaniem promieni słonecznych, ogniem, wodą i wilgocią.
 - => Występuje niebezpieczeństwo wybuchu.
- Uszkodzenie lub niewłaściwe użytkowanie akumulatora może spowodować wyciek oparów. Zadbaj o doptyw świeżego powietrza i skonsultować się z lekarzem w przypadku jakichkolwiek dolegliwości.
 - => Opary mogą podrażniać drogi oddechowe.
- Nieprawidłowe użycie może spowodować wyciek płynu z akumulatora. Należy unikać kontaktu z tym płynem. W razie przypadkowego kontaktu spłukać wodą. Jeżeli płyn przedostanie się do oczu, należy dodatkowo zwrócić się o pomoc do lekarza.
 - => Wyciek płynu z akumulatora może powodować podrażnienia lub oparzenia skóry.

Wskazówki dotyczące transportu

Zastosowane akumulatory litowo-jonowe podlegają przepisom dotyczącym towarów niebezpiecznych. Użytkownik może transportować akumulatory po drogach publicznych bez konieczności spełnienia dodatkowych warunków. W przypadku wysyłki za pośrednictwem osób trzecich (np.: transport lotniczy lub spedycja) należy uwzględnić szczególne wymagania w odniesieniu do opakowania i oznakowania. Przygotowując towar do wysyłki należy zasięgnąć opinii eksperta w dziedzinie towarów niebezpiecznych..

Wskazówki dotyczące utylizacji

Odkurzacz, akumulatory oraz elementy wyposażenia i opakowania należy przekazać do punktu zbiórki surowców wtórnych.

Nie wyrzucać odkurzacza ani akumulatorów/baterii do pojemnika z odpadami komunalnymi!

■ Opakowanie

Opakowanie chroni odkurzacz przed uszkodzeniem podczas transportu. Składa się ono z materiałów bezpiecznych dla środowiska naturalnego i nadaje się do odzysku surowców wtórnych. Niepotrzebne materiały opakowaniowe należy oddać do punktów zbiórki surowców wtórnych.

■ Wysłużone urządzenie

Urządzenie zawiera akumulatory litowo-jonowe, które można ponownie naładować. Dlatego utylizacji urządzenia można dokonać wyłącznie poprzez autoryzowany serwis lub specjalistyczny punkt sprzedaży.

■ Akumulatory/baterie

Należy przestrzegać wskazówek dotyczących transportu.

Wbudowane akumulatory mogą być wyjmowane w celu utylizacji wyłącznie przez fachowy personel. Otwieranie pokrywy obudowy może spowodować uszkodzenie odkurzacza.

Dotyczy tylko wykwalifikowanych specjalistów:

W celu wyjęcia akumulatora z odkurzacza naciskać włącznik/wyłącznik (**rys. 5** + **rys. 10**) tak długo, aż akumulator zostanie całkowicie rozładowany. Wykręcić śruby z obudowy i zdjąć pokrywę obudowy, aby wyjąć akumulator.

Aby uniknąć zwarcia, odłączyć kolejno złącza akumulatora i od razu zainstalować zaciski.

Nawet w przypadku pełnego rozładowania pozostaje w akumulatorze resztkowa pojemność, która może się uwolnić w przypadku zwarcia.

Kérjük, őrizze meg a használati utasítást.

A porszívó továbbadásakor adja oda a használati utasítást is.

Rendeltetésszerű használat

A készülék biztonságos és helyes használata érdekében vegye figyelembe a rendeltetésszerű használatlalt kapcsolatos útmutatásokat.

A készüléket csak a következőképpen használja:

- a jelen használati útmutató szerint.
- eredeti alkatrészekkel és tartozékokkal. Idegen termékek használatából eredő károk esetén garanciális igény nem érvényesíthető.
- felületek tisztítására.
- a háztartásban és az otthoni környezet zárt helyiségeiben, szobahőmérsékleten.
- legfeljebb 2000 méter tengerszint feletti magasságig.

Sérülések és károk elkerülése érdekében a porszívó nem használható a következő célokra:

- emberek vagy állatok leporszívózására
- a következők felszívására:
 - egészségre ártalmas, éles szélű, forró vagy izzó anyagok.
 - nedves vagy folyékony anyagok.
 - gyúlékony vagy robbanékony anyagok és gázok.
 - hamu, cserépkályhából és központifűtés-berendezésekből származó korom.
 - nyomtatók és fénymásolók toneréből származó por.

Pótalkatrészek, tartozékok

Eredeti alkatrészeink és eredeti tartozékaink megfelelnek a porszívó tulajdonságainak és követelményeinek. Ezért javasoljuk, hogy kizárólag eredeti pótalkatrészeket, eredeti tartozékokat. Ily módon biztosíthatja porszívója hosszú élettartamát és a tartósan magas minőségű tisztítást.

! Megjegyzés:

- A nem megfelelő vagy rossz minőségű alkatrészek és tartozékok használata károsíthatja a porszívót. Az ezen termékek használatából fakadó károokra a garancia nem vonatkozik.

Biztonsági útmutató

EZ A PORSZÍVÓ MEGFELEL A JELLENLEG ISMERT MŰSZAKI KÖVETELMÉNYEKNEK ÉS A VONATKOZÓ BIZTONSÁGI ELŐÍRÁSOKNAK.

- A készüléket 8 év feletti gyermekek és csökkent fizikai, érzékszervi vagy szellemi ké-

pességű, ill. tapasztalatlan személyek csak felügyelet mellett használhatják, illetve akkor, ha megtanulták a készülék biztonságos használatát és megértették az ebből eredő veszélyeket.

- Gyermekek nem játszhatnak a készülékkel.
- A tisztítást és a használó általi karbantartást gyermekek felügyelet nélkül nem végezhetik el.
- A műanyag zacskók és fóliák kisgyermektől távol tartandók és ártalmatlanításuk szükséges. => Fulladásveszély!

Megfelelő használat

- Töltéshez csak a mellékelt töltőkábelt használja.
- A töltőkábelt csakis a típus tábla szerint csatlakoztassa és helyezze üzembe.
- A készüléket csak beltérben tárolja és töltse.
- A készüléket ne tegye ki 0 °C alatti és 40 °C fölötti hőmérsékletnek.
- Soha ne használja porzsák, ill. portartály, motorvédő szűrő és kifúvószűrő nélkül.
- => A készülék megsérülhet!
- Kerülje el a fejmagasságban történő, a szívófejjel és a csővel végzett porszívózást. => Sérülésveszély!
- Ha a töltőkábel sérült, ne használja tovább, hanem cserélje ki eredeti töltőkábelre.
- Ha a töltőkábelt le akarja választani a hálózatról, ne a csatlakozókábelt, hanem a csatlakozódugót megfogva húzza ki az aljzatból.
- A töltőkábelt ne húzza át éles peremeken és ne törje meg.
- Mielőtt bármilyen munkát elvégezne a porszívón, kapcsolja ki a készüléket, illetve válassza le a töltőkábelről és a hálózatról.
- Sérült porszívót ne helyezzen üzembe.
- Zavar esetén kapcsolja ki a készüléket, illetve válassza le a töltőkábelről és a hálózatról.
- A veszélyek elkerülése érdekében a porszívón csak erre felhatalmazott vevőszolgálat végezhet javításokat és alkatrészcsereket.
- A következő esetekben a készüléket azonnal üzemén kívül kell helyezni és fel kell venni a kapcsolatot az ügyfélszolgálattal:
 - ha tévedésből folyadékot szívott fel vagy folyadék került a készülék belsejébe.
 - ha a készülék leesett és megsérült.

- Óvja a porszívót az időjárás hatásaitól, nedvességtől és hőforrásoktól.
- Ne tegyen éghető vagy alkoholtartalmú anyagokat a szűrőre (motorvédő szűrő, kifúvószűrő stb.).
- A porszívó nem alkalmas építkezéseken való alkalmazásra. =>Az építési törmelék felszívása a készülék károsodásához vezethet.
- A készüléket kapcsolja ki, ha nem porszívózik.
- Biztonsági okokból, az akku és a motor védelme érdekében a készülék túlmelegedés elleni védelemmel van ellátva. Ha az akku vagy a készülék túlmelegedik, akkor a készülék automatikusan kikapcsol.
=> A készüléket hagyja lehűlni kb. 30 percen keresztül, mielőtt újra használni kezdi.
- A csomagolás védi a porszívót a szállítás során keletkező sérülésektől. Ezért azt tanácsoljuk, hogy szállítás céljára őrizze meg a csomagolást.

Lítium-ion akkumulátorok

- Elsőként olvassa el az összes biztonsági előírást.
=> A biztonsági előírások be nem tartása áramütés, égési vagy más súlyos sérülések veszélyét eredményezi.
- A jövőbeni tájékozódás céljára őrizze meg az összes biztonsági előírást.
- Védje az akkut a hőtől (pl. tartós napsugárzástól), tüztől, víztől és nedvességtől.
=> Robbanásveszély.
- Az akkuk szakszerűtlen használata miatt gőzök léphetnek ki. Engedjen be friss levegőt, és panasz esetén forduljon orvoshoz.
=> A gőzök irritálhatják a légutakat.
- Nem megfelelő használat esetén az akkumulátorból folyadék léphet ki. Kerülje az érintkezést ezzel a folyadékkal. Ha mégis érintkezik a folyadékkal, öblítse le vízzel. Ha a folyadék a szemébe jut, igényeljen orvosi segítséget.
=> A kilépő akkufolyadék bőrirritációt vagy égési sérüléseket okozhat.

Szállítási tudnivalók

A készülékben található lítium-ion-akkukra a veszélyes anyagokra vonatkozó rendelkezések követelményei érvényesek. Az akkukat a felhasználó további követelmények teljesítése nélkül szállíthatja az utcán. Harmadik fél általi szállítás (pl. légi szállítás vagy szállítmányozás) esetén figyelembe kell venni a csomagolásra és címkézésre vonatkozó különleges előírásokat. Ebben az esetben a csomag előkészítésénél be kell vonni egy veszélyesáruszakértőt.

Ártalmatlanítási tudnivalók

Lehetővé kell tenni a porszívó, az akkumulátorok, a tartozékok és a csomagolás környezetbarát újrahasznosítását. Ne dobja a porszívót és az akkukat/elemeket a háztartási szemétre!

■ Csomagolás

A csomagolás védi a porszívót a szállítás során keletkező sérülésektől. A csomagolás környezetbarát anyagokból készült, és ezért újrafeldolgozásra alkalmas. A továbbiakban már nem szükséges csomagolóanyagot helyezni el a szelektív gyűjtőhelyek megfelelő tárolóiban.

■ Régi készülék

A készülék újratölthető lítiumion-akkumulátorokat tartalmaz. Ezért a készüléket csak erre felhatalmazott vevőszolgáltatón vagy szakkereskedésen keresztül ártalmatlanítsa.

■ Akkumulátorok / elemek

Vegye figyelembe a szállítási tudnivalókat.

A beépített akkumulátorokat ártalmatlanítás céljára csak szakképzett személyzet távolíthatja el. A burkolat nyitásakor a porszívó megsérülhet.

Csak képzett szakemberek számára:

Ha ki akarja venni az akkut a porszívóból, tartsa nyomva a be-/kikapcsolót (**5 abra** + **10 abra**) addig, míg az akku teljesen le nem merül. Csavarja ki a ház csavarjait, és az akku eltávolításához vegye le a burkolatot.

Hogy megakadályozza a rövidzárlatot, az akkumulátorral egyesével, egymás után vegye le a csatlakozásokat, majd szigetelje le a pólusokat.

Az akkumulátorban teljes lemerülése esetén is van még maradék kapacitás, amely rövidzárlat esetén felszabadulhat.

Návod k použití si uschovejte.

Při předávání vysavače dalším osobám jim předejte prosím také návod k použití.

Použití v souladu s určeným účelem

Pro bezpečné a správné používání spotřebiče dodržujte pokyny týkající se použití v souladu s určením.

Spotřebič používejte pouze:

- podle tohoto návodu k použití.
- s originálními díly a příslušenstvím. V případě poškození při použití cizích produktů zanikají nároky ze záruky.
- k čištění povrchů.
- pro soukromé použití v domácnosti a v uzavřených místnostech domova při prostorové teplotě.
- do maximální nadmořské výšky 2000 m nad mořem.

Aby se zabránilo poranění a poškození, nesmí se vysavač používat k:

- vysávání osob nebo zvířat,
- vysávání:
 - zdraví škodlivých látek, materiálů s ostrými hranami, horkých nebo žhavých látek,
 - vlhkých nebo tekutých látek,
 - snadno vznětlivých nebo výbušných látek a plynů,
 - popelu, sazí z kachlových kamen a centrálního topení,
 - prachu z tiskáren a kopírek.

Náhradní díly, příslušenství

Naše originální náhradní díly, originální příslušenství a speciální příslušenství jsou přizpůsobeny vlastnostem a požadavkům našich vysavačů. Proto doporučujeme používat pouze originální náhradní díly, originální příslušenství a speciální příslušenství. Tímto způsobem můžete zajistit dlouhou životnost a trvale vysokou kvalitu čistícího výkonu vysavače.

! Upozornění:

- Použití nevyhovujících nebo podřadných náhradních dílů, příslušenství nebo speciálního příslušenství může mít za následek poškození vysavače, na které se záruka nevztahuje, pokud je takové poškození způsobeno používáním těchto výrobků.

Bezpečnostní pokyny

Tento vysavač odpovídá uznávaným technickým pravidlům a příslušným bezpečnostním předpisům.

- Tento spotřebič mohou používat děti starší 8 let a oso-

by s omezenými fyzickými, smyslovými nebo duševními schopnostmi nebo s nedostačnými zkušenostmi a/nebo vědomostmi, pokud jsou pod dohledem nebo byly instruovány o bezpečném používání spotřebiče a pochopily z toho vyplývající nebezpečí.

- Děti si nesmí se spotřebičem hrát.
- Čištění a užitelskou údržbu nesmí provádět děti bez dozoru.
- Plastové sáčky a fólie uchovávejte a zlikvidujte mimo dosah malých dětí.
=> Hrozí nebezpečí udušení!

Řádné používání spotřebiče

- Pro nabíjení používejte pouze nabíjecí kabel, který je součástí dodávky.
- Nabíjecí kabel připojujte a uvádějte do provozu jen podle údajů na typovém štítku.
- Spotřebič skladujte a nabíjejte pouze ve vnitřních prostorech.
- Nevystavujte spotřebič teplotám pod 0 °C a nad 40 °C.
- Nikdy nevysávejte bez sáčku na prach, resp. boxu na prach, filtru motoru a výstupního filtru.
=> Spotřebič se může poškodit!
- Nevysávejte hubicí a trubicí v blízkosti hlavy. => Hrozí nebezpečí poranění!
- Poškozený nabíjecí kabel nepoužívejte a vyměňte ho za originální nabíjecí kabel.
- Při odpojování nabíjecího kabelu z elektrické sítě netahajte za přírodní kabel, nýbrž za zástrčku.
- Nabíjecí kabel nevedte přes ostré hrany a nepřiskřípávejte.
- Před prováděním veškerých prací na vysavači spotřebič vypněte, resp. odpojte od nabíjecího kabelu a ze sítě.
- Poškozený vysavač nepoužívejte.
- Pokud se vyskytne porucha, spotřebič vypněte, resp. odpojte od nabíjecího kabelu a ze sítě.
- Aby se zabránilo ohrožení, smí opravy a výměnu náhradních dílů u vysavače provádět pouze autorizovaný zákaznický servis.
- V následujících případech je nutné spotřebič okamžitě přestat používat a obrátit se na zákaznický servis:
 - pokud jste omylem nasáli kapalinu nebo se kapalina dostala dovnitř spotřebiče,
 - pokud spotřebič spadl a je poškozený.
- Chraňte vysavač před povětrnostními vlivy, vlhkem a zdroji tepla.

- Na filtry (filtr motoru, výstupní filtr atd.) nepokládejte hořlavé látky nebo látky s obsahem alkoholu.
- Vysavač není vhodný pro provoz na stavbě. =>Vysávání stavební sutí může způsobit poškození spotřebiče.
- Když nevysáváte, spotřebič vypněte.
- Z bezpečnostních důvodů, kvůli ochraně akumulátoru a motoru, je spotřebič vybavený ochranou před přehřátím. Pokud se akumulátor nebo spotřebič příliš zahřeje, spotřebič se automaticky vypne.
=> Spotřebič nechte cca 30 minut vychladnout, než bude opět připravený k provozu.
- Obal chrání vysavač před poškozením při přepravě. Proto doporučujeme obal uschovat pro případnou přepravu.

Lithium-iontové akumulátory

- Přečtěte si všechny bezpečnostní pokyny a upozornění.
=> Nedodržování bezpečnostních pokynů a upozornění může způsobit úraz elektrickým proudem, požár a/nebo těžká poranění.
- Uschovejte všechny bezpečnostní pokyny a upozornění pro budoucí použití.
- Chraňte akumulátor před teplem, např. také před dlouhodobým slunečním zářením, ohněm, vodou a vlhkostí.
=> Hrozí nebezpečí výbuchu.
- Při poškození a nesprávném použití akumulátoru mohou unikat výpary. Zajistěte přívod čerstvého vzduchu a při potížích vyhledejte lékaře.
=> Výpary mohou dráždit dýchací cesty.
- Při nesprávném použití může z akumulátoru unikat kapalina. Vyhněte se kontaktu s ní. V případě náhodného kontaktu omyjte postižené místo vodou. Pokud se kapalina dostane do očí, vyhledejte lékařskou pomoc.
=> Unikající kapalina může vést k podráždění kůže nebo popáleninám.

Pokyny k přepravě

Na obsažené lithium-iontové akumulátory se vztahují požadavky zákona o nebezpečných nákladech. Uživatel může akumulátory v rámci silniční dopravy přepravovat bez dalších podmínek. Při zasilání třetí osobou (např. letecky nebo spedicí) je třeba dodržovat zvláštní požadavky na obal a označení zásilky. Při přípravě zásilky je nutné konzultovat s technikem na nebezpečné náklady.

Pokyny k likvidaci

Vysavač, akumulátory, příslušenství a obaly je třeba odevzdat k ekologické recyklaci. Vysavač a akumulátory / baterie nevyhazujte do domovního odpadu!

- **Obal**
Obal chrání vysavač před poškozením při přepravě. Skládá se z ekologických materiálů, a lze ho proto recyklovat. Nepotřebný obalový materiál zlikvidujte do kontejnerů recyklačního systému „Zelený bod“.

■ Starý spotřebič

Tento spotřebič obsahuje nabíjecí lithium-iontové akumulátory. Proto se spotřebič smí likvidovat pouze prostřednictvím autorizovaného zákaznického servisu nebo specializovaného prodejce.

■ Akumulátory / baterie

Dodržujte pokyny pro přepravu. Zabudované akumulátory smí za účelem likvidace vyjmout pouze odborní pracovníci. Otevřením krytu může dojít k poškození vysavače.

Pouze pro kvalifikované pracovníky:

Před vyjmutím akumulátoru z vysavače držte stisknutý vypínač (**obrázek 5** + **obrázek 10**), dokud nebude akumulátor úplně vybitý. Pro vyjmutí akumulátoru vyšroubujte šrouby z krytu a sejměte kryt. Abyste zabránili zkratu, postupně odpojte jednotlivé přípoje na akumulátoru a póly ihned zaizolujte.

I při úplném vybití obsahuje akumulátor ještě zbývající kapacitu, která se může v případě zkratu uvolnit.

Сохраните инструкцию по эксплуатации. При передаче пылесоса новому владельцу не забудьте передать также инструкцию по эксплуатации.

Указания по использованию

Для безопасной и надлежащей эксплуатации прибора соблюдайте указания относительно использования по назначению.

Используйте прибор только:

- в соответствии с данной инструкцией по эксплуатации;
- с оригинальными частями и принадлежностями. В случае повреждений вследствие использования продуктов других производителей гарантийные обязательства теряют силу.
- для очистки поверхностей;
- в бытовых условиях и в закрытых помещениях домашних хозяйств при комнатной температуре;
- на высоте 2000 м над уровнем моря.

Во избежание травм и повреждений пылесос нельзя использовать для:

- чистки людей и животных;
- всасывания:
 - вредных для здоровья веществ, острых, горячих или раскалённых предметов;
 - мокрых предметов и жидкостей;
 - легковоспламеняющихся или взрывчатых веществ и газов;
 - пепла, сажи из кафельных печей и систем центрального отопления;
 - тонера из принтеров или копировальных аппаратов.

Запасные части, принадлежности

Наши оригинальные запчасти и аксессуары оптимально соответствуют характеристикам и требованиям наших пылесосов. Поэтому мы рекомендуем использовать только оригинальные запчасти и аксессуары. Только таким образом обеспечивается долгий срок службы и гарантируется высокий результат уборки с помощью вашего пылесоса.

! Указание:

- Использование неподходящих или некачественных запасных частей и принадлежностей может привести к повреждению пылесоса. Наша гарантия не распространяется на устранение повреждений, вызванных использованием подобных изделий.

Указания по технике безопасности

Данный пылесос соответствует общепризнанным техническим требованиям и специальным правилам техники безопасности.

- Использование прибора детьми старше 8 лет и лицами с ограниченными физическими или умственными способностями, а также лицами, не имеющими опыта обращения с подобным оборудованием, допускается только под присмотром или после инструктажа по безопасному использованию прибора и осознания данными лицами опасностей, связанных с его эксплуатацией.
- Детям запрещено играть с прибором.
- Чистка и уход не должны производиться детьми без присмотра.
- Пластиковые мешки и полимерную плёнку храните и утилизируйте в недоступном для детей месте.
=> Опасность удушья!

Правильное использование

- Для зарядки разрешается использовать только зарядный кабель из комплекта поставки.
- Подключение к электросети и использование кабеля зарядного устройства должны производиться только с учётом данных типовой таблички.
- Хранение и зарядку пылесоса осуществляйте только в помещениях.
- Не допускайте воздействия на пылесос температур ниже 0°C и выше 40°C.
- Не используйте пылесос без сменного пылесборника или контейнера для сбора пыли, моторного и выпускного фильтров.
=> Возможно повреждение пылесоса!

- Не подносите всасывающую насадку и трубку к голове. => Это может привести к травме!
- В случае повреждения кабеля зарядного устройства не используйте его, а замените оригинальным кабелем зарядного устройства.
- При отсоединении прибора от электросети всегда беритесь рукой за вилку, а не за кабель зарядного устройства.
- Следите за тем, чтобы кабель зарядного устройства не был зажат и не попадал на острые края предметов.
- Прежде чем приступить к любым работам с пылесосом, выключите его и отсоедините от кабеля зарядного устройства и от сети.
- Не пользуйтесь неисправным пылесосом.
- При наличии неисправности выключите пылесос и отсоедините от кабеля зарядного устройства и от сети.
- Во избежание опасности все работы по ремонту и замене деталей пылесоса следует выполнять только в авторизованной сервисной службе.
- В следующих случаях следует немедленно прекратить использование пылесоса и обратиться в сервисную службу:
 - при случайном всасывании жидкости или при попадании жидкости внутрь пылесоса
 - при падении и повреждении пылесоса.
- Защищайте пылесос от воздействия неблагоприятных метеорологических условий, влажности и источников тепла.
- Не подвергайте фильтры (моторный фильтр, выпускной фильтр и т. д.) воздействию воспламеняющихся или спиртосодержащих веществ.
- Пылесос не предназначен для эксплуатации на строительных объектах. => При засасывании строительного мусора пылесос может выйти из строя.
- Выключайте пылесос даже при небольших паузах в уборке.
- В целях безопасности для защиты аккумулятора и двигателей прибор оборудован защитой от перегрева. Если аккумулятор или пылесос слишком нагрелись, пылесос автоматически выключается.
 - => Прибору необходимо остыть в течение прим. 30 минут, прежде чем он снова будет готов к эксплуатации.
- Упаковка служит для защиты пылесоса от повреждений при транспортировке. Поэтому мы рекомендуем сохранить упаковку для последующей транспортировки.

Литий-ионные аккумуляторы

- Прочтите все указания по технике безопасности и инструкции.
 - => Несоблюдение указаний по технике безопасности и инструкций может привести к удару электрическим током, к пожару и/или к тяжёлым травмам.
- Сохраните все указания по технике безопасности и инструкции для дальнейшего использования.
- Защищайте аккумулятор от воздействия тепла, например, от длительного воздействия солнечных лучей, огня, а также от воздействия воды и влаги.
 - => В противном случае возникнет опасность взрыва.

- При повреждении и ненадлежащем обращении с аккумулятором из него могут выделяться испарения. Проветрите помещение и при наличии жалоб обратитесь к врачу.
 - => Испарения могут привести к раздражению дыхательных путей.
- При неправильном использовании из аккумулятора может вытечь жидкость. Избегайте контакта с ней. При случайном контакте промойте зону контакта водой. При попадании жидкости в глаза дополнительно воспользуйтесь врачебной помощью.
 - => Вытекающая из аккумулятора жидкость может стать причиной раздражения кожи или ожогов.

Указания по транспортировке

Имеющиеся литий-ионные аккумуляторы попадают под действие правовых норм по перевозке опасных грузов. Пользователь может самостоятельно транспортировать аккумуляторы без каких-либо дополнительных ограничений. При перевозке третьим лицом (например, воздушным транспортом или экспедитором) следует соблюдать специальные требования по упаковке и маркировке. Для этого при подготовке груза к отправке следует воспользоваться услугами специалиста по опасным грузам.

Указания по утилизации

Пылесос, аккумуляторы, принадлежности и упаковку необходимо утилизировать экологически безопасным способом.

Не выбрасывайте пылесос и аккумуляторы вместе с бытовым мусором!

■ Упаковка

Упаковка служит для защиты пылесоса от повреждений при транспортировке. Она изготовлена из экологически чистых материалов, поэтому её можно использовать для вторичной переработки. Используемые упаковочные материалы относите в пункты приёма вторсырья.

■ Отслужившие приборы

Данный пылесос оснащен заряжаемыми литий-ионными аккумуляторами. Поэтому его утилизация должна производиться только через авторизованную сервисную службу и дилера.

■ Аккумуляторы/элементы питания

Обратите внимание на указания по транспортировке.

Встроенные аккумуляторы могут быть извлечены для утилизации только специально обученным персоналом. При открывании корпуса можно повредить пылесос.

Только для квалифицированных специалистов: Для извлечения аккумулятора из пылесоса нажимайте на выключатель (рис. 5 + рис. 10) до тех пор, пока аккумулятор полностью не разрядится. Выверните винты на корпусе и снимите его для извлечения аккумулятора.

Во избежание короткого замыкания отсоедините клеммы от аккумулятора по одной друг за другом и сразу же заизолируйте полюса.

Даже при полной разрядке аккумулятора в нём сохраняется остаточная электрическая ёмкость, которая в случае короткого замыкания может высвободиться.

請妥善保存使用說明書。

將吸塵器轉交第三方時，請連同使用說明書一併交付。

符合規定使用

為安全且正確使用本裝置，請注意使用須知中所提供的提示說明。

使用本機時應符合以下要件：

- 根據使用說明書。
- 僅能搭配原廠零組件和附件使用。因使用其他產品造成損壞，不得主張保固。
- 用於清潔表面。
- 僅限私人家庭和室溫下的居家環境室內區域。
- 本機可在海拔最高 2000 公尺以下的環境使用。

為了避免人身受傷與機器損壞，不可將本吸塵器用在：

- 人類和動物。
- 吸入：
 - 有害健康、尖銳、高熱或灼熱的物質。
 - 潮濕或液態的物質。
 - 容易起燃或爆炸的物質和氣體。
 - 煙灰、爐具和中央暖氣設備的煤灰。
 - 印表機和複印機的碳粉塵。

備件、配件

與我們的原裝備件一樣，我們的原裝配件和特殊配件都是根據真空吸塵器的特性進行特殊設計的。因此，建議僅使用原裝備件，原裝零件和特殊配件。才可確保您吸塵器能擁有長期使用壽命和持久的高品質清潔性能。

！注意事項：

- 使用非精確或劣質備件，配件/特殊配件可能會損壞您的吸塵器如果因使用上述產品而造成損壞，則不在保修範圍內。

安全注意事項

本吸塵器符合公認的技術規範以及相關安全規定。

- 年滿 8 歲的兒童以及身體、感官或智力有缺陷之人士及缺乏相關經驗和知識之人士，應在負責安全使用機器人員的監督或指導下，瞭解使用機器可能帶來的危險後，方能使用本

機。

- 請勿讓孩童將本機當成玩具玩耍。
- 在無人監督的情況下，不可由兒童進行清潔或保養。
- 塑料袋和包膜必須存放在兒童拿不到的地方並進行廢棄處理。
=>有造成窒息的危險！

適當使用

- 只可使用隨貨附送的充電線進行充電。
- 僅可依照銘牌資料連接充電線和使用。
- 本產品僅可存放於室內並充電。
- 不可使本產品暴露在溫度 0° C 以下和 40° C 以上。
- 未安裝集塵袋或集塵盒、馬達防護和排氣過濾網時，絕不可進行吸塵。
=>可能會造成產品損壞！
- 吸塵時，避免將吸頭和吸氣管置於頭部附近。
=>此舉可能
- 造成受傷危險！
- 電線如損壞則不得再使用，並應更換新的原廠充電線。
- 不可拉住充電線將產品拔掉電源，而應拉住插頭。
- 不可將電線拉往鋒利的邊緣並且不可擠壓。
- 在吸塵器上進行任何操作之前，請先關機或拔掉充電線和電源。
- 不可操作損壞的吸塵器。
- 出現故障時，請關機或拔掉充電線和電源。
- 為避免發生危險，僅可由授權的客服中心進行吸塵器的維修和備件更換。
- 發生以下狀況時，請立即關機停用並連絡客服中心：
 - 如不慎吸入液體，或液體滲入產品內部時
 - 如產品掉落並受損時。
- 請保護吸塵器不受氣候、濕度和熱源的影響。
- 不可將可燃性或含酒精的物品放置在濾網（馬達防護濾網、排氣濾網等）上。
- 本吸塵器不適用於建築場所。=> 吸入建築碎片可能造成本產品損壞。
- 不需吸塵時，請將產品關機。
- 基於安全考量，電器的電池和馬達安裝有過熱保護系統。電器或電池過熱時，電器將會自動關閉。
=>需要約30分鐘冷卻才能再次使用電器。
- 包裝可保護吸塵器在運送時不受損傷。因此我們建議將保留包裝，以備運輸之用。

鋰電池

- 請先詳讀重要安全資訊與說明。
=>若不遵循安全資訊與說明，可能會造成觸電、火災和/或嚴重受傷。
- 請妥善保存安全資訊與說明，以便日後參考。
- 請避免電池靠近熱源，例如長時間曝曬於太陽下與靠近火源，並避免碰水與潮溼環境。
=>爆炸風險。
- 若電池受損或使用不當，可能會冒出煙霧。請立即確保空氣流通，若因接觸到煙霧而產生任何身體不適，請尋求醫療協助。
=>煙霧可能會造成呼吸道不適。
- 如果沒有正確使用電池，可能有液體從電池中滲出。請避免接觸此液體。若不小心接觸此液體，請用清水沖洗。若液體濺到眼睛，請尋求醫療協助。
=>如果電池漏液，可能會造成皮膚發炎或灼傷。

運送資訊

此電器所使用的鋰電池需遵循危險貨品相關法規之要求。使用者若無需額外要求，可透過陸運運送電池。若使用第三方運送例如空運或貨運物流公司，則必須遵循特定包裝與識別要求。準備運送貨品前，必須諮詢危險貨品專家。

回收注意事項

吸塵器、蓄電池、配件和包裝物應以符合環保的回收方式處理。不可將本吸塵器和蓄電池／電池棄置於家用垃圾！

■ 包裝

包裝可保護吸塵器在運送時不受損傷。它以環保材質製作而成，因此可以回收再利用。請將不再需要的包裝材料送至「綠點」回收系統的收集處。

■ 老舊電池

本裝置含有可重複充電的離子蓄電池。因此，本裝置只能透過授權的客戶服務處和零售商進行回收處理。

■ 蓄電池／電池

請留意運輸時的注意事項。

內建蓄電池僅可經由專業人員取出。打開機體外殼可能將吸塵器損毀。

僅針對合格人員：

欲將蓄電池從吸塵器取出時，請持續操作開關（圖 5 + 圖 10），直到蓄電池完全放電為止。將機殼的螺栓旋出，請取下外殼以取出蓄電池。為了避免短路，請依次個別拔掉蓄電池的接頭，並立即將電極絕緣。即使在完全放電狀態，蓄電池在短路時仍可釋放內部的剩餘電量。

- در موارد زیر، دستگاه را باید بلافاصله خاموش کنید و با مرکز خدمات پس از فروش تماس بگیرید:
- در صورت مکش اتفاقی مایعات یا وارد شدن مایعات به داخل دستگاه؛
- در صورت افتادن دستگاه و آسیب دیدن آن.
- دستگاه جارو برقی را در مقابل عوامل آب و هوایی، رطوبت و منابع حرارتی محافظت کنید.
- از ریختن مواد قابل اشتعال یا مواد حاوی الکل بر روی فیلترها (فیلتر محافظ موتور، فیلتر هوای خروجی و غیره) اجتناب

- به دلایل ایمنی، دستگاه به یک سیستم محافظت از داغ شدن بیش از حد برای محافظت از باتری و موتورها مجهز شده است. اگر باتری خیلی داغ شود، دستگاه به صورت خودکار خاموش می‌شود.
- قبل از استفاده مجدد، دستگاه برای خنک شدن به 30 دقیقه وقت نیاز دارد.
- بسته بندی دستگاه به منظور محافظت از جارو برقی در برابر آسیب‌دیدگی در زمان حمل و نقل آن، طراحی شده است. بنابراین توصیه می‌کنیم بسته‌بندی را برای حمل و نقل‌های بعدی نگه دارید.

باتری‌های لیتیوم یون

- کلیه اطلاعات و دستورالعمل‌های ایمنی را مطالعه نمایید.
- => عدم رعایت اطلاعات و دستورالعمل‌های ایمنی ممکن است به برق گرفتگی، آتش سوزی و/یا جراحت‌های جدی منجر شود.
- اطلاعات و دستورالعمل‌های ایمنی را برای مراجعات بعدی حفظ کنید.
- باتری را از منابع حرارتی، برای مثال قرارگیری طولانی مدت در معرض آفتاب یا آتش، و نیز آب و رطوبت دور نگه دارید.
- => خطر انفجار.
- در صورت آسیب دیدگی یا عدم به کارگیری صحیح باتری، ممکن است از آن دود خارج شود. هوا را تهویه کنید و چنانچه بر اثر قرار گرفتن در معرض این دود علائم بیماری مشاهده کردید، به پزشک مراجعه نمایید.
- => این دود می‌تواند باعث سوزش دستگاه تنفسی شود.
- اگر باتری به صورت صحیح مورد استفاده قرار نگیرد، ممکن است از آن مایع نشت کند. از دست زدن به مایع خودداری کنید. در صورت تماس اتفاقی با مایع، محل آلوده شده را با آب بشویید. در صورت تماس مایع با چشم‌ها، از پزشک کمک بخواهید.
- => نشتی باتری می‌تواند باعث التهاب یا سوزش پوست شود.

اطلاعات حمل و نقل

باتری‌های لیتیوم یون داخل دستگاه مشمول مقررات مربوط به کالاهای خطرناک هستند. باتری‌ها می‌توانند بدون نیاز به رعایت مقررات اضافی به صورت زمینی جابه‌جا شوند. در صورت حمل و نقل توسط اشخاص ثالث (برای مثال حمل و نقل هوایی یا فریبت)، الزامات ویژه‌ای در ارتباط با بسته بندی و نحوه شناسایی آنها باید رعایت شود. در این حالت، باید هنگام آماده‌سازی کالاها جهت ارسال، یک متخصص کالاهای خطرناک مورد مشورت قرار گیرد.

اطلاعات لازم در خصوص نحوه دور انداختن دستگاه

جارو برقی‌ها، باتری‌ها، لوازم جانبی و بسته و بندی باید به شیوه سازگار با محیط زیست بازیافت شوند.

جارو برقی و باتری‌ها را در زباله‌خانه‌گی نیندازید.

بسته‌بندی

بسته بندی دستگاه به منظور محافظت از جارو برقی در برابر آسیب‌دیدگی در زمان حمل و نقل آن، طراحی شده است. مواد سازنده اجزاء بسته بندی با طبیعت سازگاری داشته و بر همین اساس قابلیت بازیافت را دارند. مواد بسته بندی را که نیاز ندارید به مراکز بازیافت تحویل دهید.

دستگاه‌های قدیمی

این دستگاه حاوی باتری‌های لیتیوم یون قابل شارژ است. بنابراین دستگاه باید فقط توسط مرکز خدمات پس از فروش یا نمایندگی مجاز معدوم شود.

باتری‌ها

لطفاً نکات مربوط به حمل و نقل را رعایت نمایید.

باتری‌های ادغام شده فقط برای دور انداختن می‌توانند توسط یک فرد متخصص بیرون آورده شوند. باز کردن قاب بدنه می‌تواند به جارو برقی آسیب برساند.

فقط برای متخصص واحد شرایط:

برای بیرون آوردن باتری از داخل جارو برقی، کلید روشن/خاموش (شکل 5) + شکل 10 را فشار دهید تا باتری به طور کامل تخلیه شود. پیچ‌های روی بنده را باز کنید، قاب را بردارید و باتری را بیرون بیاورید. برای جلوگیری از ایجاد اتصال کوتاه، اتصال‌های باتری را تک به تک جدا کنید و ترمینال‌ها را عایق‌بندی نمایید.

حتی اگر باتری به طور کامل تخلیه شده باشد باز هم مقداری انرژی در آن به جا مانده است که می‌تواند در صورت ایجاد اتصال کوتاه آزاد شود.

اطلاعات ایمنی

این جارو برقی با مقررات فنی شناخته شده و همچنین با قوانین مرتبط با تأمین ایمنی افراد، سازگار است.

- این دستگاه فقط در صورتی می‌تواند توسط کودکان 8 سال و بیشتر و افراد دارای محدودیت حرکتی، حسی یا ذهنی و نیز افراد فاقد تجربه یا اطلاعات کافی مورد استفاده قرار گیرد که تحت نظارت قرار داشته باشند یا آموزش‌های لازم را در زمینه استفاده ایمن از دستگاه دریافت نموده و خطرات ناشی از آن را درک کرده باشند.
- کودکان نباید هرگز با دستگاه بازی کنند.
- تمیز کردن و نگهداری از دستگاه نباید توسط کودکان، بدون نظارت فرد بالغ انجام شود.
- کیسه‌ها و روکش‌های پلاستیکی دستگاه را قبل از دور انداختن، از دسترس کودکان دور نگه دارید.
- = وجود خطر خفگی.

استفاده مناسب

- برای شارژ کردن فقط از کابلی که جزو اقلام تحویلی ارائه شده است استفاده کنید.
- سیم شارژ فقط باید مطابق با مشخصات مندرج در برچسب مشخصات فنی به برق متصل شده و مورد استفاده قرار گیرد.
- دستگاه فقط باید در مکان‌های مسقف نگهداری و شارژ شود.
- دستگاه را در معرض دمای پایین‌تر از 0°C یا بالاتر از 40°C قرار ندهید.
- هرگز از جارو برقی بدون کیسه یا محفظه گرد و غبار، فیلتر محافظ موتور یا فیلتر هوای خروجی استفاده نکنید.
- = این کار می‌تواند به جارو برقی آسیب برساند.
- همیشه هنگام استفاده از نازل‌ها و لوله‌ها، جارو برقی را از سر خود دور نگه دارید. = این می‌تواند باعث بروز جراحت شود.
- از سیم شارژ آسیب دیده استفاده نکنید. آنرا با یک سیم شارژ اصل جایگزین کنید.
- هنگام جدا کردن سیم شارژ از پریز برق، قسمت دوشاخه را بگیرید؛ کابل برق را نکنید.
- از کشیده شدن سیم شارژ بر روی سطوح تیز و یا گیر کردن آن بین اشیاء دیگر، جلوگیری کنید.
- قبل از هر گونه سرویس و نگهداری جارو برقی، دستگاه را خاموش کنید و سیم شارژ را از آن جدا نمایید.
- در صورت خرابی دستگاه، از آن استفاده نکنید.
- در صورت بروز ایراد، دستگاه را خاموش کنید و سیم شارژ را از پریز برق جدا کنید.
- به دلایل ایمنی، فقط پرسنل مجاز مرکز خدمات پس از فروش اجازه دارند تعمیرات لازم را بر روی دستگاه انجام دهند و یا قطعات یدکی مورد نیاز را تعویض نمایند.

لطفاً از دفترچه راهنمای استفاده برای مراجعات بعدی نگهداری کنید. در صورت تحویل دادن دستگاه جارو برقی به شخص ثالث، لطفاً این دفترچه راهنمای استفاده را نیز تحویل بدهید.

کاربرد اصلی

- جهت تضمین استفاده صحیح و ایمن از دستگاه، لطفاً اطلاعات مربوط به کاربرد در نظر گرفته شده برای آن را مطالعه نمایید.
- از دستگاه فقط در شرایط زیر استفاده کنید:
 - مطابق با این دستورالعمل‌های استفاده.
 - همراه با قطعات و لوازم جانبی اصل. خسارت ناشی از استفاده قطعات متفرقه تحت پوشش گارانتی قرار ندارد.
 - برای تمیز کردن سطوح.
 - در منزل شخصی و اتاقهای دربسته محیط خانگی در دمای اتاق.
 - تا ارتفاع حداکثر 2000 متر بالاتر از سطح دریا.

برای اجتناب از بروز جراحت و آسیب دیدگی، از جارو برقی نباید برای مصارف زیر استفاده شود:

- استفاده بر روی اشخاص یا حیوانات.
- مکش:
 - اشیاء خطرناک، دارای لبه‌های تیز، داغ و یا در حال اشتعال.
 - مواد مرطوب و مایعات.
 - مواد دارای قابلیت بالای اشتعال و یا انفجار و همچنین گازها.
 - خاکستر و دوده حاصله از شومینه و یا سیستم‌های حرارت مرکزی ساختمان.
 - گرد و غبار تونر دستگاه‌های چاپگر و فتوکپی.

قطعات یدکی، لوازم جانبی، کیسه‌های جارو برقی

قطعات یدکی اصلی ما، لوازم جانبی اصلی (ویژه) و کیسه‌های اصلی برای کار با مشخصات و نیازهای جارو برقی‌هایمان طراحی شده‌اند. بنابراین، توصیه می‌شود فقط از قطعات یدکی اصلی، لوازم جانبی اصلی (ویژه) و کیسه‌های اصلی ما استفاده کنید. به این ترتیب است که عمر طولانی جارو برقی و مداوم کیفیت بالای تمیز کردن آن تضمین می‌شود.

لطفاً توجه نمایید

استفاده از قطعات یدکی، لوازم جانبی (ویژه) و کیسه‌های نامناسب یا با کیفیت پایین می‌تواند به جارو برقی شما آسیب برساند. آسیب دیدگی ناشی از استفاده این نوع وسایل تحت پوشش گارانتی ما قرار نمی‌گیرند.

- لا تقم بتعرض الجهاز لدرجات حرارة أقل من صفره أو أعلى من 40°م.
- لا تقم بالشفط أبداً دون خزان تجميع الأتربة و فلتر حماية المحرك و فلتر نفع الهواء.
- => قد يتعرض الجهاز للضرر!
- تجنب الشفط باستخدام فوهة التنظيف والماسورة بالقرب من منطقة الرأس.
- => ولا فسيكون هناك خطر الإصابة!
- لا تستخدم كابل الشحن التالف واستبدله بكابل شحن أصلي.
- لفصل كابل الشحن عن الشبكة الكهربائية لا تزعجه من كابل التوصيل، بل من القابس.
- لا تسحب كابل الشحن على حواف حادة ولا تعرضه للانحصار.
- قبل إجراء أية أعمال على المكنتسة قم بإيقاف الجهاز وافصله عن كابل الشحن والشبكة الكهربائية.
- لا تقم بتشغيل المكنتسة إذا كان بها ضرر.
- في حالة حدوث خلل قم بإيقاف الجهاز وافصله عن كابل الشحن والشبكة الكهربائية.
- لتجنب الأضرار لا يجوز إجراء أعمال الإصلاح وتغيير قطع الغيار بالمكنتسة إلا من قبل مركز خدمة العملاء المعتمد.
- في الحالات التالية يجب إيقاف الجهاز على الفور والاتصال بخدمة العملاء:

- إذا تم دون قصد شفط سائل أو توغل سائل إلى داخل الجهاز

- إذا تعرض الجهاز للسقوط ولحق به ضرر.
- يجب حماية المكنتسة من تأثير عوامل الطقس والرطوبة ومصادر الحرارة.
- لا تضع أية مواد قابلة للاشتعال أو تحتوي على كحول على الفلاتر (فلتر حماية المحرك، فلتر الطرد وخلافه).
- المكنتسة غير مناسبة للاستخدام في مواقع البناء. => شفط مخلفات البناء يمكن أن يلحق الضرر بالجهاز.
- أوقف الجهاز في حالة عدم القيام بالشفط.
- لدواعي السلامة ولحماية البطارية والمحرك تم تزويد الجهاز بحماية من السخونة المفرطة. إذا أصبحت البطارية أو الجهاز ساخنين للغاية، يتوقف الجهاز أوتوماتيكياً.
- => يجب ترك الجهاز 30 دقيقة ليبرد، قبل استخدامه مرة أخرى.
- تعمل عبوة التغليف على حماية المكنتسة من التعرض للضرر أثناء نقلها. ولذا يوصى بالاحتفاظ بعبوة التغليف لاستخدامها لنقل الجهاز.

بطاريات أيونات الليثيوم

- اقرأ جميع إرشادات الأمان والتعليمات.
- => مع العلم بأن عدم الالتزام بإرشادات الأمان والتعليمات قد ينتج عنه صعق كهربائي، نشوب حريق و/أو إصابات بالغة.
- احتفظ بجميع إرشادات الأمان والتعليمات للرجوع إليها عند الحاجة.
- احرص على حماية البطارية من السخونة وأشعة الشمس المباشرة والنار والماء أو الرطوبة على سبيل المثال.
- => حيث ينطوي ذلك على خطر الانفجار.
- قد يتسرب بخار عند وقوع ضرر بالبطارية أو إساءة استخدامها. احرص على توفير هواء نقي واستشر الطبيب إذا واجهتك مشكلة صحية.
- => البخار الناتج قد يسبب تهيج مسارات التنفس.

- عند الاستخدام الخاطيء يمكن أن يتسرب السائل من البطارية. تجنب ملامسة السائل. واغسل بالماء في حالة التلامس غير المقصود. في حالة وصول السائل للعين، اطلب مساعدة الطبيب بشكل إضافي.
- => قد يؤدي سائل البطارية المتسرب إلى تهيجات جلدية أو الإصابة بحروق.

إرشادات بشأن النقل

بطاريات أيونات الليثيوم المركبة في الجهاز تخضع لمتطلبات قانون المواد الخطيرة. يمكن للمستخدم نقل البطاريات على الطريق دون أن تكون هناك متطلبات أخرى. عند الشحن من خلال طرف ثالث (على سبيل المثال النقل الجوي أو شركات الشحن)، فيجب مراعاة المتطلبات الخاصة بالعبوات ووضع العلامات. وفي هذا الشأن، يجب الاستعانة بخبراء المواد الخطيرة عند تحضير البضائع المطلوب شحنها.

إرشادات التخلص من المخلفات

يجب تسليم المكائن الكهربائية والبطاريات والملحقات والعبوات لمستودعات إعادة تدوير المواد التي تطبق معايير حماية البيئة. لا تقم ببقاء المكائن الكهربائية والبطاريات/المراكم ضمن القمامة المنزلية!

عبوة التغليف

تعمل عبوة التغليف على حماية المكنتسة من التعرض للضرر أثناء نقلها. وهي مكونة من مواد غير ضارة بالبيئة، لذا يمكن إعادة تدويرها. تخلص من مواد التغليف التي لم تعد هناك حاجة إليها بتسليمها إلى مستودعات التجميع التابعة لنظام إعادة استغلال المخلفات «Grüner Punkt» (النقطة الخضراء).

الجهاز القديم

يشتمل هذا الجهاز على بطاريات أيونات ليثيوم قابلة لإعادة الشحن. لذلك لا يجوز تكهين الجهاز إلا عن طريق مركز خدمة العملاء المعتمد والمترجم المتخصص.

البطاريات / المراكم

يرجى مراعاة الملاحظات بشأن النقل. فقط الفنيون المتخصصون هم من يُسمح لهم بالتخلص من البطاريات المدمجة. فتح غطاء الهيكل الخارجي يمكن أن يتسبب في إتلاف المكنتسة الكهربائية.

للفنيين المؤهلين فقط:

إخراج البطارية من المكنتسة الكهربائية، استمر في الضغط على مفتاح التشغيل/الإيقاف (صورة 5 + صورة 10) إلى أن يتم تفريغ شحنة البطارية بالكامل. أدر البراعي الموجودة على الهيكل الخارجي لفكها ثم اخلع غطاء الهيكل الخارجي لإخراج البطارية. لتجنب التعرض لقفلة كهربائية، افصل وصلات البطارية كل على حدة، الواحدة تلو الأخرى، مع مراعاة عزل الأقطاب على الفور. حتى في حالة الفراغ التام للشحنة، فسوف تظل البطارية محتفظة بقدر من الطاقة بداخلها، وهي التي يتم إطلاقها في حالة حدوث القفلة الكهربائية.

إرشادات الأمان

هذه المكنسة تطابق القواعد التقنية المعتمدة وتعليمات الأمان ذات الصلة.

■ يمكن استخدام الجهاز من قبل الأطفال بدءاً من عمر 8 سنوات فأكثر ومن قبل الأشخاص ذوي القدرات الجسدية أو الحسية أو العقلية المحدودة أو مفتقدي الخبرة و/أو المعرفة، وذلك إذا تم مراقبتهم أو إذا سبق توجيههم فيما يتعلق باستخدام الأمان للجهاز وتوعيتهم بالمخاطر الناتجة عن ذلك.

■ لا يجوز للأطفال العبث بالجهاز.
 ■ لا يجوز للأطفال تنظيف الجهاز أو إجراء أعمال الصيانة المنوطة بالمستخدم إلا إذا تم مراقبتهم أثناء ذلك.
 ■ يجب حفظ الأكياس البلاستيكية والرقاقات بعيداً عن متناول الأطفال والتخلص منها.
 = وإلا فسيكون هناك خطر الاختناق!

الاستخدام السليم

■ عند الشحن استخدم فقط كابل الشحن الموجود ضمن نطاق التوريد.
 ■ قم بتوصيل وتشغيل كابل الشحن فقط وفقاً لما ورد بلوحة الصنع.
 ■ احرص على تخزين وشحن الجهاز فقط في الأماكن المغلقة.
 ■ لتحقيق الاستفادة المثالية من سعة البطارية، يجب تخزين الجهاز وتشغيله في درجة حرارة الغرفة.

يرجى الاحتفاظ بدليل الاستخدام. وفي حالة تسليم المكنسة لشخص آخر يرجى إعطاؤه دليل الاستخدام معها.

الاستخدام المطابق للتعليمات

كي يمكنك استخدام الجهاز بصورة آمنة وسليمة، التزم بإرشادات الاستعمال المطابق للتعليمات.

لا تستخدم الجهاز إلا:

- وفقاً لدليل الاستعمال هذا.
- مع الأجزاء والملحقات الأصلية. لا يحق المطالبة بحقوق الضمان في حالة حدوث أضرار نتيجة استخدام منتجات غريبة.
- لتنظيف الأسطح.
- في المنزل الخاص وفي الأماكن المغلقة من المحيط المنزلي في درجة حرارة الغرفة.
- حتى ارتفاع يبلغ 2000 م فوق سطح البحر.

لتجنب حدوث إصابات أو أضرار، لا يجوز استخدام المكنسة لغرض:

- تنظيف الأفراد أو الحيوانات من خلال الشفط.
- شفط ما يلي:
 - المواد الضارة بالصحة أو حادة الحواف أو الساخنة أو المتوهجة.
 - المواد الرطبة أو السائلة.
 - المواد والغازات سريعة الاشتعال أو المتفجرة.
 - الرماد والسخام الناتجين من مواقد التدفئة وأجهزة التدفئة المركزية.
 - غبار الحبر الناتج من الطابعات وماكينات التصوير.

قطع الغيار، الملحقات

قطع الغيار الأصلية والملحقات الأصلية والملحقات الخاصة الأصلية الخاصة بنا متوافقة مع خصائص ومتطلبات المكائن الخاصة بنا. لذلك ننصحك بالاقصصار على استخدام قطع الغيار الأصلية والملحقات الأصلية والملحقات الخاصة الأصلية الخاصة بنا. وبهذه الطريقة تضمن عمراً طويلاً وجودة عالية باستمرار لأداء التنظيف بمكنتك.

ملاحظة:

■ استخدام قطع غيار، وملحقات/ملحقات خاصة غير مطابقة بدقة أو ذات قيمة منخفضة من حيث الجودة قد يؤدي إلى وقوع أضرار بمكنتك، وهذه الأضرار لا يغطيها الضمان الخاص بنا، طالما أنها وقعت بسبب استخدام مثل هذه المنتجات.

Es freut uns, dass Sie sich für einen Bosch Staubsauger der Baureihe BBH8 / BCH8 / BKH8 / BLH8 entschieden haben.

In dieser Gebrauchsanweisung werden verschiedene BBH8 / BCH8 / BKH8 / BLH8 – Modelle dargestellt. Es ist deshalb möglich, dass nicht alle beschriebenen Ausstattungsmerkmale und Funktionen auf Ihr Modell zutreffen. Sie sollten nur das Original Zubehör von Bosch verwenden, das speziell für Ihren Staubsauger entwickelt wurde, um das bestmögliche Saugergebnis zu erzielen.

Gerätebeschreibung

- 1 Bodendüse mit Elektrobürste
- 2 Entriegelungstaste Schmutzbehälter
- 3 Anzeige Ladestatus Batterie
- 4 Sensor Control Anzeige
- 5 Staubbehälter
- 6 Äußere Filtereinheit
- 7 Lamellen-Filter*
- 8 Handgriff
- 9 Ein-/Aus-Schalter
- 10 Polsterdüse*
- 11 Fugendüse*
- 12 Profi-Polsterdüse*
- 13 Profi-Fugendüse*
- 14 Tragegurt*
- 15 Adapter Zubehör*
- 16 Saugschlauch mit Handgriff*
- 17 Polsterzwischenraumdüse*
- 18 zusätzliche Bürstenwalze für Bodendüse*
- 19 Ladekabel
- 20 Bohrdüse*
- 21 Kurzer Handgriff*

Vor dem ersten Gebrauch

Bild 1

- Handgriff vorsichtig auf das Hauptgehäuse stecken und verrasten.
- Zum Lösen des Handgriffs Entriegelungsknopf drücken und Handgriff vorsichtig nach oben abnehmen.

Bild 2

- Handstaubsauger in die Bodendüse stecken und verrasten.
- Zum Lösen der Bodendüse Entriegelungsknopf drücken und Handstaubsauger aus der Düse ziehen.

Aufladen

! Achtung: Vor dem ersten Betrieb müssen die Akkus

- des Staubsaugers mindestens 6 Stunden geladen werden.

Bild 3

- Stellen Sie den Staubsauger zum Laden in die Nähe einer Steckdose. Das Gerät kann frei im Raum abgestellt werden. Bild 7
- Ladekabel hinten in den Anschluss des Gerätes stecken.
- Stecker des Ladekabels in die Steckdose stecken.
- Während des Ladevorgangs blinkt die Ladeanzeige.
- Ist der Akku vollständig aufgeladen, leuchtet die Ladeanzeige blau und blinkt nicht mehr.
- Nach 2 Minuten erlischt die LED um Energie zu sparen.
- Das Netzteil am Ladekabel und das Gerät erwärmen sich beim Laden. Das ist normal und unbedenklich.

Anzeige Ladestatus Batterie

Bild 4*

Die Anzeige Ladestatus Batterie des Gerätes entspricht einer der beiden folgenden Varianten:

a) Die Anzeige gibt den Ladezustand des Akkus an.

- Ist der Akku voll aufgeladen, leuchtet die Anzeige blau. 

- Blinkt die Anzeige muss der Akku wieder aufgeladen werden.

b) Die LED's der Anzeige geben den Ladezustand des Akkus an.

- Akku voll aufgeladen 

- mittlere Restladung 

- geringe Restladung 

- Blinkt die letzte LED muss der Akku wieder aufgeladen werden.

Saugen

Bild 5

- Ein-/Aus-Schalter in Pfeilrichtung betätigen.

Saugkraft regeln

Bild 6

Schieben Sie den Ein-/Aus-Schalter in die gewünschte Position, um die Saugleistung einzustellen:

* je nach Ausstattung

- Leistungsstufe 1 **1**
Für routinemäßige Reinigungsaufgaben mit besonders geringem Betriebsgeräusch und ausgeschalteter Elektrobürste.
- Leistungsstufe 2 **2**
Für anspruchsvolle Reinigungsaufgaben mit eingeschalteter Elektrobürste.
- Leistungsstufe 3 **3**
Für sehr anspruchsvolle Reinigungsaufgaben auf allen Oberflächen (vor allem Teppiche) mit maximaler Leistung.

Laufzeit

Die hier angegebene Laufzeit kann je nach Ladezustand, Akkumtemperatur und Akkualter variieren etc.

	Athlet 20 V	Athlet 28 V
Stufe 1:	bis 45 min.	bis 60 min.
Stufe 2:	bis 30 min.	bis 25 min.
Stufe 3:	bis 8 min.	bis 10 min.

Bild 7

- Bei kurzen Saugpausen kann das Gerät frei im Raum abgestellt werden. Dazu den Sauger leicht nach vorne in Richtung Düse kippen.

- ! **Achtung:** Zum Abstellen das Gerät unbedingt ausschalten, da die drehende Bürste bei Stillstand des Saugers Schäden am Bodenbelag verursachen könnte.

Saugen mit Zusatzzubehör

Bild 8*

- a) Tragegurt am beiliegenden, kurzen Handgriff befestigen.
- b) Langen Handgriff vom Hauptgehäuse abnehmen
- c) Kurzen Handgriff aufsetzen und verrasten.
- d) Handstaubsauger aus der Bodendüse ziehen. **Bild 2**
- e) Zubehöradapter auf den Handstaubsauger stecken und verrasten.

Bild 9*

Düsen je nach Bedarf auf den Saugschlauch mit Handgriff des Zubehöradapters stecken:

- Polsterdüse zum Absaugen von Polstermöbeln, Vorhängen, etc.
- Fugendüse zum Absaugen von Fugen und Ecken, etc.
- Polsterzwischenraumdüse zum Absaugen von Polstern, insbesondere ideal für Autositze
- Bohrdüse am Handgriff befestigen und so an der Wand platzieren, dass die Bohrlochöffnung der Düse direkt über dem zu bohrenden Loch sitzt.

Nach der Arbeit

Bild 10

- Nach dem Saugen das Gerät ausschalten.

Leeren des Staubbehälters

Bild 11

Um ein gutes Saugergebnis zu erzielen, sollte der Staubbehälter nach jedem Saugvorgang geleert werden, spätestens jedoch dann, wenn der Staub an einer Stelle im Staubbehälter die Markierung erreicht hat.

Wir empfehlen, den Staubbehälter nicht über die Markierung hinaus zu befüllen, da das zu einer sehr starken Verschmutzung des Filters führt.

Bei dem Entleeren des Staubbehälters auch immer den Verschmutzungsgrad der äußeren Filtereinheit kontrollieren und bei Bedarf diese entsprechend der Anleitung "Äußere Filtereinheit reinigen" säubern. **Bild 17**

- ! **Achtung:** Die Filterreinigung ist nur bei abgeschaltetem Gerät möglich.
Niemals ohne äußere Filtereinheit mit eingesetztem Lamellen-Filter saugen.

Bild 12

- Staubbehälter mit Hilfe der Entriegelungstasten entriegeln und aus dem Gerät entnehmen.

Bild 13

- Filtereinheit aus dem Staubbehälter entnehmen
- Staubbehälter entleeren.

Bild 14

- Filtereinheit in den Staubbehälter einsetzen, dabei unbedingt auf den richtigen Sitz achten.
- Staubbehälter in das Gerät einsetzen und hörbar verrasten.

- ! **Achtung:** Sollten Sie beim Einsetzen des Staubbehälters einen Widerstand bemerken, überprüfen Sie bitte die Filter auf Vollständigkeit und den richtigen Sitz von Filtereinheit und Staubbehälter.

Pflege

Sensor Control

Ihr Gerät ist mit der sog. "Sensor Control" - Funktion ausgestattet.

Diese Funktion überwacht permanent, ob Ihr Staubsauger auf seinem optimalen Leistungsniveau arbeitet. Die Leuchtanzeige signalisiert, ob eine Reinigung der Filtereinheit notwendig ist, um wieder das optimale Leistungsniveau zu erreichen.

Bild 15

Die Anzeige leuchtet blau bzw. ist aus, wenn das Gerät auf seinem optimalen Leistungsniveau arbeitet. Sobald die Anzeige rot blinkt, müssen äußere Filtereinheit und Lamellen-Filter gereinigt werden.

Das Gerät wird automatisch auf die Leistungsstufe 1 zurückgeregelt.

Filtereinheit reinigen

Sie können die Filter bei nachlassender Saugleistung reinigen, auch wenn die Anzeige nicht aufleuchtet. Wir empfehlen die Reinigung der Filtereinheit mit jedem Entleeren des Staubbehälters. Sie muss aber spätestens bei Aufleuchten der „Sensor Control“-Anzeige erfolgen.

- Bitte schalten Sie das Gerät aus, um die Filtereinheit zu reinigen.

! **Achtung: Die Filterreinigung ist nur bei abgeschaltetem Gerät möglich.**

- Staubbehälter aus dem Gerät entnehmen. Bild 12
- Filtereinheit aus dem Staubbehälter entnehmen. Bild 13

Lamellen-Filter reinigen

Bild 16

- Zur schnellen Abreinigung des Lamellen-Filters drehen Sie den Knebel mindestens 3 Mal um 180°. Der Schmutz sammelt sich am Boden der äußeren Filtereinheit. Äußere Filtereinheit leeren. Bild 17
- Bei besonders starker Verschmutzung sollte der Lamellen-Filter ausgeklopft werden. Lamellen Filter dazu aus der äußeren Filtereinheit entnehmen und über einer Abfalltonne ausklopfen.

Äußere Filtereinheit reinigen

Bild 17

- a) Lamellen-Filter aus der äußeren Filtereinheit entnehmen und äußere Filtereinheit leeren.
 - b) In der Regel ist es ausreichend, wenn die äußere Filtereinheit leicht geschüttelt oder ausgeklopft wird, damit sich mögliche Schmutzpartikel lösen.
 - c) Wenn dies nicht ausreicht, verwenden Sie bitte ein trockenes Tuch, um die Schmutzpartikel an der Oberfläche zu entfernen.
 - d) Lamellen-Filter in die äußere Filtereinheit einsetzen.
- Filtereinheit in den Staubbehälter einsetzen. Bild 14

Bodendüse reinigen

Vor jeder Wartung Staubsauger ausschalten bzw. vom Ladekabel trennen.

Bild 18

- a) Bürstenwalze über den Entriegelungsknopf entriegeln und seitlich aus der Bodendüse ziehen.
- b) Aufgewickelte Fäden und Haare mit einer Schere entlang der dafür vorgesehenen Kerbe durchschneiden und entfernen.
- c) Bürstenwalze seitlich entlang des Führungsstabs in die Bodendüse einschieben, und über Entriegelungsknopf verrasten.

! **Achtung:** Die Bodendüse darf nur mit montierter

- Bürstenwalze in Betrieb genommen werden.

Gerät reinigen

Vor jeder Reinigung des Handstaubsaugers muss dieser ausgeschaltet und vom Ladekabel getrennt sein. Staubsauger und Zubehörteile aus Kunststoff können mit einem handelsüblichen Kunststoffreiniger gepflegt werden.

- ! **Achtung:** Keine Scheuermittel, Glas- oder Allzweck-
- reiniger verwenden. Staubsauger niemals in Wasser tauchen.

Technische Änderungen vorbehalten.

Congratulations on your purchase of the Bosch BBH8 / BCH8 / BKH8 / BLH8 vacuum cleaner.

This instruction manual describes various BBH8 / BCH8 / BKH8 / BLH8 models, which means that some of the equipment features and functions described may not apply to your model. You should only use original Bosch accessories, which have been specially developed for your vacuum cleaner, in order to achieve the best possible vacuuming results.

Your vacuum cleaner

- 1 Floor tool with electric brush
- 2 Dirt container release button
- 3 Battery charging status indicator
- 4 Sensor Control indicator
- 5 Dust container
- 6 Outer filter unit
- 7 Plate filter*
- 8 Handle
- 9 On/off switch
- 10 Upholstery nozzle*
- 11 Crevice nozzle*
- 12 Professional upholstery nozzle*
- 13 Professional crevice nozzle*
- 14 Carrying strap*
- 15 Accessory adapter*
- 16 Flexible hose with handle*
- 17 Upholstery crevice nozzle*
- 18 Additional rotating brush for the floor nozzle*
- 19 Charging cable
- 20 Drill dust nozzle*
- 21 Short handle*

Before using your appliance for the first time

Fig. 1

- Carefully plug the handle onto the main housing and lock into place.
- To release the handle, press the release button and carefully lift the handle upwards to remove it.

Fig. 2

- Plug the hand vacuum cleaner into the floor tool and lock into place.
- To release the floor tool, press the release button and pull the hand vacuum cleaner out of the tool.

Charging

- ! **Caution: Before using the vacuum cleaner for the first time, the batteries must be charged for at least 6 hours.**





Fig. 3

- To charge the vacuum cleaner, place it near to a socket. The appliance can be left standing anywhere in the room. Fig. 7
- Plug the charging cable into the connection at the rear of the appliance.
- Plug the charging cable plug into the socket.
- The charging indicator flashes during the charging process.
- Once the battery is fully charged, the charging indicator lights up in blue and no longer flashes.
- The LED goes out after two minutes in order to save energy.
- It is normal for the power adapter and vacuum cleaner to heat up and this is not a cause for concern.

Battery charging status indicator

Fig. 4*

The battery charging status indicator for the appliance corresponds to one of the two following variants:

- a) The indicator shows the charging status of the battery.
- Once the battery is fully charged, the indicator lights up in blue. 
 - When the indicator flashes, the battery must be recharged.
- b) The indicator LEDs show the charging status of the battery.
- Battery fully charged 
 - Battery semi-charged 
 - Battery low 
- When the final LED flashes, the battery must be recharged.

Vacuuming

Fig. 5

- Move the on/off button in the direction of the arrow.

Controlling the suction level

Fig. 6

To change the suction power, slide the on/off switch to the desired position:

- Power level 1 **1**
Vacuuming without the electric brush switched on. For routine cleaning tasks and particularly low operating noise. The appliance achieves the maximum run time at this level.
- Power level 2 **2**
Vacuuming at normal power and with the electric brush switched on. For difficult cleaning tasks at an average run time.
- Power Level 3 **3**
Vacuuming at full power and with the electric brush switched on. For stubborn cleaning tasks on all surfaces (carpets, in particular) and when using an optional accessory. The appliance achieves a shorter run time at this level.

Runtime

The runtime time stated here may vary due to charge status, battery temperature and battery age etc.

	Athlet 20 V	Athlet 28 V
Level 1:	Up to 45 min.	Up to 60 min.
Level 2:	Up to 30 min.	Up to 25 min.
Level 3:	Up to 8 min.	Up to 10 min.

Fig. 7

- During short pauses in vacuuming, the appliance can be left standing anywhere in the room. To do this, tilt the vacuum cleaner forwards slightly in the direction of the nozzle.

! **Caution:** When the appliance is left standing, it must be switched off, because if the brush is turning while the appliance is standing still, it could cause damage to the floor covering.

Vacuuming with accessories

Fig. 8*

- a) Fasten the carrying strap to the short handle provided.
- b) Remove the long handle from the main housing .
- c) Insert the short handle and lock it in place.
- d) Remove the hand-held vacuum cleaner from the floor nozzle. **Fig. 2**
- e) Plug the accessory adapter into the hand-held vacuum cleaner and lock it in place.

Fig. 9*

Fit nozzles as required to the flexible hose with the accessory adapter handle:

- Upholstery nozzle for vacuuming upholstered furniture, curtains, etc.
- Crevice nozzle for vacuuming crevices and corners, etc.
- Upholstery crevice nozzle for vacuuming upholstery, ideal for cleaning car seats in particular
- Secure the drill dust nozzle to the handle and then place against the wall, so that the nozzle drill hole opening sits directly over the hole to be drilled.

After using the appliance

Fig. 10

- Switch off the appliance once you have finished vacuuming.

Emptying the dust container

Fig. 11

In order to achieve the best possible vacuuming results, the dust container should be emptied after every use or, at the latest, when dust has reached the mark at one point in the dust container.

We recommend that you do not fill the dust container beyond the mark as this may lead to the filter becoming clogged with dust.

When emptying the dust container, always check how dirty the outer filter unit is and, if necessary, clean it as detailed in the "Cleaning the outer filter unit" instructions. **Fig. 17**

- ! **Caution:** The filter can only be cleaned if the appliance is switched off.
- Never vacuum without the external filter unit with the fin filter in place.

Fig. 12

- Use the release button to unlock the dust container, and remove the dust container from the appliance.

Fig. 13

- Take the filter unit out of the dust container.
- Empty the dust container.

Fig. 14

- Insert the filter unit into the dust container, making sure it is correctly fitted.
- Insert the dust container into the appliance so that it clicks audibly into place.

- ! **Caution:** If you notice any resistance when inserting the dust container, check that the filter is complete and that the filter unit and dust container are correctly fitted.

* Depending on model

Care

Sensor Control

Your appliance features a "Sensor Control" function. This function constantly monitors whether your vacuum cleaner is working at its optimum power level. The indicator light lets you know when you need to clean the filter unit, so that the appliance can reach its optimum power level once more.

Fig. 15

The indicator lights up blue or is off when the appliance is working at its optimum level. Once the indicator turns red and flashes, the outer filter unit and fin filter must be cleaned.

The appliance is automatically adjusted to power level 1.

Cleaning the filter unit

If the suction is becoming less powerful, you can clean the filter even if the indicator has not lit up. We recommend that you clean the filter unit each time you empty the dust container. It must be cleaned at the latest when the "Sensor Control" indicator lights up.

- Please switch off the appliance to clean the filter unit.

! Caution: The filter can only be cleaned if the appliance is switched off.

- Remove the dust container from the appliance.

Fig. 12

- Take the filter unit out of the dust container.

Fig. 13

Cleaning the fin filter

Fig. 16

- To quickly clean the fin filter, turn the knob at least three turns through 180°. The dirt accumulates at the bottom of the outer filter unit. Empty the outer filter unit. Fig. 17
- If the fin filter is particularly dirty, the dirt should be tapped out. To do this, remove the fin filter from the outer filter unit and tap it out over a dustbin.

Cleaning the outer filter unit

Fig. 17

- Remove the fin filter from the outer filter unit and empty the outer filter unit.
 - It is usually sufficient to lightly shake or tap out the outer filter unit in order to dislodge any particles of dirt.
 - If this is not sufficient, you can use a dry cloth to remove dirt particles from the surface.
 - Insert the fin filter into the outer filter unit.
- Insert the filter unit into the dust container. Fig. 14

Cleaning the floor nozzle

Before carrying out any maintenance work, switch off the vacuum cleaner and disconnect it from the charging cable.

Fig. 18

- Use the release button to unlock the brush roller and pull it sideways out of the floor nozzle.
- Using the groove provided, cut through threads and hairs wound round the rollers with scissors and then remove them.
- Push the brush roller in sideways along the guide rod in the floor tool and lock in place using the release button.

! Caution: The floor nozzle must only be used with the
• brush roller fitted.

Cleaning the appliance

Make sure that the upright vacuum cleaner is switched off and disconnected from the charging cable before cleaning it. The vacuum cleaner and plastic accessories can be cleaned with standard plastic cleaner.

! Caution: Do not use abrasive, glass-cleaning or
• all-purpose cleaning products. Never immerse the vacuum cleaner in water.

Subject to technical modifications.

Nous vous remercions d'avoir choisi un aspirateur Bosch de la série BBH8 / BCH8 / BKH8 / BLH8. Cette notice d'utilisation présente différents modèles BBH8 / BCH8 / BKH8 / BLH8. Il se peut donc que toutes les caractéristiques et fonctions décrites ne concernent pas toutes votre aspirateur. Utilisez exclusivement les accessoires d'origine Bosch. Ils sont spécialement conçus pour votre aspirateur, afin d'obtenir un résultat de nettoyage optimal.

Description de l'appareil

- 1 Brosse pour sols avec électrobrosse
- 2 Bouton de déverrouillage du collecteur de saletés
- 3 Indicateur de l'état de charge de la batterie
- 4 Indicateur Sensor Control
- 5 Collecteur de poussières
- 6 Unité de filtre extérieure
- 7 Filtre à cartouche*
- 8 Poignée
- 9 Interrupteur Marche / Arrêt
- 10 Suceur ameublement*
- 11 Suceur long*
- 12 Suceur ameublement professionnel*
- 13 Suceur long professionnel*
- 14 Sangle de transport*
- 15 Adaptateur d'accessoire*
- 16 Flexible d'aspiration avec poignée*
- 17 Embout pour coussins*
- 18 Brosse cylindrique supplémentaire pour buse d'aspiration*
- 19 Cordon de charge
- 20 Accessoire perceuse*
- 21 Poignée court*

Avant la première utilisation

Fig. 1

- Fixer la poignée délicatement sur le boîtier principal et l'encliqueter.
- Pour détacher la poignée, presser le bouton de déverrouillage et enlever délicatement la poignée par le haut.

Fig. 2

- Fixer l'aspirateur balai dans la brosse pour sols et l'encliqueter.
- Pour désenclencher la brosse pour sols, appuyer sur le bouton de déverrouillage et retirer l'aspirateur balai de la brosse.

Chargement

! **Attention** : Les accus de l'aspirateur doivent être chargés au moins 6 heures avant la première utilisation.

Fig. 3

- Pour charger l'aspirateur, posez-le à proximité d'une prise. L'appareil peut être posé librement dans la pièce. Fig. 7
- Connecter le cordon de charge dans la prise à l'arrière de l'appareil.
- Connecter la fiche du cordon de charge dans la prise secteur.
- Le témoin de charge clignote pendant le chargement.
- Quand l'accu est complètement chargé, le témoin de charge est allumé en bleu et ne clignote plus.
- La LED s'éteint après 2 minutes pour économiser l'énergie.
- Le bloc secteur du cordon de charge et l'appareil chauffent pendant la charge. Cela est normal et sans risque.

Indicateur de l'état de charge de la batterie

Fig. 4*

L'indicateur de l'état de charge de la batterie de l'appareil correspond à l'une des deux variantes suivantes :

a) L'indicateur indique l'état de charge de l'accu.

■ Lorsque l'accu est complètement chargé, l'indicateur est allumé en bleu. 

● Lorsque l'indicateur clignote, l'accu doit être rechargé.

b) Les LED de l'indicateur indiquent l'état de charge de l'accu.

■ Accu complètement chargé 

■ Charge résiduelle moyenne 

■ Charge résiduelle faible 

● Lorsque la dernière LED clignote, l'accu doit être rechargé.

Aspiration

Fig. 5

- Actionner l'interrupteur marche/arrêt dans le sens de la flèche.

Réglage de la puissance d'aspiration

Fig. 6

Poussez l'interrupteur marche/arrêt dans la position souhaitée pour régler la puissance d'aspiration :

- Niveau de puissance 1 **1**
Pour des tâches de nettoyage usuelles avec un bruit de fonctionnement particulièrement faible et une électrobrosse désactivée.
- Niveau de puissance 2 **2**
Pour des tâches de nettoyage difficiles et une électrobrosse activée.
- Niveau de puissance 3 **3**
Pour des tâches de nettoyage très difficiles sur toutes les surfaces avec une puissance maximale.

Durée de marche

La durée de marche indiquée ici peut varier selon l'état de charge, la température des batteries et l'âge des batteries etc.

	Athlet 20 V	Athlet 28 V
Niveau 1:	jusqu'à 45 min.	jusqu'à 60 min.
Niveau 2:	jusqu'à 30 min.	jusqu'à 25 min.
Niveau 3:	jusqu'à 8 min.	jusqu'à 10 min.

Fig. 7

- Lors de courtes pauses d'aspiration, l'appareil peut être posé librement dans la pièce. Pour cela, basculez l'aspirateur légèrement vers l'avant en direction de la brosse.

- ! **Attention** : Pour garer l'appareil, l'éteindre impérativement du fait que la brosse rotative risque d'endommager le revêtement de sol lors de l'immobilisation de l'aspirateur.

Aspiration avec des accessoires supplémentaires

Fig. 8*

- a) Fixer la sangle de transport à la poignée courte fournie.
- b) Retirer la poignée longue du boîtier principal.
- c) Mettre en place et encliqueter la poignée courte.
- d) Retirer l'aspirateur à main de la buse d'aspiration.

Fig. 2

- e) Fixer l'adaptateur d'accessoires sur l'aspirateur et l'encliqueter.

Fig. 9*

Fixer les suceurs selon les besoins sur le flexible d'aspiration avec la poignée de l'adaptateur d'accessoire :

- Suceur ameublement pour aspirer sur les tissus d'ameublement, rideaux, etc.

- Suceur long, pour aspirer dans les joints et les coins etc.
- Embout pour coussin pour aspirer les coussins, idéal en particulier pour les sièges auto
- Fixer l'accessoire perceuse sur la poignée et le placer sur le mur de telle sorte que l'orifice de perçage de l'accessoire se trouve directement à l'endroit du trou à percer.

Après utilisation

Fig. 10

- Éteindre l'appareil après le nettoyage.

Vidage du bac à poussière

Fig. 11

Afin d'obtenir un résultat de nettoyage optimal, il est recommandé de vider le réservoir à poussière après chaque utilisation, et au plus tard lorsque la poussière a atteint le repère du réservoir à poussière.

Nous vous recommandons de veiller à ne pas dépasser le repère du réservoir à poussière, car cela conduit à un important encrassement du filtre.

En vidant le bac à poussière, contrôler aussi le degré de salissure de l'unité de filtre extérieure et nettoyer celle-ci au besoin en procédant selon les instructions « Nettoyage de l'unité de filtre extérieure ». Fig. 17

! Attention : le nettoyage du filtre est uniquement

- possible lorsque l'appareil est éteint.
Ne jamais aspirer sans l'unité de filtre extérieure avec le filtre à lamelles en place.

Fig. 12

- Déverrouiller le bac à poussière à l'aide des boutons de déverrouillage et le retirer de l'appareil.

Fig. 13

- Extraire l'unité de filtre du bac à poussière.
- Vider le bac à poussières.

Fig. 14

- Insérer l'unité de filtre dans le bac à poussière, tout en veillant à ce qu'elle soit correctement en place.
- Insérer le bac à poussière dans l'appareil et l'encliqueter de manière audible.

! Attention : si vous sentez une résistance en installant

- le bac à poussière, vérifiez si les filtres sont au complet et si l'unité de filtre et le bac à poussière sont correctement mis en place.

Entretien

Sensor Control

Votre appareil est équipé de la fonction « Sensor Control ».

Cette fonction vérifie en permanence si votre aspirateur fonctionne à son niveau de performance optimal. Le voyant lumineux signale si l'unité de filtre nécessite d'être nettoyée, afin d'atteindre de nouveau sa puissance optimale.

Fig. 15

Le voyant s'allume en bleu ou bien est éteint lorsque l'appareil fonctionne à sa puissance optimale. Dès que le voyant clignote en rouge, l'unité de filtre extérieure et le filtre à lamelles doivent être nettoyés.

L'appareil passe automatiquement en puissance 1.

Nettoyer l'unité de filtre

Si la puissance d'aspiration baisse, vous pouvez nettoyer le filtre même si le voyant ne s'allume pas. Nous vous recommandons de nettoyer l'unité de filtre à chaque fois que vous videz le bac à poussière. Le nettoyage doit toutefois être effectué au plus tard lorsque le voyant « Sensor Control » s'allume.

- Veuillez éteindre l'appareil pour nettoyer l'unité de filtre extérieure.

! **Attention : le nettoyage du filtre est uniquement possible lorsque l'appareil est éteint.**

- Retirer le bac à poussière de l'appareil. Fig. 12
- Extraire l'unité de filtre du bac à poussière. Fig. 13

Nettoyer le filtre à lamelles

Fig. 16

- Pour un nettoyage rapide du filtre à lamelles, tourner la manette au moins 3 fois à 180°. La saleté s'accumule au fond de l'unité de filtre extérieure. Vider l'unité de filtre extérieure. Fig. 17
- Le filtre à lamelles devrait aussi être débarrassé s'il est très encrassé. Pour ce faire, retirer le filtre à cartouche de l'unité de filtre extérieure et le tapoter au-dessus d'une poubelle.

Nettoyer l'unité de filtre extérieure

Fig. 17

- Retirer le filtre à lamelles de l'unité de filtre extérieure et vider l'unité de filtre extérieure.
 - Généralement, il suffit de secouer ou de tapoter légèrement sur l'unité de filtre extérieure afin que les éventuelles saletés se décollent.
 - Si cela ne suffit pas, utiliser un chiffon sec pour retirer les saletés sur la surface.
 - Insérer le filtre à lamelles dans l'unité de filtre extérieure.
- Mettre en place l'unité du filtre dans le bac à poussières. Fig. 14

Nettoyer la brosse pour sols

Avant chaque entretien, éteindre l'aspirateur ou le débrancher du cordon de charge.

Fig. 18

- Déverrouiller la brosse rotative en appuyant sur le bouton de déverrouillage et la retirer latéralement de la brosse pour sols.
 - À l'aide de ciseaux, couper les fils et cheveux enroulés le long de l'encoche prévue à cet effet, puis les enlever.
 - Introduire la brosse rotative latéralement dans la brosse pour sols, le long de la tige de guidage, et la verrouiller au moyen du bouton de déverrouillage.
- ! Attention : la brosse pour sols doit uniquement être utilisée avec une brosse rotative en place.

Nettoyer l'appareil

Avant chaque nettoyage de l'aspirateur balai, il faut l'éteindre et le séparer du cordon de charge. L'aspirateur et les accessoires en plastique peuvent être entretenus avec un produit de nettoyage pour plastique usuel du commerce.

- ! Attention : ne pas utiliser de produits récurants, de nettoyeurs pour vitres ni de nettoyeurs universels. Ne jamais plonger l'aspirateur dans l'eau.

Sous réserve de modifications techniques.

Siamo lieti che Lei abbia scelto un'aspirapolvere Bosch della serie BBH8 / BCH8 / BKH8 / BLH8.

Nelle presenti Istruzioni per l'uso vengono illustrati diversi modelli BBH8 / BCH8 / BKH8 / BLH8. È pertanto possibile che non tutte le caratteristiche di dotazione e le funzioni descritte si riferiscano al modello da Lei scelto. Devono essere utilizzati esclusivamente gli accessori Bosch originali, pensati in modo specifico per il Suo aspirapolvere, al fine di garantire il miglior risultato di pulizia possibile.

Descrizione dell'apparecchio

- 1 Spazzola per pavimenti con spazzola elettrica
- 2 Tasto di sbloccaggio contenitore raccogli sporco
- 3 Indicatore stato di carica batteria
- 4 Indicatore Sensor Control
- 5 Contenitore raccogli sporco
- 6 Unità filtro esterna
- 7 Filtro a lamelle*
- 8 Impugnatura
- 9 Interruttore acceso/spento
- 10 Spazzola per imbottiture*
- 11 Bocchetta per giunti*
- 12 Spazzola per imbottiture professionale*
- 13 Bocchetta per giunti professionale*
- 14 Cinghia di trasporto*
- 15 Adattatore accessori*
- 16 Tubo flessibile di aspirazione con impugnatura*
- 17 Bocchetta stretta per imbottiture*
- 18 Rullo spazzola supplementare per la spazzola per pavimenti*
- 19 Cavo di carica
- 20 Bocchetta per perforazioni*
- 21 Impugnatura corto*

Prima del primo utilizzo

Figura 1

- Collegare e fissare con cautela l'impugnatura al corpo principale.
- Per staccare l'impugnatura premere il pulsante di sblocco e sfilare con cautela l'impugnatura verso l'alto.

Figura 2

- Infilare la scopa elettrica sulla spazzola per pavimenti e farla innestare in posizione.
- Per sganciare la spazzola, premere il pulsante di sblocco ed estrarre la scopa elettrica dalla spazzola per pavimenti.

Carica

- ! **Attenzione:** prima del primo utilizzo, caricare le batterie dell'aspirapolvere per almeno 6 ore.





Figura 3

- Per il processo di carica, posizionare l'aspirapolvere vicino a una presa di corrente. Si può posizionare l'apparecchio nel locale senza appoggiarlo. **Figura 7**
- Infilare il cavo di carica posteriormente nell'attacco dell'apparecchio.
- Inserire la spina del cavo di carica nella presa.
- Durante il processo di carica lampeggia l'indicatore di carica.
- Quando la batteria è completamente carica, l'indicatore di carica si accende a luce blu e smette di lampeggiare.
- Il LED si spegne dopo 2 minuti per risparmiare energia.
- L'alimentatore del cavo di carica e l'apparecchio si surriscaldano durante l'operazione di carica. Ciò è normale e non c'è da preoccuparsi.

Indicatore stato di carica batteria

Figura 4*

L'indicatore stato di carica della batteria dell'apparecchio corrisponde a una delle due seguenti varianti:

- a) L'indicatore mostra lo stato di carica della batteria.
- Quando la batteria è completamente carica, l'indicatore si accende a luce blu. 
 - Se l'indicatore lampeggia significa che la batteria deve essere nuovamente ricaricata.
- b) I LED dell'indicatore mostrano lo stato di carica della batteria.
- Batteria completamente carica 
 - Carica residua media 
 - Carica residua bassa 
 - Se lampeggia l'ultimo LED significa che la batteria deve essere nuovamente ricaricata.

Aspirazione

Figura 5

- Azionare l'interruttore acceso/spento nel senso indicato dalla freccia.

Regolazione della potenza di aspirazione

Figura 6

Portare l'interruttore acceso/spento nella posizione desiderata per impostare la potenza di aspirazione:

- Livello di potenza 1 **1**
Per interventi di pulizia di routine con grado di silenziosità particolarmente elevato e spazzola elettrica disattivata.
- Livello di potenza 2 **2**
Per sofisticati interventi di pulizia e spazzola elettrica attivata.
- Livello di potenza 3 **3**
Per interventi di pulizia molto sofisticati su tutte le superfici a potenza massima.

Tempo di funzionamento

Il tempo di funzionamento qui indicato può variare a seconda di stato di carica, temperatura ed età della batteria ecc.

	Athlet 20 V	Athlet 28 V
Livello 1:	fino a 45 min.	fino a 60 min.
Livello 2:	fino a 30 min.	fino a 25 min.
Livello 3:	fino a 8 min.	fino a 10 min.

Figura 7

- In caso di brevi pause durante l'aspirazione, si può posizionare l'apparecchio nel locale senza appoggiarlo. A tale scopo spingerlo leggermente in avanti in direzione della spazzola.

- ! **Attenzione:** quando si posiziona l'apparecchio in questo modo è indispensabile spegnerlo, perché ad apparecchio fermo la spazzola rotante potrebbe causare danni al rivestimento del pavimento.

Aspirazione con accessori aggiuntivi

Figura 8*

- a) Fissare la cinghia di trasporto all'impugnatura corta annessa.
 - b) Rimuovere l'impugnatura lunga dal corpo principale.
 - c) Posizionare l'impugnatura corta e innestarla in posizione.
 - d) Estrarre la scopa elettrica dalla spazzola per pavimenti.
- Figura 2
- e) Infilare e innestare in posizione l'adattatore per accessori sulla scopa elettrica.

Figura 9*

Applicare le spazzole al tubo flessibile di aspirazione con l'impugnatura dell'adattatore accessori, in funzione delle proprie esigenze:

- La spazzola per imbottiture permette di aspirare imbottiture di mobili, tende, ecc.
- La bocchetta per giunti permette di aspirare fessure, angoli, ecc.
- Bocchetta stretta per aspirare le imbottiture, ideale in modo particolare per i sedili dell'auto
- Fissare la bocchetta per perforazioni all'impugnatura e applicarla quindi alla parete in modo che l'apertura dalla bocchetta si venga a trovare direttamente al di sopra del foro da effettuare.

Dopo il lavoro

Figura 10

- Dopo l'aspirazione spegnere l'apparecchio.

Svuotamento del contenitore raccogli sporco

Figura 11

Per ottenere buoni risultati, si consiglia di svuotare il contenitore raccogli sporco dopo ogni utilizzo o, al più tardi, quando la polvere ha raggiunto il livello indicato dall'apposita tacca all'interno del contenitore raccogli sporco.

Consigliamo di non lasciar riempire il contenitore raccogli sporco oltre l'apposita tacca, poiché altrimenti si accumulerebbe troppa sporcizia nel filtro.

Svuotando il contenitore raccogli sporco controllare anche sempre il grado di sporco dell'unità filtro esterna e se necessario pulirla seguendo le istruzioni "Pulizia dell'unità filtro esterna". Figura 17

- ! **Attenzione:** è possibile pulire il filtro solo ad apparecchio spento.

- Non aspirare mai senza unità filtro esterna con filtro a lamelle inserito.

Figura 12

- Sbloccare il contenitore raccogli sporco con l'aiuto dei pulsanti di sblocco ed estrarlo dall'apparecchio.

Figura 13

- Estrarre l'unità filtro dal contenitore raccogli sporco.
- Svuotare il contenitore raccogli sporco.

Figura 14

- Montare l'unità filtro nel contenitore raccogli sporco accertandosi che venga inserita correttamente.
- Inserire il contenitore raccogli sporco nell'apparecchio e richiudere fino allo scatto.

- ! **Attenzione:** se si nota una resistenza applicando il contenitore raccogli sporco, controllare l'integrità del filtro e il corretto alloggiamento dell'unità filtro e del contenitore raccogli sporco.

* a seconda della specifica dotazione

Cura

Sensor Control

L'apparecchio è dotato della funzione "Sensor Control". Questa funzione controlla costantemente che l'aspirapolvere lavori al livello di potenza ottimale. L'indicatore segnala se è necessario pulire l'unità filtro per ottenere di nuovo il livello di potenza ottimale.

Figura 15

L'indicatore è blu o è spento quando l'apparecchio lavora a livello di potenza ottimale. Se l'indicatore lampeggia a luce rossa, è necessario pulire l'unità filtro esterna e il filtro a lamelle.

La potenza dell'apparecchio viene regolata automaticamente al livello di potenza 1.

Pulizia dell'unità filtro

È possibile eseguire la pulizia dei filtri in caso di riduzione del livello di aspirazione anche se l'indicatore non è acceso. Si consiglia la pulizia dell'unità filtro ogni volta che si svuota il contenitore raccogli sporco. Va effettuata comunque al più tardi quando si accende l'indicatore "Sensor Control".

- Spegner l'apparecchio prima di procedere alla pulizia dell'unità filtro.

! **Attenzione:** è possibile pulire il filtro solo ad apparecchio spento.

- Estrarre il contenitore raccogli sporco dall'apparecchio. **Figura 12**
- Estrarre l'unità filtro dal contenitore raccogli sporco. **Figura 13**

Pulizia del filtro a lamelle

Figura 16

- Per pulire rapidamente il filtro a lamelle ruotare almeno 3 volte la manopola di 180°. Lo sporco si accumula sul fondo dell'unità filtro esterna. Svuotare l'unità filtro esterna. **Figura 17**
- In caso di sporco particolarmente ostinato, procedere alla pulizia del filtro a lamelle scuotendolo e battendolo leggermente. A tal proposito estrarre il filtro a lamelle dall'unità filtro esterna e sbatterlo tenendovi sotto un bidone della spazzatura.

Pulizia dell'unità filtro esterna

Figura 17

- Estrarre il filtro a lamelle dall'unità filtro esterna e svuotare l'unità filtro esterna.
 - Di norma è sufficiente scuotere leggermente l'unità filtro esterna oppure dare lievi colpi in modo da fare fuoriuscire le particelle di sporco.
 - Se ciò non dovesse essere sufficiente, utilizzare un panno asciutto per rimuovere le particelle di sporco dalla superficie.
 - Inserire il filtro a lamelle nell'unità filtro esterna.
- Inserire l'unità filtro con contenitore raccogli sporco. **Figura 14**

Pulizia della spazzola per pavimenti

Prima di ogni intervento di manutenzione spegnere l'aspirapolvere o staccarlo dal cavo di carica.

Figura 18

- Sbloccare il rullo della spazzola mediante il pulsante di sblocco e tirare lateralmente la spazzola per pavimenti.
- Tagliare con le forbici e rimuovere i fili e i capelli rimasti attorcigliati lungo l'apposita scanalatura.
- Inserire il rullo spazzola lateralmente e lungo l'asta per l'inserimento nella spazzola per pavimenti e innestare mediante il pulsante di sblocco.

! **Attenzione:** la spazzola per pavimenti deve essere azionata esclusivamente con il rullo spazzola montato.

Pulizia dell'apparecchio

Prima di ciascuna operazione di pulizia dell'aspirapolvere a mano è necessario che questo sia spento e staccato dal cavo di carica. L'aspirapolvere e gli accessori in materiale plastico possono essere puliti con un normale detergente per plastica.

! **Attenzione:** non utilizzare strumenti abrasivi né detersivi universali o per vetro. Non immergere mai l'aspirapolvere nell'acqua.

Con riserva di modifiche tecniche.

Het verheugt ons dat u voor een Bosch stofzuiger uit de serie BBH8 / BCH8 / BKH8 / BLH8 heeft gekozen.

In deze gebruiksaanwijzing worden verschillende BBH8 / BCH8 / BKH8 / BLH8 – modellen beschreven. Het is dan ook mogelijk dat niet alle genoemde kenmerken en functies gelden voor uw toestel. Om een zo goed mogelijk resultaat te bereiken dient u alleen gebruik te maken van originele accessoires van Bosch, die speciaal voor uw stofzuiger ontwikkeld zijn.

Beschrijving van het toestel

- 1 Vloermondstuk met elektrische borstel
- 2 Ontgrendelingsstoets vuilcontainer
- 3 Indicatie Laadstatus accu
- 4 Sensor Control indicatie
- 5 Stofreservoir
- 6 Buitenste filtereenheid
- 7 Lamellenfilter*
- 8 Handvat
- 9 Aan-/uit-schakelaar
- 10 Bekledingsmondstuk*
- 11 Mondstuk voor kieren*
- 12 Professioneel bekledingsmondstuk*
- 13 Professioneel mondstuk voor kieren*
- 14 Draagriem*
- 15 Adapter voor toebehoren*
- 16 Zuigslang met handvat*
- 17 Mondstuk voor de tussenruimtes van meubels*
- 18 Extra borstelrol voor vloermondstuk*
- 19 Aansluitsnoer
- 20 Boormondstuk*
- 21 Korte handvat*

Voor het eerste gebruik

Afb. 1

- Handvat voorzichtig aan de hoofdbehuizing bevestigen en vergrendelen.
- Het handvat verwijderen met behulp van de ontgrendelingsknop en het voorzichtig naar boven afnemen.

Afb. 2

- Handstofzuiger in het vloermondstuk steken en vergrendelen.
- U verwijdert het vloermondstuk door op de ontgrendelingsknop te drukken en de handstofzuiger uit het mondstuk te trekken.

Opladen

- ! **Let op:** Voor het eerste gebruik moeten de accu's van de stofzuiger minstens 6 uur worden opgeladen.

Afb. 3

- Om de stofzuiger op te laden zet u hem in de nabijheid van een stopcontact. Het apparaat kan vrij in de ruimte worden geplaatst. **Afb. 7**
- Aansluitsnoer achter in de aansluiting van het toestel steken.
- Stekker van het aansluitsnoer in het stopcontact steken.
- Tijdens het laden knippert de laadindicatie.
- Is de accu volledig opgeladen, dan is de laadindicatie blauw verlicht en knippert niet meer.
- Na 2 minuten dooft de LED om energie te besparen.
- De adapter op de laadkabel en het apparaat worden tijdens het laden warm. Dit is normaal en ongevaarlijk.

Indicatie Laadstatus accu



Afb. 4*

De indicatie Laadstatus accu van het toestel kent één van de volgende varianten:

a) De laadtoestand van de accu wordt weergegeven.

- Is de accu volledig opgeladen, dan is de indicatie blauw verlicht.
- Knippert de indicatie, dan moet de accu weer worden opgeladen.

b) De LED's in de indicatie geven de laadtoestand van de accu weer.

- Accu volledig opgeladen 
- gemiddelde restlading 
- geringe restlading 

- Knippert de laatste LED, dan moet de accu weer worden opgeladen.

Zuigen

Afb. 5

- Aan-/Uitschakelaar in de richting van de pijl draaien.

Zuigkracht regelen

Afb. 6

Om het zuigvermogen in te stellen, zet u de Aan-/Uitschakelaar in de gewenste stand:

- Vermogensstand 1 **1**
Voor routinematige schoonmaakwerkzaamheden met bijzonder weinig geluid, terwijl de elektrische borstel uitgeschakeld is.
- Vermogensstand 2 **2**
Voor intensief schoonmaken terwijl de elektrische borstel ingeschakeld is.
- Vermogensstand 3 **3**
Voor zeer intensief schoonmaken van alle oppervlak-

*afhankelijk van de uitvoering

ken met maximaal vermogen.

Looptijd

De hier vermelde looptijd kan variëren, afhankelijk van de laadtoestand, de duur en temperatuur van de accu etc.

	Athlet 20 V	Athlet 28 V
Stand 1:	tot 45 min.	tot 60 min.
Stand 2:	tot 30 min.	tot 25 min.
Stand 3:	tot 8 min.	tot 10 min.

Afb. 7

- Bij korte zuigpauzes kan het toestel vrij in de ruimte worden geplaatst. Hiervoor de zuiger licht naar voren kantelen in de richting van het mondstuk.

! **Let op: Schakel het apparaat uit voordat u het neerzet**, omdat een draaiende borstel bij stilstand van het toestel tot schade aan de vloerbedekking kan leiden.

Zuigen met extra toebehoren

Afb. 8*

- a) Draagriem aan het bijgevoegde, korte handvat bevestigen.
- b) Lang handvat van de hoofdbehuizing afnemen.
- c) Korte handvat erop plaatsen en vergrendelen.
- d) Handstofzuiger uit het vloermondstuk trekken.

Afb. 2

- e) Adapter voor toebehoren op de handstofzuiger steken en vergrendelen.

Afb. 9*

Mondstukken naar wens aan de zuigslang vastmaken met het handvat van de adapter voor toebehoren:

- Bekledingsmondstuk voor het afzuigen van gestoffeerde meubelen, gordijnen etc.
- Mondstuk voor kieren voor het schoonzuigen van kieren, hoeken etc.
- Mondstuk voor de tussenuitruimtes van meubels voor het afzuigen van bekleding, vooral ideaal voor autostoeltjes
- Het boormondstuk aan de handgreep bevestigen en zo tegen de wand plaatsen dat de boorgatopening van het mondstuk zich exact op het te boren gat bevindt.

Na gebruik

Afb. 10

- Het apparaat na het zuigen uitschakelen.

Het stofreservoir leegmaken

Afb. 11

Voor een goed resultaat moet het stofreservoir na gebruik altijd worden leeggemaakt. Dit moet echter ten laatste worden gedaan op het moment dat het stof op een bepaalde plaats in het stofreservoir de markering heeft bereikt.

Wij raden u aan het stofreservoir niet verder te vullen dan de markering, omdat dit tot sterke verontreiniging van het filter leidt.

Bij het leegmaken van het stofreservoir ook altijd controleren hoe verontreinigd de buitenste filtereenheid is en deze zo nodig schoonmaken volgens de aanwijzingen in "Buitenste filtereenheid schoonmaken". **Afb. 17**

! **Let op:** het filter kan alleen worden schoongemaakt

- wanneer het apparaat uitgeschakeld is.
- Nooit zonder buitenste filtereenheid met geplaatst lamellenfilter zuigen.

Afb. 12

- Het stofreservoir met behulp van de ontgrendelings-toets loskoppelen en uit het apparaat nemen.

Afb. 13

- Filtereenheid uit het stofreservoir nemen
- Stofreservoir leegmaken.

Afb. 14

- Filtereenheid in het stofreservoir plaatsen. Let er hierbij op dat deze op de juiste wijze wordt geplaatst.
- Stofreservoir in het apparaat plaatsen en hoorbaar doen vastklikken.

! **Let op:** als u bij het plaatsen van het stofreservoir

- weerstand voelt, controleer de filters dan op volledigheid en ga na of filtereenheid en stofreservoir op de juiste wijze zijn geplaatst.

Schoonmaken

Sensor Control

Uw apparaat is uitgerust met de zog. "Sensor Control"-functie.

Met deze functie wordt permanent nagegaan of de stofzuiger in de optimale vermogensstand staat. De verlichtingsindicatie geeft aan of de filtereenheid schoongemaakt moet worden om de optimale vermogensstand weer te bereiken.

Afb. 15

Wanneer de vermogensstand van het toestel optimaal is, is de indicatie blauw verlicht of uit. Zodra de indicatie rood knippert, moeten de buitenste filtereenheid en het lamellenfilter worden schoongemaakt.

Het toestel gaat automatisch terug naar vermogensstand 1.

Filtereenheid schoonmaken

U kunt de filters schoonmaken wanneer de zuigcapaciteit verminderd is, ook als het lampje niet brandt. Wij adviseren om de filtereenheid altijd schoon te maken wanneer u het stofreservoir leegmaakt. Dit moet echter in ieder geval gebeuren wanneer de "Sensor Control"-indicatie brandt.

- Om de filtereenheid schoon te maken, dient u het apparaat uit te zetten.

! **Let op: het filter kan alleen worden schoongemaakt wanneer het apparaat uitgeschakeld is.**

- Stofreservoir uit het apparaat nemen. Afb. 12
- Filtereenheid uit het stofreservoir nemen. Afb. 13

Lamellenfilter schoonmaken

Afb. 16

- Om het lamellenfilter snel schoon te maken, de knop minstens 3 keer 180° draaien. Vuil hoopt zich op de bodem van de buitenste filtereenheid op. Buitenste filtereenheid leegmaken. Afb. 17
- Bij bijzonder sterke verontreiniging moet het lamellenfilter worden uitgeklopt. Het lamellenfilter hiervoor uit de buitenste filtereenheid verwijderen en boven een vuilnisbak uitkloppen.

Buitenste filtereenheid schoonmaken

Afb. 17

- Het lamellenfilter uit de buitenste filtereenheid verwijderen en de buitenste filtereenheid leegmaken.
 - In de regel volstaat het om de buitenste filtereenheid even uit te schudden of te kloppen, zodat mogelijke stofdeeltjes losraken.
 - Als dit niet voldoende is, gebruik dan een droge doek om de vuildeeltjes te verwijderen van het oppervlak.
 - Lamellenfilter in de buitenste filtereenheid plaatsen.
- Filtereenheid in het stofreservoir plaatsen. Afb. 14

Vloermondstuk reinigen

Voor elke onderhoudsbeurt de stofzuiger uitschakelen of van de laadkabel loskoppelen.

Afb. 18

- Borstelrol met behulp van de ontgrendelingsknop ontgrendelen en zijwaarts uit het vloermondstuk trekken.
- Opgewikkelde draden en haren met een schaar langs de hiervoor bestemde keep doorknippen en verwijderen.

- Borstelrol zijwaarts langs de geleidingsstang in het vloermondstuk schuiven en met behulp van de ontgrendelingsknop vergrendelen.

- ! Let op: het vloermondstuk mag alleen in gebruik worden genomen wanneer de borstelrol is gemonteerd.

Apparaat reinigen

Voor iedere reiniging van de handstofzuiger moet deze uitgeschakeld en losgekoppeld zijn van de laadkabel. Stofzuigers en accessoires van kunststof kunnen worden onderhouden met een in de handel gebruikelijk schoonmaakmiddel voor kunststof.

- ! Let op: Geen schuurmiddelen, glas- of universele reinigingsmiddelen gebruiken. De stofzuiger nooit in water onderdompelen.

Technische wijzigingen voorbehouden.

Tak, fordi du har valgt en Bosch støvsuger fra serien BBH8 / BCH8 / BKH8 / BLH8.

I denne brugsanvisning beskrives alle de forskellige BBH8 / BCH8 / BKH8 / BLH8 - modeller. Det er derfor muligt, at nogle af de beskrevne funktioner og udstyr ikke findes på den aktuelle model. Det anbefales, at der altid anvendes originalt tilbehør fra Bosch, fordi dette tilbehør er blevet specielt udviklet netop til denne støvsuger for at opnå det optimalt bedste resultat af støvsugningen.

Beskrivelse

- 1 Gulvmundstykke med elektro-børste
- 2 Frigørelsesknap, smudsbeholder
- 3 Statusindikator for batteriopladning
- 4 Indikatoren Sensor Control
- 5 Støvbeholder
- 6 Ydre filterenhed
- 7 Lamel-filter*
- 8 Håndgreb
- 9 Tænd-/sluk-knap
- 10 Polstermundstykke*
- 11 Fugemundstykke*
- 12 Professionelt polstermundstykke*
- 13 Professionelt fugemundstykke*
- 14 Bærerem*
- 15 Tilbehørsadapter*
- 16 Støvsugerslange med håndgreb*
- 17 Polstermundstykke til mellemrum i polstrede møbler*
- 18 Ekstra børstevalse til gulvmundstykke*
- 19 Ladekabel
- 20 Mundstykke for borestøv*
- 21 Kort håndgreb*

Før første ibrugtagning

Fig. 1

- Sæt forsigtigt håndgrebet på støvsugerens hovedkabiner, og lad det gå i indgreb.
- Tryk på frigørelsestasten for at løsne håndgrebet, og træk forsigtigt håndgrebet af opad.

Fig. 2

- Stik håndstøvsugeren ind i gulvmundstykket, og lad den gå i indgreb.
- Tryk på frigørelsestasten for at løsne gulvmundstykket, og træk håndstøvsugeren ud af mundstykket.

Opladning

! Pas på! Inden støvsugeren bruges første gang, skal de genopladelige batterier oplades i mindst 6 timer.





Fig. 3

- Placer støvsugeren i nærheden af en stikkontakt til opladning. Støvsugeren kan placeres frit stående. **Fig. 7**
- Stik ladekablet ind i tilslutningsstikket bag på apparatet.
- Stik ladekablets netstik ind i en stikkontakt.
- Ladeindikatoren blinker under opladningen.
- Når det genopladelige batteri er helt opladet, lyser ladeindikatoren vedvarende blåt og blinker ikke mere.
- Efter 2 minutter slukkes LED'en for at spare energi.
- De adapter op de laadkabel en het apparaat worden tijdens het laden warm. Dit is normaal en ongevaarlijk.

Statusindikator for batteriopladning

Fig. 4*

Statusindikatoren for batteriopladningen kan fungere på en af følgende måder:

- a)** Indikatoren viser opladningsstatus for det genopladelige batteri.
- Når batteriet er helt opladet, lyser indikatoren blåt. 
 - Hvis indikatoren blinker, skal batteriet oplades igen.
- b)** LEDerne i indikatoren viser status for batteriets opladning.
- Batteri fuldt opladet 
 - Batteri halvt afladet 
 - Batteri næsten afladet 
 - Hvis den sidste LED blinker, skal batteriet oplades igen.

Støvsugning

Fig. 5

- Tryk tænd-/sluk-knappen i pilens retning.

Regulering af sugestyrke

Figur 6

Sugestyrken indstilles ved at skyde tænd-/sluk-knappen til den ønskede position:

- Effekttrin 1 **1**
Til normal rengøring med særligt svag driftsstøj og slukket el-børste.
- Effekttrin 2 **2**
Til krævende rengøring og med tændt el-børste.
- Effekttrin 3 **3**
Til meget krævende rengøring på alle slags gulvbelægninger med maksimal effekt.

Driftstid

Den her angivne driftstid kan variere afhængigt af opladningstilstand, akku-temperatur og af akku'ens alder etc.

	Athlet 20 V	Athlet 28 V
Trin 1:	Op til 45 min.	Op til 60 min.
Trin 2:	Op til 30 min.	Op til 25 min.
Trin 3:	Op til 8 min.	Op til 10 min.

Fig. 7

- Ved kortere pauser i støvsugningen kan støvsugeren placeres frit stående. Vip støvsugeren lidt fremad i retning af mundstykket.

! Pas på! Støvsugeren skal altid slukkes, når den står stille, fordi de drejende børster i givet fald kan beskadige gulvbelægningen.

Støvsugning med ekstra tilbehør

Fig. 8*

- a) Astgør bæreremmen på det vedlagte korte håndtag.
- b) Tag det lange håndtag af hovedkabinettet.
- c) Sæt det korte håndtag på, og lad det gå i indgreb.
- d) Træk håndstøvsugeren ud af gulvmundstykket.

Fig. 2

- e) Stik tilbehørsadapteren fast på håndstøvsugeren, og lad den gå i indgreb.

Fig. 9*

Sæt alt efter behov følgende mundstykker på støvsugerslangen med tilbehørsadapterens håndgreb:

- Polstermundstykke til støvsugning af polstrede møbler, gardiner etc.
- Fugemundstykke til støvsugning af fuger, hjørner etc.
- Polstermundstykke til støvsugning af mellemrum i polstrede møbler, især velegnet til bilsæder
- Fastgør boremundstykket i håndgrebet, og placer det på væggen, så mundstykkets boringsåbning er placeret direkte over det sted, hvor der skal bores et hul.

Efter arbejdet

Figur 10

- Sluk apparatet, når støvsugningen er afsluttet.

Tømning af støvbeholder

Figur 11

For at opnå en optimal støvsugning bør støvbeholderen tømmes efter hver støvsugning, dog senest, når støvet i støvbeholderen har nået markeringen mindst ét sted.

Vi anbefaler, at støvbeholderen ikke fyldes op over denne markering, fordi dette i givet fald medfører, at filtret bliver meget tilsmudset.

Kontroller altid ved tømning af støvbeholderen, hvor snavset den ydre filterenhed er, og rengør den om nødvendigt iht. vejledningen "Rengøring af ydre filterenhed". **Figur 17**

! Bemærk: Det er kun muligt at rengøre filtret, når der er slukket for apparatet.

- Støvsug aldrig uden ydre filterenhed med indsat lamelfilter.

Figur 12

- Frigør støvbeholderen ved hjælp af frigørelsesknappen, og tag den ud af apparatet.

Figur 13

- Tag filterenheden ud af støvbeholderen.
- Tøm støvbeholderen.

Figur 14

- Sæt filterenheden i støvbeholderen, og kontroller altid, at filterenheden er placeret korrekt.
- Sæt støvbeholderen i apparatet, og lad den gå hørbart i indgreb.

! Bemærk: Kontroller, at filtret er korrekt samlet, og at både filterenhed og støvbeholder er placeret rigtigt, hvis der mærkes en modstand, når støvbeholderen sættes på plads.

Pleje

Sensor Control

Dette apparat er udstyret med den såkaldte "Sensor Control"-funktion.

Denne funktion overvåger permanent, om støvsugeren arbejder med den optimale effekt. Lysindikatoren signalerer, om det er nødvendigt at rengøre filterenheden for at opnå den optimale sugeseffekt igen.

Figur 15

Denne indikatorlampe lyser blått hv. er slukket, når støvsugeren arbejder med den optimale sugeeffekt. Når indikatoren blinker rødt, skal den ydre filterenhed og lamelfilteret straks rengøres.

Apparatet bliver automatisk reguleret ned til effektrin 1.

Rengøring af filterenhed

Hvis sugeeffekten bliver dårligere, kan filtret kan også rengøres, selv om indikatorlampen ikke lyser. Vi anbefaler at rengøre filterenheden, hver gang støvbeholderen tømmes. Den skal dog under alle omstændigheder rengøres, når "Sensor Control"-indikatoren begynder at lyse.

- Apparatet skal være slukket, når filterenheden rengøres.

! Bemærk: Det er kun muligt at rengøre filtret, når der er slukket for apparatet.

- Tag støvbeholderen ud af apparatet. **Figur 12**
- Tag filterenheden ud af støvbeholderen. **Figur 13**

Rengøring af lamel-filter

Figur 16

- Lamel-filtret renses hurtigt ved at dreje håndtaget 180° mindst 3 gange. Snavset samler sig i bunden på den ydre filterenhed. Tøm den ydre filterenhed. **Figur 17**
- Ved særlig kraftig tilsmudsning bør lamel-filtret bankes rent. Tag lamel-filtret ud af den ydre filterenhed, og bank det rent over en affaldsspand.

Rengøring af den ydre filterenhed

Figur 17

- Tag lamel-filtret ud af den ydre filterenhed, og tøm den ydre filterenhed.
 - Generelt er det tilstrækkeligt at ryste den ydre filterenhed eller at banke den let, så smudspartiklerne bliver løsnet.
 - Hvis dette ikke er tilstrækkeligt, skal overfladen tørres af med en tør klud for at fjerne smudspartiklerne.
 - Sæt lamelfilteret ind i den ydre filterenhed.
- Sæt filterenheden ind i støvbeholderen. **Figur 14**

Rengøring af gulvmundstykke

Sluk altid for apparatet, og træk ladekablet ud, inden støvsugeren vedligeholdes.

Figur 18

- Frigør børstevalsen ved at trykke på frigørelsesknappen, og træk børstevalsen sideværts ud af gulvmundstykket.
- Tråde og hår, som har viklet sig om valsen, kan klippes over med en saks langs med rillen og derefter fjernes.
- Skyd børstevalsen ind i gulvmundstykket fra siden langs med styretappen, og lad den gå i indgreb ved at trykke på frigørelsesknappen.

- ! Bemærk:** Gulvmundstykket må kun bruges, når børstevalsen er monteret.

Rengøring af apparatet

Inden vedligeholdelse af støvsugeren skal den altid være slukket og ladekablet være trukket ud. Støvsugeren og tilbehørsdelene kan plejes med et almindeligt rengøringsmiddel til kunststof.

- ! Bemærk:** Anvend aldrig skuremidler, glas- eller universalgreningsmidler. Dyp aldrig støvsugeren i vand.

Med forbehold for tekniske ændringer.

Det gleder oss at du har valgt en Bosch-støvsuger i BBH8 / BCH8 / BKH8 / BLH8-serien.

I denne bruksanvisningen presenteres forskjellige BBH8 / BCH8 / BKH8 / BLH8-modeller. Det kan derfor hende at ikke alle kjennetegn og funksjoner gjelder for akkurat din modell. For at støvsugeren skal fungere optimalt, bør du bare bruke originalt tilbehør fra Bosch som er utviklet spesielt for din støvsuger.

Beskrivelse av apparatet

- 1 Gulmunnstykke med elektroborste
- 2 Låseknapp for smussbeholder
- 3 Indikator for ladestatus for batteri
- 4 Sensor Control-indikator
- 5 Støvbeholder
- 6 Utvendig filterenhet
- 7 Lamellfilter*
- 8 Håndtak
- 9 På-/av-bryter
- 10 Møbelmunnstykke*
- 11 Fugemunnstykke*
- 12 Proff-møbelmunnstykke*
- 13 Proff-fugemunnstykke*
- 14 Bærebelt*
- 15 Adapter tilbehør*
- 16 Sugelange med håndtak*
- 17 Smalt møbelmunnstykke*
- 18 Ekstra børstevalse til gulvmunnstykke*
- 19 Ladekabel
- 20 Boremunnstykke*
- 21 Kort håndtak*

Før første gangs bruk

Bilde 1

- Sett håndtaket forsiktig på hovedhuset og la det gå i lås.
- For å løsne håndtaket trykker du på låseknappen og tar håndtaket forsiktig opp og av.

Bilde 2

- Sett håndstøvsugeren i gulvmunnstykket og la den gå i lås.
- For å løsne gulvmunnstykket trykker du på låseknappen og trekker håndstøvsugeren løs fra munnstykket.

Oppladning

- ▼ **OBS!** Før første gangs bruk må batteriene til støvsugeren lades i minst 6 timer.





Bilde 3

- Plasser støvsugeren i nærheten av en stikkontakt når den skal lades. Apparatet kan settes fritt i rommet. **Bilde 7**
- Stikk ladekabelen inn i tilkoblingen bak på apparatet.
- Stikk støpselet til ladekabelen inn i stikkontaken.
- Ladeindikatoren blinker under ladingen.
- Når batteriet er fulladet, lyser ladeindikatoren blått og blinker ikke lenger.
- Etter 2 minutter slukner LED-en for å spare energi.
- Strømadapteren på ladekabelen og støvsugeren blir varme under ladingen. Dette er normalt og uproblematisk.

Indikator for ladestatus for batteri

Bilde 4*

Indikatoren for ladestatusen til batteriet i apparatet finnes i en av følgende to varianter:

- a) Indikatoren angir batteriets ladenivå.
- Dersom batteriet er helt oppladet, lyser indikatoren blått. 
 - Dersom indikatoren blinker, må batteriet lades opp.
- b) LED-ene i indikatoren angir batteriets ladenivå.
- batteri fulladet 
 - middels ladenivå 
 - lavt ladenivå 
- Dersom den siste LED-en blinker, må batteriet lades.

Støvsuging

Bilde 5

- Skyv på-/av-bryteren i pilretningen.

Regulere sugekraften

Bilde 6

Still inn sugeeffekten ved å skyve av/på-bryteren i ønsket posisjon:

- Effektrinn 1 **1**
For rutinemessig rengjøring med spesielt lav støy og uten at den elektriske børsten er slått på.
- Effektrinn 2 **2**
For krevende rengjøring og med den elektriske børsten slått på.
- Effektrinn 3 / Turbo-trinn **3 / Turbo**
For svært krevende rengjøring på alle overflater med maksimal effekt.

Driftstid

Den driftstiden som angis her, kan variere alt etter la-
detilstand, batteritemperatur og batteriets alder osv.

	Athlet 20 V	Athlet 28 V
Trinn 1:	inntil 45 min.	inntil 60 min.
Trinn 2:	inntil 30 min.	inntil 25 min.
Trinn 3:	inntil 8 min.	inntil 10 min.

Bilde 7

- Ved korte pauser i støvsugingen kan apparatet stil-
les fritt i rommet. Vipp støvsugeren lett forover mot
munnstykket.

- ! **OBS! Apparatet må alltid slås av når du stiller det
fra deg siden** den roterende børsten kan forårsake
skader på gulvbelegget når støvsugeren står stille.

Støvsuging med ekstra tilbehør

Bilde 8*

- a) Fest bærestroppen i det lille håndtaket som følger
med.
- b) Ta det lange håndtaket av hovedhuset.
- c) Sett på det korte håndtaket slik at det smekker på
plass.
- d) Trekk håndstøvsugeren ut av gulvmunnstykket.

Bilde 2

- e) Sett tilbehørsadapteren på håndstøvsugeren slik at
den smekker på plass.

Bilde 9*

Ved behov setter du munnstykket på sugeslangen med
håndtaket til tilbehørsadapteren:

- Møbelmunnstykke til støvsuging av stoppede møb-
ler, gardiner osv.
- Fugemunnstykke til støvsuging i fuger, hjørner osv.
- Smalt møbelmunnstykke til mellomrom i møbler,
spesielt godt egnet til bilseter
- Fest boremunnstykket i håndtaket og plasser det på
veggen slik at munnstykkets boreåpning er plassert
rett over stedet hvor det skal bores hull.

Etter arbeidet

Bilde 10

- Slå av apparatet når du er ferdig med å støvsuge.

Tømme støvbeholderen

Bilde 11

For å oppnå et godt resultat bør støvbeholderen tøm-
mes hver gang du har brukt støvsugeren, og senest når
støvet har nådd markeringen i støvbeholderen.

Vi anbefaler ikke å la støvbeholderen fylles utover mar-
keringen fordi dette fører til særdeles kraftig tilsmuss-
ing av filteret.

Når du tømmer støvbeholderen, må du også alltid kon-
trollere graden av tilsmussing på den utvendige filter-
enheten og ved behov rengjøre denne ifølge veilednin-
gen «Rengjøring av utvendig filterenhet». **Bilde 17**

- ! **OBS!** Det er bare mulig å rengjøre filteret når appa-
ratet er slått av.

Støvsug aldri uten utvendig filterenhet med lamell-
filter satt inn.

Bilde 12

- Løsne støvbeholderen med utløserknappene og ta
den ut av apparatet.

Bilde 13

- Ta filterenheten ut av støvbeholderen.
- Tøm støvbeholderen.

Bilde 14

- Sett filterenheten inn i støvbeholderen. Pass på at
den sitter riktig.
- Sett støvbeholderen inn i apparatet og la den smek-
ke hørbart i lås.

- ! **Obs!** Dersom du merker motstand når du setter i
støvbeholderen, må du kontrollere at alle filtrerene
er på plass og at filterenhet og støvbeholder sitter
riktig.

Pleie

Sensor Control

Apparatet er utstyrt med en «Sensor Control»-funk-
sjon.

Denne funksjonen overvåker permanent om støvsuge-
ren fungerer på optimalt effektnivå. Lysindikatoren sig-
naliserer om det er nødvendig å rense filterenheten for
å nå det optimale effektnivået.

Bilde 15

Displayet lyser blått eller er slått av når apparatet jobber med optimal sugestyrke. Så snart indikatoren blinker rødt, må den utvendige filterenheten og lamellfilteret renses.

Apparatet reguleres automatisk tilbake til effekttrinn 1.

Rengjøre filterenheten

Du kan rengjøre filterne dersom sugestyrken avtar, selv om displayet ikke lyser. Vi anbefaler at du rengjør filterenheten hver gang du tømmer støvbeholderen. Men du må gjøre det senest når «Sensor Control»-displayet begynner å lyse.

- Slå av apparatet når du skal rengjøre filterenheten.

! **OBS! Det er bare mulig å rengjøre filteret når apparatet er slått av.**

- Ta støvbeholderen ut av apparatet. **Bilde 12**
- Ta filterenheten ut av støvbeholderen. **Bilde 13**

Rengjøre lamellfilteret

Bilde 16

- For å rengjøre lamellfilteret fort, kan du vri dreiebryteren 180° minst 3 ganger. Skitten samler seg i bunnen av den utvendige filterenheten. Tømme utvendig filterenhet. **Bilde 17**
- Hvis lamellfilteret er ekstra skittent, bør du banke det rent. Dette gjør du vet å ta lamellfilteret ut av den utvendige filterenheten og banke det rent over en søppelbøtte.

Rengjør den utvendige filterenheten

Bilde 17

- a) Ta lamellfilteret ut av den utvendige filterenheten, og tøm den.
 - b) Det holder som regel å riste eller banke lett på den utvendige filterenheten for å få eventuelle smusspartikler til å løsne.
 - c) Hvis dette ikke er tilstrekkelig, bør du fjerne smusspartiklene fra overflaten med en tørr klut.
 - d) Sett lamellfilter inn i den utvendige filterenheten.
- Sett filterenheten inn i støvbeholderen. **Bilde 14**

Rengjøre gulvmunnstykket

Slå alltid av støvsugeren og trekk ut ladekabelen før vedlikeholdsarbeid.

Bilde 18

- a) Løsne børstevalsen med opplåsningsknappen og trekk den sidelengs ut av gulvmunnstykket.
 - b) Klipp opp sammenviklede tråder og hår med en saks i sporet som er beregnet for dette, og fjern dem.
 - c) Skyv børstevalsen sidelengs inn i gulvmunnstykket langs føringsstaven og lås den med låseknappen.
- ! **OBS!** Gulvmunnstykket må kun brukes med montert
- børstevals.

Rengjøring av apparatet

Håndstøvsugeren må alltid være slått av og koblet fra ladekabelen før rengjøring. Du kan rengjøre støvsuger og tilbehørsdeler i plast med vanlig plastrensemiddel.

- ! **Obs!** Ikke bruk skuremidler, glass- eller universalren-
- gjøringsmidler. Støvsugeren må aldri senkes i vann.

Med forbehold om tekniske endringer.

Tack för att du valt att köpa en Bosch-dammsugare i BBH8 / BCH8 / BKH8 / BLH8-serien.

Bruksanvisningen beskriver olika BBH8 / BCH8 / BKH8 / BLH8-modeller. Det kan hända att vissa finesser och funktioner inte gäller just din modell. Använd bara originaltillbehör från Bosch, de är specialframtagna till den här dammsugaren för att ge bästa möjliga sugeffekt.

Beskrivning av produkten

- 1 Golvmunstycke med elborste
- 2 Låsknapp, dammbehållare
- 3 Laddindikering
- 4 Sensor Control-indikering
- 5 Dammbehållare
- 6 Yttre filterenhet
- 7 Veckfilter*
- 8 Handtag
- 9 PÅ/AV-regel
- 10 Dynmunstycke*
- 11 Fogmunstycke*
- 12 Proffsdynmunstycke*
- 13 Proffsfogmunstycke*
- 14 Bärrem*
- 15 Tillbehörsadapter*
- 16 Sugslang med handtag*
- 17 Dynfogmunstycke*
- 18 Extra borstvals till golvmunstycke*
- 19 Laddsladd
- 20 Borrmunstycke*
- 21 Kort handtag*

Före första användningen

Bild 1

- Snäpp försiktigt fast handtaget på höljet.
- Lossa handtaget genom att trycka på låsknappen och ta av handtaget uppåt.

Bild 2

- Snäpp fast handdammsugaren i golvmunstycket.
- Lossa golvmunstycket genom att trycka på låsknappen och ta handdammsugaren ur munstycket.

Laddning

- ▼ **Obs! Du måste ladda batterierna i dammsugaren**
- **minst 6 timmar före första användning.**





Bild 3

- Ladda dammsugaren vid uttaget. Du kan ställa enheten var du vill i rummet. Bild 7
- Sätt i laddsladden i uttaget baktill på enheten.
- Sätt laddsladden i uttaget.
- Laddindikeringen blinkar vid laddning.
- När batteriet är fulladdat lyser laddindikeringen blått och slutar blinka.
- LED:n slocknar efter 2 minuter för att spara effekt.
- Nätdelen blir varm vid laddsladden och enheten blir varm vid laddning. Det är ingen fara utan helt normalt.

Laddindikering

Bild 4*

Enheten har någon av följande varianter på laddindikering:

- a) Indikeringen visar aktuell batteriladdning.
 - När batteriet är fulladdat lyser indikeringen blått. 
 - Behöver batteriet laddning, så blinkar indikeringen.
- b) LED-indikeringen visar aktuell batteriladdning.
 - Batteriet är fulladdat 
 - halvfullt 
 - urladdat 
 - Behöver batteriet laddning, så blinkar sista LED:n.

Dammsugning

Bild 5

- För PÅ/AV-regeln i pilens riktning.

Justera sugeffekten

Bild 6

Ställ in sugeffekten genom att föra PÅ/AV-regeln till det läge du vill ha:

- Effektläge 1 **1**
För vanlig och tystare dammsugning med elborsten av.
- Effektläge 2 **2**
För tuff dammsugning med elborsten på.
- Effektläge 3 **3**
För jättetuff dammsugning på alla slags ytor med maxeffekt.

Gångtid

Angiven gångtid kan variera beroende på laddstatus, batteritemperatur och -ålder etc.

	Athlet 20 V	Athlet 28 V
Läge 1:	upp till 45 min.	upp till 60 min.
Läge 2:	upp till 30 min.	upp till 25 min.
Läge 3:	upp till 8 min.	upp till 10 min.

Bild 7

- Du kan ställa ifrån dig dammsugaren fritt i rummet vid korta pauser. Luta dammsugaren framåt lite åt munstycket till.

! **Obs! Slå av enheten när du ställer undan den, annars kan den roterande dammsugarborsten skada golvet.**

Dammsuga med extratillbehör

Bild 8*

- a) Fäst bärremmen på det medföljande, korta handtaget.
- b) Ta av det långa handtaget från huvudhöljet.
- c) Sätt på och snäpp fast det korta handtaget.
- d) Dra ut handdammsugaren ur golvmunstycket. **Bild 2**
- e) Sätt på och snäpp fast tillbehörsadaptorn på handdammsugaren.

Bild 9*

Sätt på det munstycke du vill ha på sugslangen med handtaget till tillbehörsadaptorn:

- Dynmunstycke för dammsugning av stoppade möbler, gardiner etc.
- Fogmunstycke för dammsugning av fogar och hörn etc.
- dynfogmunstycke för möbeldammsugning, perfekt för bilsäten
- Fäst bormunstycket på handtaget och sätt det mot väggen så att munstyckets borrhålsöppning är rakt över stället där du ska borra.

Efter dammsugningen

Bild 10

- Slå av enheten när du dammsugit klart.

Tötta dammbehållaren

Bild 11

Töm dammbehållaren när du har dammsugit klart, så får du bra slutresultat. Du måste definitivt tömma när dammet når markeringen i dammbehållaren.

Låt inte dammbehållaren bli full över markeringen, det smutsar ned filtret väldigt mycket.

Kontrollera alltid om det yttre filtret är smutsigt när du tömmer dammbehållaren, rengör enligt avsnittet "Rengöra yttre filtret" i bruksanvisningen om det behövs.

Bild 17

! **Obs! Enheten ska vara av när du rengör filtret.**

- Dammsug aldrig med insatt veckfilter utan yttre filterdel.

Bild 12

- Öppna dammbehållaren genom att trycka på frigöringsknappen och ta ut behållaren ur enheten.

Bild 13

- Ta ut filterdelen ur dammbehållaren.
- Töm dammbehållaren.

Bild 14

- Sätt i filterdelen i dammbehållaren, se till så att den sitter ordentligt.
- Snäpp fast dammbehållaren i enheten.

! **Obs! Tar det emot när du sätter i dammbehållaren, kontrollera om filtret är komplett och att filterdel och dammbehållare sitter ordentligt.**

Skötsel

Sensor Control

Enheten har så kallad Sensor Control-funktion.

Funktionen övervakar hela tiden om dammsugaren går på optimalt effektläge. Indikeringen visar om filterdelen kräver rengöring för att ge optimal effekt.

Bild 15

Indikeringen blir blå resp. slår av när enheten går med optimal effekt. Blinkar indikeringen rött, så måste du rengöra yttre filtret och veckfiltret.

Enheten slår automatiskt om till effektsteg 1.

Rengöra filterdelen

Rengör filtret om sugeffekten avtar, även om indikeringen inte lyser. Vi rekommenderar att du rengör filterdelen innan du tömmer dammbehållaren. Om inte annat måste du göra det när Sensor Control-indikeringen tänds.

- Slå av enheten när du rengör filterdelen.

! **Obs! Enheten ska vara av när du rengör filtret.**

- Ta ut dammbehållaren ur enheten. **Bild 12**
- Ta ut filterdelen ur dammbehållaren. **Bild 13**

Rengöra veckfiltret

Bild 16

- Vrid vredet minst 3 gånger 180° för snabbare rengöring av veckfiltret. Smutsen samlas på botten av den yttre filterdelen. Töm den yttre filterdelen. Bild 17
- Du bör knacka ur veckfiltret om det är väldigt smutsigt. Ta ut veckfiltret ur den yttre filterdelen och knacka ur filtret över papperskorg.

Rengöra den yttre filterdelen

Bild 17

- a) Ta ut veckfiltret ur den yttre filterdelen och töm den yttre filterdelen.
- b) Oftast räcker det att skaka eller knacka ur den yttre filterdelen, så att smutsen lossnar.
- c) Om det inte räcker torkar du bort smutsen på ytan med torr trasa.
- d) Sätt i veckfiltret i den yttre filterdelen.

- Sätt i filterdelen i dammbehållaren. Bild 14

Rengöra golvmunstycket

Slå av dammsugaren resp. dra ur laddsladden när du ska rengöra den.

Bild 18

- a) Lossa borstvalsens med låsknappen och dra ut i sidled ur golvmunstycket.
- b) Klipp av insodda trådar och hår med sax längs skåran och ta bort.
- c) Skjut på borstvalsens längs styrvasten i golvmunstycket och snäpp fast med låsknappen.

! Obs! Du får bara använda golvmunstycket med

- monterad borstvals.

Rengöra enheten

Slå alltid av handdammsugaren och dra ur laddsladden före rengöring. Dammsugare och plasttillbehör går att rengöra med vanlig plastrengöring.

! Obs! Använd inte skurmedel, fönsterputs eller allrent.

- Doppa aldrig dammsugaren i vatten.

Rätten till tekniska ändringar förbehålls.

fi

Onnittelumme, olet valinnut laadukkaan Bosch-mallisarjan BBH8 / BCH8 / BKH8 / BLH8 pölynimurin.

Tässä käyttöohjeessa esitellään erilaisia BBH8 / BCH8 / BKH8 / BLH8-malleja. Sen tähden on mahdollista, että kaikki kuvatut varusteet ja toiminnot eivät koske valitsemaasi pölynimuria. Suosittelemme käyttämään vain alkuperäisiä Bosch-lisävarusteita, jotka on suunniteltu erityisesti tähän pölynimuriin parhaan imurointituloksen saavuttamiseksi.

Laitteen kuvaus

- 1 Lattiasuulake, jossa sähkötoiminen harja
- 2 Pölysäiliön lukituksen vapautuspainike
- 3 Akun lataustilan näyttö
- 4 Sensor Control -näyttö
- 5 Pölysäiliö
- 6 Ulompi suodatinyksikkö
- 7 Lamellisuodatint*
- 8 Kädensija
- 9 Virtakytkin
- 10 Huonekalusuulake*
- 11 Rakosuulake*
- 12 Profi-huonekalusuulake*
- 13 Profi-rakosuulake*
- 14 Kantohihna*
- 15 Lisävarusteadapteri*
- 16 Imuletku, jossa kädensija*
- 17 Huonekalujen rakosuulake*
- 18 Lisäharjatelat lattiasuulakkeelle*
- 19 Latausjohto
- 20 Poraussuutin*
- 21 Lyhyt kädensija*

Ennen ensimmäistä käyttöä

Kuva 1

- Aseta kädensija varovasti runkoon ja lukitse se paikalleen.
- Irrottaaksesi kädensijan paina lukituksen vapautuspainiketta ja ota kädensija varovasti ylöspäin pois paikaltaan.

Kuva 2

- Aseta varsi-imuri lattiasuulakkeeseen ja lukitse se paikalleen.
- Irrottaaksesi lattiasuulakkeen paina lukituksen vapautuspainiketta ja vedä varsi-imuri pois suulakkeesta.

Lataaminen

* mallista riippuen

- ! **Huomio:** Akkuja on ladattava vähintään 6 tuntia ennen
- polynimurin ensimmäistä käyttöä.

Kuva 3

- Aseta polynimuri lataamista varten pistorasian lähelle. Laite voidaan asettaa huoneeseen seisomaan ilman tukea. **Kuva 7**
- Liitä latausjohto laitteen takasivulla olevaan liitäntään.
- Liitä latausjohdon pistoke pistorasiaan.
- Latausnäyttö vilkkuu latauksen aikana.
- Kun akku on täyteen ladattu, latausnäyttö palaa sinisenä eikä vilku enää.
- LED-valo sammuu energian säästämiseksi 2 minuutin kuluttua.
- Latausjohdon verkko-osa ja laite lämpenevät latauksen yhteydessä. Se on normaalia ja vaaratonta.

Akun lataustilan näyttö

Kuva 4*

Laitteen akun lataustilan näyttö vastaa toista seuraavista versioista:

a) Näyttö kertoo akun lataustilan.

- Kun akku on täyteen ladattu, näyttö palaa sinisenä.

- Kun näyttö vilkkuu, akku on ladattava.

b) Näytön LED-valot kertovat akun lataustilan.

- Akku täyteen ladattu



- Puolet latauksesta jäljellä



- Vähän latausta jäljellä



- Kun viimeinen LED-valo vilkkuu, akku on ladattava.

Imurointi

Kuva 5

- Paina virtakytkintä nuolen suuntaan.

Imutehon säätäminen

Kuva 6

Säädä imuteho työntämällä virtakytkin haluamaasi asentoon:

- Teho 1 **1**
Rutiininomaiseen imurointiin, erityisen hiljaiset käyttööänet, sähkötoiminen harja kytketty pois päältä.
- Teho 2 **2**
Vaativaan imurointiin sähkötoiminen harja kytketty päälle.
- Teho 3 **3**
Erittäin vaativaan imurointiin kaiken tyyppisillä pinnoilla suurimmalla mahdollisella teholla.

Käyntiaika

Tässä mainittu käyntiaika voi vaihdella varaustilan, akun lämpötilan ja akun iän mukaan jne.

	Athlet 20 V	Athlet 28 V
Teho 1:	45 min. saakka	60 min. saakka
Teho 2:	30 min. saakka	25 min. saakka
Teho 3:	8 min. saakka	10 min. saakka

Kuva 7

- Laite voidaan asettaa lyhyiden imurointitaukojen ajaksi seisomaan ilman tukea. Kallista tätä varten polynimuria kevyesti eteenpäin suolakkeen suuntaan.
- ! **Huomio:** : Kytke laite ehdottomasti pois päältä tauon ajaksi, koska pyörivä harja voi vaurioittaa lattiapintaa polynimurin seistessä paikallaan.

Imurointi lisävarusteen avulla

Kuva 8*

- a) Kiinnitä kantohihna mukana toimitettuun lyhyeen kädensijaan.
- b) Irrota pitkät kädensija pääkotelosta.
- c) Aseta lyhyt kädensija paikalleen ja lukitse.
- d) Vedä varsi-imuri irti lattiasuulakkeesta. **Kuva 2**
- e) Aseta varusteadapteri varsi-imuriin ja lukitse paikalleen.

Kuva 9*

Aseta tarvittava suutin imuletkuun, jossa on varusteadapterin kädensija:

- Huonekalusuulake huonekalujen, verhojen jne. imurointiin.
- Rakosuulake rakojen ja kulmien jne. imurointiin
- Huonekalujen rakosuulake pehmusteiden imurointiin, ihanteellinen erityisesti auton istuimille
- Kiinnitä poraussuutin kahvaan ja laita se seinää vasten siten, että suuttimen porausreiän aukko on suoraan porattavan reiän kohdalla.

Käytön jälkeen

Kuva 10

- Kytke laite imuroinnin jälkeen pois päältä.

Pölysäiliön tyhjentäminen

Kuva 11

Hyvän imurointituloksen saavuttamiseksi olisi pölysäiliö hyvä tyhjentää jokaisen imuroinnin jälkeen, viimeistään kuitenkin silloin, kun pölyä on säiliön yhdessä kohdassa merkinnän korkeudelle saakka.

Suosittellemme, että pölysäiliötä ei täydetä merkinnän yli, koska seurauksena on suodattimen hyvin runsas likaantuminen.

* mallista riippuen

Tarkasta pölysäiliön tyhjennyksen yhteydessä aina myös ulomman suodatinyksikön likaisuusaste ja puhdistusta tarvittaessa kohdassa "Ulomman suodatinyksikön puhdistus" olevan ohjeen mukaan. **Kuva 17**

! **Huomio:** Suodattimen puhdistus on mahdollista vain, kun laite on kytketty pois päältä.

Älä käytä imuria ilman ulompaan suodatinyksikköä ja paikoilleen asennettua lamellisuodatinta.

Kuva 12

- Vapauta pölysäiliön lukitus lukituksen vapautusnäppäimillä ja ota se pois laitteesta.

Kuva 13

- Poista suodatinyksikkö pölysäiliöstä
- Tyhjennä pölysäiliö.

Kuva 14

- Aseta suodatinyksikkö pölysäiliöön ja varmista ehdottomasti, että se on oikein paikallaan.
- Aseta pölysäiliö laitteeseen ja lukitse se kuuluvasti paikalleen.

! **Huomio:** Jos tunnet pölysäiliötä paikalleen asettessasi vastusta, tarkasta, että suodatin on asianmukainen ja että suodatin ja pölysäiliö ovat oikein paikoillaan.

Hoito

SENSOR CONTROL

Laitteessa on ns. "Sensor Control" -toiminto. Tämä toiminto valvoo jatkuvasti, että pölynimurin teho on optimaalinen. Valonäyttö ilmaisee, onko suodatinyksikkö puhdistettava optimaalisen tehon saavuttamiseksi.

Kuva 15

Näyttö palaa sinisenä tai ei pala lainkaan, kun laite toimii optimaalisella teholla. Kun näyttö vilkkuu punaisena, ulompi suodatinyksikkö ja lamellisuodatin on puhdistettava.

Laite kytketty automaattisesti pienemmälle teholle 1.

Suodatinyksikön puhdistus

Jos imuteho heikkenee, voit puhdistaa suodattimen myös, vaikka näyttö ei pala. Suosittelemme puhdistamaan suodatinyksikön aina pölysäiliön tyhjentämisen yhteydessä. Se on tehtävä kuitenkin viimeistään, kun "Sensor Control" -näyttö palaa.

- Kytke laite pois päältä suodatinyksikön puhdistusta varten.

! **Huomio:** Suodattimen puhdistus on mahdollista vain, kun laite on kytketty pois päältä.

- Poista pölysäiliö laitteesta. **Kuva 12**
- Poista suodatinyksikkö pölysäiliöstä. **Kuva 13**

Lamellisuodattimen puhdistus

Kuva 16

- Puhdista lamellisuodatin kiertämällä väännintä myötäpäivään vähintään 3 kertaa 180°. Lika kertyy ulomman suodatinyksikön pohjalle. Tyhjennä ulompi suodatinyksikkö. **Kuva 17**
- Jos likaantuminen on hyvin runsasta, lamellisuodatin voidaan myös kopistaa puhtaaksi. Ota lamellisuodatin siitä varten pois ulommasta suodatinyksiköstä ja kopista suodatin roska-astian yläpuolella.

Ulomman suodatinyksikön puhdistus

Kuva 17

- a) Ota lamellisuodatin pois ulommasta suodatinyksiköstä ja tyhjennä ulompi suodatinyksikkö.
- b) Yleensä riittää, että ulompi suodatinyksikkö puhdistetaan ravistamalla tai kopistamalla kevyesti pölysäiliön tyhjennyksen yhteydessä, jotta mahdollinen lika irtoaa.
- c) Jos tämä ei riitä, poista pinnalla olevat likahiukkaset kuivalla liinalla.
- d) Aseta lamellisuodatin ulompaan suodatinyksikköön.

- Asenna suodatinyksikkö pölysäiliöön. **Kuva 14**

Lattiasuulakkeen puhdistus

Kytke pölynimuri aina huoltoon varten pois päältä tai irrota se latausjohdosta.

Kuva 18

- a) Vapauta harjattelun lukitus vapautuspainikkeella ja vedä se sivusuuntaan pois lattiasuulakkeesta.
- b) Leikkaa harjaan kiertyneet langanpätkät ja hiukset sakilla tätä tarkoitusta varten olevaa uraa pitkin poikki ja poista ne.
- c) Työnnä harjattela sivulta ohjaintankoa pitkin lattiasuuttimeen ja lukitse vapautuspainikkeen avulla paikalleen.

! **Huomio:** Lattiasuulaketta saa käyttää vain paikalleen asennetun harjattelun kanssa.

Laitteen puhdistus

Varsi-imuri on kytkettävä puhdistusta varten aina pois päältä ja irrotettava latausjohdosta. Pölynimuria ja muovisia lisävarusteita voidaan hoitaa tavallisilla muovipuhdistusaineilla.

! **Huomio:** Älä käytä hankausaineita, lasin- tai yleispuhdistusaineita. Älä upota pölynimuria veteen.

Oikeus teknisiin muutoksiin pidätetään.

Estamos muito satisfeitos por ter decidido adquirir um aspirador Bosch da série BBH8 / BCH8 / BKH8 / BLH8. Neste manual de instruções são apresentados diferentes modelos BBH8 / BCH8 / BKH8 / BLH8. Por este motivo, algumas características e funções do equipamento descritas poderão não corresponder ao seu modelo. Deverá utilizar exclusivamente acessórios originais da Bosch, os quais foram especialmente desenvolvidos para o seu aspirador de forma a obter o melhor resultado de aspiração possível.

Descrição do aparelho

- 1 Bocal para pisos com escova elétrica
- 2 Tecla de desbloqueio do recipiente de sujidade
- 3 Indicação do estado de carga da bateria
- 4 Indicação Sensor Control
- 5 Recipiente de pó
- 6 Unidade de filtro exterior
- 7 Filtro de lamelas*
- 8 Pega
- 9 Interruptor de ligar/desligar
- 10 Bocal para estofos*
- 11 Bocal para fendas*
- 12 Bocal para estofos profissional*
- 13 Bocal para fendas profissional*
- 14 Cinta de transporte*
- 15 Adaptador para acessórios*
- 16 Tubo flexível de aspiração com pega*
- 17 Bocal para entremeios de estofos*
- 18 Rolo de escova adicional para escova de pavimentos*
- 19 Cabo de alimentação
- 20 Bocal para furos de berbequim*
- 21 Pega curto*

Antes da primeira utilização

Fig. 1

- Encaixar e prender a pega com cuidado na caixa principal.
- Para soltar a pega, prima o botão de desbloqueio e puxe a pega para cima com cuidado.

Fig. 2

- Encaixar e prender o aspirador portátil no bocal para pisos.
- Para soltar o bocal para pisos, prima o botão de desbloqueio e desencaixe o aspirador portátil do bocal.

Carregamento

- ! **Atenção:** antes de utilizar o aspirador pela primeira vez é necessário carregar as baterias durante 6 horas, no mínimo.



Fig. 3

- Para proceder ao carregamento, coloque o aspirador perto de uma tomada. O aparelho pode ser pousado livremente na divisão. Fig. 7
- Encaixe o cabo de alimentação na ligação que se encontra na parte de trás do aparelho.
- Encaixe a ficha do cabo de alimentação na tomada.
- Durante o carregamento, a indicação de carga pisca.
- Quando a bateria estiver totalmente carregada, a indicação de carga fica azul e deixa de pisca.
- O LED desliga-se após 2 minutos para poupar energia.
- A ficha de ligação no cabo de carregamento e o aparelho aquecem durante o carregamento. Isso é normal e inofensivo.

Indicação do estado de carga da bateria

Fig. 4*

A indicação do estado de carga da bateria do aparelho corresponde a uma das duas variantes seguintes:

- a) A indicação mostra o estado de carga da bateria.
 - Se a bateria estiver totalmente carregada, a indicação acende-se a azul.
 - Se a indicação pisca, a bateria tem de ser carregada novamente.
- b) As luzes LED da indicação mostram o estado de carga da bateria.
 - Bateria totalmente carregada 
 - carga residual intermédia 
 - carga residual baixa 
- Se o último LED estiver a pisca, a bateria tem de ser carregada novamente.

Aspiração

Fig. 5

- Acione o interruptor de ligar/desligar no sentido da seta.

Regular a potência de aspiração

Figura 6

Deslize o interruptor para ligar/desligar para a posição desejada, para definir a potência de aspiração:

- **Nível de potência 1** **1**
Para tarefas de limpeza rotineiras com ruído operacional especialmente baixo e escova elétrica desligada.
- **Nível de potência 2** **2**
Para tarefas de limpeza exigentes e com escova elétrica ligada.
- **Nível de potência 3** **3**
Para tarefas de limpeza exigentes em todas as superfícies com a potência máxima.

Duração

A duração aqui indicada pode variar conforme a carga, a temperatura da bateria e a idade da bateria etc.

	Athlet 20 V	Athlet 28 V
Nível 1:	até 45 min.	até 60 min.
Nível 2:	até 30 min.	até 25 min.
Nível 3:	até 8 min.	até 10 min.

Fig. 7

- Durante breves pausas de funcionamento, o aparelho pode ser pousado livremente na divisão. Para isso, incline o aspirador ligeiramente para a frente, no sentido do bocal.

! **Atenção:** para pousar o aparelho este tem de estar desligado, pois a escova rotativa pode provocar danos no revestimento do piso com o aspirador imobilizado.

Aspirar com acessórios

Fig. 8*

- a) Fixar a cinta de transporte à pega curta, incluída.
- b) Retirar a pega comprida da estrutura principal.
- c) Colocar a pega curta e encaixá-la.
- d) Retirar o aspirador portátil da escova. **Fig. 2**
- e) Encaixar e prender o adaptador para acessórios no aspirador portátil.

Fig. 9*

Consoante a necessidade, encaixar os bocais no tubo flexível de aspiração com pega do adaptador para acessórios:

- Bocal para estofos, que se destina a aspirar mobiliário estofado, cortinados, etc.
- Bocal para fendas, que se destina a aspirar fendas e cantos, etc.
- Bocal para entremeios de estofos para aspirar estofos, particularmente ideal para assentos de automóveis

- Encaixe o bocal para furos de berbequim na pega e posicione-o na parede, de modo que a abertura do bocal fique directamente por cima do ponto onde o furo vai ser executado.

Depois do trabalho

Fig. 10

- Depois de aspirar, desligue o aparelho.

Esvaziar o recipiente de pó

Fig. 11

Para obter um bom resultado de aspiração, o recipiente do pó deve ser esvaziado após cada aspiração, o mais tardar, quando o pó tiver atingido a marcação num local do recipiente do pó.

Recomendamos que não encha o recipiente do pó para além da marcação, pois isso conduz a uma sujidade muito forte do filtro.

Ao esvaziar o recipiente do pó, verifique sempre também o grau de sujidade da unidade de filtro exterior e, se necessário, limpe-a de acordo com as instruções "Limpar a unidade de filtro exterior". **Fig. 17**

! **Atenção:** a limpeza do filtro só é possível com o aparelho desligado.

- Nunca aspire sem unidade do filtro exterior com filtro de lamelas colocado.

Fig. 12

- Desbloqueie o recipiente do pó com a ajuda das telas de desbloqueio e retire-o do aparelho.

Fig. 13

- Retire a unidade do filtro do recipiente do pó
- Esvazie o recipiente do pó.

Fig. 14

- Insira a unidade do filtro no recipiente do pó, prestando impreterivelmente atenção ao encaixe correcto.
- Insira o recipiente do pó no aparelho e engate-o de forma audível.

! **Atenção:** se notar uma resistência ao introduzir o recipiente do pó, verifique se os filtros estão completos e se a unidade do filtro e o recipiente do pó estão correctamente colocados.

Conservação

Sensor Control

O seu aparelho está equipado com a chamada função "Sensor Control".

Esta função verifica permanentemente se o seu aspirador está a funcionar com o melhor nível de desempenho. A indicação luminosa sinaliza se é necessário limpar a unidade do filtro, de modo a atingir novamente o melhor nível de desempenho.

*conforme o modelo

Fig. 15

A indicação acende-se a azul ou permanece desligada caso o aparelho esteja a funcionar com o seu nível de desempenho ótimo. Assim que a indicação piscar a vermelho, é necessário limpar a unidade de filtro e o filtro de lamelas.

O aparelho regressa automaticamente para o nível de potência 1.

Limpar a unidade de filtro

Pode limpar o filtro com potência de sucção reduzida, mesmo que a indicação não se acenda. Recomendamos que a limpeza da unidade de filtro seja efetuada sempre que o recipiente do pó é esvaziado. Esta deve ser realizada, o mais tardar, quando o indicador "Sensor Control" se acender.

- Desligue o aparelho para proceder à limpeza da unidade de filtro.

! **Atenção:** a limpeza do filtro só é possível com o aparelho desligado.

- Retire o recipiente do pó do aparelho. Fig. 12
- Retire a unidade do filtro do recipiente do pó. Fig. 13

Limpar o filtro de lamelas

Fig. 16

- Para limpar rapidamente o filtro de lamelas, rode o comando 180°, pelo menos, 3 vezes. A sujidade acumula-se no fundo do aparelho da unidade do filtro exterior. Esvazie a unidade de filtro exterior. Fig. 17
- Em caso de forte sujidade, o filtro de lamelas deve ser sacudido. Para o efeito, retire o filtro de lamelas da unidade do filtro exterior e limpe-o, sacudindo-o por cima de um contentor de lixo.

Limpar a unidade do filtro exterior

Fig. 17

- a) Retire o filtro de lamelas da unidade do filtro exterior e esvazie-a.
 - b) Por norma, é suficiente abanar levemente ou sacudir a unidade do filtro exterior, para que possíveis partículas de sujidade se soltem.
 - c) Se tal não for suficiente, utilize um pano seco para remover as partículas de sujidade da superfície.
 - d) Insira o filtro de lamelas na unidade do filtro exterior.
- Insira a unidade do filtro no recipiente do pó. Fig. 14

Limpar o bocal para pisos

Antes de proceder a trabalhos de manutenção, desligue o aspirador ou desligue o cabo de carregamento.

Fig. 18

- a) Desbloqueie o cilindro da escova com o botão de desbloqueio e retire-o lateralmente do bocal para pisos.
- b) Corte os fios e pelos com uma tesoura ao longo da ranhura própria para o efeito e remova-os.
- c) Introduza o cilindro da escova lateralmente no bocal para pisos, ao longo da guia, e encaixe-o com o botão de desbloqueio.

- ! **Atenção:** o bocal para pisos só pode ser colocado
- em funcionamento com o rolo de escovas montado.

Limpar o aparelho

Antes de qualquer limpeza do aspirador manual, este tem de estar desligado e separado do cabo de carregamento. O aspirador e os acessórios de plástico podem ser conservados com um produto de limpeza para plásticos disponível no mercado.

- ! **Atenção:** não deverá utilizar produtos abrasivos,
- limpa-vidros ou produtos de limpeza multiusos.
- Nunca mergulhe o aspirador em água.

O fabricante reserva-se o direito de proceder a quaisquer alterações técnicas.

Nos alegra que haya elegido un aspirador Bosch de la serie BBH8 / BCH8 / BKH8 / BLH8.

En estas instrucciones de uso se presentan diferentes modelos BBH8 / BCH8 / BKH8 / BLH8. Por ello, es posible que no todas las características técnicas y funciones descritas sean aplicables a su modelo. Se deben usar solo los accesorios originales de Bosch, creados especialmente para su aspirador, con el fin de obtener los mejores resultados de aspiración.

Descripción de los aparatos

- 1 Boquilla para suelo con cepillo eléctrico
- 2 Botón de desbloqueo del depósito de suciedad
- 3 Indicación visual del estado de carga de la batería
- 4 Indicación visual del sensor de control
- 5 Depósito de polvo
- 6 Unidad filtrante externa
- 7 Filtro de láminas*
- 8 Empuñadura
- 9 Interruptor de conexión y desconexión
- 10 Boquilla para tapicería*
- 11 Boquilla para juntas*
- 12 Boquilla para tapicería profesional*
- 13 Boquilla para juntas profesional*
- 14 Correa para transporte*
- 15 Adaptador para accesorios*
- 16 Tubo flexible de aspiración con empuñadura*
- 17 Boquilla para los rincones de las tapicerías*
- 18 Rodillo adicional para el cepillo universal*
- 19 Cable de carga
- 20 Boquilla para taladros*
- 21 Empuñadura corto*

Antes de usar el aparato por primera vez

Fig. 1

- Insertar con cuidado la empuñadura en la carcasa principal y bloquear.
- Para aflojar la empuñadura, presionar el botón de desbloqueo y desenganchar con cuidado la empuñadura tirando de ella hacia arriba.

Fig. 2

- Acoplar la boquilla para suelo al aspirador de mano y bloquear.
- Para aflojar la boquilla de suelo, presionar el botón de desbloqueo y sacar el aspirador de mano de la boquilla.

Carga

- ! Atención: Antes del primer uso, las baterías del aspirador deberán haberse cargado como mínimo durante 6 horas.





Fig. 3

- Para cargar el aspirador, colóquelo cerca de un enchufe. El aparato se puede dejar de pie en cualquier sitio de la habitación. Fig. 7
- Enchufar el cable de carga por detrás, en la conexión del aparato.
- Conectar el enchufe del cable de carga en la toma de corriente.
- La indicación visual de carga parpadeará mientras se esté cargando.
- Una vez que la batería se haya cargado por completo, en la indicación visual de carga se enciende una luz azul y deja de parpadear.
- Transcurridos dos minutos, el LED se apaga para ahorrar energía.
- El adaptador de corriente del cable de carga y el aparato se calientan durante la carga. Esto es normal y no supone ningún peligro.

Indicación visual del estado de carga de la batería

Fig. 4*

La indicación visual del estado de carga de la batería del aparato puede presentar una de estas dos formas:

- a) La indicación visual muestra el estado de carga de la batería.
 - Si la batería está cargada completamente, la indicación emitirá luz azul. 
 - Si la indicación visual parpadea, es necesario volver a cargar la batería.
- b) Los LED de la indicación visual muestran el estado de carga de la batería.
 - Batería cargada completamente 
 - Carga a la mitad 
 - Carga restante reducida 
 - Si el último LED parpadea, es necesario volver a cargar la batería.

Aspiración

Fig. 5

- Accionar el interruptor de conexión/desconexión en el sentido de la flecha.

Regular la potencia de aspiración

Fig. 6

Desplazar el interruptor de conexión/desconexión a la posición deseada para ajustar la potencia de aspiración:

- Nivel de potencia 1 **1**
Para labores de limpieza rutinarias con funcionamiento silencioso y cepillo eléctrico apagado.
- Nivel de potencia 2 **2**
- Para labores de limpieza exigentes y con cepillo eléctrico encendido.
- Nivel de potencia 3 **3**
Para labores de limpieza muy exigentes en todo tipo de superficies y con la máxima potencia.

Transcurso del tiempo

El transcurso del tiempo indicado aquí puede variar en función del estado de la carga y de la temperatura y la edad de la batería etc.

	Athlet 20 V	Athlet 28 V
Nivel 1:	Hasta 45 min.	Hasta 60 min.
Nivel 2:	Hasta 30 min.	Hasta 25 min.
Nivel 3:	Hasta 8 min.	Hasta 10 min.

Fig. 7

- Para realizar pausas de aspiración breves, el aparato se puede dejar de pie en cualquier sitio de la habitación. Para ello, volcar un poco el aspirador adelante hacia la boquilla.

⚠ **Atención:** Antes de poner en pie el aparato deberá desconectarse, ya que si el cepillo continúa girando con el aspirador parado, se podría estropear el revestimiento del suelo.

Aspiración con accesorios adicionales

Fig. 8*

- a) Fijar la correa de transporte a la empuñadura corta adjunta.
 - b) Quitar la empuñadura larga de la carcasa principal.
 - c) Colocar la empuñadura corta y encajarla.
 - d) Sacar el aspirador de mano del cepillo universal.
- Fig. 2**
- e) Insertar el adaptador para accesorios en el aspirador de mano y encajarlo.

Fig. 9*

Insertar la boquilla apropiada en el tubo flexible de aspiración con la empuñadura del adaptador para accesorios:

- Boquilla de tapicería para aspirar en muebles tapizados, cortinas, etc.
- Boquilla de juntas para aspirar en juntas, esquinas, etc.

- Boquilla para aspirar en los rincones de las tapiicerías, especialmente ideal para asientos de vehículos
- Fijar la boquilla para polvo de taladrar en la empuñadura y colocar en la pared de manera que la apertura para el taladro de la boquilla quede directamente sobre del agujero que se desea taladrar.

Tras concluir el trabajo

Figura 10

- Una vez terminada la aspiración, desconecte el aparato.

Vaciar el depósito de polvo

Figura 11

Para conseguir un buen resultado de aspiración, el depósito de polvo deberá vaciarse después de cada proceso de aspiración; en todo caso, se deberá vaciar si el polvo contenido en el depósito alcanza la marca de nivel máximo.

Recomendamos no llenar el depósito de polvo por encima de la marca, ya que esto podría contribuir a un exceso de suciedad en el filtro.

Al vaciar el depósito de polvo se deberá comprobar también el grado de suciedad de la unidad filtrante externa y, en caso necesario, limpiarla como se indica en la guía "Limpieza de la unidad filtrante externa".

Figura 17

- ⚠ **Atención:** únicamente es posible limpiar los filtros
- con el aparato apagado.
 - Nunca aspire sin la unidad filtrante externa con el filtro de láminas colocado.

Figura 12

- Desbloquee el depósito de polvo mediante los botones de desbloqueo y extraerlo del aparato.

Figura 13

- Retire la unidad filtrante del depósito de polvo.
- Vacíe el depósito de polvo.

Figura 14

- Introduzca la unidad filtrante en el depósito de polvo; se debe observar que encaje correctamente.
- Coloque el depósito de polvo dentro del aparato y encájelo de forma audible.

⚠ **Atención:** si al colocar el depósito de polvo se nota cierta resistencia, se ha de comprobar que el filtro esté íntegro y que tanto la unidad filtrante como el depósito de polvo estén correctamente encajados.

Cuidado

Sensor Control

El aparato dispone de la función «Sensor Control». Esta función comprueba constantemente si la aspiradora funciona al nivel de potencia óptimo. La indicación visual señala si es necesaria la limpieza de la unidad filtrante para volver a conseguir el nivel de potencia óptimo.

Figura 15

La indicación visual está iluminada con luz azul o bien está apagada cuando el aparato funciona a su nivel de potencia óptimo. Tan pronto como se encienda una luz roja, se debe limpiar la unidad filtrante externa y el filtro de láminas.

El aparato se regula automáticamente al nivel de potencia 1.

Limpiar la unidad filtrante

Si el indicador no está encendido, el filtro también puede limpiarse con el nivel bajo de aspiración. Se recomienda limpiar la unidad filtrante con cada vaciado del depósito de polvo. En cualquier caso, deberá limpiarse a más tardar cuando se ilumine el indicador «Sensor Control».

- Se debe desconectar el aparato para limpiar la unidad filtrante.

! **Atención:** únicamente es posible limpiar los filtros con el aparato apagado.

- Retire el depósito de polvo del aparato. Figura 12
- Retire la unidad filtrante del depósito de polvo. Figura 13

Limpiar el filtro de láminas

Figura 16

- Para limpiar rápidamente el filtro de láminas, gire el mando 180° al menos 3 veces. La suciedad se acumula en el fondo de la unidad filtrante externa. Vacíe la unidad filtrante externa. Figura 17
- Si el filtro de láminas está muy sucio, debe sacudirse. Retire para ello el filtro de láminas de la unidad filtrante exterior y sacúdalo sobre un cubo de basura.

Limpiar la unidad filtrante externa

Figura 17

- a) Retire el filtro de láminas de la unidad filtrante exterior y vacíe la unidad filtrante externa.
 - b) Normalmente basta con agitar o sacudir ligeramente la unidad filtrante externa para soltar las posibles partículas de suciedad.
 - c) Si esto no basta, se puede emplear un paño seco para retirar las partículas de suciedad de la superficie.
 - d) Coloque el filtro de láminas en la unidad filtrante externa.
- Introduzca la unidad filtrante en el depósito de polvo. Figura 14

Limpiar la boquilla para suelo

Antes de realizar cualquier tarea de mantenimiento, desconecte la aspiradora o retire el cable de carga.

Figura 18

- a) Desbloquee el rodillo del cepillo mediante el botón de desbloqueo y sáquelo por el lateral de la boquilla para suelo.
 - b) Con unas tijeras, corte por la ranura prevista a tal fin los hilos y pelos enredados y retírelos.
 - c) Inserte el rodillo del cepillo por el lateral de la boquilla para suelo a lo largo de la varilla de guía y encájelo mediante el botón de desbloqueo.
- ! **Atención:** la boquilla para suelo solo podrá ponerse en funcionamiento si lleva montado el rodillo del cepillo.

Limpiar el aparato

Antes de cada limpieza de la aspiradora de mano, esta deberá desconectarse y desenchufarse del cable de carga. La aspiradora y las piezas de plástico de los accesorios pueden limpiarse con cualquier producto de limpieza convencional para plásticos.

- ! **Atención:** no utilice productos abrasivos, limpiacristales o productos de limpieza de uso general. No sumerja nunca la aspiradora en agua.

Reservado el derecho a introducir modificaciones técnicas.

Χαιρόμαστε, που επιλέξατε μια ηλεκτρική σκούπα Bosch της σειράς BBH8 / BCH8 / BKH8 / BLH8.

Σε αυτές τις οδηγίες χρήσης παρουσιάζονται διάφορα μοντέλα BBH8 / BCH8 / BKH8 / BLH8. Γι' αυτό μπορεί, να μην αντιστοιχούν όλα τα χαρακτηριστικά του εξοπλισμού και οι λειτουργίες που περιγράφονται στο μοντέλο σας. Πρέπει να χρησιμοποιείτε μόνο τα γνήσια εξαρτήματα της Bosch, τα οποία έχουν κατασκευαστεί ειδικά για την ηλεκτρική σας σκούπα, για την επίτευξη του καλύτερου δυνατού αποτελέσματος αναρρόφησης.

Περιγραφή συσκευής

- 1 Πέλμα διαπέδου με ηλεκτρική βούρτσα
- 2 Πλήκτρο απασφάλισης του δοχείου συλλογής των ρύπων
- 3 Ένδειξη της κατάσταση φόρτισης της μπαταρίας
- 4 Ένδειξη Sensor Control
- 5 Δοχείο συλλογής της σκόνης
- 6 Εξωτερική μονάδα φίλτρου
- 7 Ριπιδωτό φίλτρο*
- 8 Χειρολαβή
- 9 Διακόπτης ON/OFF
- 10 Στόμιο αναρρόφησης για σκούπισμα επίπλων*
- 11 Στόμιο αναρρόφησης για σκούπισμα γωνιών*
- 12 Επαγγελματικό στόμιο αναρρόφησης για σκούπισμα επίπλων*
- 13 Επαγγελματικό στόμιο αναρρόφησης για σκούπισμα γωνιών*
- 14 Ιμάντας μεταφοράς*
- 15 Προσαρμογέας εξαρτημάτων*
- 16 Εύκαμπτος σωλήνας αναρρόφησης με χειρολαβή*
- 17 Στόμιο αναρρόφησης ανάμεσα στις ταπετσαρίες*
- 18 Πρόσθετος κύλινδρος βούρτσας για πέλμα διαπέδου*
- 19 Καλώδιο φόρτισης
- 20 Στόμιο αναρρόφησης σκόνης τρυπήματος*
- 21 μικρή λαβή*

Πριν την πρώτη χρήση

Εικόνα 1

- Τοποθετήστε τη χειρολαβή προσεκτικά πάνω στο κύριο περίβλημα και ασφαλίστε την.
- Για το λύσιμο της χειρολαβής πιέστε το κουμπί απασφάλισης και αφαιρέστε προσεκτικά τη χειρολαβή προς τα επάνω.

Εικόνα 2

- Τοποθετήστε την ηλεκτρική σκούπα χεριού στο πέλμα διαπέδου και ασφαλίστε την.
- Για το λύσιμο του πέλματος διαπέδου πατήστε το κουμπί απασφάλισης και τραβήξτε έξω την ηλεκτρική σκούπα χεριού από το πέλμα.

Φόρτιση

- ! Προσοχή: Πριν την πρώτη λειτουργία πρέπει να φορτιστούν οι μπαταρίες της ηλεκτρικής σκούπας το λιγότερο 6 ώρες.



Εικόνα 3

- Για τη φόρτιση τοποθετήστε την ηλεκτρική σκούπα κοντά σε μια πρίζα. Η συσκευή μπορεί να εναποτεθεί ελεύθερη στο χώρο. **Εικόνα 7**
- Συνδέστε το καλώδιο φόρτισης πίσω στη σύνδεση της συσκευής.
- Συνδέστε το φως του καλωδίου φόρτισης στην πρίζα του ρεύματος.
- Κατά τη διάρκεια της διαδικασίας της φόρτισης αναβοσβήνει η ένδειξη φόρτισης.
- Όταν η μπαταρία είναι εντελώς φορτισμένη, ανάβει η ένδειξη φόρτισης μπλε και δεν αναβοσβήνει πλέον.
- Μετά από 2 λεπτά σβήνει η φωτοδιοδος (LED) για την εξοικονόμηση ενέργειας.
- Το τροφοδοτικό στο καλώδιο φόρτισης και η συσκευή ζεσταίνονται κατά τη φόρτιση. Αυτό είναι κάτι το κανονικό και ακίνδυνο.

Ένδειξη της κατάσταση φόρτισης της μπαταρίας

Εικόνα 4*

Η ένδειξη της κατάσταση φόρτισης της μπαταρίας της συσκευής αντιστοιχεί με μια από τις δύο ακόλουθες παραλλαγές:

- a) Η ένδειξη δείχνει την κατάσταση φόρτισης της μπαταρίας.
- Όταν η μπαταρία είναι εντελώς φορτισμένη, ανάβει η ένδειξη μπλε.
 - Όταν αναβοσβήνει η ένδειξη πρέπει να φορτιστεί ξανά η μπαταρία.
- b) Οι φωτοδιόδους (LED) της ένδειξης δείχνουν την κατάσταση φόρτισης της μπαταρίας.
- μπαταρία εντελώς φορτισμένη 
 - μεσαία υπόλοιπη φόρτιση 
 - μικρή υπόλοιπη φόρτιση 
- Όταν αναβοσβήνει η τελευταία φωτοδιόδος (LED) πρέπει να φορτιστεί ξανά η μπαταρία.

Αναρρόφηση

Εικόνα 5

- Πατήστε το διακόπτη On/Off προς την κατεύθυνση του βέλους.

Ρύθμιση της δύναμης αναρρόφησης

Εικόνα 6

Σπρώξτε τον διακόπτη On/Off στην επιθυμητή θέση, για να ρυθμίσετε την ισχύ αναρρόφησης:

- Βαθμίδα ισχύος 1 **1**
Για τις συνήθειες εργασίες καθαρισμού και για ιδιαίτερα χαμηλό θόρυβο λειτουργίας και απενεργοποιημένη ηλεκτρική βούρτσα.
- Βαθμίδα ισχύος 2 **2**
Για απαιτητικές εργασίες καθαρισμού και ενεργοποιημένη ηλεκτρική βούρτσα.
- Βαθμίδα ισχύος 3 **3**
Για πολύ απαιτητικές εργασίες καθαρισμού σε όλες τις επιφάνειες με μέγιστη ισχύ.

Χρόνος λειτουργίας

Ο αναφερόμενος εδώ χρόνος λειτουργίας μπορεί να διαφέρει ανάλογα με την κατάσταση φόρτισης, τη θερμοκρασία και την ηλικία της μπαταρίας κλπ.

	Athlet 20 V	Athlet 28 V
Βαθμίδα 1:	μέχρι 45 λεπτά.	μέχρι 60 λεπτά
Βαθμίδα 2:	μέχρι 30 λεπτά	μέχρι 25 λεπτά
Βαθμίδα 3:	μέχρι 8 λεπτά	μέχρι 10 λεπτά

Εικόνα 7

- Στα σύντομα διαλείμματα αναρρόφησης μπορεί να εναποτεθεί η συσκευή ελεύθερη στο χώρο. Γι αυτό σπρώξτε τη σκούπα ελαφρά προς τα εμπρός στην κατεύθυνση του πέλματος.
- ! Προσοχή: Για την εναπόθεση απενεργοποιήστε τη συσκευή οπωσδήποτε, επειδή η περιστρεφόμενη βούρτσα σε περίπτωση που η σκούπα παραμένει στην ίδια θέση μπορεί να προκαλέσει ζημιά στην επένδυση του δαπέδου.

Αναρρόφηση με πρόσθετα εξαρτήματα

Εικόνα 8*

- a) Στερεώστε τον ιμάντα μεταφοράς στη συνημμένη κοντή χειρολαβή.
- b) Αφαιρέστε τη μακριά χειρολαβή από το κύριο περίβλημα.
- c) Τοποθετήστε την κοντή χειρολαβή και ασφαλίστε την.
- d) Τραβήξτε έξω την ηλεκτρική σκούπα χεριού από το πέλμα δαπέδου. **Εικόνα 2**
- e) Περάστε τον προσαρμογέα εξαρτημάτων πάνω στην ηλεκτρική σκούπα χεριού και ασφαλίστε τον.

Εικόνα 9*

Συνδέστε τα στόμια αναρρόφησης ανάλογα με τις ανάγκες στον εύκαμπτο σωλήνα αναρρόφησης με τη χειρολαβή του προσαρμογέα εξαρτημάτων:

- Στόμιο αναρρόφησης για το σκούπισμα επίπλων με ταπετσαρία, κουρτινών, κλπ.
- Στόμιο αναρρόφησης για σκούπισμα αρμών και γωνιών, κ.λπ.
- Στόμιο αναρρόφησης ανάμεσα στις ταπετσαρίες για την αναρρόφηση της ταπετσαρίας επίπλων, ιδιαίτερα ιδανικό για καθίσματα αυτοκινήτου
- Στερεώστε τ στυμι αναρρόφησης της σκηνής τρυπήματος στη ειρλα ή και τπθετήστε τ στυν τί έτσι, ώστε η πή τυ στυμι αναρρόφησης να ρίσκεται απευθείας επάνω απ τ σημεί τρυπήματος.

Μετά την εργασία

Εικ. 10

- Μετά την αναρρόφηση απενεργοποιήστε τη συσκευή.

Άδειασμα του δοχείου συλλογής της σκόνης

Εικ. 11

Για να πετύχετε ένα καλό αποτέλεσμα αναρρόφησης, πρέπει το δοχείο συλλογής της σκόνης να αδειάζει μετά από κάθε διαδικασία αναρρόφησης, το αργότερο όμως, όταν η σκόνη σε μια θέση στο δοχείο συλλογής της σκόνης φθάσει στο ύψος του μαρκαρίσματος.

Συνιστούμε, να μη γεμίζετε το δοχείο συλλογής της σκόνης πάνω από το μαρκάρισμα, επειδή αυτό οδηγεί σε μια πολύ μεγάλη ρύπανση του φίλτρου.

Κατά το άδειασμα του δοχείου συλλογής της σκόνης ελέγχετε επίσης πάντοτε το βαθμό ρύπανσης της εξωτερικής μονάδας φίλτρου και όταν χρειάζεται καθαρίστε το φίλτρο σύμφωνα με τις οδηγίες «Καθαρισμός της εξωτερικής μονάδας φίλτρου». **Εικ. 17**

! Προσοχή: Ο καθαρισμός του φίλτρου είναι δυνατός

- μόνο με απενεργοποιημένη τη συσκευή. Μην πραγματοποιείτε ποτέ αναρρόφηση χωρίς εξωτερική μονάδα φίλτρου με τοποθετημένο ριπιδωτό φίλτρο.

Εικ. 12

- Απασφαλίστε το δοχείο συλλογής της σκόνης με τη βοήθεια των πλήκτρων απασφάλισης και αφαιρέστε το από τη συσκευή.

Εικ. 13

- Αφαιρέστε τη μονάδα του φίλτρου από το δοχείο συλλογής της σκόνης
- Αδειάστε το δοχείο συλλογής της σκόνης.

Εικ. 14

- Τοποθετήστε τη μονάδα του φίλτρου στο δοχείο συλλογής της σκόνης, προσέξτε οπωσδήποτε για τη σωστή προσαρμογή.
- Τοποθετήστε το δοχείο συλλογής της σκόνης στη συσκευή και ασφαλίστε το με τον αντίστοιχο χαρακτηριστικό ήχο.

Προσοχή: Εάν κατά την τοποθέτηση του δοχείου συλλογής της σκόνης αντίληφθείτε μια αντίσταση, ελέγξτε την πληρότητα των φίλτρων και τη σωστή προσαρμογή της μονάδας φίλτρου και του δοχείου συλλογής της σκόνης.

Φροντίδα

Sensor Control

Η συσκευή σας είναι εξοπλισμένη με μια λειτουργία, ονομαζόμενη «Sensor Control».

Αυτή η λειτουργία επιτηρεί συνεχώς, εάν η ηλεκτρική σας σκούπα εργάζεται με την ιδανική της στάθμη απόδοσης. Η φωτεινή ένδειξη σηματοδοτεί, εάν είναι απαραίτητος ένας καθαρισμός της μονάδας φίλτρου, για την επίτευξη ξανά της ιδανικής στάθμης απόδοσης.

Εικ. 15

Η ένδειξη ανάβει μπλε ή είναι σβηστή, όταν η συσκευή εργάζεται στην ιδανική της στάθμη απόδοσης. Μόλις η ένδειξη αναβοσβήνει κόκκινη, πρέπει να καθαριστεί η εξωτερική μονάδα φίλτρου και το ριπιδωτό φίλτρο.

Η συσκευή ρυθμίζεται αυτόματα στη βαθμίδα ισχύος 1.

Καθαρισμός της μονάδας φίλτρου

Σε περίπτωση μειωμένης ισχύος αναρρόφησης μπορείτε να εκτελέσετε επίσης τον καθαρισμό του φίλτρου, ακόμα και όταν η ένδειξη δεν ανάβει. Συνιστούμε τον καθαρισμό της μονάδας φίλτρου με κάθε άδειασμα του δοχείου συλλογής της σκόνης. Πρέπει όμως να λάβει χώρα το αργότερο με το άναμμα της ένδειξης «Sensor Control».

- Απενεργοποιήστε τη συσκευή, για να καθαρίσετε την εξωτερική μονάδα φίλτρου.

Προσοχή: Ο καθαρισμός του φίλτρου είναι δυνατός μόνο με απενεργοποιημένη τη συσκευή.

- Αφαιρέστε το δοχείο συλλογής της σκόνης από τη συσκευή. Εικ. 12
- Αφαιρέστε τη μονάδα του φίλτρου από το δοχείο συλλογής της σκόνης. Εικ. 13

Καθαρισμός ριπιδωτού φίλτρου

Εικ. 16

- Για τον γρήγορο καθαρισμό του ριπιδωτού φίλτρου γυρίστε τη λαβή το λιγότερο 3 φορές κατά 180°. Οι ρύποι συσσωρεύονται στη βάση της εξωτερικής μονάδας φίλτρου. Αδειάστε την εξωτερική μονάδα φίλτρου. Εικ. 17

- Σε περίπτωση ιδιαίτερα μεγάλης ρύπανσης θα πρέπει να κτυπηθεί ελαφρά επίσης και το ριπιδωτό φίλτρο. Αφαιρέστε γι' αυτό το ριπιδωτό φίλτρο από την εξωτερική μονάδα φίλτρου και κτυπήστε το ελαφρά πάνω από έναν κάδο απορριμμάτων.

Καθαρισμός εξωτερικής μονάδας φίλτρου

Εικ. 17

- Αφαιρέστε το ριπιδωτό φίλτρο από την εξωτερική μονάδα φίλτρου και αδειάστε την εξωτερική μονάδα φίλτρου.
- Κατά κανόνα αρκεί να τιναχτεί ή χτυπηθεί ελαφρά η εξωτερική μονάδα φίλτρου, για να πέσουν οι ενδεχομένως υπάρχοντες ρύποι.
- Όταν αυτό δεν αρκεί, χρησιμοποιήστε ένα στεγνό πανί, για να απομακρύνετε τους ρύπους από την επιφάνεια.
- Τοποθετήστε το ριπιδωτό φίλτρο στην εξωτερική μονάδα φίλτρου.

- Τοποθετήστε τη μονάδα του φίλτρου στο δοχείο συλλογής της σκόνης. Εικ. 14

Καθαρισμός του πέλματος αναρρόφησης δαπέδου

Πριν από κάθε συντήρηση απενεργοποιήστε την ηλεκτρική σκούπα ή αποσυνδέστε την από το καλώδιο φόρτισης.

Εικ. 18

- Απασφαλίστε τον κύλινδρο της βούρτσας με το κουμπί απασφάλισης και αφαιρέστε τον προς τα πλάγια από το πέλημα δαπέδου.
- Κόψτε τις τυλιγμένες κλωστές και τρίχες με ένα ψαλίδι κατά μήκος της προβλεπόμενης γι' αυτό εγκοπής και απομακρυνέτέ τις.
- Σπρώξτε τον κύλινδρο της βούρτσας στα πλάγια κατά μήκος της ράβδου οδηγού μέσα στο πέλημα δαπέδου και ασφαλίστε τον με το κουμπί απασφάλισης.

Προσοχή: Το πέλημα δαπέδου επιτρέπεται να τεθεί σε λειτουργία μόνο με συναρμολογημένο τον κύλινδρο βούρτσας.

Καθαρισμός της συσκευής

Πριν από κάθε καθαρισμό της ηλεκτρικής σκούπας χεριού, πρέπει αυτή να είναι απενεργοποιημένη και αποσυνδεδεμένη από το καλώδιο φόρτισης. Η ηλεκτρική σκούπα και τα πλαστικά εξαρτήματα μπορούν να καθαριστούν με ένα υγρό καθαρισμού πλαστικών του εμπορίου.

Προσοχή: Μη χρησιμοποιείτε κανένα διαβρωτικό υλικό, υγρό καθαρισμού γυαλιού ή υγρό καθαρισμού γενικής χρήσης. Μη βυθίζετε την ηλεκτρική σκούπα ποτέ στο νερό.

Διατηρούμε το δικαίωμα των τεχνικών αλλαγών.

Elektrikli süpürge olarak Bosch'un BBH8 / BCH8 / BKH8 / BLH8 modelini almaya karar verdiğiniz için teşekkür ederiz.

Bu kullanım kılavuzunda farklı BBH8 / BCH8 / BKH8 / BLH8 modelleri gösterilmiştir. Bu nedenle açıklanan tüm donanım özellikleri ve fonksiyonlar cihazınıza uygun olmayabilir. Mümkün olan en iyi emme sonucunu elde etmek için özellikle sizin elektrikli süpürge için üretilmiş olan orijinal Bosch aksesuarları kullanmalısınız.

Cihaz açıklaması

- 1 Elektrikli fırçalı süpürge ucu
- 2 Kir haznesi kilit açma
- 3 Akü şarj durumu göstergesi
- 4 Sensör kontrol göstergesi
- 5 Toz haznesi
- 6 Dış filtre ünitesi
- 7 Lamel filtresi*
- 8 Tutamak
- 9 Açma/Kapama şalteri
- 10 Koltuk süpürme başlığı*
- 11 Dar aralık süpürme başlığı*
- 12 Profesyonel koltuk süpürme başlığı*
- 13 Profesyonel dar aralık süpürme başlığı*
- 14 Askı*
- 15 Adaptör aksesuarı*
- 16 Tutamaklı emme borusu*
- 17 Yastık arası başlığı*
- 18 Başlık için ek fırça silindiri*
- 19 Şarj kablosu
- 20 Delik başlığı*
- 21 Kısa tutamak*

İlk kullanımdan önce

Resim 1

- Tutamak dikkatlice ana muhafazaya sokulmalı ve yerine oturtulmalıdır.
- Tutamağın sökülmesi için kilit açma düğmesine basılmalı ve tutamak dikkatlice yukarı doğru çekip çıkarılmalıdır.

Resim 2

- El süpürgesi süpürge başlığına takılmalı ve yerine yerleştirilmelidir.
- Süpürge başlığının sökülmesi için kilit açma düğmesine basılmalı ve el süpürgesi başlıktan çekilmelidir.

Şarj

- ! Dikkat: İlk kullanımdan önce elektrik süpürgesini en az 6 saat şarj etmeniz gerekmektedir.

Resim 3

- Elektrik süpürgesini şarj etmek için yakındaki bir sokete bağlayın. Cihaz odada serbest olarak bırakılabilir. **Resim 7**
- Şarj kablosunu cihazın arka bağlantısına takınız.
- Şarj kablosu fişi prize takınız.
- Şarj esnasında şarj göstergesi yanıp söner.
- Akü tam olarak olmuşsa şarj göstergesi mavi yanar ve yanıp sönmez.
- Eneji tasarrufu için, LED 2 dakika sonra söner.
- Şarj kablosundaki şebeke parçası ve cihaz şarj işlemi sırasında ısınır. Bu normaldir ve bir sakıncası yoktur.

Akü şarj durumu göstergesi

Resim 4*

Cihazın akü şarj durumu göstergesi aşağıdaki varyantlardan birine uygundur:

a) Gösterge, akü şarj durumunu gösterir.

- Akü tam olarak şarj olmuşsa gösterge mavi yanar.

- Gösterge yanıp sönüyorsa akü yeniden dolmaktadır.

b) Gösterge LED'leri akü şarj durumunu gösterir.

- Akü tam dolmuş 

- orta artık yük 

- düşük artık yük 

- Son LED yanıp sönüyorsa akü yeniden dolmaktadır.

Emerek temizleme

Resim 5

- Açma/Kapama şalterine ok yönünde basınız.

Emme gücünün düzenlenmesi

Resim 6

Emme gücünü ayarlamak için Açma/Kapama şalterini istediğiniz konuma getiriniz:

- Güç kademesi 1 1
Çok düşük çalışma sesiyle rutin temizleme işleri ve kapalı konumdaki elektrikli fırça için.
- Güç kademesi 2 2
Çaba gerektiren temizleme işleri ve açık konumdaki elektrikli fırça için.
- Güç kademesi 3 3
Tüm yüzeylerde maksimum güç ile zorlu temizleme işleri için.

Çalışma süresi

Verilen çalışma süresi şarj durumuna, akü sıcaklığına ve akünün kullanım durumuna göre değişiklik gösterebilir vb.

	Athlet 20 V	Athlet 28 V
1. Kademe:	45 dak. kadar.	60 dak. kadar
2. Kademe:	30 dak. kadar	25 dak. kadar
3. Kademe:	8 dak. kadar	10 dak. kadar

Resim 7

- Kısa emme molalarında cihaz odada serbest olarak bırakılabilir. Bunun için süpürge, hafifçe öne doğru başlık yönünde eğilmelidir.

! Dikkat: Süpürge beklemeye modunda dönen fırçalar zemine zarar verebileceğinden sökme işlemi için cihaz kesinlikle kapatılmalıdır.

Ek aksesuar ile süpürme

Resim 8*

- a) Askıyı ürünle birlikte teslim edilen, kısa tutamağa sabitleyin.
 - b) Uzun tutamağı ana muhafazadan çıkarınız.
 - c) Kısa tutamağı yerleştiriniz ve yuvaya oturtunuz.
 - d) El süpürgesini zemin başlığından çekerek çıkarınız.
- Resim 2
- e) Aksesuar adaptörünü el süpürgesine takınız ve yuvaya oturtunuz.

Resim 9*

Başlıklar ihtiyaca göre aksesuar adaptörü tutamağı ile emme borusuna takılır:

- Kumaşlı mobilyaların, perdelerin vb. süpürülmesi için koltuk süpürme başlığı.
- Aralıkların ve köşelerin vb. süpürülmesi için dar aralık süpürme başlığı.
- Yastıkların tozunu emmek için yastık arası başlığı, özellikle otomobil koltukları için ideal
- Delik başlığını tutamağa tespitleyiniz ve başlığın delik ağzı delinecek deliğin üzerine gelecek şekilde duvara yerleştiriniz.

Çalışma sona erdikten sonra

Resim 10

- Süpürme sonrasında cihazı kapatınız.

Toz haznesinin boşaltılması

Resim 11

İyi bir emme sonucu almak için her emme işleminden sonra toz haznesi boşaltılmalıdır. Bu işlem en geç tozlar toz haznesindeki işaretli alana ulaştığında yapılmalıdır.

Filtrenin yoğun şekilde kirlenmesine sebep olacağından toz haznesindeki işaretli alanın geçilmemesini öneririz.

Toz haznesinin boşaltılmasında dış filtre ünitesinin kirlilik derecesi de her zaman kontrol edilmelidir ve ihtiyaç durumunda bu, "Dış filtre ünitesinin temizlenmesi" ilgili kılavuzuna göre temizlenmelidir. Resim 17

! Dikkat: Filtre temizliği ancak cihaz kapalıyken olanaklıdır.

• Asla lamel filtreler takılıyken dış filtre ünitesi olmadan süpürülmelidir.

Resim 12

- Toz haznesinin kilidi, kilit açma düğmesi yardımıyla açılmalı ve toz haznesi cihazdan çıkarılmalıdır.

Resim 13

- Filtre ünitesini toz haznesinden çıkarınız.
- Toz haznesini boşaltınız.

Resim 14

- Filtre ünitesini toz haznesine yerleştiriniz, bu sırada yerine doğru oturmasına mutlaka dikkat ediniz.
- Toz haznesini cihaza yerleştiriniz ve duyulur şekilde yerine oturduğundan emin olunuz.

! Dikkat: Toz haznesinin yerleştirilmesinden bir dirençle karşılaşılırsa filtrenin eksiksiz olup olmadığını ve filtre ünitesi ve toz haznesinin yerlerine doğru oturup oturmadığını kontrol ediniz.

Bakım

Sensör Control

Cihazınız "Sensör Control" olarak adlandırılan bir fonksiyonla donatılmıştır.

Bu fonksiyon, süpürgezin en iyi performans seviyesinde çalışıp çalışmadığını kontrol eder. Yanıp sönen göstergeler, yeniden en iyi performans seviyesine ulaşılması için filtre ünitesinin temizlenmesinin gerekli olup olmadığını belirtir.

Resim 15

Gösterge, cihaz en iyi performans seviyesinde çalıştığında mavi yanar veya söner. Gösterge kırmızı yanıyorsa filtre ünitesinin ve lamel filtresinin temizlenmesi gerekmektedir.

Cihaz otomatik olarak performans kademesi 1'e geri ayarlanır.

Filtre ünitesinin temizlenmesi

Emme performansının azalması durumunda göstergede ışık yanmasa bile filtre temizlenebilir. Her toz haznesi boşaltma işleminde filtre ünitesinin temizlenmesini öneriyoruz. Fakat temizleme işlemi en geç "Sensor Control" göstergesi yandığında gerçekleştirilmelidir.

- Filtre ünitesini temizlemek için lütfen cihazı kapatınız.

! Dikkat: Filtre temizliği ancak cihaz kapalıyken olanaklıdır.

- Toz haznesini cihazdan çıkarınız. **Resim 12**
- Filtre ünitesini toz haznesinden çıkarınız. **Resim 13**

Lamel filtresinin temizlenmesi

Resim 16

- Lamel filtresinin hızlı temizlenmesi için düğmeyi en az 3 defa 180° döndürünüz. Kir dış filtre ünitesinin cihaz tabanında birikir. Dış filtre ünitesini boşaltınız. **Resim 17**
- Özellikle aşırı kirlenme durumunda lamel filtresi üzerine vurularak temizlenmelidir. Lamel filtresini bunun için dış filtre ünitesinden çıkarınız ve bir çöp kutusu üzerindeyken filtreye vurarak filtreyi temizleyiniz.

Dış filtre ünitesinin temizlenmesi

Resim 17

- Lamel filtresini dış filtre ünitesinden çıkarınız ve dış filtre ünitesini boşaltınız.
 - Genel prensip olarak dış filtre ünitesinin boşaltılması esnasında hafifçe vurmak veya hafifçe sallamak olası kirlenin dökülmesi için yeterlidir.
 - Bu yeterli olmazsa yüzeyde kalan kir partiküllerini temizlemek için lütfen kuru bir bez kullanınız.
 - Lamel filtresini dış filtre ünitesine yerleştiriniz.
- Filtre ünitesini toz haznesine yerleştiriniz. **Resim 14**

Zemin başlığının temizlenmesi

Her bakımdan önce elektrikli süpürge kapatılmalı veya şarj kablosundan çekilmelidir.

Resim 18

- Rulo fırçanın, kilit açma butonu üzerinden kilidi açılmalı ve zemin başlığından yan şekilde çekilmelidir.
- Çıkan iplikler veya saçlar, bir makas ile özellikle bunun için tasarlanmış çentik boyunca kesilip atılmalıdır.
- Rulo fırça yandan yönlendirme çubuğu boyunca başlığa itilmeli ve kilit açma düğmesi ile yerine yerleştirilmelidir.

- ! Dikkat: Süpürge başlığı sadece fırça silindiri takılmış haldeyken çalıştırılabilir.**

Cihazın temizlenmesi

El süpürgesinin her temizlenmesinden önce süpürge kapatılmalı ve şarj kablosundan çekilmelidir. Elektrikli süpürge ve plastik aksesuar parçaları normal bir plastik temizleme maddesi ile temizlenerek, bunların bakımlı olması sağlanabilir.

- ! Dikkat: Aşındırıcı temizleme maddesi, cam temizleyici veya çok amaçlı temizleyiciler kullanılmamalıdır.**
Süpürgeyi kesinlikle suya sokmayınız.

Teknik değişiklik yapma hakkı saklıdır.

Dziękujemy za zakup odkurzacza BBH8 / BCH8 / BKH8 / BLH8 firmy Bosch.

W niniejszej instrukcji obsługi przedstawione zostały różne modele odkurzacza BBH8 / BCH8 / BKH8 / BLH8. Dlatego może się zdarzyć, że opisane wyposażenie i jego funkcje nie zawsze odnoszą się do danego modelu. W celu osiągnięcia możliwie najlepszego wyniku odkurzania należy stosować wyłącznie oryginalne akcesoria firmy Bosch, które zostały zaprojektowane specjalnie do tego modelu odkurzacza.

Opis urządzenia

- Ssawka do podłóg z elektroszczotką
- Przycisk odblokowujący pojemnik na kurz
- Wskaźnik stanu naładowania baterii
- Wskaźnik Sensor Control
- Pojemnik na pył
- Zewnętrzny moduł filtrujący
- Filtr lamelowy*
- Uchwyt
- Przełącznik WŁ./WYŁ.
- Szczotka do tapicerki*
- Ssawka do szczelin*
- Profesjonalna szczotka do tapicerki*
- Profesjonalna ssawka do szczelin*
- Pas do przenoszenia*
- Wyposażenie dodatkowe adaptera*
- Wąż ssący z uchwytem*
- Tapicerska ssawka szczelinowa*
- Dodatkowy wałek szczotki do ssawki do podłóg*
- Przewód ładowarki
- Ssawka wiertarska*
- Krótki uchwyt*

Przed pierwszym użyciem

Rysunek 1

- Uchwyt nasadzić ostrożnie na cokół i zatrzasnąć.
- W celu rozłączenia uchwytu nacisnąć przycisk odblokowujący i ostrożnie zdjąć uchwyt do góry.

Rysunek 2

- Odkurzacz ręczny nasadzić na ssawkę do podłóg i zatrzasnąć.
- Aby zdjąć ssawkę do podłóg, nacisnąć przycisk odblokowujący i zdjąć odkurzacz ręczny ze ssawki.

* w zależności od wyposażenia

Ładowanie

- ! **Uwaga:** Przed pierwszym użyciem odkurzacza akumulatoratory należy ładować przez co najmniej 6 godzin.



Rysunek 3

- W celu naładowania umieścić odkurzacz w pobliżu gniazda elektrycznego. Urządzenie można bezpiecznie ustawić w dowolnym miejscu. **Rysunek 7**
- Przewód ładowarki włożyć w złącze z tyłu urządzenia.
- Wtyczkę przewodu ładowarki włożyć do gniazda.
- Podczas ładowania miga wskaźnik naładowania.
- W przypadku całkowitego naładowania akumulatora, wskaźnik naładowania świeci się na niebiesko i przestaje migać.
- Po upływie 2 minut dioda LED gaśnie, aby oszczędzać energię.
- Zasilacz na przewodzie do ładowarki i urządzenie ulegają rozgrzaniu podczas ładowania. Jest to normalne i nieszkodliwe zjawisko.

Wskaźnik stanu naładowania baterii

Rysunek 4*

Wskaźnik stanu naładowania baterii urządzenia odpowiada jednemu z dwóch poniższych wariantów:

- a) Wskaźnik wskazuje stan naładowania akumulatora.
- W przypadku całkowitego naładowania akumulatora, wskaźnik świeci się na niebiesko.
 - Miganie wskaźnika oznacza konieczność ponownego naładowania akumulatora.
- b) Diody LED wskaźnika wskazują stan naładowania akumulatora.
- Akumulator jest całkowicie naładowany 
 - Średni poziom naładowania 
 - Niski poziom naładowania 
- Miganie ostatniej diody LED oznacza konieczność ponownego naładowania akumulatora.

Odkurzanie

Rysunek 5

- Nacisnąć przełącznik WŁ./WYŁ. w kierunku strzałki.

Regulacja siły ssania

Rysunek 6

Przesunąć przełącznik WŁ./WYŁ. w żadaną pozycję, aby ustawić siłę ssania:

- Stopień mocy 1 **1**
Do rutynowych zadań związanych ze sprzątnięciem, wyjątkowo cicha praca urządzenia., wyłączona elektroszczotka.
- Stopień mocy 2 **2**
Do wymagających zadań związanych ze sprzątnięciem z włączoną elektroszczotką.
- Stopień mocy 3 **3**
Do bardzo wymagających zadań związanych ze sprzątnięciem na wszystkich rodzajach powierzchni, maksymalny stopień mocy.

Czas pracy

Podany tutaj czas pracy może różnić się w zależności od stanu naładowania, temperatury oraz wieku akumulatora itp.

	Athlet 20 V	Athlet 28 V
Stopień 1:	do 45 min.	do 60 min.
Stopień 2:	do 30 min.	do 25 min.
Stopień 3:	do 8 min.	do 10 min.

Rysunek 7

- W przypadku krótkich przerw w odkurzaniu, urządzenie można bezpiecznie ustawić w pomieszczeniu. W tym celu odkurzacz należy lekko przechylić do przodu w kierunku ssawki.
- ! **Uwaga:** Przed odstawieniem należy bezwzględnie wyłączyć urządzenie, ponieważ jeśli odkurzacz stoi w miejscu, obracająca się szczotka może uszkodzić pokrycie podłogi.

Odkurzanie z zastosowaniem wyposażenia dodatkowego

Rysunek 8*

- a) Przymocować pas do noszenia do dołączonego, krótkiego uchwytu.
 - b) Zdjąć z cokołu długi uchwyt.
 - c) Nasadzić krótki uchwyt i zatrzasnąć.
 - d) Zdjąć odkurzacz ręczny ze ssawki do podłóg.
- Rysunek 2**
- e) Adapter wyposażenia dodatkowego nasadzić na odkurzacz ręczny i zatrzasnąć.

* w zależności od wyposażenia

Rysunek 9*

Ssawki, zależnie od potrzeby, nasadzić na wąż ssący za pomocą uchwytu adaptera wyposażenia dodatkowego:

- Szczotka do tapicerki. Do odkurzania mebli tapicerskich, zasłon itp.
- Ssawka do szczelin. Do odkurzania szczelin, rogów itp.
- Tapicerska ssawka szczelinowa do odkurzania tapicerki, idealna zwłaszcza do foteli samochodowych
- Przymocować ssawkę wiertarską do uchwytu i umieścić przy ścianie w taki sposób, aby otwór wiertniczy w ssawce znajdował się nad wierconym otworem.

Po zakończeniu pracy

Rysunek 10

- Po zakończeniu odkurzania wyłączyć urządzenie.

Opróżnianie pojemnika na pył

Rysunek 11

W celu uzyskania odpowiedniego rezultatu odkurzania, należy opróżnić pojemnik na pył po każdym użyciu urządzenia, najpóźniej w momencie, kiedy pył w pojemniku osiągnie zaznaczony poziom.

Zalecamy, aby nie przekraczać poziomu zaznaczonego w pojemniku na pył, ponieważ powoduje to bardzo silne zanieczyszczenie filtra.

Podczas opróżniania pojemnika na pył kontrolować również stopień zabrudzenia zewnętrznego modułu filtrującego i w razie potrzeby wyczyścić go zgodnie ze wskazówkami podanymi w instrukcji „Czyszczenie zewnętrznego modułu filtrującego”. **Rysunek 17**

! Uwaga: filtry można czyścić tylko po wyłączeniu

- urządzenia.
Nigdy nie odkurzać bez zewnętrznego modułu filtrującego z założonym filtrem lamelowym.

Rysunek 12

- Pojemnik na pył odblokować za pomocą przycisku odblokowującego i wyjąć z urządzenia.

Rysunek 13

- Wyjąć moduł filtrujący z pojemnika na pył.
- Opróżnić pojemnik na pył.

Rysunek 14

- Włożyć moduł filtrujący do pojemnika na pył, zwracając uwagę na prawidłowe położenie.
- Włożyć pojemnik na pył do urządzenia i zatrzaskać w słyszalny sposób.

! **Uwaga:** w przypadku zauważenia oporu podczas wkładania pojemnika na pył należy sprawdzić, czy filtr jest kompletny oraz czy moduł filtrujący i pojemnik na pył są prawidłowo włożone.

Konserwacja

Sensor Control

Urządzenie jest wyposażone w tzw. funkcję „Sensor Control“.

Funkcja ta stale nadzoruje, czy odkurzacz działa z optymalną mocą. Wskaźnik świetlny sygnalizuje, czy konieczne jest czyszczenie modułu filtrującego, aby ponownie uzyskać optymalny poziom mocy.

Rysunek 15

Wskaźnik świeci na niebiesko lub jest wyłączony, jeśli urządzenie działa z optymalną mocą. Miganie wskaźnika na czerwono oznacza, że konieczne jest czyszczenie zewnętrznego modułu filtrującego i filtra lamelowego.

Urządzenie automatycznie przestawia się na poziom mocy 1.

Czyszczenie modułu filtrującego

Filtr można oczyścić, gdy moc ssania ulegnie zmniejszeniu, nawet jeśli wskaźnik nie zaświeci się. Czyszczenie modułu filtrującego zalecane jest przy każdym opróżnieniu pojemnika na pył. Należy je jednak przeprowadzić najpóźniej po zapaleniu się wskaźnika „Sensor Control“.

- Przed czyszczeniem modułu filtrującego należy wyłączyć urządzenie.

! **Uwaga: filtry można czyścić tylko po wyłączeniu urządzenia.**

- Wyjąć z urządzenia pojemnik na pył. **Rysunek 12**
- Wyjąć moduł filtrujący z pojemnika na pył. **Rysunek 13**

Oczyścić filtr lamelowy

Rysunek 16

- W celu szybkiego oczyszczenia filtra lamelowego należy co najmniej trzykrotnie obrócić pokrętko o 180°. Zanieczyszczenia zgromadzą się na dnie zewnętrznego modułu filtrującego. Opróżnić zewnętrzny moduł filtrujący. **Rysunek 17**
- W przypadku bardzo silnego zabrudzenia filtr lamelowy należy wytrzeć. W tym celu wyjąć filtr lamelowy z zewnętrznego modułu filtrującego i wytrzeć nad koszem na śmieci.

Wyczyścić zewnętrzny moduł filtrujący

Rysunek 17

- Wyjąć filtr lamelowy z zewnętrznego modułu filtrującego i opróżnić zewnętrzny moduł filtrujący.
 - Z reguły wystarczy, jeżeli zewnętrzny moduł filtrujący zostanie lekko wytrząsnięty lub wytrzebany, co umożliwi oderwanie się drobinek brudu.
 - Jeśli to nie wystarczy, użyć suchej ściereczki, aby usunąć drobinki brudu zgromadzone na powierzchni.
 - Włożyć filtr lamelowy do zewnętrznego modułu filtrującego.
- Włożyć moduł filtrujący do pojemnika na pył. **Rysunek 14**

* w zależności od wyposażenia

Czyszczenie szczotki do podłóg

Przed każdym zabiegiem konserwacyjnym wyłączyc odkurzacz lub odłączyć ładowarkę.

Rysunek 18

- Za pomocą przycisku odblokowującego odblokować wałek szczotki i wyjąć z boku szczotki do podłóg.
- Nawinięte nitki i włosy przeciąć nożyczkami wzdłuż przewidzianego do tego celu wyżłobienia i usunąć.
- Wałek szczotki wsunąć z boku wzdłuż prowadnicy w szczotkę i zablokować za pomocą przycisku odblokowującego.

- ! Uwaga: szczotka do podłóg może być używana
- wyłącznie po zamontowaniu wałka szczotki.

Czyszczenie urządzenia

Przed każdym czyszczeniem odkurzacza ręcznego należy go wyłączyć i odłączyć od przewodu ładowarki. Odkurzacz i elementy wyposażenia z tworzywa sztucznego można czyścić dostępnymi na rynku środkami do czyszczenia tworzyw sztucznych.

- ! Uwaga: nie należy stosować środków do szorowania,
- środków do czyszczenia szkła ani uniwersalnych środków czyszczących. Pod żadnym pozorem nie zanurzać odkurzacza w wodzie.

Zastrzegamy sobie prawo do zmian technicznych.

hu

Köszönjük, hogy a Bosch BBH8 / BCH8 / BKH8 / BLH8 sorozat porszívóját választotta.

Ebben a használati utasításban különböző BBH8 / BCH8 / BKH8 / BLH8 modellek leírását találja. Emiatt lehetséges, hogy nem minden tartozék és funkció egyezik meg az Ön által vásárolt modell tartozékaival és funkcióival. Csak eredeti Bosch tartozékokat használjon, melyeket speciálisan az Ön porszívójához fejlesztettünk ki, azért hogy a legjobb porszívási eredményt érhesse el.

A készülék leírása

- Padlószívófej elektromos kefével
- Hulladékártály zárnyitó gombja
- Akkumulátor töltöttségi állapotának kijelzője
- Sensor Control kijelző
- Portartály
- Külső szűrőegység
- Lamellás szűrő*
- Markolat
- Be-/kikapcsoló gomb
- Szőnyegtisztító fej*
- Réstisztító fej*
- „Profi” szőnyegtisztító fej*
- „Profi” réstisztító fej*
- Vállpánt*
- Tartozékadapter*
- Szívótömlő markolattal*
- Hézag-szívófej*
- Kiegészítő kefedob padlószívófejhez*
- Töltőkábel
- Szívófej fúráshoz*
- Rövid markolat*

Az első használat előtt elvégzendő tenivalók

1. ábra

- A markolatot óvatosan helyezze be a készülékházba és kattintsa be.
- A markolat kioldásához nyomja meg a zárnyitó gombot, és óvatosan felfelé húzva vegye ki a markolatot.

2. ábra

- Helyezze a kézi porszívót a padlószívófejbe és kattintsa be.
- A padlószívófej kioldásához nyomja meg a zárnyitó gombot, és húzza ki a kézi porszívót a szívófejből.

Feltöltés

- Figyelem: Az első üzembe helyezés előtt a porszívó akkumulátorait legalább 6 órán keresztül tölteni kell.



3. ábra

- A töltéshez helyezze a porszívót egy csatlakozóaljzat közelébe. A készüléket bárhová leheteti. **7. ábra**
- A töltőkábel hátul dugja a készülék csatlakozójába.
- A töltőkábel csatlakozódugóját dugja a csatlakozóaljzatba.
- A töltési folyamat közben villog a töltéskijelző.
- Ha az akkumulátor teljesen feltöltődött, a töltéskijelző nem villog tovább, hanem kéken világít.
- A LED energiatakarékosság céljából 2 perc után kialszik.
- Töltés során a töltőkábel tégegsége és a készülék felmelegszik. Ez normális és nem jelent problémát.

Akkumulátor töltöttségi állapotának kijelzője

4*. ábra

Az akkumulátor töltöttségi állapotának kijelzőjén az alábbi változatok egyike látható:

- a) A kijelző az akkumulátor töltöttségi állapotát mutatja.
- Ha az akkumulátor teljesen fel van töltve, a kijelző kéken világít.
 - Ha a kijelző villog, az akkumulátort fel kell tölteni.
- b) A kijelző LED-jei az akkumulátor töltöttségi állapotát mutatják.
- akkumulátor teljesen feltöltve 
 - közepes maradéktöltés 
 - kevés maradéktöltés 
- Ha az utolsó LED villog, az akkumulátort fel kell tölteni.

Porszívózás

5. ábra

- Nyomja a be-/kikapcsoló gombot a nyíl irányába.

A szívóerő szabályozása

6. ábra

A szívóteljesítmény beállításához tolja a be-/kikapcsoló gombot a kívánt helyzetbe:

- 1. teljesítményfokozat **1**
Rutinszerű tisztításhoz különösen alacsony üzemműködésű és kikapcsolt elektromos kefével.
- 2. teljesítményfokozat **2**
Igényes tisztítási bekapcsolt elektromos kefével.
- 3. teljesítményfokozat **3**
Különösen igényes tisztítási feladatokhoz minden felületen maximális teljesítménnyel.

Működési idő

Az itt megadott működési idő a töltöttségi állapottól, az akku hőmérsékletétől és az akku korától függően változhat stb.

	Athlet 20 V	Athlet 28 V
1. fokozat:	45 percig	60 percig
2. fokozat:	30 percig	25 percig
3. fokozat:	8 percig	10 percig

7. ábra

- Rövid porszívózási szüneteknél a készüléket bárhová leheteti. Ehhez a porszívót enyhén billentse előre a szívófej irányába.

- Figyelem: Ha leteszi a készüléket, feltétlenül kapcsolja ki, mivel a forgó kefe a porszívó leállásakor károsíthatja a padlóborítást.

Porszívózás kiegészítő tartozékkal

8*. ábra

- Rögzítse a vállpántot a mellékelt rövid markolatra.
- Vegye le a hosszú markolatot a készülékhátról.
- Helyezze fel a rövid markolatot és pattintsa be.
- Húzza ki a kézi porszívót a szívófejből. **2. ábra**
- A tartozékadapert helyezze a kézi porszívóra és pattintsa be.

9*. ábra

Helyezze fel a használni kívánt szívófejet a szívótömlőre vagy a markolatra:

- Szőnyegtisztító fej kárpitozott bútorok, függönyök stb. porszívásához.
- Réztisztító fej fugák és sarkok stb. porszívásához.
- Hézag-szívófej kárpitok porszívásához, különösen autóülésekhez ideális
- Rögzítse a fűrészhez való szívófejet a markolatra, majd illessze a falhoz úgy, hogy a szívófej rése pontosan a kifúrandó lyuk elé kerüljön.

A munka befejezése után

10. ábra

- Porszívózás után kapcsolja ki a készüléket.

A portartály kiürítése

11. ábra

Az optimális porszívási eredmény érdekében minden porszívózás után ki kell üríteni a portartályt, legkésőbb azonban akkor, ha a por szintje a tartály valamely részén elérte a jelölést.

Nem ajánlott megvárni, amíg a por mennyisége meghaladja a portartályon lévő jelölési szintet, mivel az a szűrő nagyon erős szennyeződéséhez vezet.

A portartály üritésénél mindig ellenőrizze a külső szűrőegység szennyeződési fokát, és szükség esetén tisztítsa meg „A külső szűrőegység tisztítása” című szakasz utasításainak megfelelően. **17. ábra**

! **Figyelem:** A szűrőtisztítás csak kikapcsolt készülék mellett lehetséges.

• Soha ne porszívózzon a külső szűrőegység nélkül, amely tartalmazza a lamellás szűrőt.

12. ábra

• A kioldógomb segítségével oldja ki a portartály reteszelését, és vegye ki azt a készülékből.

13. ábra

• Vegye ki a szűrőegységet a portartályból.
• Üritse ki a portartályt.

14. ábra

• A szűrőegység portartályba való behelyezése során feltétlenül ügyeljen az egység megfelelő elhelyezkedésére.
• Helyezze be a portartályt a készülékbe, és hallható módon pattintsa a helyére.

! **Figyelem:** Ha a portartály behelyezésekor ellenállást tapasztal, ellenőrizze, hogy minden alkatrésze megvan-e a szűrőnek, illetve hogy megfelelően helyezte-e be a szűrőegységet és a portartályt.

Ápolás

A Sensor Control funkció

A készülék rendelkezik az úgynevezett „Sensor Control” funkcióval.

Ez a funkció folyamatosan felügyeli, hogy a porszívó az optimális teljesítményszinten működik-e. A jelzőfény jelzi, amikor szükségessé válik a szűrőegység tisztítása az optimális teljesítményszint újbóli elérése érdekében.

15. ábra

A jelzőfény kéken világít vagy kialszik, amikor a készülék az optimális teljesítményszinten működik. Amint a jelzőfény pirosan villog, meg kell tisztítani a külső szűrőegységet és a lamellás szűrőt.

A készülék automatikusan visszaáll az 1. teljesítményfokozatra.

A szűrőegység tisztítása

A szűrő tisztítását akkor is elvégezheti a gyengülő szívásteljesítmény miatt, amikor a jelzőfény nem világít. A portartály minden ürítésekor ajánlott megtisztítani a szűrőegységet. Azonban legkésőbb a „Sensor Control” jelzőfény felvillanásakor el kell végezni azt.

• A szűrőegység tisztításához kapcsolja ki a készüléket.

! **Figyelem:** A szűrőtisztítás csak kikapcsolt készülék mellett lehetséges.

• Vegye ki a portartályt a készülékből. **12. ábra**
• Vegye ki a szűrőegységet a portartályból. **13. ábra**

A lamellás szűrő tisztítása

16. ábra

• A lamellás szűrő gyors megtisztításához legalább három alkalommal fordítsa el a pecket 180°-kal. A kosz a külső szűrőegység alján gyűlik össze. Üritse ki a külső szűrőegységet. **17. ábra**
• Különösen erős szennyeződés esetén a lamellás szűrőt ütögetéssel kell kitisztítani. Ehhez vegye ki a lamellás szűrőt a külső szűrőegységből, és egy szemeteszkuka fölött ütögesse ki belőle a koszt.

A külső szűrőegység tisztítása

17. ábra

a) Vegye ki a lamellás szűrőt a külső szűrőegységből, és ürítse ki a külső szűrőegységet.
b) Rendszerint elegendő, ha enyhén megrázza vagy megütögeti a külső szűrőegységet, ezáltal fellazulnak az esetlegesen rátapadt szennyeződések.
c) Ha ez nem lenne elegendő, száraz törlkendővel távolítsa el a szennyeződések a felületről.
d) Helyezze be a lamellás szűrőt a külső szűrőegységbe.

• Helyezze be a szűrőegységet a portartályba. **14. ábra**

A padlószívófej tisztítása

Karbantartás előtt minden alkalommal kapcsolja ki a porszívót, és húzza ki a töltőkábelt.

18. ábra

a) A kioldógomb segítségével oldja ki a kefehenger reteszelését, és oldalirányban húzza ki a padlószívófejből.
b) A rátekeredett anyagszálakat és hajszálakat az erre a célra szolgáló bevágás mentén vágja át ollóval, majd távolítsa el őket.
c) A kefehengert a vezetőpálca mentén tolja be oldalról a padlószívófejbe, és a kioldógombbal reteszelve a helyére.

! **Figyelem:** A padlószívófej csak felszerelt kefehengerrel használható.

A készülék tisztítása

A kézi porszívót minden tisztítás előtt ki kell kapcsolni, és ki kell húzni a töltőkábelt. A porszívó és a műanyag tartozékok kereskedelmi forgalomban kapható műanyagtisztító szerrel ápolhatók.

! **Figyelem:** Ne használjon súrolószert, üvegtisztítót
• vagy univerzális tisztítószert. A porszívót soha ne merítse vízbe.

Fenntartjuk a műszaki változtatások jogát.

*kiviteltől függően

Těší nás, že jste se rozhodli pro vysavač Bosch konstrukční řady BBH8 / BCH8 / BKH8 / BLH8.

V tomto návodu k použití jsou popsány různé modely BBH8 / BCH8 / BKH8 / BLH8. Proto je možné, že váš model nemusí mít všechny popsané vlastnosti vybavení a funkce. Pro dosažení co možná nejlepšího výsledku vysávání byste měli používat pouze originální příslušenství Bosch, které bylo vyvinuto speciálně pro váš vysavač.

Popis spotřebiče

- 1 Podlahová hubice s elektrickým kartáčem
- 2 Odjišťovací tlačítko nádoby na prach
- 3 Ukazatel stavu nabití akumulátoru
- 4 Ukazatel Sensor Control
- 5 Nádoba na prach
- 6 Vnější filtrační jednotka
- 7 Lamelový filtr*
- 8 Rukojeť
- 9 Vypínač
- 10 Hubice na čalounění*
- 11 Štěrbinová hubice*
- 12 Profesionální hubice na čalounění*
- 13 Profesionální štěrbinová hubice*
- 14 Popruh*
- 15 Adaptér*
- 16 Sací hadice s rukojetí*
- 17 Hubice na prostory mezi čalouněním*
- 18 Přídavný kartáčový válec pro podlahovou hubici*
- 19 Nabíjecí kabel
- 20 Hubice k vrtání*
- 21 Krátká Rukojeť*

Před prvním použitím

Obrázek 1

- Opatrně nasadte rukojeť na hlavní část vysavače a zacvakněte ji.
- Pro povolení rukojeti stiskněte odjišťovací tlačítko a rukojeť opatrně vytáhněte nahoru.

Obrázek 2

- Nasadte ruční vysavač na podlahovou hubici a zacvakněte ho.
- Pro uvolnění podlahové hubice stiskněte odjišťovací tlačítko a ruční vysavač z hubice vytáhněte.

Nabíjení

- ▼ **Pozor: Před prvním použitím se musí nechat akumulátor vysavače nabíjet minimálně 6 hodin.**

Obrázek 3

- Pro nabíjení postavte vysavač do blízkosti zásuvky. Spotřebič může stát volně v prostoru. **Obrázek 7**
- Zapojte nabíjecí kabel do přípojky na spotřebiči.
- Zástrčku nabíjecího kabelu zapojte do zásuvky.
- Během nabíjení bliká ukazatel nabíjení.
- Když je akumulátor úplně nabitý, rozsvítí se ukazatel nabíjení modře a přestane blikat.
- Po 2 minutách LED zhasne kvůli úspoře energie.
- Síťový adaptér s nabíjecím kabelem a spotřebič se při nabíjení zahřívají. To je normální a neškodné.

Ukazatel stavu nabití akumulátoru



Obrázek 4*

Ukazatel stavu nabití akumulátoru spotřebiče může být provedení v jedné z následujících dvou variant:

a) Ukazatel indikuje stav nabití akumulátoru.

- Když je akumulátor úplně nabitý, svítí ukazatel modře. 
- Když ukazatel bliká, musí se akumulátor znovu nabít.

b) LED ukazatele indikují stav nabití akumulátoru.

- Akumulátor úplně nabitý 
- Středně nabitý akumulátor 
- Málo nabitý akumulátor 

- Když bliká poslední LED, musí se akumulátor znovu nabít.

Vysávání

Obrázek 5

- Stiskněte vypínač ve směru šípky.

Regulace síly sání

Obrázek 6

Pro nastavení sacího výkonu posuňte vypínač do požadované polohy:

- Stupeň výkonu 1 **1**
Pro rutinní čisticí úlohy s mimořádně tichým provozem a vypnutým elektrickým kartáčem..

- Stupeň výkonu 2 **2**
Pro náročné čisticí a se zapnutým elektrickým kartáčem.

- Stupeň výkonu 3 **3**
Pro velmi náročné čisticí úlohy na všech druzích povrchů s maximálním výkonem.

Doba provozu

Zde uvedená doba provozu se může lišit podle stavu nabití, teploty baterie a stáří baterie atd.

	Athlet 20 V	Athlet 28 V
Stupeň 1:	až 45 min.	až 60 min.
Stupeň 2:	až 30 min.	až 25 min.
Stupeň 3:	až 8 min.	až 10 min.

Obrázek 7

- Při krátkém přerušení vysávání lze spotřebič postavit volně v prostoru. Za tímto účelem vysavač nakloňte mírně dopředu směrem k hubici.

! Pozor: Před odstavením spotřebič bezpodmínečně vypněte, protože otáčející se kartáč by mohl při stojícím vysavači způsobit poškození podlahové krytiny.

Vysávání s přídatným příslušenstvím

Obrázek 8*

- a) Připevněte popruh na přiloženou krátkou rukojeť
- b) Dlouhou rukojeť sejměte z hlavní části vysavače.
- c) Nasadte krátkou rukojeť a zacvakněte ji.
- d) Vytáhněte ruční vysavač z podlahové hubice.

Obrázek 2

- e) Nasadte na ruční vysavač adaptér a zacvakněte ho.

Obrázek 9*

Podle potřeby nasadte na sací hadici s rukojetí adaptéru hubice:

- hubici na čalounění pro vysávání čalouněného nábytku, závěsů atd.,
- šterbinovou hubici pro vysávání ve šterbinách, rozích atd.,
- hubici na prostory mezi čalouněním pro vysávání čalounění, ideální zejména na autosedačky.
- Hubici k vrtání upevněte na rukojeť a umístěte ji na stěnu tak, aby byl otvor v hubici přímo nad vrtaným otvorem.

Po ukončení práce

Obrázek 10

- Po skončení vysávání spotřebič vypněte.

Vyprázdnění nádoby na prach

Obrázek 11

Pro dosažení dobrého výsledku vysávání nádobu na prach vyprázdněte po každém vysávání, nejspíše však, když prach na jednom místě v nádobě na prach dosáhne ke značce.

Doporučujeme nenaplňovat nádobu na prach nad značku, protože to vede k velmi silnému znečištění filtru.

Při vyprazdňování nádoby na prach také vždy zkontrolujte míru znečištění vnější filtrační jednotky a v případě potřeby ji vyčistěte podle návodu „Čištění vnější filtrační jednotky“. **Obrázek 17**

- ! Pozor:** Filtry lze čistit, jen když je spotřebič vypnutý.
- Nikdy nevsávejte bez vnější filtrační jednotky s nasazeným lamelovým filtrem.

Obrázek 12

- Odjistěte nádobu na prach pomocí odjišťovacích tlačítek a vyjměte ji ze spotřebiče.

Obrázek 13

- Vyjměte z nádoby na prach filtrační jednotku.
- Vyprázdněte nádobu na prach.

Obrázek 14

- Nasadte filtrační jednotku do nádoby na prach, bezpodmínečně dbejte na správnou polohu.
- Nasadte nádobu na prach do spotřebiče a slyšitelně ji zacvakněte.

- ! Pozor:** Pokud při nasazování nádoby na prach ucítíte odpor, zkontrolujte prosím filtry, zda jsou kompletní a zda jsou filtrační jednotka a nádobu na prach správně nasazené.

Údržba

Sensor Control

Spotřebič je vybavený tzv. funkcí „Sensor Control“. Tato funkce neustále kontroluje, zda vysavač pracuje s optimálním výkonem. Světelný ukazatel signalizuje, jestli není nutné vyčistit filtrační jednotku, aby byl opět dosažen optimální výkon.

Obrázek 15

Když spotřebič pracuje s optimálním výkonem, ukazatel svítí modře nebo nesvítí. Když ukazatel bliká červeně, je nutné vyčistit vnější filtrační jednotku a lamelový filtr.

Spotřebič se automaticky přepne na stupeň výkonu 1.

Čištění filtrační jednotky

Při snižujícím se sacím výkonem můžete filtry vyčistit, i když ukazatel nesvítí. Doporučujeme filtrační jednotku čistit při každém vyprazdňování nádoby na prach. Čištění se však musí provést nejspíše při rozsvícení ukazatele „Sensor Control“.

- Před čištěním filtrační jednotky vypněte prosím spotřebič.

! Pozor: Filtry lze čistit, jen když je spotřebič vypnutý.

- Vyjměte ze spotřebiče nádobu na prach. **Obrázek 12**
- Vyjměte z nádoby na prach filtrační jednotku. **Obrázek 13**

Čištění lamelového filtru

Образок 16

- Pro rychlé vyčištění lamelového filtru minimálně 3x otočte knoflíkem o 180°. Nečistoty se hromadí na dně vnější filtrační jednotky. Vyprázdněte vnější filtrační jednotku. **Образок 17**
- Při mimořádně silném znečištění je třeba lamelový filtr vyklepat. K tomu vyjměte lamelový filtr z vnější filtrační jednotky a nad popelnicí ho vyklepejte.

Čištění vnější filtrační jednotky

Образок 17

- a) Vyjměte lamelový filtr z vnější filtrační jednotky a tu pak vyprázdněte.
 - b) Zpravidla stačí, když vnější filtrační jednotku lehce vytřepete nebo vyklepete, aby se uvolnily případné nečistoty.
 - c) Pokud to nestačí, použijte prosím pro odstranění nečistot z povrchu suchý hadřík.
 - d) Vložte lamelový filtr do vnější filtrační jednotky.
- Nasadte filtrační jednotku do nádoby na prach. **Образок 14**

Čištění podlahové hubice

Před prováděním jakékoli údržby vysavač vypněte a odpojte od nabíjecího kabelu.

Образок 18

- a) Pomocí odjišťovacího tlačítka uvolněte kartáčový válec a vytáhněte ho do strany z podlahové hubice.
 - b) Namotané nitě a vlasy přestříhňte nůžkami podél zářezu, který je k tomu určený, a odstraňte je.
 - c) Zasuňte kartáčový válec ze strany podél vodící tyče do podlahové hubice a zajistěte ho odjišťovacím tlačítkem.
- ! Pozor:** Podlahová hubice se smí uvádět do provozu jen s namontovaným kartáčovým válcem.

Čištění spotřebiče

Vysavač se musí před každým čištěním vypnout a odpojit od nabíjecího kabelu. Na ošetřování vysavače a příslušenství z plastu lze používat běžně prodávané čisticí prostředky na plast.

- ! Pozor:** Nepoužívejte abrazivní prostředky, čisticí prostředky na sklo a univerzální čisticí prostředky. Vysavač nikdy neponořujte do vody.

Technické změny vyhrazeny.

ru

Мы рады, что вы остановили свой выбор на пылесосе Bosch серии ВВН8 / ВСН8 / ВКН8 / ВЛН8.

В этой инструкции по эксплуатации представлены различные модели серии ВВН8 / ВСН8 / ВКН8 / ВЛН8. Поэтому возможно, что некоторые функции и принадлежности, описанные здесь, могут отсутствовать у Вашего прибора. Чтобы гарантировать оптимальный результат уборки, Вам необходимо использовать только оригинальные принадлежности Bosch, разработанные специально для Вашего пылесоса.

Описание прибора

- 1 Насадка для пола/ковра с электрощёткой
- 2 Кнопка фиксации пылесборника
- 3 Индикатор зарядки аккумулятора
- 4 Индикатор «Sensor Control»
- 5 Контейнер для сбора пыли
- 6 Внешний фильтровальный блок
- 7 Ламельный фильтр*
- 8 Ручка шланга
- 9 Выключатель
- 10 Насадка для мягкой мебели*
- 11 Щелевая насадка*
- 12 Насадка для мягкой мебели Profi*
- 13 Щелевая насадка Profi*
- 14 Ремень*
- 15 Переходник для принадлежностей*
- 16 Шланг с ручкой*
- 17 Щелевая насадка для мягкой мебели*
- 18 Дополнительный валик щетки насадки для пола/ковра*
- 19 Кабель зарядного устройства
- 20 Насадка для удаления пыли при сверлении*
- 21 Короткая ручка*

Перед первым использованием

Рис. 1

- Ручку осторожно вставьте в основной корпус и зафиксируйте.
- Для отсоединения ручки нажмите кнопку фиксации и осторожно снимите ручку движением вверх.

Рис. 2

- Вставьте пылесос в насадку для пола/ковра и зафиксируйте.
- Чтобы отсоединить насадку для пола/ковра, нажмите кнопку фиксации и отсоедините пылесос от насадки.

Зарядка

! **Внимание: перед первым использованием пылесоса аккумуляторы должны заряжаться не менее 6 часов.**





Рис. 3

- Для зарядки поставьте пылесос рядом с розеткой. Пылесос можно спокойно оставлять в помещении. Рис. 7
- Вставьте кабель зарядного устройства сзади в разъем пылесоса.
- Вставьте вилку кабеля зарядного устройства в розетку.
- Во время зарядки индикатор зарядки мигает.
- После полной зарядки аккумулятора индикатор зарядки горит синим светом и прекращает мигать.
- Через 2 минуты светодиод гаснет для экономии энергии.
- Блок питания на кабеле зарядного устройства и сам прибор нагреваются во время зарядки. Это нормально и не представляет опасности.

Индикатор зарядки аккумулятора

Рис. 4*

Индикатор зарядки аккумулятора пылесоса соответствует одному из двух приведённых состояний:

- a) Индикатор указывает на степень зарядки аккумулятора.
- Если аккумулятор полностью заряжен, индикатор горит синим светом. 
 - Если индикатор мигает, требуется зарядка аккумулятора.
- b) Светодиоды индикатора указывают на степень зарядки аккумулятора.
- Аккумулятор полностью заряжен 
 - Средний уровень остаточного заряда 
 - Низкий уровень остаточного заряда 
- Если последний светодиод мигает, требуется зарядка аккумулятора.

Уборка

Рис. 5

- Нажмите выключатель в направлении, указанном стрелкой.

Регулировка мощности всасывания

Рис. 6

Для регулировки мощности всасывания сдвиньте выключатель в нужное положение:

- Уровень мощности 1 **1**
Для повседневной уборки с особо низким уровнем шума и с выключенной электрощёткой.
- Уровень мощности 2 **2**
Для тщательной уборки и с включённой электрощёткой.
- Уровень мощности 3 **3**
Для особенно тщательной уборки любого типа поверхностей при максимальной мощности.

Время работы

Указанное здесь время работы может отличаться в зависимости от степени зарядки, температуры и срока службы аккумулятора и т. д.

	Athlet 20 V	Athlet 28 V
Уровень мощности 1	до 45 мин	до 60 мин
Уровень мощности 2	до 30 мин	до 25 мин
Уровень мощности 3	до 8 мин	до 10 мин

Рис. 7

- Во время коротких перерывов пылесос можно спокойно оставлять в помещении. Для этого слегка наклоните пылесос по направлению к насадке.
- !** **Внимание:** при остановках в работе обязательно выключайте пылесос, так как вращающаяся щётка остановленного пылесоса может повредить напольное покрытие.

Уборка с использованием дополнительных принадлежностей

Рис. 8*

- Закрепите ремень на короткой ручке шланга, входящей в комплект.
- Длинную ручку шланга выньте из основного корпуса.
- Установите и зафиксируйте короткую ручку.
- Отсоедините пылесос от насадки для чистки пола/ковра. Рис. 2
- Переходник для принадлежностей вставьте в пылесос и зафиксируйте.

* в зависимости от комплектации

Рис. 9*

Нужные насадки вставляйте в шланг с ручкой переходника для принадлежностей:

- Насадка для мягкой мебели для чистки мягкой мебели, штор и т. д.
- Щелевая насадка для чистки щелей, углов и т. д.
- Щелевая насадка для мягкой мебели для чистки обивки, превосходно подходит для чистки автомобильных сидений
- Закрепите насадку для удаления пыли при сверлении на рукоятке и расположите её таким образом по отношению к стене, чтобы отверстие насадки находилось непосредственно над просверливаемым отверстием.

По окончании работы

Рис. 10

- После уборки выключите пылесос.

Опорожнение контейнера для сбора пыли

Рис. 11

Для достижения хороших результатов желательно опорожнять контейнер для сбора пыли после каждой уборки, в любом случае не позднее, чем уровень пыли в контейнере достигнет специальной отметки.

Мы не рекомендуем заполнять контейнер для сбора пыли до уровня выше отметки, поскольку это приводит к чрезмерному загрязнению фильтра.

Опорожняя контейнер для сбора пыли, всегда проверяйте степень загрязнения внешнего фильтровального блока и при необходимости очищайте его согласно инструкции «Очистка внешнего фильтровального блока». Рис. 17

Внимание: очистка фильтров возможна только при выключенном пылесосе.

Никогда не пылесосьте без установленного во внешний фильтровальный блок ламельного фильтра.

Рис. 12

- Разблокируйте контейнер для сбора пыли при помощи кнопки фиксации и извлеките его из пылесоса.

Рис. 13

- Выньте фильтровальный блок из контейнера для сбора пыли.
- Опорожните контейнер для сбора пыли.

Рис. 14

- Установите фильтровальный блок в контейнер для сбора пыли, при этом обязательно следите за правильностью установки.
- Вставьте контейнер для сбора пыли и зафиксируйте до щелчка.

Внимание: в случае возникновения сопротивления при установке контейнера для сбора пыли проверьте комплектность фильтров и правильность положения фильтровального блока и контейнера для сбора пыли.

Уход

Sensor Control

В вашем пылесосе предусмотрена функция «Sensor Control».

Эта функция постоянно контролирует, работает ли пылесос на оптимальном уровне мощности. При снижении уровня мощности световой индикатор указывает на необходимость очистки фильтрующего блока.

Рис. 15

Если пылесос работает с оптимальной мощностью, индикатор горит синим светом или выключен. Если он начинает мигать красным, внешний фильтровальный блок и ламельный фильтр необходимо очистить.

Мощность пылесоса автоматически снижается до уровня 1.

Очистка фильтровального блока

Очистка фильтров возможна также при снижении мощности всасывания, даже когда индикатор не светится. Мы рекомендуем очищать фильтровальный блок при каждом опорожнении контейнера для сбора пыли. Очистку в любом случае необходимо провести, если загорится индикатор «Sensor Control».

- Для очистки фильтровального блока необходимо выключить пылесос.

Внимание: очистка фильтров возможна только при выключенном пылесосе.

- Выньте контейнер для сбора пыли из пылесоса. Рис. 12
- Выньте фильтровальный блок из контейнера для сбора пыли. Рис. 13

Очистка ламельного фильтра

Рис. 16

- Для быстрой очистки ламельного фильтра поверните рычажок на 180° не менее трёх раз. Грязь собирается на дне внешнего фильтровального блока. Опорожните внешний фильтровальный блок. Рис. 17
- Если ламельный фильтр сильно загрязнён, его следует выколотить. Для этого извлеките ламельный фильтр из фильтровального блока и выколтите его над контейнером для мусора.

Очистка внешнего фильтровального блока

Рис. 17

- Извлеките ламельный фильтр из внешнего фильтровального блока и опорожните блок.
 - Как правило, чтобы удалить возможные частицы грязи, будет достаточно слегка встряхнуть или выбить внешний фильтровальный блок.
 - Если этого недостаточно, возьмите сухую ткань и с её помощью удалите частички грязи с поверхности.
 - Вставьте ламельный фильтр во внешний фильтровальный блок.
- Вставьте фильтровальный блок в контейнер для сбора пыли. Рис. 14

Очистка насадки для пола

Каждый раз перед техобслуживанием пылесоса выключайте его и отсоединяйте от кабеля зарядного устройства.

Рис. 18

- Нажатием кнопки фиксации разблокируйте валик щётки и выньте из насадки для пола.
- Намотавшиеся нитки и волосы разрежьте ножницами вдоль специально предусмотренной прорези и удалите.
- Задвиньте валик щётки сбоку вдоль направляющего стержня в насадку для пола и зафиксируйте его нажатием кнопки фиксации.

- Внимание:** насадку для пола можно использовать только с установленным щёточным валиком.

Очистка прибора

Перед каждой очисткой пылесос необходимо выключать и отсоединять от кабеля зарядного устройства. Пылесос и пластмассовые принадлежности можно чистить обычными средствами для чистки пластмассы.

- Внимание:** не используйте абразивные чистящие средства, средства для мытья стёкол или универсальные моющие средства. Не погружайте пылесос в воду.

Оставляем за собой право на внесение технических изменений.

zf

我們很高興您決定選購 Bosch BBH8 / BCH8 / BKH8 / BLH8 系列的吸塵器。在本使用說明書中，包含了 BBH8 / BCH8 / BKH8 / BLH8 各式機型的介紹。因此，可能並非所有說明的配備特點和功能都完全符合您的機型。請僅使用特別為您的吸塵器而開發的 Bosch 原廠配件，以達到最佳的吸塵效果。

您的吸塵器

- 地板吸頭與電動刷
- 髒物盒解鎖按鈕
- 電池充電狀態顯示器
- 感應控制顯示器
- 集塵盒
- 外部過濾單元
- 板式過濾器*
- 手把
- 開關電源
- 軟墊吸頭*
- 縫隙吸頭*
- 專業軟墊吸頭*
- 專業縫隙吸頭*
- 背帶*
- 配件轉接頭*
- 吸塵軟管與手把*
- 軟墊間隙吸頭*
- 地板吸頭附加毛刷滾軸*
- 充電線
- 電鑽塵屑吸嘴*
- 短手柄*

第一次使用前

圖 1

- 小心地將手把套到主機體並卡住。
- 如要鬆開手把，請按下解鎖按鈕，並小心地將手把往上取下。

圖 2

- 手持式吸塵器插入地板吸頭並卡住。
- 如要鬆開地板吸頭，請按下解鎖按鈕，並將手持式吸塵器從吸頭拉出。

* 視配備規格而定

充電

！請注意：首次使用前，吸塵器的蓄電池事先至少必須充電 6 小時。

圖 3

- 請將吸塵器置於電源插座附近以便充電。可將本產品隨意放置於室內。圖 7
- 將充電線插至本產品後方的接口。
- 將充電線的插頭插入電源插座。
- 充電期間，充電顯示燈會不停閃爍。
- 當蓄電池完全充電完畢時，充電顯示燈會轉為藍色並且不再閃爍。
- 2分鐘後，LED熄滅以節省能源。
- 在充電時，電源變壓器和吸塵器會發熱，這是正常的現象。

電池充電狀態顯示器

圖 4*

電池充電的狀態顯示，會符合以下兩種類型的其中一種：

a) 顯示器會提供蓄電池的充電狀態資訊。

- 如蓄電池已充滿，則顯示為藍色。
- 如顯示器閃爍，則必須重新為蓄電池充電。



b) 顯示器的 LED 會提供充電狀態資訊。

- 蓄電池完全充滿
- 中度剩餘電力
- 少量剩餘電力



- 如最後的 LED 閃爍顯示，則必須重新為蓄電池充電。

吸塵

圖 5

- 依照箭頭方向操作開關電源。

清潔強度控制

圖 6

欲變更強度，請將電源開關定位至您想要的設定位置：

- 強度等級1 **1**
不啟動電動地吸的吸塵。適合簡單的硬質地板清潔工作，運轉噪音非常低。
- 強度等級2 **2**
啟動電動地吸的吸塵。適合所有地板的一般清潔工作，運轉時間中等。
- 強度等級3 **3**
啟動電動吸頭的最高強度吸塵。適合所有地板強調清潔的工作。

使用時間

列於下表的使用時間可能因充電狀態、電池溫度、電池年齡而略有出入。

	Athlet 20 V	Athlet 28 V
強度等級1:	最長 45 分鐘	最長 60 分鐘
強度等級2:	最長 30 分鐘	最長 25 分鐘
強度等級3:	最長 8 分鐘	最長 10 分鐘

圖 7

- 如於吸塵期間短暫休息，可將本產品隨意放置於室內。請將吸塵頭略微往吸頭的方向往前傾斜。

！請注意：放置吸塵器時，請務必將產品關機，因為在吸塵頭靜止時，旋轉的刷子可能會造成地板表層損壞。

吸塵器附加配件

圖 8*

- a) 將背帶固定在隨附的短型手柄上。
- b) 將長型手柄從主機體取下
- c) 將短型手柄套上並卡入。
- d) 將手持式吸塵器從地板吸頭拉出。圖 2
- e) 將配件轉接頭插接至手持吸塵器上並卡入。

圖 9*

根據需要，將吸頭套上裝有附件轉接頭把手的吸塵軟管：

- 軟墊吸頭適用於軟墊傢俱、窗簾等
- 縫隙吸頭適用於縫隙和角落等
- 軟墊間隙吸頭適用於軟墊，尤其是汽車座位
- 將電鑽塵屑吸嘴固定到把手，然後抵住牆壁，令吸嘴的開口直接對準要鑽的孔洞。

使用後

圖 10

- 吸塵後請關機。

清空集塵袋

圖 11

為達到良好的吸塵效果，每次吸塵後務必將集塵盒清空，最遲須在集塵盒內的灰塵達到標記位置時清空。

我們建議，不可讓集塵盒內的灰塵超過標記位置，因為會造成濾網嚴重髒污。

清空集塵盒時，也應一律檢查外部過濾單元的受污程度，並在必要時，根據「清潔外部過濾單位」的指示進行清潔。圖 16

！請注意：僅可在開機狀態時清潔過濾部件。請勿在未安裝外部過濾網與濾芯時操作吸塵器。

圖 12

- 利用解鎖按鈕解開集塵盒並從機器中取出。

圖 13

- 將過濾單元從集塵盒中取出
- 清空集塵盒。

圖 14

- 若推出口的下方有髒污，請加以清除。
- 將過濾單元裝入集塵盒，同時務必注意是否安裝正確。
- 將集塵盒裝入本產品內，必須聽到卡入聲。

！ 如您裝入集塵盒時發覺有阻力，請檢查過濾裝置的完整性，以及過濾單元和集塵盒的安裝位置是否正確。

保養濾網

Sensor Control

您的吸塵器設有「Sensor Control」智慧感測功能。

本功能可持續監控您的吸塵器是否達到最佳吸力。您可從指示燈知道何時該清潔濾網，以便讓吸塵器再度恢復至最佳吸力。

圖 15

吸塵器以最佳吸力運作時，此指示燈將以藍色亮起或是熄滅。此指示燈一旦轉為紅色並呈閃爍狀態，表示必須清潔外部濾網和濾芯。

此時吸塵器將自動調整至強度等級1。

清潔濾網

吸力變弱時，即使指示燈尚未亮起，您亦可清潔濾網。建議您每次清空集塵盒的同時清潔濾網。最慢於「Sensor Control」指示燈亮起時一定要進行清潔。

- 請關閉吸塵器以便清潔波紋濾網。
- 小心：吸塵器電源必須關閉才能清潔濾網。
- 從吸塵器取出集塵盒。圖 12
- 從集塵盒取出濾網。圖 13

清潔濾芯

圖 16

- 清潔濾芯時，請將旋鈕至少轉三次，各旋轉180°。髒污累積在外部濾網底部。清空外部濾網。圖 17
- 若濾芯髒污程度嚴重，您亦可直接藉由輕敲方式彈落灰塵。請從外部濾網取出濾芯，在垃圾筒上方輕敲。

清潔外部濾網

圖 17

- 從外部濾網取出濾芯，並清空外部濾網。
- 輕搖或輕敲外部濾網讓灰塵掉落通常就已經足夠。
- 如果要進一步清潔，可以使用乾布擦拭濾網表面。
- 將濾芯插回外部濾網。

將濾網放回集塵盒內。圖 14

清潔地板吸頭

每次保養前，請關閉吸塵器電源或拔掉充電電線。

圖 18

- 用解鎖按鈕鬆開毛刷滾軸，並由側面從地板吸頭拉出。
- 用剪刀沿著預留的凹槽，剪斷並除去纏住的絲線和毛髮。
- 將毛刷滾軸由側面沿著導桿推入地板吸頭內，並用解鎖按鈕解開。

！ 請注意：只能在安裝毛刷滾軸的狀態下使用地板吸頭。

清潔吸塵器

清潔吸塵器前，必須關閉吸塵器並將充電線拔除。您可以使用一般塑膠清潔劑保養吸塵器和塑膠配件。

！ 請注意：不可使用去污劑、玻璃清潔劑或全能清潔劑。絕不可將吸塵器浸入水中。

本公司保留技術修正的權利。

شکل 15

وقتی دستگاه با توان بهینه خود کار می‌کند، نشانگر به رنگ آبی روشن می‌شود یا اینکه خاموش است. به محض چشمک زدن نشانگر به رنگ قرمز، واحد بیرونی فیلتر و فیلتر پره‌ای باید تمیز شوند.

دستگاه به طور خودکار روی سطح توان 1 تنظیم می‌شود.

تمیز کردن واحد فیلتر

در صورت کاهش قدرت مکش می‌توانید حتی اگر چراغ نشانگر روشن نشده است، فیلتر را تمیز کنید. توصیه می‌شود واحد فیلتر را در هر بار خالی کردن محفظه گرد و خاک تمیز کنید. فیلتر باید دست کم هنگام روشن شدن نشانگر "Sensor Control" حتماً تمیز شود.

• برای تمیز کردن واحد بیرونی فیلتر، دستگاه را خاموش کنید.

! احتیاط: فیلتر فقط وقتی می‌تواند تمیز شود که دستگاه خاموش باشد.

- مخزن گرد و خاک را از دستگاه جدا کنید. شکل 12
- واحد فیلتر را از محفظه گرد و خاک خارج کنید. شکل 13

تمیز کردن فیلتر پره‌ای

شکل 16

- برای تمیز کردن سریع فیلتر پره‌ای، دستگیره را حداقل سه دور کامل 180 درجه بچرخانید. خاک در پایین واحد فیلتر بیرونی جمع می‌شود. واحد فیلتر بیرونی را خالی کنید. شکل 17
- در صورتی که فیلتر پره‌ای خیلی کثیف است باید آن را بتکانید. برای این منظور، فیلتر پره‌ای را از واحد فیلتر بیرونی خارج کنید و آنرا روی سطل زباله بتکانید.

تمیز کردن واحد فیلتر بیرونی

شکل 17

- (a) فیلتر پره‌ای را از واحد فیلتر بیرونی خارج کنید و واحد فیلتر بیرونی را تخلیه نمایید.
- (b) به طور معمول کمی تکان دادن یا ضربه زدن به واحد فیلتر بیرونی برای جدا کردن هرگونه کثیفی کافی است.
- (c) در صورت کافی نبودن، می‌توانید با استفاده از دستمال خشک، ذرات کثیفی را از سطح فیلتر تمیز کنید.
- (d) فیلتر پره‌ای را وارد واحد فیلتر بیرونی نمایید.

- واحد فیلتر را داخل محفظه گرد و خاک جای دهید. شکل 14

تمیز کردن نازل مخصوص کف

قبل از هر گونه سرویس و نگهداری، جارو برقی را خاموش کنید و سیم شارژ را از آن جدا نمایید.

شکل 18

(a) با استفاده از دکمه آزاد سازی، قفل برس غلتکی را باز کنید و آنرا از نازل مخصوص کف بیرون بکشید.

(b) با استفاده از شیارهای موجود، نخ‌ها و موهای پیچیده شده دور غلتک‌ها را با قیچی ببرید و بردارید.

(c) برس غلتکی را از کنار در طول میله راهنما در نازل کف فشار دهید و با استفاده از دکمه آزادسازی آنرا در محل خود محکم کنید.

! احتیاط: نازل مخصوص کف فقط زمانی باید مورد استفاده قرار گیرد که برس غلتکی نصب شده باشد.

تمیز کردن دستگاه

جارو برقی عصایی باید قبل از تمیز کردن، خاموش و از سیم شارژ جدا شود. بدنه جارو برقی و لوازم پلاستیکی آن را می‌توان با استفاده از تمیز کننده‌های عادی مواد پلاستیکی، تمیز کرد.

! احتیاط: از مواد ساینده، محلول شیش‌شوی یا مواد شوینده استفاده نکنید. هرگز جارو برقی را در آب فرو نبرید.

مشروط به اصلاحات فنی.

مدت کارکرد

مدت زمان کارکرد عنوان شده در اینجا می‌تواند به دلیل وضعیت شارژ، دمای باتری و سن باتری متفاوت باشد.

پس از استفاده از دستگاه

شکل 10

- دستگاه را بعد از اتمام جارو زدن خاموش کنید.

خالی کردن مخزن گرد و خاک

شکل 11

به منظور دستیابی به بهترین نتیجه جارو زدن، محفظه گرد و خاک باید بعد از هر بار استفاده یا، حداکثر وقتی که گرد و خاک به نشانه روی محفظه رسید، خالی شود.

توصیه می‌کنیم اجازه ندهید محفظه گرد و خاک بیشتر از حد علامت گذاری شده پر شود، زیرا این موضوع باعث گرفتگی فیلتر می‌شود.

هنگام خالی کردن محفظه گرد و خاک، همیشه میزان کثیفی فیلتر بیرونی را بررسی نموده و در صورت نیاز، آنرا مطابق دستورالعمل‌های قسمت "تمیز کردن فیلتر بیرونی" تمیز کنید. شکل 17

احتیاط: فیلتر فقط وقتی می‌تواند تمیز شود که دستگاه خاموش باشد.

- هرگز از جارو برقی بدون وجود فیلتر بیرونی و فیلتر پره‌ای استفاده نکنید.

شکل 12

- با استفاده از دکمه آزاد سازی، قفل محفظه گرد و خاک را باز کنید و آنرا از دستگاه جدا نمایید.

شکل 13

- واحد فیلتر را از محفظه گرد و خاک خارج کنید.
- محفظه گرد و خاک را خالی کنید.

شکل 14

- مجموعه فیلتر را در محفظه گرد و خاک وارد کنید و مراقب باشید به شکل صحیح نصب شده باشد.
- محفظه گرد و خاک را در دستگاه قرار دهید و مطمئن شوید با یک صدای کلیک در محل خود محکم شود.

احتیاط: در صورتی که هنگام وارد کردن محفظه گرد و خاک به

- درون دستگاه مقاومتی احساس کردید، بررسی کنید فیلتر کامل است و واحد فیلتر و مخزن گرد و خاک به شکل صحیح در محل خود نصب شده‌اند.

روش نگهداری

کنترل توسط حسگر

دستگاه شما دارای عملکرد "Sensor Control" است.

این عملکرد به طور مداوم کنترل می‌کند که جارو برقی شما با سطح توان بهینه کار کند. زمانی که تمیز کردن واحد فیلتر مورد نیاز باشد، لامپ نشانگر، شما را از این موضوع آگاه می‌کند تا جارو برقی بتواند بار دیگر به سطح توان بهینه خود دست یابد.

Athlet 28 V	Athlet 20 V	
تا 60 دقیقه	تا 45 دقیقه	توان 1:
تا 25 دقیقه	تا 30 دقیقه	توان 2:
تا 10 دقیقه	تا 8 دقیقه	توان 3

شکل 7

- هنگام وقفه‌های کوتاه در جارو کردن، می‌توان دستگاه را به صورت ایستاده در هر کجای اتاق قرار داد. برای این کار، جارو برقی را کمی به جلو در جهت سری آن خم کنید.

- !** احتیاط: وقتی دستگاه در وضعیت ایستاده در حالت وقفه قرار گرفته است، باید خاموش شود زیرا، در صورتی که برس به صورت ساکن بچرخد، ممکن است باعث آسیب رساندن به کفپوش زمین شود.

جارو کردن با لوازم جانبی دستگاه

شکل 8*

- (a) نوار حمل و نقل را به دسته کوتاه ببندید.
- (b) دسته بلند را از محفظه اصلی جدا کنید.
- (c) دسته کوتاه را وارد کنید و در محل خود قفل نمایید.
- (d) جارو برقی عصایی از سری مخصوص کف جدا کنید. شکل 2
- (e) قطعه رابط لوازم جانبی را در جارو برقی عصایی قرار دهید و در جای خود محکم کنید.

شکل 9*

- سری‌ها را برحسب نیاز با دسته رابط لوازم جانبی به لوله خرطومی وصل کنید:
- سری مخصوص اجزای میلمان برای تمیز کردن رومبلی، پرده و غیره.
- سری مخصوص درز و شکاف برای جارو کردن شکاف‌ها و گوشه‌ها، و غیره.
- سری مخصوص درز و شکاف میلمان، به خصوص مناسب برای جارو کردن صندلی‌های خودرو
- سری مخصوص گرد و خاک حاصل از سوراخ‌کاری را روی دسته نصب کنید و آن را طوری روی دیوار قرار دهید که حفره روی سری درست در محلی که باید سوراخ شود قرار گیرد.

شارژ کردن

- ⚠ احتیاط: قبل از استفاده از جارو برقی برای نخستین بار، باتری‌ها باید حداقل 6 ساعت شارژ شوند.

شکل 3

- برای شارژ کردن جارو برقی، آنرا نزدیک به پریز برق قرار دهید. دستگاه را می‌توان به صورت ایستاده در هر کجای اتاق قرار داد.

شکل 7

- فیش سیم شارژر را به اتصال پشت دستگاه متصل کنید.
- دوشاخه سیم شارژر را داخل پریز جای دهید.
- در طول فرآیند شارژ، نشانگر شارژ چشمک می‌زند.
- وقتی باتری به طور کامل شارژ شود، نشانگر شارژ به رنگ آبی روشن می‌شود و دیگر چشمک نمی‌زند.
- داغ شدن آداپتور برق و جارو برقی طبیعی است و دلیلی برای نگرانی وجود ندارد.

نشانگر وضعیت شارژ باتری

شکل 4*

- نشانگر وضعیت شارژ باتری دستگاه با یکی از دو متغیر زیر مطابقت دارد:

- (a) نشانگر وضعیت شارژ باتری را نشان می‌دهد.
 - وقتی باتری به طور کامل شارژ شود، نشانگر شارژ به رنگ آبی روشن می‌شود.
 - وقتی نشانگر چشمک می‌زند، باتری باید شارژ شود.

- (b) نشانگرهای LED، وضعیت شارژ باتری را نشان می‌دهند.
 - باتری کاملاً شارژ شده

- باتری نیمه شارژ شده
- باتری با شارژ کم

- وقتی آخرین LED چشمک می‌زند، باتری باید مجدداً شارژ شود.

روش جارو کردن

شکل 5

- دکمه روشن/خاموش را در جهت پیکان حرکت دهید.

کنترل میزان مکش

شکل 6

- برای تغییر قدرت مکش، کلید کشویی روشن/خاموش را در وضعیت مورد نظر قرار دهید:

- 1 توان مکش 1
- برای نظافت روزمره سطوح سخت با صدای کم و بدون روشن بودن برس برقی.

- 2 توان مکش 2
- برای کارهای تمیزکاری دشوار بر روی انواع سطوح به همراه روشن بودن برس برقی.

- توان مکش توربو Turbo / 3
- برای کارهای تمیزکاری بسیار دشوار بر روی انواع سطوح به همراه روشن بودن برس برقی و حداکثر قدرت مکش.

تبریک صمیمانه ما را به خاطر خرید جارو برقی BBH8/BCH8/BKH8/BLH8 بوش بپذیرید. انواع مدل‌های BBH8/BCH8/BKH8/BLH8 در این دفترچه راهنما توصیف شده‌اند، بنابراین ممکن است برخی تجهیزات و عملکردهای تشریح شده با مدل شما سازگار نباشد. فقط از لوازم جانبی اصل بوش، که با هدف دستیابی به بهترین نتیجه به خصوص برای جارو برقی شما طراحی شده است، استفاده کنید.

جارو برقی شما

- 1 سری مخصوص کف زمین با برس برقی
- 2 دکمه آزاد کننده محفظه گرد و خاک
- 3 نشانگر وضعیت شارژ باتری
- 4 نشانگر Sensor Control
- 5 محفظه گرد و خاک
- 6 واحد بیرونی فیلتر
- 7 فیلتر صاف*
- 8 دستگیره
- 9 کلید روشن/خاموش
- 10 سیم شارژ*
- 11 سری مخصوص رومبلی و پرده*
- 12 سری مخصوص درز و شکاف*
- 13 سری حرفه‌ای مخصوص رومبلی و پرده*
- 14 سری حرفه‌ای مخصوص درز و شکاف*
- 15 نوار حمل و نقل*
- 16 قطعه رابط لوازم جانبی*
- 17 لوله خرطومی با دسته*
- 18 سری مخصوص درز و شکاف*
- 19 برس چرخشی اضافی برای سری مخصوص کف
- 20 سری مخصوص گرد و خاک حاصل از سوراخ‌کاری*
- 21 دستگیره

مراحل قبل از به کارگیری دستگاه برای نخستین بار

شکل 1

- دسته را با دقت درون محفظه اصلی قرار دهید و در محل خود قفل کنید.
- برای جدا کردن دسته، دکمه آزاد کننده را فشار دهید و دسته را با احتیاط از بالا بردارید.

شکل 2

- جارو برقی عصایی را در سری مخصوص کف قرار دهید و در جای خود محکم کنید.
- برای آزاد کردن سری مخصوص کف زمین، دکمه آزاد کننده را فشار دهید و عصایی را از سری بیرون بکشید.

صورة 15

تنظيف رأس تنظيف الأرضيات

قبل إجراء أية أعمال صيانة قم بإيقاف المكينة أو فصلها عن كابل الشحن.

صورة 18

- (a) قم بتحرير الفرشاة الدوارة عن طريق مفاتيح التحرير واسحبها للجانب من رأس تنظيف الأرضية.
- (b) قم بقص وإزالة الشعر والخيوط الملتفة على الفرشاة باستخدام مقص على امتداد الحز المخصص لذلك.
- (c) أدخل الفرشاة الدوارة من الجانب على امتداد القضيب الدليلي في رأس تنظيف الأرضية، وقم بتثبيتها عن طريق مفاتيح التحرير.
- تنبيه: لا يجوز تشغيل رأس تنظيف الأرضية إلا والفرشاة الدوارة مركبة.

تنظيف الجهاز

قبل إجراء أي تنظيف للمكينة اليدوية يجب إيقافها وفصلها عن كابل الشحن. ويمكن العناية بالمكينة وأجزاء الملحقات المصنوعة من البلاستيك باستخدام أحد منظفات البلاستيك المتداولة في الأسواق.

- تنبيه: لا تستخدم مواد خادشة أو منظفات الزجاج أو المستخدمة لجميع الأغراض. ولا تغمر المكينة في الماء أبداً.

نحتفظ بحق إدخال أية تعديلات فنية.

يضيء المبين باللون الأزرق أو ينطفئ عندما يعمل الجهاز بمستوى قدرته المثالي. وبمجرد أن يومض المبين باللون الأحمر، فهذا يعني ضرورة تنظيف وحدة الفلتر الخارجية والفلتر الشراحي.

يتم إرجاع الجهاز أوتوماتيكياً إلى درجة القدرة 1.

تنظيف وحدة الفلتر

يمكنك تنظيف الفلتر في درجة الشفط المنخفضة حتى عند توقف المبين عن الإضاءة. ننصح بتنظيف وحدة الفلتر مع كل عملية تفريغ لخزان تجميع الأتربة. ويجب القيام بها عند إضاءة مبین "Sensor Control" (مراقبة المستشعر) على أقصى تقدير.

- يرجى إيقاف الجهاز لتنظيف وحدة الفلتر الخارجية.
- تنبيه: لا يمكن تنظيف الفلتر إلا والجهاز متوقف.

- أخرج خزان تجميع الأتربة من الجهاز. صورة 12
- أخرج وحدة الفلتر من خزان تجميع الأتربة. صورة 13

تنظيف الفلتر الشراحي

صورة 16

- أدر الطارة ثلاث مرات على الأقل بمقدار 180° لتنظيف الفلتر الشراحي بسرعة. تتجمع الاتساخات في أرضية وحدة الفلتر الخارجية. قم بتفريغ وحدة الفلتر الخارجية. صورة 17
- في حالة الاتساخ الشديد، يمكن أيضاً نفخ الفلتر الشراحي. للقيام بذلك أخلع الفلتر الشراحي من وحدة الفلتر الخارجية وانفض الفلتر الشراحي على صندوق مخلفات.

تنظيف وحدة الفلتر الخارجية

صورة 17

- (a) أخلع الفلتر الشراحي من وحدة الفلتر الخارجية وقم بتفريغ وحدة الفلتر الخارجية.
- (b) في المعتاد يكفي أن تقوم بهز أو نفخ وحدة الفلتر الخارجية برفق عند تفريغ خزان تجميع الأتربة، كي تتحلل جزيئات الاتساخات المحتمل وجودها.
- (c) إذا لم يكن ذلك كافياً، فيرجى استخدام منديل جاف لإزالة جزيئات الاتساخات الموجودة على السطح.
- (d) لا تقم مطلقاً بتركيب فلتر شراحي في وحدة الفلتر الخارجية.
- قم بتركيب وحدة الفلتر في خزان تجميع الأتربة. صورة 14

- درجة القدرة 1 للقيام بمهام التنظيف الاعتيادية مع مستوى ضجيج منخفض للغاية في ظل إيقاف الفرشاة الكهربائية.
- درجة القدرة 2 لمهام التنظيف الصعبة على جميع الأرضيات مع تشغيل الفرشاة الكهربائية.
- درجة القدرة 3 لمهام التنظيف الصعبة للغاية مع جميع الأسطح (لا سيما السجاد) بأقصى قدرة.

زمن التشغيل

زمن التشغيل المذكور يمكن أن يختلف حسب حالة الشحن، درجة حرارة البطارية وعمر البطارية وما إلى ذلك.

	Athlet 20 فلت	Athlet 28 فلت
الدرجة 1:	حتى 45 دقيقة	حتى 60 دقيقة
الدرجة 2:	حتى 30 دقيقة	حتى 25 دقيقة
الدرجة 3:	حتى 8 دقائق	حتى 10 دقائق

صورة 7

- في حالة إيقاف الشفط لفترات قصيرة يمكن وضع الجهاز بشكل حر في الغرفة. ولهذا الغرض قم بإمالة المكبسة إلى الأمام قليلا في اتجاه رأس التنظيف.

- تنبيه: عند وضع الجهاز جانبيا يجب إيقافه، نظرا لأن الفرشاة الدوارة قد تتسبب في حدوث أضرار بفرش الأرضية، وذلك أثناء توقف المكبسة.

التنظيف باستخدام الملحقات الإضافية

صورة 8

- (a) قم بتثبيت حزام الحمل بالمقبض القصير المرفق.
- (b) اخلع المقبض الطويل من العلبة الرئيسية
- (c) قم بتركيب وتثبيت المقبض القصير.
- (d) اسحب المكبسة اليدوية من رأس تنظيف الأرضية. صورة 2
- (e) قم بتركيب وتثبيت مهابئ الملحق التكميلي على المكبسة اليدوية.

صورة 9

- قم بتركيب رؤوس التنظيف حسب الحاجة على خرطوم الشفط مع مقبض مهابئ الملحق التكميلي:
- رأس تنظيف المفروشات لغرض تنظيف المفروشات والستائر وخلافه.
- رأس تنظيف الشقوق لغرض تنظيف الشقوق والأركان وخلافه.
- رأس تنظيف النطاقات البينية بالفرش لتنظيف المفروشات ومثالي جداً لمقاعد السيارة
- قم بتثبيت رأس تنظيف الثقوب على المقبض وضعها على الجدار بحيث تكون فتحة تجويف رأس التنظيف مستقرة مباشرة على موضع التثقب المراد عمله.

بعد الانتهاء من العمل

صورة 10

- بعد الانتهاء من التنظيف أوقف الجهاز.

تفريغ خزان تجميع الأتربة

صورة 11

للحصول على نتيجة تنظيف جيدة، ينبغي تفريغ خزان تجميع الأتربة بعد كل عملية تنظيف، إلا أنه ينبغي القيام بذلك على أقصى تقدير عندما تصل الأتربة إلى موضع بارتفاع العلامة في خزان تجميع الأتربة.

ننصح بعدم ترك خزان تجميع الأتربة يمتلئ متجاوزا العلامة، حيث يؤدي ذلك إلى اتساح الفلتر بدرجة كبيرة للغاية.

عند تفريغ خزان تجميع الأتربة، احرص دائما على مراقبة درجة اتساح وحدة الفلتر الخارجية أيضا وقم عند الحاجة بتنظيفها طبقا لتعليمات «تنظيف وحدة الفلتر الخارجية». صورة 17

- تنبيه: لا يمكن تنظيف الفلتر إلا والجهاز متوقف.
- لا تقم مطلقا بالشفط دون وجود وحدة فلتر خارجية ومركب بها فلتر شرائحي.

صورة 12

- قم بتحرير خزان تجميع الأتربة بواسطة أزرار التحرير وأخرجه من الجهاز.

صورة 13

- أخرج وحدة الفلتر من خزان تجميع الأتربة
- قم بتفريغ خزان تجميع الأتربة.

صورة 14

- قم بتركيب وحدة الفلتر في خزان تجميع الأتربة، وعندئذ يجب مراعاة التثبيت الصحيح.
- قم بتركيب خزان تجميع الأتربة في الجهاز وقم بتثبيته حتى يستقر بصوت مسموع.

- تنبيه: إذا لاحظت وجود مقاومة عند تركيب خزان تجميع الأتربة، فيرجى مراجعة الفلتر من حيث اكتماله والتركيب الصحيح لوحدة الفلتر وخزان تجميع الأتربة.

العناية

وظيفة Sensor Control (مراقبة المستشعر)

جهازك مزود بالوظيفة المسماة "Sensor Control" (مراقبة المستشعر). تقوم هذه الوظيفة باستمرار بمراقبة ما إذا كانت مكبستك تعمل بمستوى قدرتها المثالي. ويشير المبين الضوئي إلى ما إذا كانت هناك ضرورة لتنظيف وحدة الفلتر للوصول إلى مستوى القدرة المثالي مرة أخرى.

صورة 2

- قم بتركيب المكنتسة اليدوية في رأس تنظيف الأرضية وقم بتثبيتها.
- لفك رأس تنظيف الأرضية اضغط على مفتاح التحرير واسحب المكنتسة اليدوية من رأس التنظيف.

الشحن

- **تنبيه:** قبل التشغيل لأول مرة يجب شحن بطاريات المكنتسة لمدة 6 ساعات على الأقل.

صورة 3

- ضع المكنتسة بالقرب من المقبس الكهربائي لغرض الشحن. ويمكن وضع الجهاز بشكل حر في الغرفة. صورة 7
- أدخل كابل الشحن في مقبس الجهاز الموجود بالخلف.
- قم بتوصيل قابس كابل الشحن في المقبس الكهربائي.
- أثناء عملية الشحن يومض مبین الشحن.
- عند إتمام شحن البطارية يضيء مبین الشحن باللون الأزرق ويتوقف عن الوميض.
- ولعد دقيقتين تنطفئ لمبة LED لتوفير الطاقة.
- تعرض كابل الشحن والمكنتسة اليدوية للسخونة هو أمر طبيعي ولا يدعو للقلق.

مبين حالة شحن البطارية

صورة 4*

مبين حالة شحن البطارية بالجهاز يماثل أحد النوعين التاليين:

- (a) يشير المبين إلى مستوى شحن البطارية.
- إذا كانت البطارية مشحونة تماما، يضيء المبين باللون الأزرق.

- عندما يومض المبين، يجب إعادة شحن البطارية.

- (b) تشير لمبات LED الخاصة بالمبين إلى حالة شحن البطارية.
- البطارية مشحونة تماما

- الشحنة المتبقية متوسطة

- الشحنة المتبقية ضعيفة

- عندما تومض لمبة LED الأخيرة، يجب إعادة شحن البطارية.

الشفط

صورة 5

- اضغط على مفتاح التشغيل/الإيقاف في اتجاه السهم.

ضبط قوة الشفط

صورة 6

حرك مفتاح التشغيل/الإيقاف إلى الوضع المرغوب لضبط قدرة الشفط:

يسعدنا اختيارك لمكنتسة بوش من سلسلة الطرازات / BBH8 / BCH8 / BKH8 / BLH8.

يتناول دليل الاستخدام هذا شرح موديلات متنوعة من سلسلة الطرازات BBH8 / BCH8 / BKH8 / BLH8. لذلك من الوارد ألا تنطبق بعض الجهيزات والوظائف المشروحة على موديل مكنتسك. ويتعين عليك الاقتصاد على استخدام الملحقات الأصلية من بوش، حيث إنها قد تم تطويرها خصيصا لمكنتسك لتحقيق أفضل نتيجة تنظيف ممكنة.

وصف المكنتسة

- 1 رأس تنظيف الأرضية مع الفرشاة الكهربائية
- 2 زر تحرير قفل خزان تجميع الاتساخات
- 3 مبین حالة شحن البطارية
- 4 مبین مراقبة المستشعر
- 5 خزان تجميع الأتربة
- 6 وحدة الفلتر الخارجية
- 7 الفلتر الشراحي*
- 8 المقبض
- 9 مفتاح التشغيل/الإيقاف
- 10 رأس تنظيف المفروشات*
- 11 رأس تنظيف الشقوق*
- 12 رأس تنظيف المفروشات للمحترفين*
- 13 رأس تنظيف الشقوق للمحترفين*
- 14 حزام الحمل*
- 15 مهارج ملحق تكميلي*
- 16 خرطوم شفط مع مقبض*
- 17 رأس تنظيف النطاقات البينية بالفرش*
- 18 فرشاة دوارة إضافية لرأس تنظيف الأرضية*
- 19 كابل الشحن
- 20 رأس تنظيف الثقوب*
- 21 المقبض القصير*

قبل الاستخدام لأول مرة

صورة 1

- قم بتركيب المقبض بحرص على الجسم الرئيسي للجهاز وقم بتثبيته.
- لفك المقبض، اضغط على مفتاح التحرير وأخلع المقبض بحرص من خلال سحبه لأعلى.



Thank you for buying a Bosch Home Appliance!

Register your new device on MyBosch now and profit directly from:

- **Expert tips & tricks for your appliance**
- **Warranty extension options**
- **Discounts for accessories & spare-parts**
- **Digital manual and all appliance data at hand**
- **Easy access to Bosch Home Appliances Service**

Free and easy registration – also on mobile phones:

www.bosch-home.com/welcome

BOSCH
HOME APPLIANCES
SERVICE

Looking for help? You'll find it here.

Expert advice for your Bosch home appliances, help with problems or a repair from Bosch experts.

Find out everything about the many ways Bosch can support you:

www.bosch-home.com/service

Contact data of all countries are listed in the attached service directory.

BSH Hausgeräte GmbH
Carl-Wery-Straße 34
81739 München, GERMANY
www.bosch-home.com

A Bosch Company

博西家用電器股份有限公司
台北市內湖區洲子街80號11樓
客服專線: 0800-368-888
www.bosch-home.com.tw

Valid within Great Britain:
Imported to Great Britain by
BSH Home Appliances Ltd.
Grand Union House
Old Wolverton Road
Wolverton, Milton Keynes
MK12 5PT
United Kingdom



8001253598

021205