

Mi Robot Vacuum-Mop Essential

Užívateľská príručka



Vitejte

Ďakujeme, že ste si vybrali Mi Robot Vacuum-Mop Essential!

Pred použitím si pozorne prečítajte túto príručku a uschovajte ju pre budúce použitie.

Obsah

Bezpečnostné informácie	03
Prehľad produktu	05
Pripojenie k aplikácii Mi Home / Xiaomi Home	08
Použitie	09
Starostlivosť & údržba	14
Často kladené otázky	18
Špecifikácie	19

Bezpečnostné informácie

Obmedzenie použitia

- Tento spotrebič môžu používať deti vo veku od 8 rokov a osoby so zníženými fyzickými, zmyslovými alebo mentálnymi schopnosťami alebo nedostatkom skúseností a znalostí, ak im bol poskytnutý dohľad alebo poučenie o používaní spotrebiča bezpečným spôsobom a porozumeli príslušným rizikám.
- Tento spotrebič nie je určený na použitie osobami (vrátane detí) so zníženými fyzickými, zmyslovými alebo mentálnymi schopnosťami alebo nedostatkom skúseností a znalostí, ibaže im bol daný dohľad alebo poučenie o používaní spotrebiča osobou zodpovednou za ich bezpečnosť.
- Deti by mali byť pod dozorom, aby sa zaistilo, že sa so zariadením nebudú hrať.
- Deti sa so zariadením nesmie hrať.
- Čistenie a údržbu nesmú vykonávať deti bez dozoru.
- Pred čistením alebo údržbou sa uistite, že je prístroj vypnutý a nabíjací dok je odpojený.
- Tento prístroj je určený iba na čistenie podláh v domácom prostredí. Nepoužívajte ho vonku, napríklad na otvorenom balkóne, na povrchu, ktorý nie je pod podlahou, ako je pohovka, alebo v komerčnom či priemyselnom prostredí.
- Nepoužívajte prístroj v oblasti vyvýšenej nad úrovňou terénu, ako je podkrovie, otvorený balkón alebo na hornej strane nábytku, pokiaľ nie je prítomná ochranná bariéra.
- Nepoužívajte prístroj pri okolitej teplote vyššej ako 40°C alebo nižšia ako 0°C alebo na podlahe s tekutinami či lepiivými látkami. Teplota nabíjania: 0°C až 35°C.
- Miestnosť pred použitím pripravte.
- Tento spotrebič obsahuje batérie, ktoré vymieňajú iba kvalifikované osoby.
- Pred použitím prístroja odstráňte z podlahy všetky káble, aby ste zabránili ich ťahanie počas upratovania.
- Odstráňte z podlahy všetky voľné alebo krehké predmety (napr. Vázy alebo plastové vrecká), aby ste zabránili upchatiu prístroja či poškodenia predmetov.
- Na prístroj neumiestňujte deti, domáce zvieratá ani žiadne predmety, či už je prístroj v pohybe alebo nie.
- Nepoužívajte prístroj na čistenie kobercov tmavej farby, pretože tmavé koberce nemusí byť možné riadne vyčistiť.
- Nedovoľte prístroju vysávať tvrdé alebo ostré predmety, ako sú stavebné materiály, sklo alebo klice.
- Nestriekajte do prístroja žiadnu kvapalinu. Pred opätovnou inštaláciou sa uistite, že je nádoba na prach úplne suchá.
- Neotáčajte prístroj hore nohami.

- Udržujte nástroj na čistenie kief mimo dosahu detí.
- Vlasy, voľný odev, prsty a všetky časti tela udržiavajte mimo otvory a pohyblivé časti prístroja.
- Nepoužívajte prístroj k upratovaniu horľavých látok.
- Za normálneho používania by toto zariadenie malo byť udržiavané vo vzdialenosti najmenej 20 cm medzi anténou a telom používateľa.
- Tento produkt používajte len podľa pokynov v užívateľskej príručke alebo v príručke pre rýchly štart. Užívatelia sú zodpovední za akékoľvek straty alebo škody spôsobené nesprávnym používaním tohto produktu.

Batérie a nabíjanie

- Nepoužívajte s batériami, napájacími adaptérmí ani nabíjacími základňami tretích strán. Používajte iba s napájací jednotkou <BLJ24W200120P-V>.
- Nečistite žiadnu časť prístroja vlhkou handričkou alebo inou tekutinou.
- Batériu ani dokovaciu stanicu nerozoberajte, neopravujte a neupravujte.
- Neumiestňujte nabíjací dok do blízkosti zdroja tepla, napríklad k radiátoru.
- Nevyhadzujte staré batérie nesprávne. Pred likvidáciou prístroja sa uistite, že je prístroj odpojený, batéria je vybratá a zlikvidovaná ekologicky bezpečným spôsobom.
- Uistite sa, že je prístroj pri preprave vypnutý, a ak je to možné, uchovávajte ho v pôvodnom obale.
- Ak sa prístroj nebude dlhšiu dobu používať, úplne ho nabite, potom ho vypnite a uložte na chladnom a suchom mieste.
- Prístroj nabite aspoň raz mesačne, aby nedošlo k poškodeniu batérie.

Spoločnosť Xiaomi Communications Co., Ltd. týmto vyhlasuje, že rádiové zariadenia typu Mi Robot Vacuum-Mop Essential MJSTG1 sú v súlade so smernicou 2014/53 / EÚ. Úplné znenie vyhlásenia o zhode EÚ je k dispozícii na tejto internetovej adrese: <http://www.mi.com/global/service/support/declaration.html>



Prehľad produktu

Prístroj

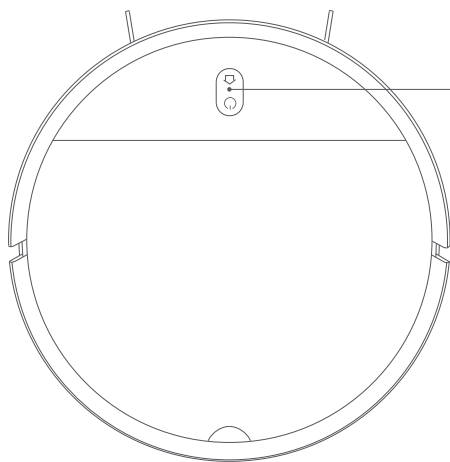

🏠 Dok

Stlačením tlačidla odošlete prístroj späť do nabíjacieho doku. Opätovným stlačením ho pozastavíte. Stlačte a držte po dobu 5 sekúnd. Až budete počuť hlasovú správu, ďalším stlačením a podržaním po dobu 5 sekúnd obnovíte továrenské nastavenia.

🔌 Tlačidlo napájania / upratovania

Stlačením a podržaním na 3 sekundy prístroj zapnete či vypnete, ak sa práve nenabíja. Stlačením zahájite alebo pozastavíte upratovanie.

🏠 + 🔌 Súčasným stlačením a podržaním oboch tlačidiel na 3 sekundy resetujete Wi-Fi.

🔆 Ukazovateľ stavu

Bliká oranžovo: Chyba / Návrat do doku na nabíjanie pri vybití batérie.
Pomaly blikajúca oranžová: Nabíjanie (úroveň batérie je nízka)
Pomaly blikajúce biela: Nabíjanie (úroveň batérie je viac ako 20%).
Blikajúce biela: Návrat do doku na nabíjanie / Pozastavenie
Biela: Upratovanie / Plne nabité

Bočný pohľad

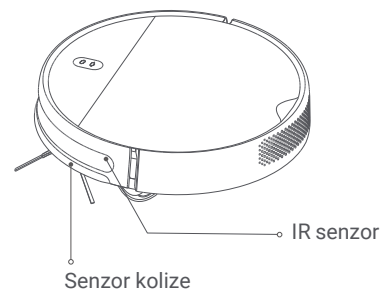
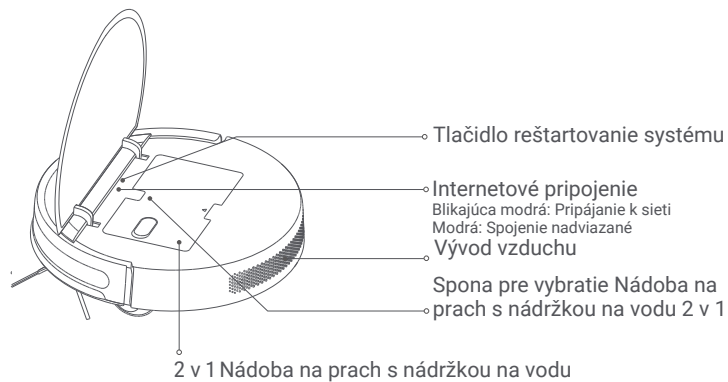

Príslušenstvo

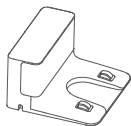

Nabíjací dok



Napájací adaptér

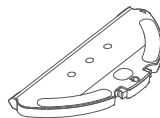

Držiak mopu



Mop



Čistiaca štetec

Spodná strana

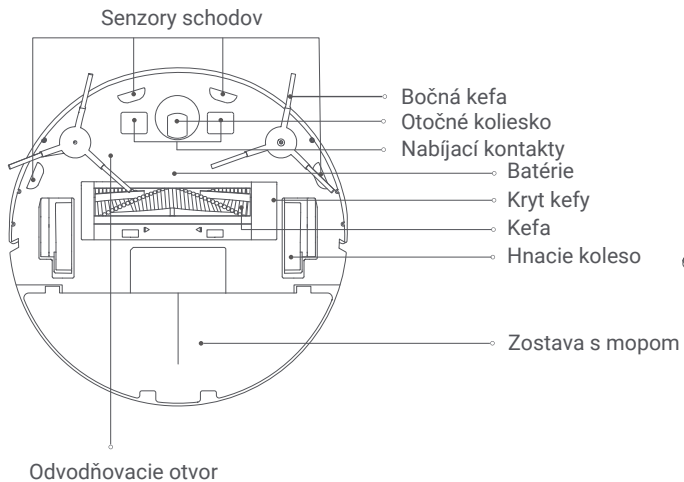

Nabíjací dok

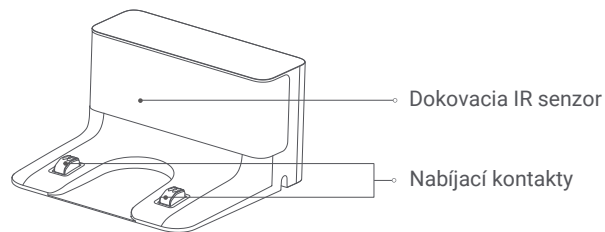

Prepojenie s aplikáciou Mi Home / Xiaomi Home



Tento produkt pracuje s aplikáciou Mi Home / Xiaomi Home. Ovládajte svoje zariadenie pomocou aplikácie Mi Home / Xiaomi Home.



Naskenujte QR kód, stiahnite a nainštalujte aplikáciu. Ak je aplikácia už nainštalovaná, budete presmerovaný na stránku nastavení pripojenia. Alebo vyhľadajte "Mi Home / Xiaomi Home" v obchode s aplikáciami, stiahnite ju a nainštalujte.

Otvorte aplikáciu Mi Home / Xiaomi Home, kliknite na "+" v pravom hornom rohu a podľa pokynov pridajte zariadenie.

* Táto aplikácia je v Európe označovaná ako Xiaomi Home (s výnimkou Ruska). Názov aplikácie zobrazené na vašom zariadení by mal byť považovaný za východiskový.

Poznámka: Verzia aplikácie mohla byť aktualizovaná. Postupujte podľa pokynov na základe aktuálnej verzie aplikácie.

Obnovenie pripojenie Wi-Fi

Pri prepínaní na nový smerovač alebo meniť heslá Wi-Fi budete musieť resetovať pripojenie Wi-Fi vákuového mopu. Ak to chcete vykonať, zapnite vákuový mop a súčasne stlačte a podržte na 3 sekundy tlačidlá "+" a "🏠" a "🔄", pokiaľ nebudete počuť hlas hovoriaci "Resetting the Wi-Fi connection and entering network configuration mode" ("Obnovenie pripojenie Wi -Fi a vstup do režimu konfigurácie siete"). Po obnovení pripojenia Wi-Fi pridajte zariadenia podľa pokynov v aplikácii.

Poznámka: Podporované sú iba siete 2,4 GHz Wi-Fi.

Obnovenie továrenského nastavenia

Stlačte a podržte tlačidlo Dok "🏠" po dobu 5 sekúnd. Po vypočítí hlasovej správy znovu stlačte a podržte tlačidlo Dok na dobu ďalších 5 sekúnd. Jednotlivé hlasové správy indikuje, kedy bol reset zahájený, a kedy dokončený. Obnovenie továrenského nastavenia vymaže všetky používateľské údaje.

Použitie

1. Pred použitím

Odstráňte ochranné penové pásy z oboch strán a zlúpnite ochranný film z kolízneho senzora.

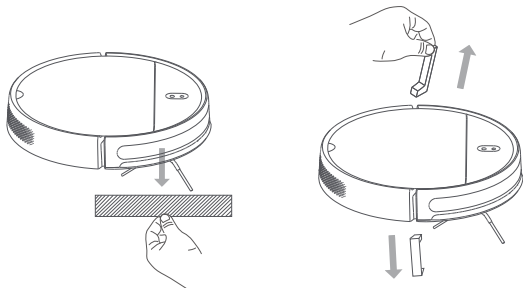

2. Pripojte dok k napájaniu

Otvorte spodný kryt nabíjacieho doku. Pripojte napájací kábel a prebytočný kábel oviňte okolo cievky na spodnej strane doku a potom odstráňte ochranný film z IR senzora.

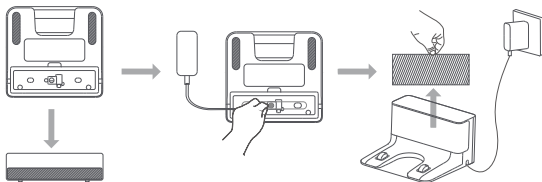

3. Nabíjací dok umiestnite k stene, na rovnú zem.

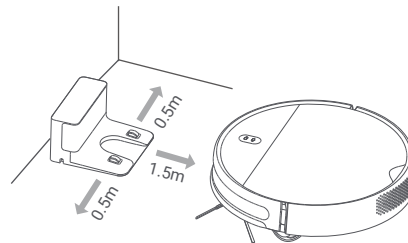

4. Prístroj zapnite a nabite.

Stlačením a pridržením tlačidla "⏻" po dobu 3 sekúnd prístroj zapnete. Keď sa ukazovateľ rozsvieti, umiestnite prístroj ručne na nabíjací dok, aby sa nabíjal.

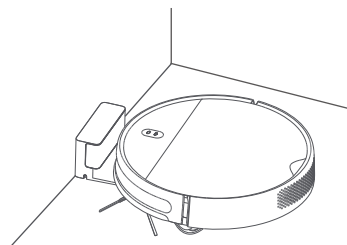

Režim vysávania

Zapnite prístroj. Teraz je pripravený začať upratovanie.

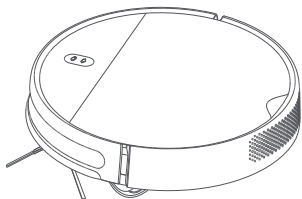

2. Zasuňte zostavený držiak mopu do spodnej časti prístroja v znázornenom smere.

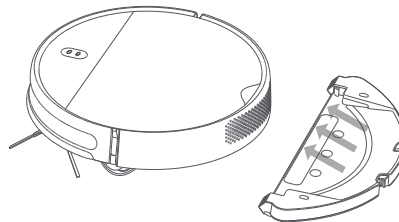

Režim vysávania a vytieranie

1. Otvorte viečko nádobky na vodu, naplňte ju a viečko opäť nasadte. Vložte 2 v 1 nádobu na prach s nádržkou na vodu do prístroja.

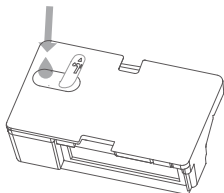

3. Zapnite prístroj. Teraz je pripravený začať vysávanie a vytieranie.

Poznámky: Ak nie je nainštalovaný držiak mopu, začne sa len režim vysávania.

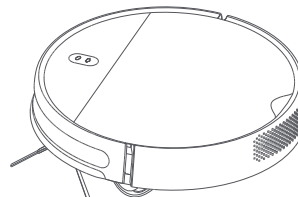

Opatrenie:

- Neumiestňujte nabíjací dok na priame slnečné svetlo.
- Uistite sa, že na oboch stranách nabíjacieho doku je viac ako 0,5 metra voľného priestoru a viac ako 1,5 metra vpredu.
- Ak sa prístroj nezapne kvôli vybití batérie, umiestnite ho ručne priamo na nabíjací dok, aby sa dobil.
- Prístroj sa automaticky zapne, keď je umiestnený v nabíjacom doku.
- Prístroj nie je možné vypnúť, keď je umiestnený v nabíjacom doku.
- Ak sa prístroj nepoužíva alebo sa nabíja, vyberte držiak mopu.
- Pravidelne čistite 2 v 1 nádobu na prach s nádržkou na vodu, aby ste predišli usadzovaniu nečistôt.
Tak si prístroj udrží optimálny výkon.
- Pred použitím prístroja odstráňte z podlahy všetky káble, aby ste zabránili ich ťahanie alebo namotanie do prístroja počas upratovania.

Zapnutie a vypnutie

Stlačením a držaním tlačidla "⏻" po dobu 3 sekúnd prístroj zapnete. Ukazovateľ sa sfarbí na bielo a počujete hlasovú správu oznamujúcu, že je prístroj v pohotovostnom režime.

Ak chcete prístroj vypnúť, stlačte a držte tlačidlo "⏻", keď sa prístroj nehýbe. Hlasová správa oznámi, že sa prístroj vypína.

Poznámka: Prístroj nemôže byť vypnutý počas nabíjania. Ak sa prístroj nezapne kvôli vybitým batériám, umiestnite ho ručne priamo na nabíjací dok, aby sa dobil.

Začatie a prerušenie upratovania

Zapnite prístroj, potom stlačte tlačidlo "⏻" pre začatie upratovania.

Pre prerušenie prebiehajúceho upratovania stlačte tlačidlo "⏻".

Poznámka: Prístroj nie je možné používať k upratovaniu tekutín. Pokiaľ je prístroj vybitý tak, že nemožno začať upratovanie, pred použitím ho dostatočne nabite. Ak prístroj počas upratovania dochádza batéria, sám sa vráti do nabíjacieho doku. Akonáhle sa dostatočne dobije, bude pokračovať v upratovaní tam, kde skončil. Pred upratovaním ukryte všetky voľne položené káble z podlahy (vrátane napájacieho kábla nabíjacieho doku), aby ste zabránili ich ťahanie či namotanú do prístroja, čím by mohlo dôjsť k nechcenému vypnutiu elektrospotrebičov, poškodeniu predmetov alebo káblov.

Začatie a prerušenie nabíjania

Automatický režim: Prístroj sa po ukončení upratovania automaticky vráti do nabíjacieho doku.

Manuálny režim: Stlačením tlačidla "⏻" odošlite prístroj do nabíjacieho doku manuálne.

Počas návratu do nabíjacieho doku ukazovateľ bliká bielo, prípadne oranžovo, ak je batéria vybitá.

Ukazovateľ počas nabíjania pomaly bielo bliká, po úplnom nabití zostane bielo svietiť.

Poznámka: Ak sa prístroj nemôže v dôsledku chyby sám vrátiť do nabíjacieho doku, uistite sa, že okolo doku nie sú žiadne prekážky a potom ručne umiestnite prístroj do doku, aby sa dobil.

Režimy upratovania

Počas kompletného upratovania sa bude prístroj metodicky pohybovať v tvare písmena S a v reálnom čase vygeneruje mapu upratovania v aplikácii Mi Home / Xiaomi Home.

Poznámka: Vyvarujte sa premiestňovanie prístroja počas upratovania, pretože to môže zapríčiniť stratu polohy a následné premapovania. To znižuje účinnosť upratovania.

1. Upratovanie okrajov

Upratovanie okrajov aktivujete v aplikácii. Prístroj bude po dobu 30 minút upratovať pozdĺž okrajov a múrov, potom sa vráti do nabíjacieho doku.

2. Lokálne upratovanie

Pomocou aplikácie môžete prístrojmi nariadiť, aby upratol konkrétnu oblasť na mape. Po spustení lokálneho upratovania sa prístroj presunie na určené miesto a vyčistí oblasť s rozmermi 1 x 1 m.

3. Naplánovaný upratovanie

Pomocou aplikácie môžete plánovať časy upratovania. V daný čas prístroj začne upratovanie a po jeho dokončení sa opäť vráti do nabíjacieho doku.

Nastavenie sacieho výkonu

V aplikácii sú k dispozícii štyri sacej režimy: Tichý, Štandardné, Strednej a Turbo. Východiskovým režimom je štandardný.

Nastavenie dávkovanie vody

Pomocou aplikácie môžete upraviť množstvo vody, ktoré prístroj používa počas vytieranie. Sú k dispozícii tri režimy: Nízky (1), Stredná (2) a Vysoký (3). Východiskovým režimom je Stredná (2).

Starostlivosť a údržba

Odporúčaný plán čistenie a výmeny súčiastok

Súčiastka	Frekvencia čistenia	Odporúčaná doba výmeny
2 v 1 Nádoba na prach s nádržkou na vodu	Po každom použití	Vymeňte v prípade opotrebenia alebo poškodenia
Filter	Raz týždenne	Každých 6 mesiacov (alebo každých 150 pracovných hodín)
Kefa	Raz týždenne	Každých 6 až 12 mesiacov (alebo každých 300 pracovných hodín)
Bočná kefa	Raz mesačne	Každých 3 až 6 mesiacov (alebo každých 150 pracovných hodín)
Čistiaca štetec	Po každom použití	Vymeňte v prípade opotrebenia alebo poškodenia
Kryt kefy	Raz mesačne	Vymeňte, ak sa silikónová gumená páska krytu kefy znateľne opotrebuje
Senzor schodov	Raz mesačne	Nie je nutná výmena
Nabíjací kontakty	Raz mesačne	Nie je nutná výmena
Otočné koliesko	Raz mesačne	Vymeňte v prípade opotrebenia alebo poškodenia
Držiak mopu	Po každom použití	Vymeňte v prípade opotrebenia alebo poškodenia
Mop	Po každom použití	Každé 3 až 6 mesiacov (alebo pri výraznom opotrebenia)

Poznámka: Pred vykonávaním čistenia alebo údržby prístroj vypnite a odpojte ho od napájania.
Skutočný cyklus výmeny súčastou sa môže líšiť v závislosti od podmienok použitia.

Čistenie 2 v 1 nádoby na prach s nádržkou na vodu

1. Otvorte veko prístroja, potom stlačte spony na oboch stranách 2 v 1 nádoby na prach s nádržkou na vodu, ako je znázornené na obrázku nižšie.

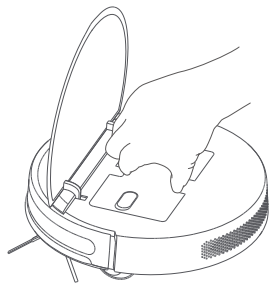

2. Vyberte zostavu filtra, vyberte filter a hubovitý filter a vyčistite ich.

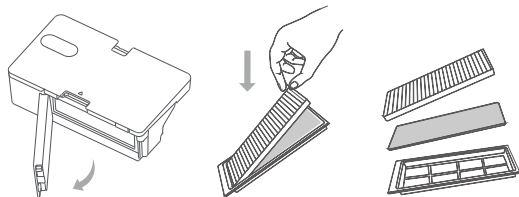

3. Vyprázdňte obsah nádoby na prach. Vyčistite priestor čistiacim štetcom, potom vložte filter späť na miesto.

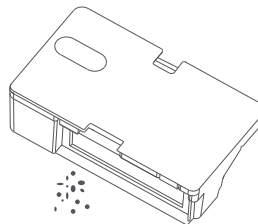

4. Vložte nádobu späť do prístroja, až zapadne na miesto. Potom zatvorte veko prístroja.

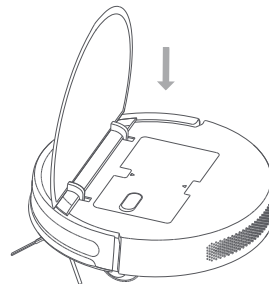

Čistenie kefy

1. Prevráťte prístroj a stlačte spony, aby ste odstránili kryt kefy.
2. Vyberte kefu a jeho ložiská.
3. Vložte kefu späť, nasadte kryt a zatlačte ho na miesto.

Poznámka: Pre dosiahnutie najlepších výsledkov upratovania sa odporúča kefa meniť každých 6-12 mesiacov.

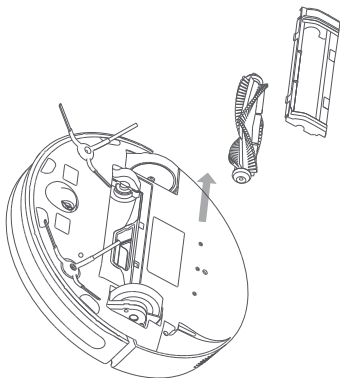

Čistenie senzorov schodov

Odporúča sa čistiť senzormi schodov každé tri mesiace mäkkou handričkou.

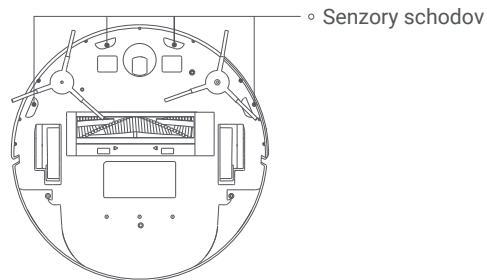

Čistenie bočnej kefy

Pomocou skrutkovača vyberte skrutky, ktoré držia bočnú kefu na mieste. Vyčistíte bočnú kefu a potom ho vráťte na miesto. Pre dosiahnutie najlepších výsledkov upratovania sa odporúča bočná kefa meniť každých 3-6 mesiacov.

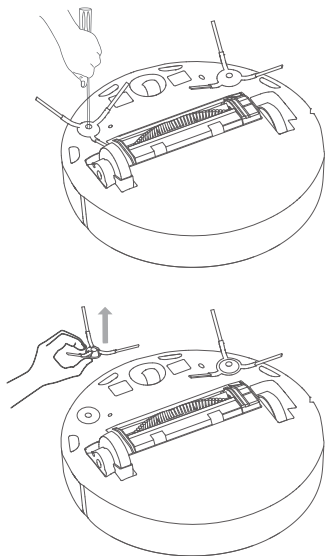

Čistenie mopu

1. Stlačte bočné spony držiča mopu a ťahom ho vytiahnite, ako je znázornené na obrázku.

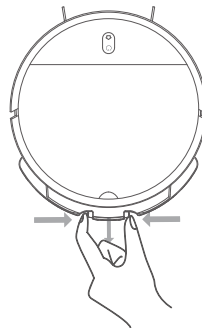

2. Odstráňte mop zo suchého zipsu držiča a vysuňte ho z drážky, ako je znázornené na obrázku. Vyčistite mop vodou a po dôkladnom vyschnutí ho opäť nainštalujte. Odporúča sa mop meniť každých 3 až 6 mesiacov alebo akonáhle je zrejme opotrebenie.

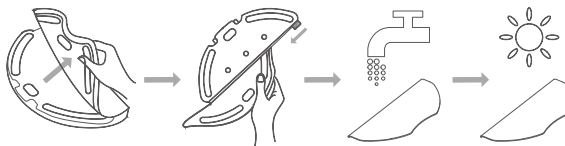

Často kladené otázky

Riešenie problémov

Problém	Riešenie
Chyba 01: Chyba ľavého kolesa	Príliš veľká záťaž na ľavom bicykli alebo sa nemôže otáčať. Skontrolujte, či nie je zaseknuté.
Chyba 02: Chyba pravého kolesa	Príliš veľká záťaž na pravom bicykli alebo sa nemôže otáčať. Skontrolujte, či nie je zaseknuté.
Chyba 03: Chyba senzora schodov	Senzor schodov nefunguje správne. Skontrolujte, či nie je znečistený alebo niečím blokovaný.
Chyba 04: Vybitá batéria	Prístroj má vybitú batériu. Umiestnite ho na nabíjací dok, aby sa nabil.
Chyba 05: Chyba nárazníka	Nárazník nepracuje správne, môže byť zaseknutý. Skontrolujte ho.
Chyba 06: Chyba kefy	Príliš veľká záťaž na kefu alebo sa nemôže otáčať. Skontrolujte, či nie je zaseknutý.
Chyba 07: Chyba bočnej kefy	Príliš veľká záťaž na bočnú kefu alebo sa nemôže otáčať. Skontrolujte, či nie je zaseknutý.

Chyba 08: Chyba ventilátora	Ventilátor sa nemôže otáčať alebo odoberá príliš veľa prúdu. Skúste prístroj reštartovať. Ak chyba pretrváva, obráťte sa na popredajný servis.
--------------------------------	--

Chyba 09: Nádoba na prach / Vodné nádržka	Nie je detekovaná 2 v 1 nádoba na prach s nádržkou na vodu. Skontrolujte, či je správne inštalovaná.
---	--

Chyba 10: Chyba nabíjania	Uistite sa, že je prístroj správne pripojený k nabíjaciemu doku.
------------------------------	--

Chyba 11: Nedostatok vody	V nádržke nie je dostatok vody. Doplnite ju.
------------------------------	--

Chyba 12: Prístroj nie je na zemi	Presuňte prístroj na rovný povrch a skúste to znova.
--------------------------------------	--

Špecifikácie

Prístroj

Názov	Mi Robot Vacuum-Mop Essential
Model	MJSTG1
Bezdrôtové pripojenie	Wi-Fi IEEE 802.11 b/g/n 2,4 GHz
Prevádzkové frekvencie	2 412–2 472 MHz
Maximálny výstupný výkon	< 20 dBm
Menovité napätie	14,4 V _{DC}
Výdrž batérie	Pribl. 90 min (Štandardní režim)
Menovitý výkon	25 W
Kapacita batérie	2 500 mAh
Doba nabíjania	4–5 h
Menovité vstupné napätie	20 V _{AC}
Menovitý vstupný prúd	1,2 A
Životnosť	1 000 hodín nepretržitej prevádzky

Napájací adaptér

Zverejnené informácie	Hodnota a presnosť	Jednotka
Výrobca	Zhongshan Baolijin Electronic Co., Ltd.	-
Identifikátor modelu	BLJ24W200120P-V	-
Vstupné napätie	100 - 240	V ~
Vstupná striedavá frekvencia	50/60	Hz
Výstupné napätie	20,0	V =
Výstupný prúd	1,2	A
Výstupný výkon	24,0	W
Priemerná aktívna účinnosť	86,2	%
Účinnosť pri nízkom zaťažení (10 %)	80,1	%
Spotreba energie bez zaťaženia	0,10	W

Nabíjecí dok

Model	G1
Menovité vstupné napätie	20 V $\overline{=}$
Menovitý vstupný prúd	1.2 A
Menovité výstupné napätie	20 V $\overline{=}$
Menovitý výstupný prúd	1.2 A

Informácie o OEEZ



Všetky výrobky označené týmto symbolom sú odpadové elektrické a elektronické zariadenia (OEEZ ako v smernici 2012/19/EÚ), ktoré by nemala miešať s netriedeným domácim odpadom. Miesto, kde máte možnosť chrániť ľudské zdravie a životné prostredie tým, že predbehnete svoje odpadové zariadenia na zberné miesto pre recykláciu odpadu z elektrických a elektronických zariadení, menované osoby alebo miestne orgány. Správca likvidácia a recyklácia potenciálnych negatívnych dopadov na životné prostredie a ľudské zdravie. Ďalšie informácie o umiestnení a podmienkach týchto zberných miest dostupných od inštalačnej techniky alebo miestnych úradov.

Výrobca: Xiaomi Communications Co., Ltd.

Adresa: No.019, floor 9, building 6, yard 33, middle Xierqi Road, Haidian District, Beijing, P. R. China

Další informace naleznete na www.mi.com

Dovozca:

Beryko s.r.o.

Na Roudné 1162/76, 301 00 Plzeň

www.beryko.cz