

# Media Mod

---

## UŽIVATELSKÁ PŘÍRUČKA CZ



Navštivte **gopro.com** nebo **gohd.cz** pro více informací o produktech.

© 2020 GoPro, Inc. All rights reserved. Model/Modelo/型號: BLDT1

130-31052-000 REVA

## Funkce/Vlastnosti

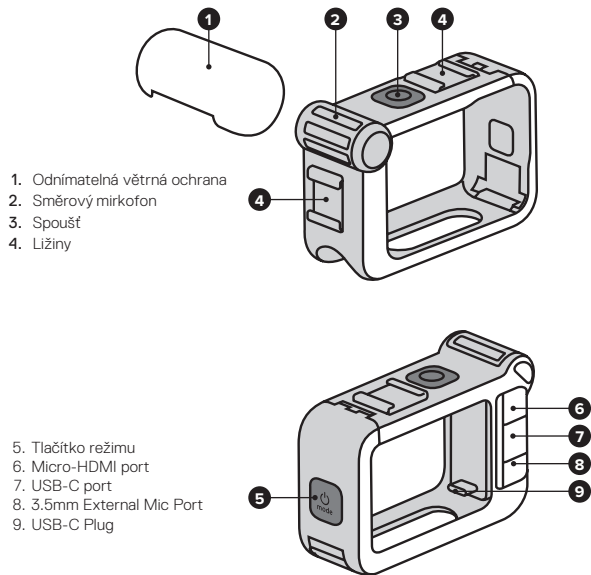

## Nové nastavení kamery

Media Mod přidává vaší kameře HERO9 Black nové nastavení mikrofónu, zvukového vstupu a HDMI. Ujistěte se, že je vaše kamera aktualizována na nejnovější verzi softwaru.

Další informace naleznete na [gopro.com/media-mod-setup](https://gopro.com/media-mod-setup).

## Vložení kamery

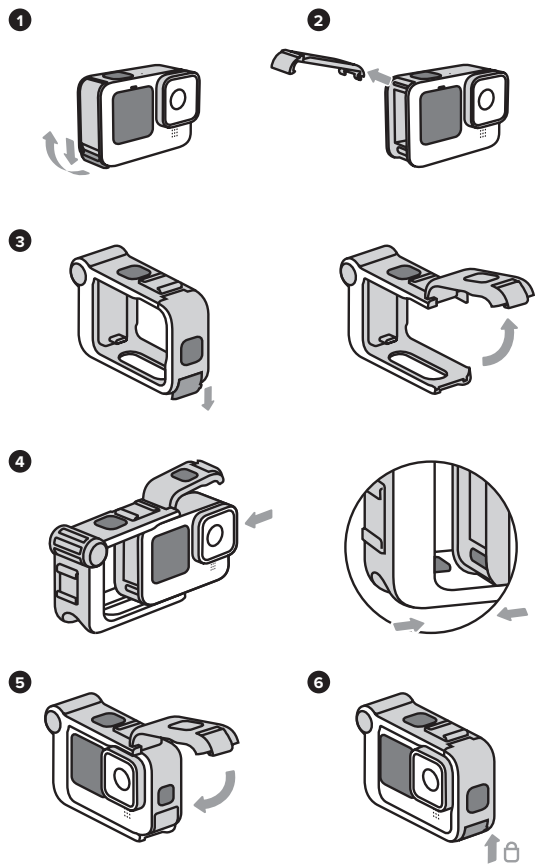

## Montáž

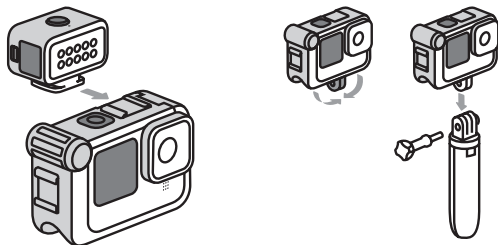

Poznámka: Kamera, Light Mod a Shorty nejsou součástí balení.

## Potlačení větru

Použitím větrné ochrany snížíte hluk větru o nárazech až 32 km/h.

NASAZENÁ OCHRANA

SEJMUTÁ OCHRANA

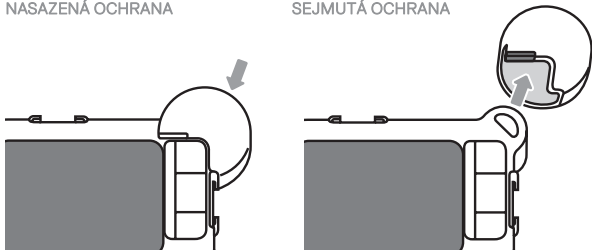

**VAROVÁNÍ:** Media Mod není voděodolný. Použitím pod vodou riskujete zničení obou zařízení - Media Modu i kamery.

Při používání kamery GoPro, souvisejících držáků a příslušenství dodržujte veškeré místní zákony, včetně všech zákonů na ochranu soukromí, které mohou omezovat pořizování záznamů v určitých oblastech.

## OMEZENÁ ZÁRUKA

Zásadou společnosti GoPro je uznávat záruku na výrobky pouze u výrobků zakoupených u ověřeného prodejce GoPro a pouze spolu s dokladem o koupi (účtenkou). Pokud zakoupíte výrobek GoPro od neoriginálního prodejce nebo pokud bylo původní tovární sériové číslo odstraněno, znečitelněno či upraveno, záruka na výrobek GoPro se stává neplatnou. V případě závaty se obraťte na zákaznickou podporu společnosti GoPro ([gopro.com/help](http://gopro.com/help)). Jedinou povinností společnosti GoPro v rámci této záruky je podle jejího vlastního uvážení závadný výrobek opravit nebo vyměnit. Tato záruka se nevztahuje na výrobky poškozené nesprávným používáním, nehodou nebo běžným opotřebením. Na poškození následkem použití baterií, napájecích kabelů nebo jiného zařízení či příslušenství k nabíjení/dobíjení baterií jiné značky než GoPro se rovněž tato ani žádná jiná záruka nevztahuje.

VŠECHNY PŘEDPOKLÁDANÉ ZÁRUKY PRODEJNOSTI NEBO VHODNOSTI PRO URČITÝ ÚČEL SE OMEZUJÍ NA DOBU TRVÁNÍ TĚTO ZÁRUKY. SPOLEČNOST GOPRO SE ZŘÍKÁ VEŠKERÝCH DALŠÍCH VÝSLOVNÝCH NEBO PŘEDPOKLÁDANÝCH ZÁRUK ČI PODMÍNEK, V ROZSAHU, VE KTERÉM TO NENÍ PŘAKÁZÁNO ZÁKONEM, NENESE SPOLEČNOST GOPRO V ŽÁDNÉM PŘÍPADĚ ODPOVĚDNOST ZA JAKOUKOLI ZTRÁTU DAT, VÝNOSU NEBO ZISKU, ANI NENÍ POVINNA POSKYTNOUT ŽÁDNÉ NÁHRADY ZA ZVLÁŠTNÍ, NEPŘÍMÉ, NÁSLEDNÉ, NÁHODNÉ ČI SANKČNÍ NÁHRADY ŠKODY VZNIKLE JAKÝMKOLI ZPŮSOBEM, VYPLÝVAJÍCÍ Z NEBO VZTAHUJÍCÍ SE K POUŽÍVÁNÍ NEBO NEMOŽNOSTI POUŽÍVAT PRODUKT, A TO I V PŘÍPADĚ, ŽE BYLA SPOLEČNOST GOPRO O MOŽNOSTI VZNIKU TAKOVÝCH ŠKOD INFORMOVÁNA. ODPOVĚDNOST SPOLEČNOSTI GOPRO V ŽÁDNÉM PŘÍPADĚ NEPŘEKROČÍ ČÁSTKU UHRAZENOU ZA VÁŠ PRODUKT.

V některých právních řádech není povoleno omezení doby trvání předpokládané záruky či vyloučení nebo omezení náhrad náhodných nebo následných škod, proto na vás výše uvedené výjimky nemusí vztahovat. Tato záruka vám dává specifická zákonná práva, přičemž můžete mít také další práva, lišící se podle příslušného právního řádu.

**Spotřebitelé v Evropské unii:** Společnost GoPro uděluje koncovému zákazníkovi bezplatnou omezenou záruku výrobce na období dvou (2) let od původního data zakoupení příslušného výrobku GoPro. Touto skutečností nebudou omezena žádná spotřebitelská práva, která máte v rámci zákonů na ochranu spotřebitele; naopak vám to dává práva navíc. Záruka se řídí následujícími podmínkami. Společnost GoPro zaručuje, že po dobu dvou (2) let od původního data zakoupení bude váš výrobek GoPro bez závad na materiálu a zpracování, a to při normálním používání a za předpokladu, že se používá v souladu s pokyny uvedenými v příslušné uživatelské příručce společnosti GoPro ([gopro.com/help](http://gopro.com/help)). V případě závaty se obraťte na zákaznickou podporu společnosti GoPro ([gopro.com/help](http://gopro.com/help)) a mějte připraven originál účtenky. Jedinou povinností společnosti GoPro v rámci této záruky je podle jejího vlastního uvážení závadný výrobek opravit nebo vyměnit. Tato záruka se nevztahuje na výrobky poškozené nesprávným používáním, nehodou nebo běžným opotřebením.

# Media Mod

---

PRÍRUČKA POUŽÍVATEĽA SK



Navštívte [gopro.com](https://gopro.com) alebo [gohd.sk](https://gohd.sk) pre viac informácií o produktoch.

© 2020 GoPro, Inc. All rights reserved. Model/Modelo/型號: BLDT1

130-31052-000 REVA

## Funkcie / Vlastnosti

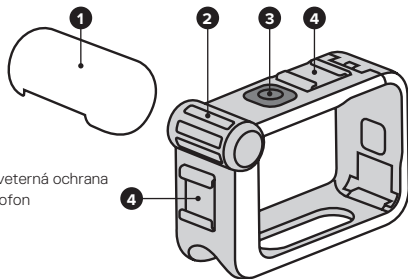

5. Tlačidlo režimu  
6. Micro-HDMI port  
7. USB-C port  
8. 3.5mm External Mic Port  
9. USB-C Plug

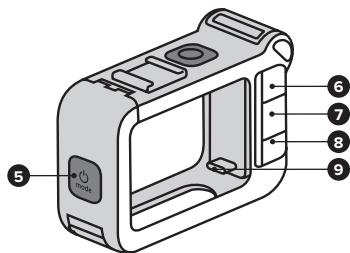

## Nové nastavenie kamery

Media Mod pridáva vašej kamere HERO9 Black nové nastavenie mikrofónu, zvukového vstupu a HDMI. Uistite sa, že je vaša kamera aktualizovaná na najnovšiu verziu softvéru.

Dalšie informácie nájdete na [gopro.com/media-mod-setup](https://gopro.com/media-mod-setup).

## Vloženie kamery

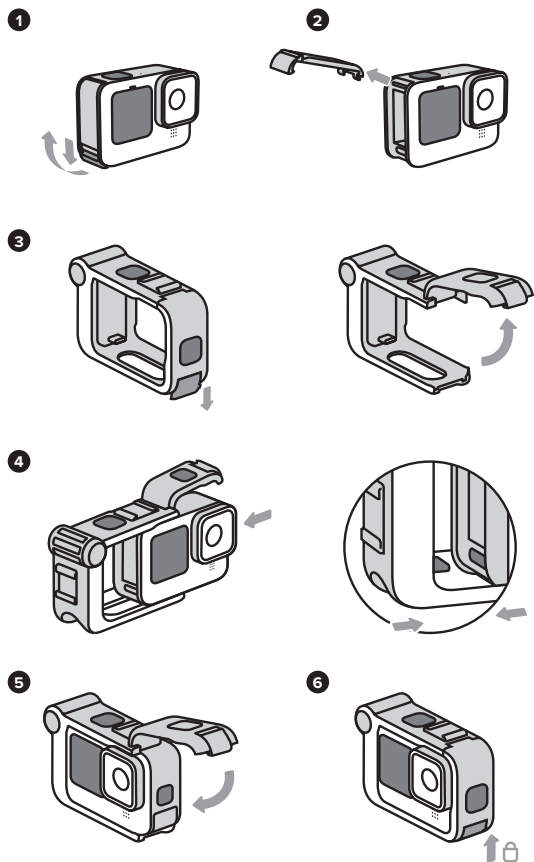

## Montáž

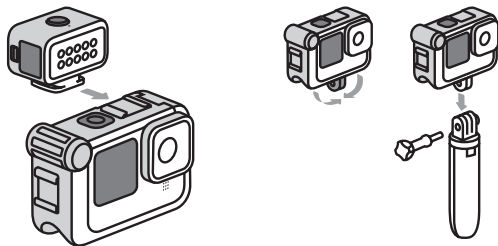

Poznámka: Kamera, Light Mod a Shorty nie sú súčasťou balenia.

## Potlačenie vetra

Použitím veterné ochrany znížite hluk vetra o náradoch až 32 km/h.

### NASADENÁ OCHRANA

### BEZ OCHRANY

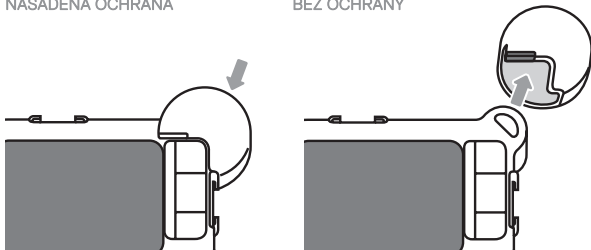

**VAROVANIE:** Media Mod nie je vodotesný. Použitím pod vodou riskujete zničenie oboch zariadení - Media Modu aj kamery.

Pri používaní kamery GoPro, súvisiacich držiakov a príslušenstva dodržujte všetky miestne zákony, vrátane všetkých zákonov na ochranu súkromia, ktoré môžu obmedzovať zhotovovanie záznamov v určitých oblastiach.

## OBMEDZENÁ ZÁRUKA

Zásadou spoločnosti GoPro je uznávať záruku na výrobky iba u výrobkov zakúpených u overeného predajcu GoPro a iba spolu s dokladom o kúpe (účtenkou). Ak zakúpite výrobok GoPro od neoriginálneho predajcu alebo ak bolo pôvodné továrenské sériové číslo odstránené, zmazané, či upravené, záruka na výrobok GoPro sa stáva neplatnou. V prípade poruchy sa obráťte na zákaznícku podporu spoločnosti GoPro ([gopro.com/help](http://gopro.com/help)). Jedinou povinnosťou spoločnosti GoPro v rámci tejto záruky je podľa jej vlastného uváženia chybný výrobok opraviť alebo vymeniť. Táto záruka sa nevzťahuje na výrobky poškodené nesprávnym používaním, nehodou alebo bežným opotrebovaním. Na poškodenie následkom použitia batérií, napájacích káblov alebo iného zariadenia či príslušenstvo na nabíjanie / dobíjanie batérií inej značky ako GoPro sa aj toto ani žiadna iná záruka nevzťahuje.

VŠETKY PREDPOKLADANÉ ZÁRUKY PREDAJNOSTI ALEBO VHODNOSTI PRE URČITÝ ÚČEL SA OBMEDZENÉ TRVANÍM TETO ZÁRUKY. SPOLOČNOSŤ GOPRO ODMIETA VŠETKÝCH ĎALŠÍCH VÝSLOVNÉ ALEBO PREDPOKLADANÝCH ZÁRUK ČI PODMIENOK. V ROZSAHU, V KTOROM TO NIE JE ZAKÁZANÉ ZÁKONOM, NEBUDÚ SPOLOČNOSŤ GOPRO V ŽIADNOM PRÍPADE ZODPOVEDNOSŤ ZA AKÚKOLVEK STRATU DÁT, VÝNOSOV ALEBO ZISKOV, ANI NIE JE POVINNÉ POSKYTNÚŤ ŽIADNE NÁHRADY ZA MIMORIADNE, NEPRIAME, NÁSLEDNÉ, NÁHODNÉ ČI SANKČNÉ NÁHRADY ŠKODY VZNIKNUTE AKÝMKOLVEK SPÔSOBOM, MLČKY ALEBO TÝKAJUČE SA POUŽÍVANIA ALEBO NEMOŽNOSTI POUŽÍVAŤ PRODUKT, A TO AJ V PRÍPADE, ŽE BOLA SPOLOČNOSŤ GOPRO O MOŽNOSTI TAKÝCHTO ŠKÔD INFORMOVANÁ. ZODPOVEDNOSŤ SPOLOČNOSTI GOPRO V ŽIADNOM PRÍPADE NEPREKROČÍ SUMY VYPLATENÉ ZA VÁŠ PRODUKT.

V niektorých právnych poriadkoch nie je povolené obmedzenia trvania predpokladanej záruky či vylúčenie alebo obmedzenie náhrad náhodných alebo následných škôd, preto sa na vás toto výnimky nemusi vzťahovať. Táto záruka vám dáva špecifické zákonné práva, pričom môžete mať aj ďalšie práva, líšiac sa podľa príslušného právneho poriadku.

**Spotrebiteľia v Európskej únii:** Spoločnosť GoPro udeľuje koncovému zákazníkovi bezplatnú obmedzenú záruku výrobcu na obdobie dvoch (2) rokov od pôvodného dátumu zakúpenia príslušného výrobku GoPro. Touto skutočnosťou nebudú obmedzené žiadne spotrebiteľské práva, ktoré máte v rámci zákonov na ochranu spotrebiteľa; naopak vám to dáva práva navyše. Záruka sa riadi nasledujúcimi podmienkami. Spoločnosť GoPro zaručuje, že po dobu dvoch (2) rokov od pôvodného dátumu zakúpenia bude váš výrobok GoPro bez závad na materiálu a spracovania, a to pri normálnom používaní a za predpokladu, že sa používa v súlade s pokynmi uvedenými v príslušnej užívateľskej príručke spoločnosti GoPro ([gopro.com/help](http://gopro.com/help)). V prípade poruchy sa obráťte na zákaznícku podporu spoločnosti GoPro ([gopro.com/help](http://gopro.com/help)) a majte pripravený originálny účtenky. Jedinou povinnosťou spoločnosti GoPro v rámci tejto záruky je podľa jej vlastného uváženia chybný výrobok opraviť alebo vymeniť. Táto záruka sa nevzťahuje na výrobky poškodené nesprávnym používaním, nehodou alebo bežným opotrebovaním.

# Volta

EXTERNÍ BATERIE | GRIP | TRIPOD | DÁLKOVÝ OVLADAČ

---

## UŽIVATELSKÁ PŘÍRUČKA CZ



Navštivte [gopro.com](https://gopro.com) nebo [gohd.cz](https://gohd.cz) pro více informací o produktech.

## První krok

Před prvním použitím budete muset aktualizovat svou kameru na nejnovější software. Pokud si nevíte rady, navštivte [gopro.com/update](http://gopro.com/update) nebo [gohd.cz/podpora#aktualizace](http://gohd.cz/podpora#aktualizace).

## Základy

Volta

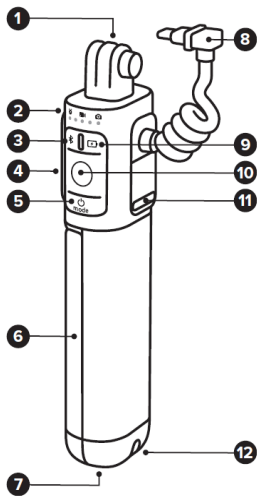

1. Otočný úchyt
2. LED indikátor stavu baterie/kamery
3. Tlačítko Bluetooth®
4. Výklopný úchyt
5. Tlačítko režimu + napájení
6. Tripod
7. 1/4-20 stativový závit
8. Propojovací kabel
9. Tlačítko stavu baterie
10. Tlačítko spouště
11. Krytý USB nabíjecí port
12. Místo k uchycení poutka

### Dlouhý šroub

Bezpečně uchyťí vaše GoPro do Volty.



### Dvířka s otvorem na USB

Umožňuje propojit Volta s vaší kamerou a přitom mít kameru chráněnou před vílyv počasí.



## Nabíjení Volty

1. Otevřete krytku USB portu.
2. Zasuňte přiložený USB kabel do portu a druhý konec kabelu zasuňte do USB zdroje napájení.
3. Zmáčkněte tlačítko stavu baterie  pro zahájení nabíjení.

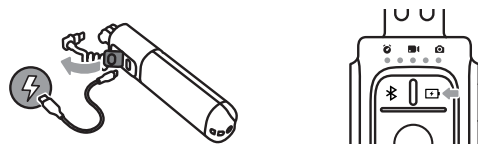

Během nabíjení LED diody blikají a ukazují stav nabití baterie. Při úplném nabití se všechny LED diody rozsvítí. Během používání si můžete stav nabití baterie zkontrolovat stisknutím tlačítka stavu baterie .

LED indikátor napájení

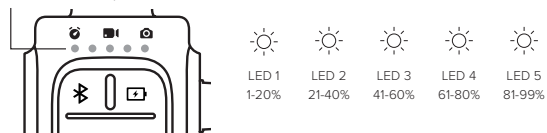

### TECHNICKÉ SPECIFIKACE

- Kapacita baterie: 4900 mAh
- Vstupní napětí: 5VDC / 3A (15W max)
- Výstupní napětí: 5VDC / 2.4A (12W max)
- Doba nabíjení: 2,5 hodiny s GoPro Supercharger (prodává se samostatně) nebo s jinou 5V / 3A nabíječkou.

Plně nabitá Volta trojnásobně prodlouží výdrž baterie.

Výdrž baterie se může lišit v závislosti na používání a dalších vnějších podmínkách.

**UPOZORNĚNÍ:** Aby Volta zůstala odolná proti vílvům počasí, ujistěte se, že jste po nabíjení správně uzavřeli USB port.



## Upevnění vaší kamery

### UMÍSTĚNÍ DVÍŘEK S OTVOREM NA USB

Nahradte standardní dvířka příloženými dvířkami s otvorem na USB.

1. Uvolněte západku a otevřete dvířka do vodorovné polohy.



2. Za dvířka jemně zatáhněte, dokud se neuvolní.



3. Namiřte zobáček dvířek tak, aby mířil proti osi čočky na kameře.



4. Jemně zatlačte na dvířka oproti kameře, dokud se nezacvaknou. Následně zavřete dvířka kamery.



**VAROVÁNÍ:** Pokud máte na kameře nasazena dvířka s otvorem na USB a propojovací kabel Volty máte zastrčen do kamery, je kamera i Volta chráněna před deštěm a sněhem, ale není vodotěsná. Pokud použijete kameru GoPro s dvířky s otvorem pro USB pod vodou, zničí to vaši kameru a na toto se vám nevztahuje záruka.

## Upevnění vaší kamery

### PŘIPOJENÍ KAMERY

1. Upevněte kameru do otočného držáku, který se nachází v horní části Volty.

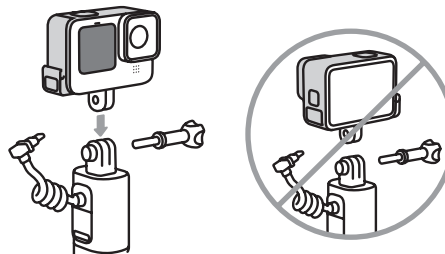

**Pozor:** Umístěte kameru tak aby dvířka s otvorem pro USB byly na opačné straně co dlouhý šroub. V případě potřeby držákem otočte, abyste kameru měli umístěnou správně.

2. Zastrčte kabel Volty do kamery

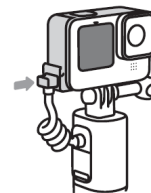

3. Stiskněte tlačítko stavu baterie  pro spuštění napájení vaší kamery.

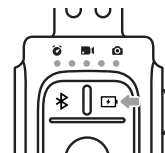







## Použití Volty k ovládání kamery

Voltu můžete použít k ovládání kamery nejen, když je na ni umístěna, ale i z povzdálí. K nastavení bezdrátového ovládání, postupujte dle kroků níže, pak budete moci kameru kdykoliv odpojit a ovládat ji bezdrátově.

### OVLÁDÁNÍ PŘES KABEL

Zabudované tlačítko spouště v těle gripu vám umožní ovládání kamery jednou rukou.

1. Zmáčkněte tlačítko stavu baterie  k probuzení Volty.
2. Zmáčkněte tlačítko režimu + napájení  abyste zapnuli vaši kameru.
3. Opakovaným stiskem tlačítka režimu + napájení  vyberete do požadovaný režimů.
4. Zmáčkněte tlačítko spouště  abyste začali snímat.
5. Pro zastavení nahrávání nebo časosběru stiskněte na Voltě znovu tlačítko spouště .
6. Zmáčkněte a podržte na Voltě tlačítko režimu + napájení  pro vypnutí kamery.

### BEZDRÁTOVÉ OVLÁDÁNÍ

Pomocí Bluetooth proměňte Voltu v bezdrátové dálkové ovládání. Bezdrátové ovládání se také používá k ovládání vašeho GoPro, pokud používáte Voltu s Media Modem. Odpojte GoPro od Volty a postupujte podle těchto pokynů:

1. Na kameře proveďte následující:
  - a. Na zadním displeji přejedte prstem dolů a otevřete ovládací panel (Dashboard).
  - b. Přejedte vlevo a klikněte na Connections > Connect Device > Volta.
2. Zmáčkněte a držte tlačítko Bluetooth  na Voltě po dobu 4 sekund. Vaše kamera bude automaticky spárována. Během vyhledávání kamery budou na Voltě LED diody blikat modře a po připojení kamery zůstanou svítit.

Po provedeném párování se Volta a kamera automaticky propojí pokaždé, co budou zařízení zapnutá a nebudou propojeny kabelem.

**TIP:** Po odpojení kamery, zasuněte USB kabel Volty do nabíjecího portu, aby vám nepřekážel.



**VAROVÁNÍ:** Volta není odolná vůči vlivům počasí, když ji používáte jako dálkový ovladač nebo v jakékoliv situaci, kdy je USB-C kabel vyjpen z kamery.

## Tripod

Pro zachycení statických záběrů použijte vestavěné nožičky. Úhel snímání můžete upravit otočením nebo nakloněním fotoaparátu.



**TIP:** Díky přídavně baterii a vestavěným nožičkám je Volta skvělý pomocník při pořizování časosběrů.

## Upevnění Volty

### SKLÁDACÍ ÚCHYT

Chcete-li použít skládací úchyt, stiskněte na Voltě tlačítko pro jeho uvolnění. Pomocí úchytu můžete Voltu připevnit na popruh batohu GoPro a k dalším držákům.

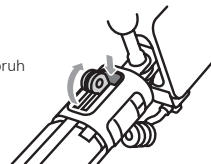

### 1/4-20 STATIVOVÝ ZÁVIT

Volta má ve spodní části zabudovaný 1/4-20stativový závit.

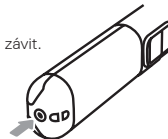

### POUTKO NA ZÁPĚSTÍ

Otvorem ve spodní části Volty provlékněte příloženou šňůrku, kterou si pak můžete uchytit na zápěstí.

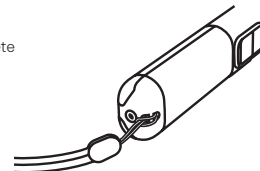

## Použití Volty s Media Modem

Vložte kameru do Media Modu (prodává se samostatně) a postupujte podle následujících pokynů:

1. Upevněte kameru v Media Modu do otočného držáku na Voltě.

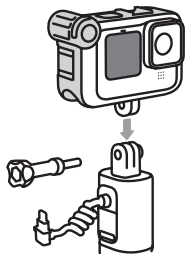

**Upozornění:** Kameru umístěte do držáku tak aby USB port Media Modu byl na stejné straně jako upínací šroub. V případě potřeby kamerou otočte aby byla umístěna správně.

2. Zapojte USB-C kabel do USB-C portu na zadní straně Media Modu.





3. Abyste mohli používat vestavěné ovládání na Voltě, propojte kameru s Voltou přes Bluetooth.



**VAROVÁNÍ:** Při použití Volty s Media Modem není Volta odolná vůči vlivům počasí.

## Resetování Volty

Pokud potřebujete Voltu resetovat, po dobu 8 sekund najednou zmáčknete a podržíte tlačítko režimu + napájení  a tlačítko spouště .

**Upozornění:** Po resetování Volty je potřeba kameru s Voltou znovu spárovat.

## Poznámky

Zde je několik důležitých věcí, které je třeba mít na paměti, když používáte Voltu:

- Pokud Voltu 24 hodin nepoužíváte, přejde do úsporného režimu. Pro její probuzení stiskněte libovolné tlačítko.
- Pokud chcete kameru spojit s aplikací GoPo Quik musíte jí nejdříve odpojit od Volty. Stiskněte tlačítko Bluetooth  k odpojení Volty od kamery.
- Voltu lze spárovat a připojit najednou pouze k jedné kameře.
- Rozsah provozní okolní teploty Volty je 14° F – 95° F (-10° C – 35° C). Normální rozsah teplot nabíjení je 32° F – 95° F (0° C – 35° C). Volta se automaticky vypne, pokud je příliš horká nebo příliš studená. LED diody 4x červeně zablikají, aby ukázaly, že se musí vrátit na svou normální provozní teplotu, než budou fungovat ovládací tlačítka kamery a nabíjení kamery. Stav Volty můžete zkontrolovat stisknutím libovolného tlačítka. LED diody budou blikat červeně, pokud není připravena.



**VAROVÁNÍ:** Volta není vodotěsná. Použitím Volty pod vodou způsobí zničení Volty i kamery.

## Důležité bezpečnostní a produktové informace

Při používání kamery a Volty (ACVT1) jako součástí svého aktivního životního stylu budete opatrní. Vždy si buďte vědomi svého okolí, abyste se nezranili nebo nezpůsobili zranění jiných osob.

Držte se následujících opatření, abyste se vyhnuli explozi baterie nebo požáru:

- Nepouštějte, nedemontujte, nerozebírejte, neotevírejte, nemačkejte, neohýbejte, nedeformujte, nepropichujte, nekrájejte, nevkládejte do mikrovlnné trouby, nepalte ani nanabarvujte zařízení Volta (ACVT1).
- Do otvoru v zařízení, například do portu USB-C, nevkládejte žádné cizí předměty.
- Zařízení nepoužívejte, pokud bylo poškozeno - například prasklo, bylo proráženo nebo poškozeno vodou. Při rozebírání nebo propichování baterie (ať už integrované, nebo vyjímatelné) může dojít k výbuchu nebo k požáru.
- Nevysušujte zařízením žádným externím zdrojem tepla jako jsou mikrovlnné trouby nebo vysoušeč vlasů.

- Pokud baterie vyteče, nedovolte, aby se kapalina dostala na ruce nebo do očí. Pokud již kontakt nastal, umyte postižené místo dostatečným množstvím vody a vyhleďte lékařskou pomoc.
- Baterie Volty není navržena tak, aby byla vyjmuta. Neskładujte zařízení spolu s kovovými objekty jako jsou: mince, klíče nebo náhrdelníky. Pokud by baterie zařízení přišla do styku s kovovými objekty, mohlo by to způsobit požár.
- Baterie Volty není servisovatelná.

**Během nabíjení zařízení neberte zástrčku nebo nabíječi zařízení do rukou, pokud je máte mokré. Pokud tak učiníte, může dojít k úrazu elektrickým proudem.**

**Používání jiné, než GoPro zástrčky může vést k poškození zařízení, požáru nebo vytečení baterie. Používejte jen nabíječky označené: outfit 5VDC, 3A nebo méně. Pokud neznáte příkon vašeho adaptéru, použijte k nabíjení přiložený USB kabel a nabíječe ovladače pomoci vašeho počítače.**

**Pokud používáte kameru spolu s GoPro držákem na helmu, vždy si vyberte příbhu, která splňuje příslušnou bezpečnostní normu. Vyberte si správnou helmu pro příslušný sport a ujistěte se, že máte správnou velikost. Před každým použitím se ujistěte, že je helma v pořádku a vždy postupujte dle bezpečnostních instrukcí výrobce. Žádná helma vás neochrání proti zranění při každé nehodě.**

**Buďte opatrní při činnostech zahrnující pohyb, aby se kabel Volty někde nezachytil, nezadrhl nebo nezapletl do jiných objektů.**

**VAROVÁNÍ:** Před použitím jakéhokoliv GoPro výrobku v blízkosti jiného zařízení, si přečtěte uživatelskou příručku a bezpečnostní instrukce. Chcete-li omezit potenciální rušení digitálních vyslačů, jako jsou například lavinové majáky, nahleďte do uživatelské příručky k vyslačům a přijímačům ohledně použití jiných GPS nebo elektronických zařízení, jako je kamera GoPro, při použití vyhledávacího režimu lavinových majáků. Kameru vypněte, kdykoli je zakázáno ji používat nebo pokud by to mohla způsobit rušení.

**UPOZORNĚNÍ:** Nevystavujte zařízení velmi nízkými ani velmi vysokým teplotám. Prostředí s nízkými nebo vysokými teplotami může zkrátit životnost baterie nebo způsobit, že zařízení dočasně přestane pracovat řádným způsobem. Při používání zařízení se vyvarujte jeho vystavení extrémním změnám teplot nebo vlhkosti to může způsobit kondenzaci vlhkosti na nebo uvnitř zařízení.

1. Přečtěte si tyto pokyny.
2. Tyto pokyny uschovejte.
3. Dbejte na všechna varování.
4. Dodržujte veškeré pokyny.
5. Čištění provádějte pouze suchým hadříkem.
6. Nezakrývejte žádné ventilační otvory.
7. Nepoužívejte v blízkosti jiných zdrojů tepla, jako jsou radiátory, kamna, sporák nebo jakéhokoliv zařízení produkující teplo.
8. Dejte pozor, aby na napájecí kabel nikdo nešlápl ani jej nikde neskrýpl, zejména u jeho zástrčky, v běžných zásuvkách a v místě, kde vychází ze zařízení.
9. Používejte pouze doplňky a příslušenství, které určila společnost GoPro.
10. Při bouřkách a v obdobích, kdy se zařízení nebude delší dobu používat, jej odpojte ze zásuvky.
11. Veškeré opravy provádějte kvalifikovaným zaměstnancem servisu. Servis je nutný, pokud byl přístroj jakkoli poškozen: například když je poškozena zástrčka; když došlo k vylití kapaliny nebo pádu předmětů na přístroj; když přístroj nefunguje normálně nebo spadl na zem.

Při používání kamery GoPro, souvisejících držáků a příslušenství dodržujte všechny místní zákony, včetně všech zákonů na ochranu soukromí, které mohou omezovat pořizování záznamů v určitých oblastech.

**OMEZENÁ ZÁRUKA** Zásadou společnosti GoPro je uznávat záruku na výrobky pouze u výrobků zakoupených u ověřeného prodejce GoPro a pouze spolu s dokladem o koupi (účtenkou). Pokud zakoupíte výrobek GoPro od neoriginálního prodejce nebo pokud bylo původní tovární sériové číslo odstraněno, znečistěno či upraveno, záruka na výrobek GoPro se stává neplatnou. V případě závaty se obraťte na zákaznickou podporu společnosti GoPro ([gopro.com/help](http://gopro.com/help)). Jedinou povinností společnosti GoPro v rámci této záruky je podle jejího vlastního uvážení závadný výrobek opravit nebo vyměnit. Tato záruka se nevztahuje na výrobky poškozené nesprávným používáním, nehodou nebo běžným opotřebením. Na poškození následkem použití baterií, napájecích kabelů nebo jiného zařízení či příslušenství k nabíjení/dobíjení baterií jiné značky než GoPro se rovněž tato ani žádná jiná záruka nevztahuje. VŠECHNY PŘEDPOKLADANÉ ZÁRUKY PRODEJÁNÍ NEBO VHDNOSTI PRO URČITÝ ÚČEL SE OMEZUJÍ NA DOBU TRVÁNÍ TĚTO ZÁRUKY. SPOLEČNOST GOPRO SE ZŘÍKÁ VEŠKERÝCH DALŠÍCH VÝSLOVNÝCH NEBO PŘEDPOKLADANÝCH ZÁRUK ČI PODMÍNEK. V ROZSAHU, VE KTERÉM TO NENÍ ZAKÁZÁNO ZÁKONEM, NENESE SPOLEČNOST GOPRO V ŽÁDNÉM PŘÍPADĚ ODPOVĚDNOST ZA JAKOUKOLIV ZTRÁTU DAT, VÝNOSU NEBO ZISKU, ANI NENÍ POVINNA POSKYTNOUT ŽÁDNÉ NAHRADY ZA ZVLÁŠTNÍ, NEPŘÍMÉ, NÁSLEDNÉ, NÁHODNÉ ČI SANKČNÍ NAHRADY ŠKODY, VZNIKLÉ JAKÝMKOLIV ZPŮSOBEM, VYPLYVÁJÍCÍ Z NEBO VZTAHUJÍCÍ SE K POUŽÍVÁNÍ NEBO NEMOŽNOSTI POUŽÍVAT PRODUKT, A TO I V PŘÍPADĚ, ŽE BYLA SPOLEČNOST GOPRO O MOŽNOSTI VZNIKU TAKOVÝCH ŠKOD INFORMOVÁNA. ODPOVĚDNOST SPOLEČNOSTI GOPRO V ŽÁDNÉM PŘÍPADĚ NEPŘEKROČÍ ČÁSTKU UHRÁZENOU ZA VAŠ PRODUKT.

V některých právních řádech není povoleno omezení doby trvání předpokládané záruky či vyloučení nebo omezení náhrad náhodných nebo následných škod, proto se na vás výše uvedené výjimky nemusí vztahovat. Tato záruka vám dává specifická zákonná práva, přičemž můžete mít také další práva, lišící se podle příslušného právního řádu.

**Spotřebitelé v Evropské unii:** Společnost GoPro uděluje koncovému zákazníkovi bezplatnou omezenou záruku výrobce na období dvou (2) let od původního data zakoupení příslušného výrobku GoPro. Touto skutečností nebudou omezena žádná spotřebitelská práva, která máte v rámci zakoupení na ochranu spotřebitele; naopak vám to dává práva navíc. Záruka se řídí následujícími podmínkami. Společnost GoPro zaručuje, že po dobu dvou (2) let od původního data zakoupení bude váš výrobek GoPro bez závad na materiálu a zpracování, a to při normálním používání a za předpokladu, že se používá v souladu s pokyny uvedenými v příslušné uživatelské příručce společnosti GoPro ([gopro.com/help](http://gopro.com/help)). V případě závaty se obraťte na zákaznickou podporu společnosti GoPro ([gopro.com/help](http://gopro.com/help)) a mějte připraven originál účtenky. Jedinou povinností společnosti GoPro v rámci této záruky je podle jejího vlastního uvážení závadný výrobek opravit nebo vyměnit. Tato záruka se nevztahuje na výrobky poškozené nesprávným používáním, nehodou nebo běžným opotřebením.

**Likvidace:** Použité baterie okamžitě zlikvidujte v souladu s místními předpisy. Obratě se na místní recyklační středisko nebo národní recyklační organizaci pro bližší informace, jak baterie recyklovat.



Tento symbol znamená, že podle místních zákonů a předpisů by váš výrobek měl být likvidován odděleně od běžného komunálního odpadu. Když tento výrobek dosáhne konce životnosti, odevzdejte jej na sběrném místě určeném místními úřady. Některá sběrná místa přijímají výrobky bezplatně. Třídění odpadů a recyklace výrobku při likvidaci pomůže zachovat přírodní zdroje a zajistit, aby byl recyklován způsobem, který chrání lidské zdraví a životní prostředí.



Společnost GoPro, Inc. tímto prohlašuje, že zařízení GoPro Volta (ACVT1) odpovídá směrnici 2014/53/EU a dalším nařízením EU. Úplný text prohlášení o shodě EU je k dispozici na následující internetové adrese: [gopro.com/help](http://gopro.com/help).

GoPro Inc., 3000 Clearview Way, San Mateo CA 94402, USA  
GoPro GmbH, Floessergasse 2, 81369 Mnichov, Německo

Zařízení GoPro Volta (ACVT1) vysílá na frekvenci 2,400 GHz až 2,4835 GHz. Maximální výkon přenášený v tomto frekvenčním pásmu je 4,23 mW (EIRP). Verze hardwaru zařízení Volta (ACVT1): EVT; verze softwaru: AR.01.00.06.00. Konkrétní pravidla a předpisy v zemi mohou bránit nebo omezovat využití některých nebo všech uvedených frekvenčních pásem a úrovně výkonu.

**Varování: Změny nebo úpravy tohoto výrobku, které výslovně neodsouhlasí strana odpovědná za dodržování příslušných předpisů, mohou mít za následek ztrátu oprávnění uživatele k jeho provozování**

## Volta

EXTERNÁ BATÉRIA | GRIP | TRIPOD | DIALKOVÝ OVLÁDAČ

---

### PRÍRUČKA POUŽÍVATEĽA SK



Navštívte [gopro.com](http://gopro.com) alebo [gohd.sk](http://gohd.sk) pre viac informácií o produktoch.

© 2021 GoPro, Inc. All rights reserved. Model/Modelo/型号: ACVT1  
130-32207-000 REVA

## Prvý krok

Pred prvým použitím budete musieť aktualizovať svoju kameru na najnovší softvér. Ak si neviete rady, navštívte [gopro.com/update](http://gopro.com/update) alebo [gohd.cz/sk/podpora-sk#aktualizace](http://gohd.cz/sk/podpora-sk#aktualizace).

## Základy

Volta

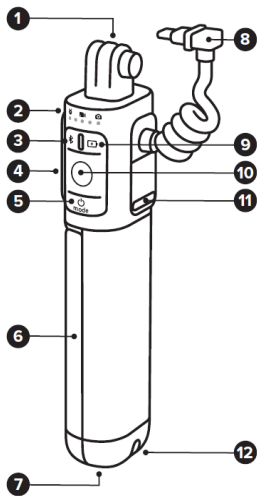

1. Otočný úchyt
2. LED indikátor stavu batérie/kamery
3. Tlačidlo Bluetooth®
4. Výklopný úchyt
5. Tlačidlo režimu + napájanie
6. Tripod
7. 1/4-20 statívový závit
8. Prepojovací kábel
9. Tlačidlo stavu batérie
10. Tlačidlo spúšte
11. Krytý USB nabíjací port
12. Miesto na uchytenie pútky

### Dlhá skruttka

Bezpečne uchyťi vaše GoPro do Volty.



### Dvierka s otvorom na USB

Umožňuje prepojiť Volta s vašou kamerou a pritom mať kameru chránenú pred vplyvmi počasia.



## Nabíjanie Volty



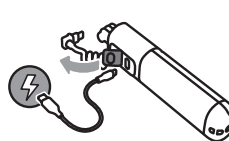

1. Otvorte krytku USB portu.
2. Zasuňte priložený USB kábel do portu a druhý koniec kábla zasuňte do USB zdroja napájania.
3. Stlačte tlačidlo stavu batérie  pre začatie nabíjania.

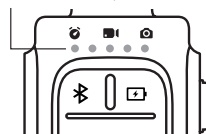

Počas nabíjania LED diódy blikajú a ukazujú stav nabitia batérie. Pri úplnom nabití sa všetky LED diódy rozsvietia. Počas používania si môžete stav nabitia batérie skontrolovať stlačením tlačidla stavu batérie .

LED indikátor napájania



				
LED 1	LED 2	LED 3	LED 4	LED 5
1-20%	21-40%	41-60%	61-80%	81-99%

### TECHNICKÉ ŠPECIFIKÁCIE

- Kapacita batérie: 4900 mAh
- Vstupné napätie: 5VDC / 3A (15W max)
- Výstupné napätie: 5VDC / 2.4A (12W max)
- Doba nabíjania: 2,5 hodiny s GoPro Supercharger (predáva sa samostatne) alebo s inou 5V/3A nabíjačkou.

Plne nabitá Volta trojnásobne predĺži výdrž batérie.

Výdrž batérie sa môže líšiť v závislosti od používania a ďalších vonkajších podmienok.

**UPOZORNENIE:** Aby Volta zostala odolná proti vplyvom počasia, uistite sa, že ste po nabíjaní správne uzavreli USB port.

## Upevnenie vašej kamery

### UMIESTNENIE DVIEROK S OTVOROM NA USB

Nahradte štandardné dvierka priloženými dvierkami s otvorom na USB.

1. Uvoľnite západku a otvorte dvierka do vodorovnej polohy.



2. Za dvierka jemne zatiahnite, kým sa neuvoľnia.



3. Namierte zobáčik dvierok tak, aby mieril proti osičke na kamere.



4. Jemne zatlačte na dvierka oproti kameře, dokud se nezacvaknú. Následně zavřete dvierka kamery.



**VAROVANIE:** Pokiaľ máte na kamere nasadené dvierka s otvorom na USB a prepojovací kábel Volty máte zastrčený do kamery, je kamera aj Volta chránená pred dažďom a snehom, ale nie je vodotesná. Ak použijete kameru GoPro s dvierkami s otvorom pre USB pod vodou, zničí to vašu kameru a na toto sa vám nevzťahuje záruka.

## Upevnenie vašej kamery

### PRIPOJENIE KAMERY

1. Upevnite kameru do otočného držáka, ktorý sa nachádza v hornej časti Volty.

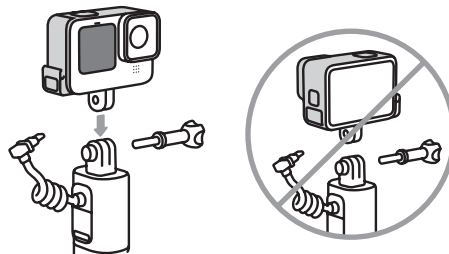

**Pozor:** Umiestnite kameru tak aby dvierka s otvorom pre USB boli na opačnej strane čo dlhú skrutku. V prípade potreby držiakom otočte, aby ste kameru mali umiestnenú správne.

2. Zastrčte kábel Volty do kamery

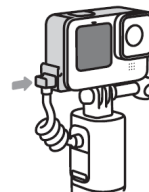

3. Stlačte tlačidlo stavu batérie  pre spustenie napájania vašej kamery.

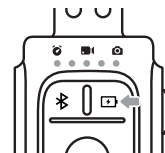







## Použitie Volty na ovládanie kamery

Voltu môžete použiť na ovládanie kamery nielen, keď je na ňu umiestnená, ale aj z vzdialenia. Na nastavenie bezdrôtového ovládania, postupujte podľa krokov nižšie, potom budete môcť kameru kedykoľvek odpojiť a ovládať ju bezdrôtovo.

### OVĽADANIE CEZ KÁBEL

Zabudované tlačidlo spúšťa v tele gripu vám umožní ovládanie kamery jednou rukou.

1. Stlačte tlačidlo stavu batérie  na prebudenie Volty.
2. Stlačte tlačidlo režimu + napájanie  aby ste zapnuli vaši kameru.
3. Opakovaným stlačením tlačidla režimu + napájanie  vyberete požadovaný režim.
4. Stlačte tlačidlo spúšťa  aby ste začali snímať.
5. Pre zastavenie nahrávania alebo časozberu stlačte na Volte znovu tlačidlo spúšťa .
6. Stlačte a podržte na Volte tlačidlo režimu + napájanie  pro vypnutie kamery.

### BEZDRÔTOVÉ OVLÁDANIE

Pomocou Bluetooth premeňte Voltu na bezdrôtové diaľkové ovládanie. Bezdrôtové ovládanie sa tiež používa na ovládanie vášho GoPro, ak používate Voltu s Media Modem. Odpojte GoPro od Volty a postupujte podľa týchto pokynov:

1. Na kamere vykonajte nasledujúce:
  - a. Na zadnom displeji prejdite prstom dole a otvorte ovládací panel (Dashboard).
  - b. Prejdite vľavo a kliknite na Connections > Connect Device > Volta.
2. Stlačte a držte tlačidlo Bluetooth  na Volte po dobu 4 sekúnd.  
Vaša kamera bude automaticky spárovaná. Počas vyhľadávania kamery budú na Volte LED diódy blikať modro a po pripojení kamery zostanú svietiť.

Po vykonanom párovaní sa Volta a kamera automaticky prepoja zakaždým, čo budú zariadenia zapnuté a nebudú prepojené káblom.

**TIP:** Po odpojení kamery, zasunite USB kábel Volty do nabíjacieho portu, aby vám neprekážal.



**VAROVANIE:** Volta nie je odolná voči vplyvom počasia, keď ju používate ako diaľkový ovládač alebo v akejkoľvek situácii, keď je USB-C kábel vypojený z kamery.

## Tripod

Na zachytenie statických záberov použite vstavané nožičky. Uhol snímania môžete upraviť otočením alebo naklonením fotoaparátu.



**TIP:** Vďaka prídavnej batérii a vstavaným nožičkám je Volta skvelý pomocník pri robení časozberu.

## Upevnění Volty

### SKLADACÍ ÚCHYT

Ak chcete použiť skladací úchyt, stlačte na Volte tlačidlo pre jeho uvoľnenie. Pomocou úchytu môžete Voltu pripnúť na popruh batohu GoPro ak ďalším držiakom.

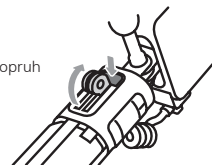

### 1/4-20 ŠTATÍVOVÝ ZÁVIT

Volta má v spodnej časti zabudovaný 1/4-20 štatívový závit.

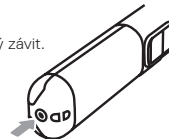

### PÚTKO NA ZÁPÄSTIE

Otvorom v spodnej časti Volty prevlečte priložený šnúrkou, ktorú si potom môžete uchytiť na zápästie.

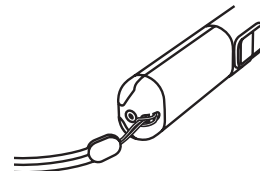



## Použitie Volty s Media Modem

Vložte kameru do Media Modu (predáva sa samostatne) a postupujte podľa nasledujúcich pokynov:

1. Upevnite kameru v Media Modu do otočného držiaka na Volte.

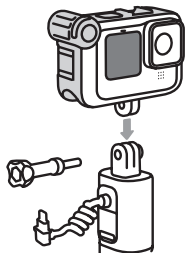

**Upozornění:** Kameru umiestnite do držiaka tak aby USB port Media Modu bol na rovnakej strane ako upínacia skrutka. V prípade potreby kamerou otočte aby bola umiestnená správne.

2. Zapojte USB-C kábel do USB-C portu na zadnej strane Media Modu.



3. Aby ste mohli používať vstavané ovládanie na Volte, pripojte kameru s Voltou cez Bluetooth.



**VAROVANIE: Pri použití Volty s Media Modem nie je Volta odolná voči vplyvom počasia.**

## Resetovanie Volty

Ak potrebujete Voltu resetovať, po dobu 8 sekúnd naraz stlačte a podržte tlačidlo režimu + napájanie <sup>mode</sup> a tlačidlo spúšte .

**Upozornenie:** Po resetovaní Volty je potrebné kameru s Voltou znovu spárovať.

## Poznámky

Tu je niekoľko dôležitých vecí, ktoré treba mať na pamäti, keď používate Voltu:

- Ak Voltu 24 hodín nepoužívate, prejde do úsporného režimu. Pre jej prebudenie stlačte ľubovoľné tlačidlo.
- Ak chcete kameru spojiť s aplikáciou GoPo Quik app musíte ju najskôr odpojiť od Volty. Stlačte tlačidlo Bluetooth  na odpojenie Volty od kamery.
- Voltu je možné spárovať a pripojiť naraz iba k jednej kamere.
- Rozsah prevádzkovej okolitej teploty Volty je 14° F – 95° F (-10° C – 35° C). Normálny rozsah teplôt nabíjania je 32° F – 95° F (0° C – 35° C). Volta sa automaticky vypne, ak je príliš horúca alebo príliš studená. LED diódy 4x červenou zablíkajú, aby ukázali, že sa musia vrátiť na svoju normálnu prevádzkovú teplotu, než budú fungovať ovládacie tlačidlá kamery a nabíjanie kamery. Stav Volty môžete skontrolovať stlačením ľubovoľného tlačidla. LED diódy budú blikať červenou, pokiaľ nie je pripravená.



**VAROVANIE: Volta nie je vodotesná. Použitím Volty pod vodou spôsobí zničenie Volty aj kamery.**

## Dôležité bezpečnostné a produktové informácie

Pri používaní kamery a Volty (ACVT1) ako súčasti svojho aktívneho životného štýlu buďte opatrní. Vždy si buďte vedomí svojho okolia, aby ste sa nezranili alebo nespôsobili zranenie iných osôb.

Držte sa nasledujúcich opatrení, aby ste sa vyhli explózií batérie alebo požiaru:

- Nepušťajte, nedemontujte, nerozoberajte, neotvárajte, nestláčajte, neohýbajte, nedeformujte, neprepichujte, nekrájajte, nekladajte do mikrovlnnej rúry, nepáľte ani nanafarbuje zariadenie Volta (ACVT1).
- Do otvoru v zariadení, napríklad do portu USB-C, nekladajte žiadne cudzie predmety.
- Zariadenie nepoužívajte, ak bolo poškodené - napríklad prasklo, bolo prerazené alebo poškodené vodou. Pri rozoberaní alebo prepichovaní batérie (či už integrovanej, alebo vyberateľnej) môže dôjsť k výbuchu alebo k požiaru.
- Nevysušujte zariadením žiadnym externým zdrojom tepla ako sú mikrovlnné rúry alebo sušič vlasov.

- Ak batéria vytečie, nedovofte, aby sa kvapalina dostala na ruky alebo do očí. Pokiaľ už kontakt nastal, umyte postihnuté miesto dostatočným množstvom vody a vyhľadajte lekársku pomoc.
- Batéria Volty nie je navrhnutá tak, aby bola vybratá. Neskladujte zariadenie spolu s kovovými objektmi ako sú: mince, kľúče alebo náhrdelníky. Ak by batéria zariadenia prišla do styku s kovovými objektmi, mohlo by to spôsobiť požiar.
- Batéria Volty nie je servisovateľná.

**Počas nabíjania zariadenia neberte zástrčku alebo nabíjacie zariadenie do rúk, pokiaľ máte mokré. Ak tak urobíte, môže dôjsť k úrazu elektrickým prúdom.**

**Používanie iné, než GoPro zástrčky môže viesť k poškodeniu zariadenia, požiaru alebo vytečeniu batérie. Používajte len nabíjačky označené: output 5VDC, 3A alebo menej. Pokiaľ nepoznáte príkon vášho adaptéra, použite na nabíjanie priložený USB kábel a nabíte ovládač pomocou vášho počítača.**

**Pokiaľ používate kameru spolu s GoPro držiakom na helmu, vždy si vyberte príslu, ktorá spĺňa príslušnú bezpečnostnú normu. Vyberte si správnu helmu pre príslušný šport a uistite sa, že máte správnu veľkosť. Pred každým použitím sa uistite, že je helma v poriadku a vždy postupujte podľa bezpečnostných inštrukcií výrobcu. Žiadna helma vás neochráni proti zraneniu pri každej nehode.**

**Buďte opatrní pri činnostiach zahŕňajúcich pohyb, aby sa kábel Volty niekde nezachytil, nezadrhol alebo nezaplietol do iných objektov.**

**VAROVANIE:** Pred použitím akéhokoľvek GoPro výrobcu v blízkosti iného zariadenia, si prečítajte užívateľskú príručku a bezpečnostné inštrukcie. Ak chcete obmedziť potenciálny rušenie digitálnych vysielateľov, ako sú napríklad lavínové majáky, nahľadnite do užívateľskej príručky k vysieláčom a prijímačom ohľadom použitia iných GPS alebo elektronických zariadení, ako je kamera GoPro, pri použití vyhľadávacieho režimu lavínových majákov. Kameru vypnite, kedykoľvek je zakázané ju používať alebo pokiaľ by to mohla spôsobiť rušenie.

**UPOZORNENIE:** Nevystavujte zariadenie veľmi nízkym ani veľmi vysokým teplotám. Prostredie s nízkymi alebo vysokými teplotami môže skrátiť životnosť batérie alebo spôsobiť, že zariadenie dočasne prestane pracovať riadnym spôsobom. Pri používaní zariadenia sa vyvarujte jeho vystavenie extrémnym zmenám teplot alebo vlhkosti to môže spôsobiť kondenzáciu vlhkosti na alebo vo vnútri zariadenia.

1. Prečítajte si tieto pokyny.
2. Tieto pokyny uschovajte.
3. Dbajte na všetky varovania.
4. Dodržujte všetky pokyny.
5. Čistenie vykonávajte iba suchou handričkou.
6. Nezakrývajte žiadne ventilačné otvory.
7. Nepoužívajte v blízkosti iných zdrojov tepla, ako sú radiátory, kachle, sporák alebo akéhokoľvek zariadenia produkujúce teplo.
8. Dajte pozor, aby sa napájacie kábeli nikto nešliapal ani ho nikde neškrápol, najmä pri jeho zástrčke, v bežných zásuvkách av miesta, kde vychádza zo zariadenia.
9. Používajte iba doplnky a príslušenstvo, ktoré určila spoločnosť GoPro.
10. Pri búrkach av obdobiach, kedy sa zariadenie nebudie dlhšiu dobu používať, ho odpojte zo zásuvky.
11. Všetky opravy zverte kvalifikovaným zamestnancom servisu. Servis je nutný, ak bol prístroj akokoľvek poškodený; napríklad keď je poškodená zástrčka; keď došlo k vyliatiu kvapalin alebo pádu predmetov na prístroj; keď prístroj nefunguje normálne alebo spadol na zem.

Pri používaní kamery GoPro, súvisiacich držiakov a príslušenstva dodržujte všetky miestne zákony, vrátane všetkých zákonov na ochranu súkromia, ktoré môžu obmedzovať obstarávanie záznamov v určitých oblastiach.

**OBMEDZENÁ ZÁRUKA** Zásadou spoločnosti GoPro je uznávať záruku na výrobky iba v výrobkoch zakúpených v overeného predajcu GoPro a iba spolu s dokladom o kúpe (účtenkou). Pokiaľ zakúpite výrobok GoPro od neorignálneho predajcu alebo ak bolo pôvodné továrenské sériové číslo odstránené, znečistené alebo upravené, záruka na výrobok GoPro sa stáva neplatnou. V prípade poruchy sa obráťte na zákazníkcu podporu spoločnosti GoPro ([gopro.com/help](http://gopro.com/help)). Jedinou povinnosťou spoločnosti GoPro v rámci tejto záruky je podľa jej vlastného uváženia zvrátny výrobok opraviť alebo vymeniť. Táto záruka sa nevzťahuje na výrobky poškodené nesprávnym používaním, nehodou alebo bežným opotrebovaním. Na poškodenie následkom použitia batérií, napájajúcich káblov alebo iného zariadenia či príslušenstva na nabíjanie/dobíjanie batérií inej značky ako GoPro sa tiež táto ani žiadna iná záruka nevzťahuje. VŠETKY PREDPOKLADANÉ ZÁRUKY PREDAJCINI ALEBO VHODNOSTI PRE URČITÝ ÚČEL SA OBMEDZUJU NA DOBU TRVANIA TEJTO ZÁRUKY. SPOLČNOST GO PRO SA ZRIEKA VŠETKY DĀLSIE VYSLOVNE ALEBO PREDPOKLADANÉ ZÁRUK ČI PODMIENOK, V ROZSAHU, V KTOROM TO NIE JE ZAKĀZANÉ ZĀKONOM, NENESIE SPOLČNOST GO PRO V ŽIADNOM PRIPADE ZODPOVEDNOST ZA AKUKOLVEK STRATU DĀT, VYNOSU ALEBO ZISKU, ANI NIE JE POVINNA POSKYTNÚŤ ŽIADNE NAHRADY ZA ZVLĀSTNE, NEPRIAME, NĀSLEDNÉ, NAHODNÉ ČI SANKCNÉ NAHRADY ŠKODY VZNIKNUTE AKYMKOLVEK SPĀSOBOM, VYPYVAJUJE Z ALEBO VZTAHUJUCE NA NA POUŽIVĀNIE ALEBO NEMOŽNOSTI POUŽIVĀŤ PRODUKT, A TO I V PRIPADE, ŽE BOLA SPOLČNOST GO PRO O MOŽNOSTI VZNIKNU TAKÝCHTO ŠKOD INFORMOVANĀ. ZODPOVEDNOST SPOLČNOSTI GO PRO V ŽIADNOM PRIPADE NEPREKROČI ČIASŤKU UHRADENŤ ZA VĀŠ PRODUKT.

V niektorých právnych poriadkoch nie je povolené obmedzenie trvania predpokladanej záruky či vylúčenie alebo obmedzenie náhrad náhodných alebo následných škôd, preto sa na vás vyššie uvedené výnimky nemusia vzťahovať. Táto záruka vám dáva špecifické zákonné práva, pričom môžete mať aj ďalšie práva, líšiace sa podľa príslušného právneho poriadku.

**Spotrebiteľia v Európskej únii:** Spoločnosť GoPro udeľuje koncovému zákazníkovi bezplatnú obmedzenú záruku výrobcu na obdobie dvoch (2) rokov od pôvodného dátumu zakúpenia príslušného výrobku GoPro. Touto skutočnosťou nebudú obmedzené žiadne spotrebiteľské práva, ktoré máte v rámci zákonov na ochranu spotrebiteľa; naopak vám to dáva práva navyše. Záruka sa riadi nasledujúcimi podmienkami. Spoločnosť GoPro zaručuje, že po dobu dvoch (2) rokov od pôvodného dátumu zakúpenia bude váš výrobok GoPro bez závad na materiálu a spracovaní, a to pri normálnom používaní a za predpokladu, že sa používa v súlade s pokynmi uvedenými v príslušnej užívateľskej príručke spoločnosti GoPro ([gopro.com/help](http://gopro.com/help)). V prípade poruchy sa obráťte na zákazníkcu podporu spoločnosti GoPro ([gopro.com/help](http://gopro.com/help)) a majte pripravený originálny účtenky. Jedinou povinnosťou spoločnosti GoPro v rámci tejto záruky je podľa jej vlastného uváženia chybný výrobok opraviť alebo vymeniť. Táto záruka sa nevzťahuje na výrobky poškodené nesprávnym používaním, nehodou alebo bežným opotrebovaním.

**Likvidácia:** Použitá batérie okamžite zlikvidujte v súlade s miestnymi predpismi. Obráťte sa na miestne recyklačné stredisko alebo národnú recyklačnú organizáciu pre bližšie informácie, ako batérie recyklovať.



Tento symbol znamená, že podľa miestnych zákonov a predpisov by váš výrobok mal byť likvidovaný oddelene od bežného komunálneho odpadu. Keď tento výrobok dosiahne koniec životnosti, odovzdajte ho na zbernom mieste určenom miestnymi úradmi. Niektoré zberné miesta prijímajú výrobky bezplatne. Triedenie odpadov a recyklácia výrobku pri likvidácii pomôže zachovať prírodné zdroje a zaisťiť, aby bol recyklovaný spôsobom, ktorý chráni ľudské zdravie a životné prostredie.



Spoločnosť GoPro, Inc. týmto vyhlasuje, že zariadenie GoPro Volta (ACVT1) zodpovedá smernici 2014/53/EU ďalším nariadením EÚ. Úplný text vyhlásenia o zhode EÚ je k dispozícii na nasledujúcej internetovej adrese: [gopro.com/help](http://gopro.com/help).

GoPro Inc., 3000 Clearview Way, San Mateo CA 94402, USA

GoPro GmbH, Floessergasse 2, 81369 Mníchov, Nemecko

Zariadenie GoPro Volta (ACVT1) vysiela na frekvencii 2,400 GHz až 2,4835 GHz. Maximálna výkon prenášaný v tomto frekvenčnom pásme je 4,23 mW (EIRP). Verzia hardvéru zariadenia Volta (ACVT1): EVT; verzia softvéru: AR.01.00.06.00. Konkrétne pravidlá a predpisy v krajine môžu brániť alebo obmedzovať využitie niektorých alebo všetkých uvedených frekvenčných pásiem a úrovne výkonu.

**Varovanie:** Zmeny alebo úpravy tohto výrobku, ktoré výslovne neodsúhlasí strana zodpovedná za dodržiavanie príslušných predpisov, môžu mať za následok stratu oprávnenia užívateľa na jeho prevádzkovanie.

# Light Mod

## UŽIVATELSKÁ PŘÍRUČKA CZ

## Základy

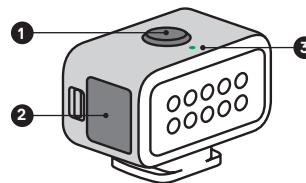

## Baterie

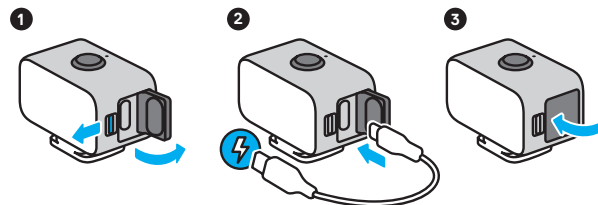

**UPOZORNĚNÍ:** Ujistěte se, že jsou dvířka po nabíjení pevně zavřená a zajištěná proti vodě.



Navštivte [gopro.com](https://gopro.com) nebo [gohd.cz](https://gohd.cz) pro více informací o produktech.

© 2019 GoPro, Inc. All rights reserved. MODEL/MODELO/型号: JBPM1

130-29432-000 REVA

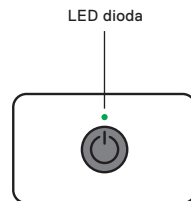

### NABÍJENÍ

Během nabíjení baterie bliká LED dioda zeleně. Po plném dobití baterie dioda zhasne. Úplné nabití baterie trvá cca 1,5 hodiny.

### KAPACITA BATERIE

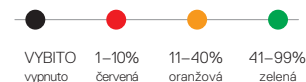

## Použití Light Mod

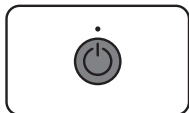

Zmáčkněte  k zapnutí a výběru jednoho ze třech úrovní osvětlení nebo stroboskopu.

	Jas	Výdrž baterie*
Úroveň 1	20 lumenů	6 hodin
Úroveň 2	60 lumenů	2 hodiny
Úroveň 3	125 lumenů 120 lux @1m	1 hodina
Stroboskop		7 hodin

\* Výdrž baterie je ovlivněna prostředím, ve kterém je zařízení používáno.

### DOČASNÉ ZESÍLENÍ

Při dvojitém stisknutí tlačítka  zesílíte osvětlení na 200 lumenů po dobu 30 sekund.

### VYPNUTÍ ZAŘÍZENÍ

Zmáčkněte a držte tlačítko .

### TECHNICKÉ SPECIFIKACE

Teplota barev bez difuzéru: 5700K.

Teplota barev s difuzérem: 5000K.

CRI: 90+

## Jak umístit světlo do ližin

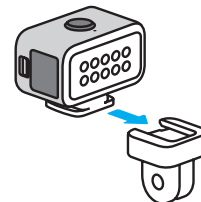
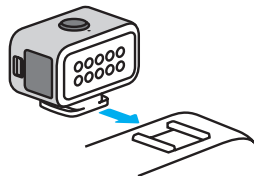

## Jak vyjmout světlo z ližin

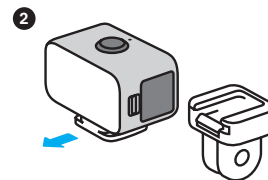
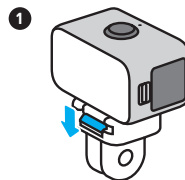

## Použití difuzéru

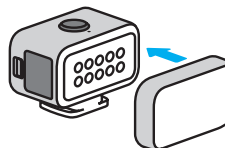

Nasaďte difuzér na přední část světla pro jeho změkčení.

## Důležité bezpečnostní a produktové informace

Přečtěte si tento dokument, schovejte si ho pro budoucí použití a řiďte se instrukcemi níže.



Tímto symbolem jsou v této příručce označeny informace týkající se bezpečnosti a zdraví. Přečtěte si tuto příručku dodávanou spolu s právě zakoupeným výrobkem.



Při používání zařízení Light Mod jako součásti svého aktivního životního stylu buďte opatrní. Vždy si buďte vědomi svého okolí, abyste se nezranili nebo nezpůsobili zranění jiných osob.



Abyste se vyhnuli poranění očí, nesvíteje napřímo sobě ani jiným osobám do očí.

Držte se následujících opatření, abyste se vyhnuli explozi baterie nebo požáru:

- Nepouštějte, nedemontujte, nerozebírejte, neotevírejte, nemačkejte, neohýbejte, nedeformujte, nepichujte, nekrájejte, nevráždějte do mikrovlnné trouby, nepalte ani nanabírajte světlo Light Mod.
- Do otvorů v zařízení, například do portu USB-C, nevráždějte žádné cizí předměty.
- Zařízení nepoužívejte, pokud bylo poškozeno – například prasklo, bylo poraženo nebo poškozeno vodou. Při rozebírání nebo propichování baterie (ať už integrované, nebo vyjímatelné) může dojít k výbuchu nebo požáru.
- K osušení Light Mod nepoužívejte externí zdroj tepla, jako je mikrovlnná trouba nebo vysoušeč vlasů.
- Pokud baterie vyteče, nedovolte, aby se kapalina dostala na ruce nebo do očí. Pokud již kontakt nastal, umyjte postižené místo dostatečným množstvím vody a vyhledejte lékařskou pomoc.
- Baterie, která je součástí výrobku, není určena k opravě/výměně zákazníkem. V případě jakýchkoli problémů s baterií kontaktujte zákaznickou podporu GoPro.
- Nenechávejte Light Mod delší dobu na nabíječce, pokud ho nepoužíváte.



Během nabíjení zařízení Light Mod neberte zástrčku nebo nabíječkové zařízení do rukou, pokud je máte mokré. Pokud tak učiníte, může dojít k úrazu elektrickým proudem.



Používejte jen nabíječky označené: output 5V 1A. Použití nabíječek s jinými než uvedenými hodnotami může vést k poškození zařízení, požáru nebo vytečení baterie.

Jestliže chcete používat Light Mod s GoPro držáky na helmu, vždy se seznáme s bezpečnostními standardy konkrétní helmy. Vyberte si správnou helmu, vhodnou pro konkrétní sport či aktivitu a ujistěte se, že máte správnou velikost. Prohlédněte si helmu, zda je v dobré kondici a vždy dodržujte pokyny a zásady výrobce. Vždy vyměňte helmu, pokud byla vystavena velkému nárazu. Mějte na paměti, že žádná helma vás nemůže ochránit před veškerými zraněními.



**UPOZORNĚNÍ:** Nevystavujte zařízení velmi nízkým ani velmi vysokým teplotám. Prostředí s nízkými nebo vysokými teplotami může zkrátit životnost baterie nebo způsobit, že zařízení dočasně přestane pracovat řádným způsobem. Při používání zařízení Light Mod se vyvarujte jeho vystavení extrémním změnám teplot nebo vlhkosti – to může způsobit kondenzaci vlhkosti na nebo uvnitř zařízení.

1. Přečtěte si tyto pokyny.
2. Tyto pokyny uschovejte.
3. Dbejte na všechna varování.
4. Dodržujte veškeré pokyny.
5. Čištění provádějte pouze suchým hadříkem.
6. Nezakrývejte žádné ventilační otvory.
7. Nepoužívejte v blízkosti jiných zdrojů tepla, jako jsou radiátory, kamna, sporák nebo jakéhokoli zařízení produkující teplo.
8. Dejte pozor, aby na napájecí kabel nikdo nešlápl ani jej nikde neskřpl, zejména u jeho zástrčky, v běžných zásuvkách a v místě, kde vychází ze zařízení.
9. Používejte pouze doplňky a příslušenství, které určila společnost GoPro.
10. Při bouřkách a v obdobích, kdy se zařízení nebude delší dobu používat, jej odpojte ze zásuvky.
11. Veškeré opravy světe kvalifikovaným zaměstnancům servisu. Servis je nutný, pokud byl přístroj jakkoli poškozen: například když je poškozena zástrčka; když došlo k vylití kapaliny nebo pádu předmětu na přístroj; když přístroj nefunguje normálně nebo spadl na zem.

Při používání kamery GoPro, souvisejících držáků a příslušenství dodržujte veškeré místní zákony, včetně všech zákonů na ochranu soukromí, které mohou omezovat pořizování záznamů v určitých oblastech.

### OMEZENÁ ZÁRUKA

Zásadou společnosti GoPro je uznávat záruku na výrobky pouze u výrobků zakoupených u ověřeného prodejce GoPro a pouze spolu s dokladem o koupi (účtenkou). Pokud zakoupíte výrobek GoPro od neoriginálního prodejce nebo pokud bylo původní tovární sériové číslo odstraněno, znečitelněno či upraveno, záruka na výrobek GoPro se stává neplatnou. V případě závaty se obraťte na zákaznickou podporu společnosti GoPro ([gopro.com/help](https://gopro.com/help)). Jedinou povinností společnosti GoPro v rámci této záruky je podle jejího vlastního uvážení závadný výrobek opravit nebo vyměnit. Tato záruka se nevztahuje na výrobky poškozené nesprávným používáním, nehodou nebo běžným opotřebením. Na poškození následkem použití baterií, napájecích kabelů nebo jiného zařízení či příslušenství k nabíjení/dobíjení baterií jiné značky než GoPro se rovněž tato ani žádná jiná záruka nevztahuje.

VŠECHNY PŘEDPOKLÁDANÉ ZÁRUKY PRODEJNOSTI NEBO VHODNOSTI PRO URČITÝ ÚČEL SE OMEZUJÍ NA DOBU TRVÁNÍ TĚTO ZÁRUKY. SPOLEČNOST GOPRO SE ZŘÍKÁ VEŠKERÝCH DALŠÍCH VÝSLOVNÝCH NEBO PŘEDPOKLÁDANÝCH ZÁRUK ČI PODMÍNEK. V ROZSAHU, VE KTERÉM TO NENÍ ZAKÁZÁNO ZÁKONEM, NENESE SPOLEČNOST GOPRO V ŽÁDNÉM PŘÍPADĚ ODPOVĚDNOST ZA JAKOUKOLI ZTRÁTU DAT, VÝNOSU NEBO ZISKU, ANI NENÍ POVINNA POSKYTNOUT ŽÁDNÉ NÁHRADY ZA ZVLÁŠTNÍ, NEPŘÍMÉ, NÁSLEDNÉ, NÁHODNÉ ČI SANKČNÍ NÁHRADY ŠKODY VZNIKLÉ JAKÝMKOLI ZPŮSOBEM, VYPLYVAJÍCÍ Z NEBO VZTAHUJÍCÍ SE K POUŽÍVÁNÍ NEBO NEMOŽNOSTI POUŽÍVAT PRODUKT, A TO I V PŘÍPADĚ, ŽE BYLA SPOLEČNOST GOPRO O MOŽNOSTI VZNIKU TAKOVÝCH ŠKOD INFORMOVÁNA. ODPOVĚDNOST SPOLEČNOSTI GOPRO V ŽÁDNÉM PŘÍPADĚ NEPŘEKROČÍ ČÁSTKU UHAZENOU ZA VÁS PRODUKT.

V některých právních řádech není povoleno omezení doby trvání předpokládané záruky či vyloučení nebo omezení náhrad náhodných nebo následných škod, proto se na vás výše uvedené výjimky nemusí vztahovat. Tato záruka vám dává specifická zákonná práva, přičemž můžete mít také další práva, lišící se podle příslušného právního řádu.

**Spotřebitelé v Evropské unii:** Společnost GoPro uděluje koncovému zákazníkovi bezplatnou omezenou záruku výrobce na období dvou (2) let od původního data zakoupení příslušného výrobku GoPro. Touto skutečností nebudou omezena žádná spotřebitelská práva, která máte v rámci zákonů na ochranu spotřebitele; naopak vám to dává práva navíc. Záruka se řídí následujícími podmínkami. Společnost GoPro zaručuje, že po dobu dvou (2) let od původního data zakoupení bude váš výrobek GoPro bez závad na materiálu a zpracování, a to při normálním používání a za předpokladu, že se používá v souladu s pokyny uvedenými v příslušné uživatelské příručce společnosti GoPro ([gopro.com/help](http://gopro.com/help)). V případě závady se obraťte na zákaznickou podporu společnosti GoPro ([gopro.com/help](http://gopro.com/help)) a mějte připraven originál účtenky. Jedinou povinností společnosti GoPro v rámci této záruky je podle jejího vlastního uvážení závadný výrobek opravit nebo vyměnit. Tato záruka se nevztahuje na výrobky poškozené nesprávným používáním, nehodou nebo běžným opotřebením.

#### Předpisy IC

Tento digitální přístroj třídy B splňuje kanadskou normu ICES-005.  
CAN ICES-005 (B) / NMB-005 (B)

#### DŮLEŽITÁ POZNÁMKA:



**VAROVÁNÍ:** Níže uvedená opatření se týkají všech výrobků, které využívají nabíjecí baterie. Nesprávné použití baterie může způsobit zranění, smrt, poškození majetku nebo poškození výrobku, může dojít k úniku elektrolytu, požáru, přehřátí nebo výbuchu. Pokyny ke správné funkci baterie a k minimalizaci rizika zranění:

- Nevymínejte baterii z tohoto zařízení.
- Baterie je nutné před použitím nabít. Vždy používejte správný typ nabíječky a držte se pokynů ke správnému nabíjení od výrobce nebo uvedených v příručce k zařízení.
- Před uskladněním zařízení je doporučeno ho plně nabít. Nenechávejte zařízení delší dobu na nabíječce, pokud ho nepoužíváte.
- Baterie dosahují nejlepšího výkonu při běžné pokojové teplotě 20 °C ± 5 °C.



Tento symbol znamená, že podle místních zákonů a předpisů by váš výrobek měl být likvidován odděleně od běžného komunálního odpadu. Když tento výrobek dosáhne konce životnosti, odevzdejte jej na sběrném místě určeném místními úřady. Některá sběrná místa přijímají výrobky bezplatně. Třídění odpadů a recyklace výrobku při likvidaci pomůže zachovat přírodní zdroje a zajistit, aby byl recyklován způsobem, který chrání lidské zdraví a životní prostředí.



Společnost GoPro, Inc. tímto prohlašuje, že zařízení GoPro Light Mod (JBPM1) odpovídá směrnicí 2014/30/EU a dalším nařízením EU. Úplný text prohlášení o shodě EU je k dispozici na následující internetové adrese: [gopro.com/help](http://gopro.com/help).  
GoPro Inc., 3000 Clearview Way, San Mateo CA 94402, USA  
GoPro GmbH, Floessergasse 2, 81369 Mnichov, Německo

#### PROHLÁŠENÍ FCC

Toto zařízení splňuje část 15 pravidel FCC. Provoz podléhá následujícím dvěma podmínkám: (1) Toto zařízení nesmí způsobovat škodlivé rušení; a (2) toto zařízení musí přijímat veškeré přichozí rušení – včetně rušení, které může způsobovat nežádoucí provoz.

**POZNÁMKA:** Toto zařízení bylo testováno a splňuje limity pro digitální zařízení třídy B dle části 15 pravidel FCC. Tyto limity byly navrženy tak, aby byla zajištěna přiměřená ochrana

před škodlivým zářením ve veřejném prostředí. Toto zařízení generuje (a může vyzařovat) radiofrekvenční energii a v případě, že není nainstalováno a používáno v souladu s těmito pokyny, může způsobovat škodlivé rušení rádiové komunikace.

Není však možné zabezpečit, že v konkrétních podmínkách instalace nebude k rušení docházet. Pokud toto zařízení způsobuje škodlivé rušení přijmu rádia nebo televize, což je možné ověřit vypnutím a zapnutím zařízení, uživatelé je doporučováno zkusit vyřešit rušení jedním nebo více níže uvedenými kroky:

- Změňte úhel nebo umístění antény pro příjem.
- Zvětšete vzdálenost mezi zařízením a přijímačem.
- Připojte zařízení do zásuvky na jiném okruhu, než na kterém je připojen přijímač.
- Požádejte o pomoc prodejce nebo technika zkušeného v oboru audio/video.

Shody s limity FCC zařízení třídy B dosáhnete pouze použitím dodávaného stíněného kabelu USB.

**Varování: Změny nebo úpravy tohoto výrobku, které výslovně neodsouhlasí strana odpovědná za dodržování příslušných předpisů, mohou mít za následek ztrátu oprávnění uživatele k jeho provozování.**

# Light Mod

## PRÍRUČKA POUŽÍVATEĽA SK

## Základy

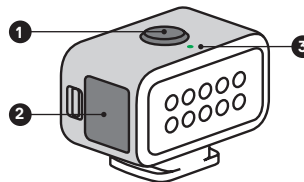

## Batérie

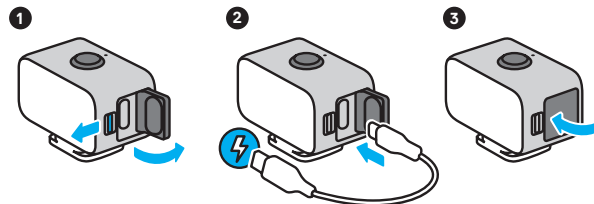

**UPOZORNENIE:** Uistite sa, že sú dvierka po nabíjaní pevne zatvorené a zaistené proti vode.



Navštívte [gopro.com](https://gopro.com) alebo [gohd.sk](https://gohd.sk) pre viac informácií o produktoch.

© 2019 GoPro, Inc. All rights reserved. MODEL/MODELO/型号: JBPM1

130-29432-000 REVA

## NABÍJANIE

Počas nabíjania batérie bliká LED dióda na zeleno. Po plnom dobití batérie dióda zhasne. Úplné nabitie batérie trvá cca 1,5 hodiny.

## KAPACITA BATÉRIE

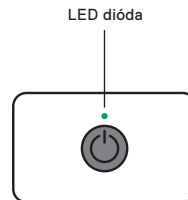
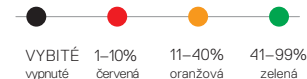



## Použitie Light Mod

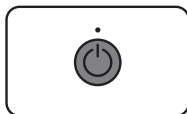

Stlačte  na zapnutie a výberu jedného z troch úrovní osvetlenia alebo stroboskopu.

	Jas	Výdrž batérie*
Úroveň 1	20 lumenov	6 hodín
Úroveň 2	60 lumenov	2 hodiny
Úroveň 3	125 lumenov 120 lux @1m	1 hodina
Stroboskop		7 hodín

\* Výdrž batérie je ovplyvnená prostredím, v ktorom sa zariadenie používa.

### DOČASNÉ ZOSILNENIE

Pri dvojitom stlačení tlačidla  zosilníte osvetlenie na 200 lúmenov po dobu 30 sekúnd.

### VYPNUTIE ZARIADENIE

Stlačte a držte tlačidlo .

### TECHNICKÉ ŠPECIFIKÁCIE

Teplota farieb bez difúzéra: 5700K.

Teplota farieb s difúzérom: 5000K.

CRI: 90+

## Ako umiestniť svetlo do koľajničiek

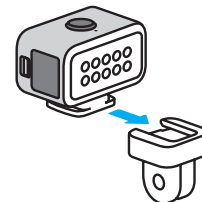
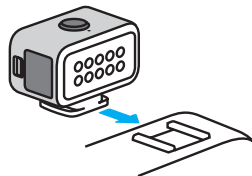

## Vybratie svetlo z koľajničiek

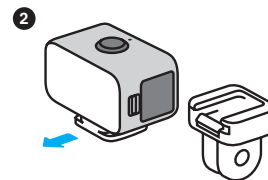
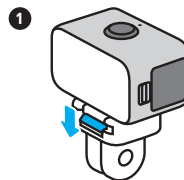

## Použitie difúzéra

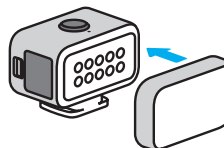

Nasadíte difúzér na prednú časť svetla pre jeho zmäkčenie.

## Dôležité bezpečnostné a produktové informácie

Prečítajte si tento dokument, schovajte si ho pre budúce použitie a riaďte sa inštrukciami nižšie.



Týmto symbolom sú v tejto príručke označené informácie týkajúce sa bezpečnosti a zdravia. Prečítajte si túto príručku dodávanú spolu s práve zakúpeným produktom.



Pri používaní zariadení Light Mod ako súčasti svojho aktívneho životného štýlu buďte opatrní. Vždy si buďte vedomí svojho okolia, aby ste sa nezranili alebo nespôsobili zranenia iných osôb.



Aby ste sa vyhlí poraneniu očí, nesviette napriamo sebe ani iným osobám do očí.

Držte sa nasledujúcich opatrení, aby ste sa vyhlí explózií batérie alebo požiaru:

- Nepúšťajte, nerozoberajte, nerozoberajte, neotvárajte, nedrvtvte, neohýbajte, nedeformujte, neprepichujte, nekrájajte, nevkladajte do mikrovlnnej rúry, nespájajte ani nanabarvujte svetlo Light Mod.
- Do otvorov v zariadení, napríklad do portu USB-C, nevkladajte žiadne cudzie predmety.
- Zariadenie nepoužívajte, ak bol poškodený - napríklad prasklo, bolo prerazených alebo poškodené vodou. Pri rozoberaní alebo prepichovaní batérie (či už integrovanú, alebo vyberateľnú) môže dôjsť k výbuchu alebo k požiaru.
- K osušeniu Light Mod nepoužívajte externý zdroj tepla, ako je mikrovlnná rúra alebo fén.
- Ak batéria vytečie, nedovoľte, aby sa kvapalina dostala na ruku alebo do očí. Ak už kontakt nastal, umyte postihnuté miesto dostatočným množstvom vody a vyhľadajte lekársku pomoc.
- Batéria, ktorá je súčasťou výrobku, nie je určená k oprave / výmene zákazníkom. V prípade akýchkoľvek problémov s batériou kontaktujte zákaznícku podporu GoPro.
- Nenechávajte Light Mod dlhšiu dobu na nabíjačke, ak ho nepoužívate.



Počas nabíjania zariadenie Light Mod neberte zástrčku alebo nabíjacie zariadenie do rúk, ak ich máte mokré. Ak tak urobíte, môže dôjsť k úrazu elektrickým prúdom.



Používajte len nabíjačky označené: output 5V 1A. Použitie nabíjačiek s inými ako uvedenými hodnotami môže viesť k poškodeniu zariadenia, požiaru alebo vytečeniu batérie.



Ak chcete používať Light Mod s GoPro držiačky na helmu, vždy sa oboznámte s bezpečnostnými štandardmi konkrétnej helmy. Vyberte si správnu helmu, vhodnú pre konkrétny šport či aktivitu a uistite sa, že máte správnu veľkosť. Prezrite si helmu, či je v dobrej kondícii a vždy dodržiavajte pokyny a zásady výrobcu. Vždy vymerajte helmu, ak bola vystavená veľkému nárazu. Majte na pamäti, že žiadna helma vás nemôže ochrániť pred všetkými zraneniami.

**UPOZORNENIE:** Nevystavujte zariadenie veľmi nízkym ani veľmi vysokým teplotám. Prostredie s nízkymi alebo vysokými teplotami môže skrátiť životnosť batérie alebo spôsobiť, že zariadenie dočasne prestane pracovať riadnym spôsobom. Pri používaní zariadení Light

Mod sa vyvarujte jeho vystavenie extrémnym zmenám teplôt alebo vlhkosti – to môže spôsobiť kondenzáciu vlhkosti na alebo vo vnútri zariadenia.

1. Prečítajte si tieto pokyny.
2. Tieto pokyny uschovajte.
3. Dbajte na všetky varovania.
4. Dodržujte všetky pokyny.
5. Čistenie robte iba suchou handričkou.
6. Nezakrývajte žiadne ventilačné otvory.
7. Nepoužívajte v blízkosti iných zdrojov tepla, ako sú radiátory, kachle, sporák alebo akéhokoľvek zariadenia produkujúce teplo.
8. Dajte pozor, aby na napájací kábel nikto nestúpil ani ho nikde nepreviciklil, najmä u jeho zástrčky, v bežných zásuvkách a v mieste, kde vychádza zo zariadenia.
9. Používajte iba doplnky a príslušenstvo, ktoré určila spoločnosť GoPro.
10. Pri búrkach a v obdobiach, keď sa zariadenie nebudie dlhšiu dobu používať, ho odpojte zo zásuvky.
11. Všetky opravy zverte kvalifikovaným zamestnancom servisu. Servis je nutný, pokiaľ bol prístroj akokoľvek poškodený: napríklad keď je poškodená zástrčka; keď došlo k vyliatiu kvapalín alebo pádu predmetov na prístroj; keď prístroj nefunguje normálne alebo spadol na zem.

Pri používaní kamery GoPro, súvisiacich držiakov a príslušenstva dodržujte všetky miestne zákony, vrátane všetkých zákonov na ochranu súkromia, ktoré môžu obmedzovať zhotovovanie záznamov v určitých oblastiach.

### OBMEDZENÁ ZÁRUKA

Zásadou spoločnosti GoPro je uznávať záruku na výrobky iba u výrobkov zakúpených u overeného predajcu GoPro a iba spolu s dokladom o kúpe (účtenkou). Ak zakúpite výrobok GoPro od neoriginálneho predajcu alebo ak bolo pôvodné továrenské sériové číslo odstránené, zmanané, či upravené, záruka na výrobok GoPro sa stáva neplatnou. V prípade poruchy sa obráťte na zákaznícku podporu spoločnosti GoPro ([gopro.com/help](http://gopro.com/help)). Jedinou povinnosťou spoločnosti GoPro v rámci tejto záruky je podľa jej vlastného uváženia chybný výrobok opraviť alebo vymeniť. Táto záruka sa nevzťahuje na výrobky poškodené nesprávnym používaním, nehodou alebo bežným opotrebovaním. Na poškodenie následkom použitia batérií, napájacích káblov alebo iného zariadenia či príslušenstva na nabíjanie / dobíjanie batérií inej značky ako GoPro sa aj toto ani žiadna iná záruka nevzťahuje.

VŠETKY PREDPOKLADANÉ ZÁRUKY PREDAJNOSTI ALEBO VHDNOSTI PRE URČITÝ ÚČEL SA OBMEDZENÉ TRVANÍM TETJO ZÁRUKY. SPOLOČNOSŤ GOPRO ODMIETA VŠETKÝCH ĎALŠÍCH VÝSLOVNÉ ALEBO PREDPOKLADANÝCH ZÁRUK ČI PODMIENOK. V ROZSAHU, V KTOROM TO NIE JE ZAKÁZANÉ ZÁKONOM, NEBUDÚ SPOLOČNOSŤ GOPRO V ŽIADNOM PRÍPADE ZODPOVEDNOSŤ ZA AKÚKOLVEK STRATU DÁT, VÝNOSOV ALEBO ZISKOV, ANI NIE JE POVINNÉ POSKYTNÚŤ ŽIADNE NÁHRADY ZA MIMORIADNE, NEPRIAME, NÁSLEDNÉ, NÁHODNÉ ČI SANKČNÉ NÁHRADY ŠKODY VZNIKNUTE AKÝMKOLVEK SPÔSOBOM, MLČKY ALEBO TYKÁJUCE SA POUŽÍVANIA ALEBO NEMOŽNOSTI POUŽÍVAŤ PRODUKT, A TO AJ V PRÍPADE, ŽE BOLA SPOLOČNOSŤ GOPRO O MOŽNOSTI TAKÝCHTO ŠKŔD INFORMOVANÁ. ZODPOVEDNOSŤ SPOLOČNOSTI GOPRO V ŽIADNOM PRÍPADE NEPREKROČÍ SUMY VPLATENÉ ZA VÁŠ PRODUKT.

V niektorých právnych poriadkoch nie je povolené obmedzenia trvania predpokladanej záruky či vylúčenie alebo obmedzenie náhrad náhodných alebo následných škŔd, preto sa na vás

toto výnimky nemusí vzťahovať. Táto záruka vám dáva špecifické zákonná práva, pričom môžete mať aj ďalšie práva, líšiac sa podľa príslušného právneho poriadku.

**Spotrebiteľia v Európskej únii:** Spoločnosť GoPro udeľuje koncovému zákazníkovi bezplatnú obmedzenú záruku výrobcu na obdobie dvoch (2) rokov od pôvodného dátumu zakúpenia príslušného výrobku GoPro. Touto skutočnosťou nebudú obmedzená žiadne spotrebiteľské práva, ktoré máte v rámci zákonov na ochranu spotrebiteľa; naopak vám to dáva práva navyše. Záruka sa riadi nasledujúcimi podmienkami. Spoločnosť GoPro zaručuje, že po dobu dvoch (2) rokov od pôvodného dátumu zakúpenia bude váš výrobok GoPro bez závad na materiálu a spracovania, a to pri normálnom používaní a za predpokladu, že sa používa v súlade s pokynmi uvedenými v príslušnej užívateľskej príručke spoločnosti GoPro ([gopro.com/help](http://gopro.com/help)). V prípade poruchy sa obráťte na zákaznícku podporu spoločnosti GoPro ([gopro.com/help](http://gopro.com/help)) a majte pripravený originál účtenky. Jedinou povinnosťou spoločnosti GoPro v rámci tejto záruky je podľa jej vlastného uváženia chybný výrobok opraviť alebo vymeniť. Táto záruka sa nevzťahuje na výrobky poškodené nesprávnym používaním, nehodou alebo bežným opotrebovaním.

### Predpisy IC

TeTento digitálny prístroj triedy B spĺňa kanadskú normu ICES-005.  
CAN ICES-005 (B) / NMB-005 (B)

### DÔLEŽITÁ POZNÁMKA:



**VAROVANIE:** Nižšie uvedené opatrenia sa týkajú všetkých výrobkov, ktoré využívajú nabíjacie batérie. Nesprávne použitie batérie môže spôsobiť zranenie, smrť, poškodenie majetku alebo poškodenie výrobku, môže dôjsť k úniku elektrolytu, požiaru, prehriatiu alebo výbuchu. Pokyny k správnej funkcii batérie a na minimalizáciu rizika zranenia:

- Nevyberajte batériu z tohto zariadenia.
- Batérie je nutné pred použitím nabíť. Vždy používajte správny typ nabíjačky a držte sa pokynov k správne mu nabíjaniu od výrobcu alebo uvedených v príručke k zariadeniu.
- Pred uskladnením zariadenia je odporúčané ho plne nabíť.
- Pred uskladnením zariadenia je odporúčané ho plne nabíť.
- Batérie dosahujú najlepšieho výkonu pri bežnej izbovej teplote 20 °C ± 5 °C.



Tento symbol znamená, že podľa miestnych zákonov a predpisov by váš výrobok mal byť zlikvidovaný oddelene od bežného komunálneho odpadu. Keď tento výrobok dosiahne koniec životnosti, odovzdajte ho na zbernom mieste určenom miestnymi úradmi. Niektoré zberné miesta prijímajú výrobky bezplatne. Triedenie odpadov a recyklácie výrobku pri likvidácii pomôže zachovať prírodné zdroje a zabezpečiť, aby bol recyklovaný spôsobom, ktorý chráni ľudské zdravie a životné prostredie.



Spoločnosť GoPro, Inc. týmto vyhlasuje, že zariadenie GoPro Light Mod (JBPM1) zodpovedá smernici 2014/30 / EÚ a ďalším nariadením EÚ. Úplný text vyhlásenia o zhode EÚ je k dispozícii na nasledujúcej internetovej adrese: [gopro.com/help](http://gopro.com/help).  
GoPro Inc., 3000 Clearview Way, San Mateo CA 94402, USA  
GoPro GmbH, Flossergasse 2, 81369 Mníchov, Nemecko

### VYHLÁSENIE FCC

Toto zariadenie spĺňa časť 15 pravidiel FCC. Prevádzka podlieha nasledujúcim dvom podmienkam: (1) Toto zariadenie nesmie spôsobovať škodlivé rušenie; a (2) toto zariadenie musí prijímať akékoľvek prichádzajúce rušenie - vrátane rušenia, ktoré môže spôsobovať nežiaduce prevádzku.

**POZNÁMKA:** Toto zariadenie bolo testované a spĺňa limity pre digitálne zariadenia triedy B podľa časti 15 pravidiel FCC. Tieto limity boli navrhnuté tak, aby sa zabezpečila primeraná ochrana pred škodlivým žiarením vo verejnom prostredí. Toto zariadenie generuje (a môže vyžarovať) rádiovú frekvenciu energiu a v prípade, že nie je nainštalované a používané v súlade s týmito pokynmi, môže spôsobovať škodlivé rušenie rádiovkej komunikácie.

Nie je však možné zabezpečiť, že v konkrétnych podmienkach inštalácie nebude k rušeniu dochádzať. Ak toto zariadenie spôsobuje škodlivé rušenie príjmu rádia alebo televízie, čo je možné overiť zapnutím a vypnutím zariadenia, užívateľovi je doporučované skúsiť vriešiť rušenie jedným alebo viacerými nižšie uvedenými krokmi:

- Zmeňte uhol alebo umiestnenie antény pre príjem.
- Zvýšte vzdialenosť medzi zariadením a prijímačom.
- Pripojte zariadenie do zásuvky na inom okruhu, než na ktorom je pripojený prijímač.
- Požiadajte o pomoc predajcu alebo technika skúseného v odbore audio / video.

Zhody s limitmi FCC zariadenia triedy B dosiahnete iba použitím dodávaného tieného kábla USB.

**Varovanie: Zmeny alebo úpravy tohto výrobku, ktoré výslovne neodsúhlasila strana zodpovedná za dodržiavanie príslušných predpisov, môžu mať za následok stratu oprávnenia užívateľa na jeho prevádzkovanie.**

## MAGNETICKÉ NOŽIČKY

---

### VAROVÁNÍ:

- Magnetické nožičky obsahují magnety. Pokud máte iCD nebo kardiostimulátor, vyvarujte se blízkému nebo dlouhodobému kontaktu s produktem a udržujte magnety minimálně 16 cm od místa, kde máte přístroj umístěn.
- Produkt není určen k použití při aktivitách s vysokými vibracemi nebo aktivitách s velkými otřesy, kde je držák uchycen přímo na vibrujícím povrchu.
- Není určeno k leteckým aktivitám a ke sportům jako je skydiving nebo base jumping.



Navštivte [gopro.com](https://gopro.com) nebo [gohd.cz](https://gohd.cz) pro více informací o produktech.

## MAGNETICKÉ NOŽIČKY

---

### VAROVANIE:

- Magnetické nožičky obsahujú magnety. Pokiaľ máte iCD alebo kardiostimulátor, vyvarujte sa blízkeho alebo dlhodobému kontaktu s produktom a udržujte magnety minimálne 16 cm od miesta, kde máte prístroj umiestnený.
- Produkt nie je určený na použitie pri aktivitách s vysokými vibráciami alebo aktivitách s veľkými otrasmami, kde je držiak uchytený priamo na vibrujúcom povrchu.
- Nie je určené k leteckým aktivitám ak športom ako je skydiving alebo base jumping.



Navštivte [gopro.com](https://gopro.com) alebo [gohd.sk](https://gohd.sk) pre viac informácií o produktoch.