

Panasonic®

Návod k použití

Digitální bezdrátová stereofonní sluchátka

Model č. **RB-M600B**

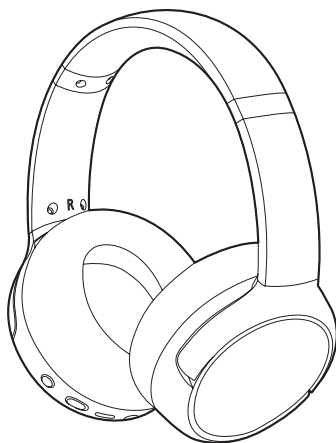

Blahopřejeme vám ke koupi tohoto produktu.

Pojďme na to

Příslušenství	3
Názvy a funkce součástí	3
Kontrolka	3
Nabíjení	4
První párování	4
Párování dalšího zařízení	5
Zapnutí/vypnutí jednotky	5

Praktické funkce

Poslech hudby	7
Hovor	7
Aktivace funkcí hlasového asistenta	7
Vytvoření vícenásobného připojení	8
Používání dálkového ovládání	8
Zvýraznění basů (zvýrazňovač basů)	8
Použití regulace vnějšího zvuku	9
Resetování jednotky	9
Automatické vypnutí	9
Upozornění na úroveň nabití baterie	9
Pokyny	10
Používání odpojitelného kabelu (součást balení)	10

Časté dotazy

Odstraňování závad	11
Obnovení továrního nastavení	12
Aktualizace firmwaru	12
Údržba	12
Vyjmutí baterií při likvidaci tohoto zařízení	12
Technické údaje	14

Další informace

Informace o Bluetooth®	16
Likvidace použitých zařízení a baterií (Jen pro státy Evropské unie a země s fungujícím systémem recyklace a zpracování odpadu)	17
Ochranné známky	17

Výrazy použité v tomto dokumentu

- Ilustrace produktu se mohou od skutečného produktu lišit.

Příslušenství

□ 1 × Kabel nabíjení přes rozhraní USB

(Vstupní konektor: USB typu A, výstupní konektor: USB typu C)

□ 1 × Odpojitelný kabel (strana 10)

Názvy a funkce součástí

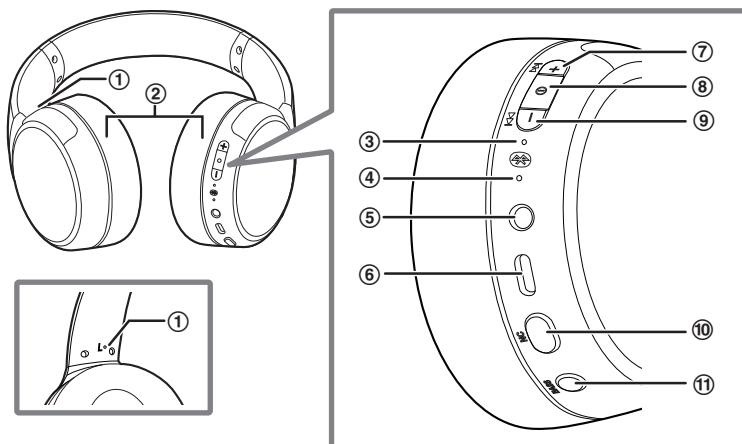

① Výstupek označující levou stranu

② Náušníky

③ Kontrolka LED zapnutí/párování*1

④ Mikrofon

⑤ Vstupní audio konektor

⑥ Kontakt pro nabíjení (DC IN)

- Při nabíjení připojte USB nabíjecí kabel (součást balení) k tomuto kontaktu. (strana 4)

⑦ **[+]** (zesílení hlasitosti, další stopa)

⑧ **[⊙]** (párování, pohotovostní režim / ZAPNUTO)

⑨ **[-]** (zeslabení hlasitosti, předchozí stopa)

⑩ **[NC]** (rušení šumu, zvuk z okolí, vypnuto) (strana 9)

⑪ **[BASS]** (zvýrazňovač basů) (strana 8)

*1 Dále jen „LED“

Kontrolka

Barva/aktivita kontrolky LED	Popis stavu
Svítlí (červeně)	Probíhá nabíjení
Bliká střídavě červeně a modře	Čeká se na párování (registraci) Bluetooth®

Pojďme na to

Barva/aktivita kontrolky LED	Popis stavu
Bliká pomalu (modře)*1	Čeká se na připojení Bluetooth®
Dvakrát blikne modře každé dvě sekundy*1	Bylo vytvořeno párování (registrace) Bluetooth® nebo probíhá hovor
Bliká (modře)*1	Probíhá příjem hovoru
Krátce blikne modře každé dvě sekundy*1	Je připojen odpojitelný kabel (součást balení)

*1 Když bliká červeně, je nízký stav nabití baterie. (strana 9)

Nabíjení

Integrovaná dobíjecí baterie není při dodání nabita. Před použitím tohoto zařízení nabijte baterii.

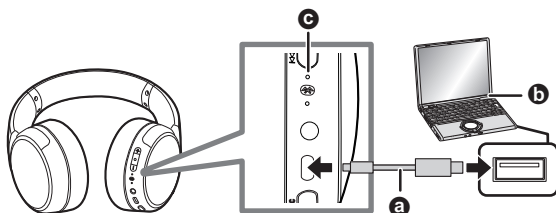

- a:** USB nabíjecí kabel (součást balení)
- b:** Zdroj napájení (např. počítač)
- c:** Kontrolka LED

1 USB nabíjecím kabelem (součást balení) připojte jednotku ke zdroji napájení o napětí 5,0 V (0,5 A nebo více).

- Zkontrolujte orientaci USB nabíjecího kabelu a zapojte kabel rovně směrem dovnitř. Pokud kabel zapojíte šikmo nebo v opačné orientaci, může dojít k poškození konektorů a následné poruše.
- Kontrolka LED se rozsvítí (červeně) a zahájí se nabíjení.
- Nabíjení je dokončeno, když kontrolka LED zhasne.
- Nabití baterie z prázdného stavu na plný trvá přibližně 4,0 hod.

Poznámka:

- Funkci Bluetooth® nelze používat, když je jednotka připojena k počítači pomocí USB nabíjecího kabelu.
- Nabíjejte při pokojové teplotě od 10 °C do 35 °C. Mimo toto teplotní rozmezí se může nabíjení zastavit a kontrolka LED může blikat červeně.
- Během nabíjení nelze zapnout napájení.
- Nepoužívejte žádný jiný kabel nabíjení přes rozhraní USB s výjimkou dodaného. Takový postup může vést k poruše.
- Pokud je počítač v pohotovostním režimu, režimu spánku nebo se přepne do jednoho z těchto režimů, nabíjení se nemusí zahájit nebo se může zastavit.

První párování

Důležité:

- Během párování držte zařízení Bluetooth® a jednotku blízko sebe. (Do vzdálenosti přibližně 1 m)
- V závislosti na připojeném zařízení Bluetooth® je možné, že se zvuk bude přehrávat hlasitě. Před zahájením přehrávání zkontrolujte nastavení hlasitosti zařízení Bluetooth®.

- 1 Ve vypnutém stavu stiskněte a podržte tlačítko **[⏻]** po dobu přibližně 3 sekund, dokud nezačne kontrolka LED blikat střídavě červeně a modře.
- 2 Zapněte funkci Bluetooth® v zařízení Bluetooth®.
- 3 V nabídce Bluetooth® v zařízení Bluetooth® vyberte jednotku.
 - Jestliže budete vyzváni k zadání přístupového klíče, zadejte přístupový klíč jednotky „0000“ (čtyři nuly).
 - Podrobnosti o nastavení funkce Bluetooth® naleznete v návodu k zařízení Bluetooth®.



- 4 Zkontrolujte, zda je jednotka připojena k zařízení Bluetooth®.
 - Když kontrolka LED bliká dvakrát modře každé 2 sekundy, spojení bylo navázáno a párování je dokončeno.

Párování dalšího zařízení

S jednotkou můžete spárovat až 8 zařízení Bluetooth®.

- 1 Ve vypnutém stavu stiskněte a podržte tlačítko **[⏻]** po dobu přibližně 5 sekund, dokud nezačne kontrolka LED blikat střídavě červeně a modře.
- 2 Zapněte funkci Bluetooth® v zařízení Bluetooth®.
- 3 V nabídce Bluetooth® v zařízení Bluetooth® vyberte jednotku.
 - Jestliže budete vyzváni k zadání přístupového klíče, zadejte přístupový klíč jednotky „0000“ (čtyři nuly).
 - Podrobnosti o nastavení funkce Bluetooth® naleznete v návodu k zařízení Bluetooth®.
- 4 Zkontrolujte, zda je jednotka připojena k zařízení Bluetooth®.
 - Když kontrolka LED bliká dvakrát modře každé dvě sekundy, spojení bylo navázáno a párování je dokončeno.

Poznámka:

- Pokud spárujete zařízení a dojde k překročení maximálního počtu spárovaných zařízení Bluetooth®, dříve spárovaná zařízení se přepíšou. Chcete-li přepsaná zařízení znovu používat, znovu je spárujte.
- Párování dalšího zařízení je snazší, pokud v prvním zařízení vypnete funkci Bluetooth®.
- Pokud se zařízení nepřipojí do 5 minut, jednotka se vypne. Zapněte jednotku a spárujte ji znovu.
- Zařízení si pamatuje poslední připojené zařízení. Je možné, že se zařízení po zapnutí automaticky připojí.
- Jednotka se může připojit až ke 2 zařízením Bluetooth® současně. (strana 8)

Zapnutí/vypnutí jednotky

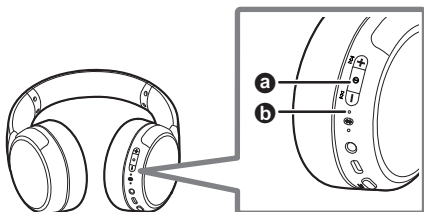

Pojďme na to

■ Zapnutí

Stiskněte a podržte tlačítko **[⏻]** (**⏻**) po dobu přibližně 2 sekund, dokud kontrolka LED (**⏻**) neblíká modře.

- Ozve se pípnutí a kontrolka LED dvakrát modře blikne každé 2 sekundy.

■ Vypnutí

Stiskněte a podržte tlačítko **[⏻]** (**⏻**) po dobu přibližně 2 sekund, dokud kontrolka LED nezaschne.

- Ozve se pípnutí a napájení se vypne.

■ Automatické vypnutí

Po odpojení jednotky od zařízení Bluetooth® se ozve zpráva o odpojení. Po přibližně 5 minutách nečinnosti se ozve pípnutí a jednotka se vypne.

Poslech hudby

Pokud zařízení Bluetooth® podporuje profily „A2DP“ a „AVRCP“ Bluetooth®, můžete jednotku používat k přehrávání hudby a videa.

- 1 Připojte zařízení Bluetooth® a jednotku.**
- 2 Na zařízení Bluetooth® vyberte a přehrajte hudbu nebo video.**
 - Jednotka bude přehrávat zvuk hudby nebo videa.
 - Hlasitost můžete upravit stisknutím tlačítek na pravé straně jednotky. (strana 8)
 - Doba provozu (strana 14)

Poznámka:

- A2DP (profil Advanced Audio Distribution Profile): Přenáší zvuk do jednotky.
- AVRCP (profil Audio/Video Remote Control Profile): Umožňuje dálkové ovládání pomocí jednotky.
- Upozorňujeme, že v závislosti na hlasitosti může z jednotky unikat zvuk.
- Pokud zvýšíte hlasitost téměř na maximum, může hudba znít zkresleně. Snižte hlasitost.

Hovor

Pokud telefon vybavený funkcí Bluetooth® (mobilní nebo chytrý telefon) podporuje profil „HFP“ Bluetooth®, můžete jednotku používat k hovoru.

- 1 Připojte telefon vybavený funkcí Bluetooth® a jednotku.**
- 2 Když máte příchozí hovor, můžete jej přijmout stisknutím tlačítka [⓪].**
 - Když máte příchozí hovor, z jednotky se ozývá vyzváněcí tón.
 - Chcete-li hovor odmítnout, dvakrát rychle stiskněte tlačítko [⓪].
- 3 Hovořte.**
 - Hlasitost můžete upravit stisknutím tlačítek na pravé straně jednotky. (strana 8)
- 4 Chcete-li hovor ukončit, stiskněte tlačítko [⓪].**
 - Ozve se pípnutí.

Poznámka:

- HFP (profil Hands-Free Profile): Tento profil poskytuje funkci příchozích a odchozích hovorů. (Tyto jednotky nemají funkci, která by umožňovala telefonovat nezávisle na telefonu vybaveném Bluetooth®.)
- Pravděpodobně bude nutné nakonfigurovat nastavení hands-free v telefonu vybaveném Bluetooth®.
- V závislosti na telefonu vybaveném Bluetooth® je možné, že z jednotky uslyšíte vyzváněcí zvuk příchozích a odchozích hovorů.
- Pomocí mikrofonu na jednotce a aplikace v zařízení Bluetooth® můžete ze zařízení Bluetooth® uskutečnit hovor. (strana 7)
- Při používání jednotky na místech s hlasitým okolním hlukem, venku nebo na jiných místech vystavených silnému větru mohou být telefonní hovory špatně slyšet. V takovém případě se zkuste přemístit jinam nebo přepnout hovor zpět na telefon vybavený Bluetooth® a poté v hovoru pokračovat. Chcete-li přepnout zařízení, dvakrát rychle stiskněte tlačítko [⓪] na jednotce.

Aktivace funkcí hlasového asistenta

Funkce hlasového asistenta (například Siri) můžete aktivovat tlačítkem na jednotce.

- 1 Připojte telefon vybavený funkcí Bluetooth® a jednotku.**
- 2 Dvakrát rychle stiskněte tlačítko [⓪] na této jednotce.**
 - V zařízení Bluetooth® se aktivuje funkce hlasového asistenta.

Poznámka:

- V závislosti na specifikacích chytrého telefonu a verzi aplikace je možné, že se funkce hlasového asistenta neaktivuje.
- Podrobnosti o hlasových příkazech pro funkci hlasového asistenta naleznete v návodu k zařízení Bluetooth®, které funkci hlasového asistenta používá.

Vytvoření vícenásobného připojení

Vícenásobné připojení umožňuje jednotce připojit se současně až ke 2 zařízením Bluetooth®.

Poznámka:

- Vícenásobné připojení se vytváří pouze s posledním zařízením připojeným přes Bluetooth® (až 2).
- Informace o používání zařízení Bluetooth® naleznete v návodech k zařízením Bluetooth®.
- Tato funkce nemusí s některými aplikacemi nebo softwarem fungovat.

1 Zkontrolujte, zda je jednotka spárována se zařízeními Bluetooth®.

2 Připojte první zařízení Bluetooth® a jednotku.





- V nabídce Bluetooth® v zařízení Bluetooth® vyberte jednotku.

3 Připojte další zařízení Bluetooth® a jednotku.

- V nabídce Bluetooth® v zařízení Bluetooth® vyberte jednotku.

Používání dálkového ovládání

Pomocí jednotky můžete ovládat zařízení Bluetooth®.

Funkce	Použití zařízení
Přehrávání/pozastavení 	Stiskněte tlačítko [⏮] .
Zvýšení hlasitosti 	Stiskněte tlačítko [+] .
Další skladba 	Stiskněte a podržte tlačítko [+] přibližně 1 sekundu.
Snížení hlasitosti 	Stiskněte tlačítko [-] .
Předchozí skladba 	Stiskněte a podržte tlačítko [-] přibližně 1 sekundu.

Poznámka:

- V závislosti na zařízení Bluetooth® nebo aplikaci je možné, že i když stisknete tlačítka na jednotce, některé funkce nemusí reagovat nebo mohou fungovat jinak, než je popsáno výše.
- Hlasitost lze nastavit v rámci 17 úrovní.
- Na dosažení maximální nebo minimální úrovně hlasitosti vás upozorní zvukový signál (pípnutí).

Zvýraznění basů (zvýrazňovač basů)

Užijte si hudbu se zvýrazněnými basy.

- 1 Připojte zařízení Bluetooth® a jednotku.**
- 2 Na zařízení Bluetooth® vyberte a přehrajte hudbu nebo video.**
- 3 Stiskněte tlačítko [BASS].**
 - Při každém stisknutí tlačítka [BASS] se režim přepne mezi nastavením ZAPNUTO a VYPNUTO. (Hlasové upozornění vás informuje, na který režim jste přepnuli.)

Poznámka:

- V závislosti na přehrávané hudbě nebo videu se toto nastavení nemusí nijak projevit.

Použití regulace vnějšího zvuku

Regulace vnějšího zvuku přepíná mezi rušením šumu, zvukem z okolí a vypnutím funkce.

- 1 Připojte zařízení Bluetooth® a jednotku.**
- 2 Na zařízení Bluetooth® vyberte a přehrajte hudbu nebo video.**
- 3 Stiskněte tlačítko [NC].**
 - Při každém stisknutí tlačítka [NC] se režim přepne mezi rušením šumu, zvukem z okolí a vypnutím funkce. (Hlasové upozornění vás informuje, na který režim jste přepnuli.)
 - Výchozí nastavení je „Rušení šumu“.

Poznámka:

- Pokud náušníky zatlačíte příliš silně do uší, může se ozývat kvílení. Na náušníky během používání trvale netlačte.
- Rušení šumu: Snižuje zvuk (šum) z okolí. Při používání rušení šumu může být slyšet mírný šum z obvodu potlačení šumu, ale nejedná se o poruchu. (Tento slabý šum můžete slyšet na tichých místech nebo během ticha mezi skladbami.)
- Zvuk z okolí: Mikrofony zachycují zvuk z okolí a přehrávají jej ve sluchátkách. Zatímco máte sluchátka nasazená, slyšíte zvuky z okolí, například hlášení na nádraží.

Resetování jednotky

Pokud jednotka nereaguje, můžete ji resetovat.

- 1 USB nabíjecím kabelem (součást balení) připojte jednotku ke zdroji napájení o napětí 5,0 V (0,5 A nebo více).**
 - Informace o spárovaných zařízeních se tím neodstraní.

Automatické vypnutí

Po odpojení jednotky od zařízení Bluetooth® se ozve zpráva o odpojení. Po přibližně 5 minutách nečinnosti se ozve pípnutí a jednotka se vypne.

- Pokud je připojen odpojitelný kabel (součást balení), automatické vypnutí nefunguje.

Upozornění na úroveň nabití baterie

- Když úroveň nabití baterie poklesne na nízkou úroveň, blikající kontrolka LED změní barvu z modré na červenou a při dalším poklesu se každých 5 minut ozve zpráva s upozorněním.

Pokyny

Jednotka je vybavena funkcí, která poskytuje zvukové upozornění při připojení zařízení Bluetooth® nebo při provádění operací, jako je změna nastavení.

- Funkci zvukových upozornění nelze vypnout.
- Hlasitost pokynů nelze nastavit.
- Jazyk pokynů lze změnit.
Angličtina/Kanadská francouzština

Přepnutí jazyka pokynů

- 1 **Stiskněte a podržte tlačítka [–] a [⊕] po dobu alespoň 5 sekund.**
 - Při každém provedení této operace se jazyk přepne.

Používání odpojitelného kabelu (součást balení)

Jednotku můžete používat s připojeným odpojitelným kabelem (součást balení).

- 1 **Připojte k jednotce odpojitelný kabel (součást balení).**
- 2 **Stiskněte a podržte tlačítko [⊕] po dobu přibližně 2 sekund, dokud kontrolka LED neblinkne modře.**

Poznámka:

- Před připojením odpojitelného kabelu (součást balení) snižte na připojeném zařízení hlasitost.
- Pokud připojíte odpojitelný kabel (součást balení) během připojení pomocí Bluetooth®, připojení Bluetooth® bude přerušeno.
- V případě nečistot na konektoru může docházet k šumu. V takovém případě očistěte konektor suchým jemným hadříkem.
- Nepoužívejte žádný jiný odpojitelný kabel s výjimkou dodaného.
- Při používání odpojitelného kabelu nebudou fungovat funkce Přehrávání/pozastavení, Další skladba a Předchozí skladba. (strana 8)

Odstraňování závad

Dříve, než se obrátíte na servisní službu, zkontrolujte následující body. Pokud máte o některých kontrolních bodech pochybnosti nebo navrhené řešení problém neodstraní, vyžádejte si pokyny od svého prodejce.

Nelze se připojit k zařízení Bluetooth®.

- S jednotkou lze spárovat až 8 zařízení Bluetooth®. Pokud spárujete zařízení a dojde k překročení maximálního počtu spárovaných zařízení Bluetooth®, dříve spárovaná zařízení se přepíšou. Chcete-li přeepsaná zařízení znovu používat, znovu je spárujte. (strana 5)
- Zrušte spárování této jednotky v nabídce Bluetooth® v zařízení Bluetooth® a znovu proveďte párování. (strana 5)

Není slyšet žádný zvuk.

- Zkontrolujte, zda je jednotka připojena k zařízení Bluetooth®.
- Zkontrolujte, zda zařízení Bluetooth® přehrává hudbu.
- Zkontrolujte, zda je jednotka zapnutá a zda není hlasitost příliš nízká. (strana 8)
- Znovu spárujte/připojte sluchátka a zařízení Bluetooth®. (strana 5)
- Zkontrolujte, zda zařízení Bluetooth® podporuje profil „A2DP“. (strana 7) Podrobnosti najdete v návodu k zařízení Bluetooth®.

Zvuk se přerušuje. / Vysoká úroveň šumu. / Špatná kvalita zvuku.

- Nezakrýváte jednotku nebo zařízení Bluetooth® dlaní? Může dojít k přerušení signálu a zvuku.
- Nejste mimo komunikační dosah spojení Bluetooth® (přibližně 10 m)? Umístěte jednotku a zařízení Bluetooth® blíže k sobě.
- Nenacházejí se mezi jednotkou a zařízením Bluetooth® nějaké překážky? Vyhněte se překážkám.
- Vypněte zařízení, která jsou připojena k bezdrátové síti LAN a která právě nepoužíváte.
- Pokud není baterie plně nabitá, může dojít k problému s komunikací. Nabijte jednotku. (strana 4)
- Používání zařízení, která ruší rádiové vlny, jako jsou mikrovlnné trouby, může ovlivnit komunikaci.
- V závislosti na podmínkách signálu mohou rádiové vlny ve stejném 2,4GHz pásmu jako Bluetooth® interferovat a způsobovat přeskakování zvuku.

Můj hlas se během hovoru nepřenáší.

- Zkontrolujte, zda zařízení Bluetooth® podporuje profil „HFP“. (strana 7) Podrobnosti najdete v návodu k telefonu podporujícímu Bluetooth®.
- Zkontrolujte, zda jsou nastavení zvuku telefonu podporujícího funkci Bluetooth® nastavena tak, aby komunikoval s touto jednotkou.

Hlasitost je nízká. / Hlas druhé strany je tichý.

- Hlasitost zařízení Bluetooth®, například chytrých telefonů, a jednotky lze ovládat samostatně. Zvyšte hlasitost jednotky i zařízení Bluetooth®. (strana 8)

Jednotka nereaguje.

- Pokud jednotka nereaguje, můžete ji resetovat. USB nabíjecím kabelem (součást balení) připojte jednotku ke zdroji napájení o napětí 5,0 V (0,5 A nebo více). (Informace o spárovaných zařízeních se neodstraní.)

Nelze nabíjet.

- Pokud se doba nabíjení a doba provozu zkrátí, pravděpodobně došlo k poklesu kapacity baterie. (Počet nabíjecích cyklů nainstalované baterie: přibližně 500)
- Pokud používáte port USB počítače, zkontrolujte, zda je počítač zajišťující napájení zapnutý. Jestliže je počítač v pohotovostním režimu nebo v režimu spánku, nelze nabíjet. (Pokud i přesto nelze nabíjet, zkuste jiný port USB v počítači.)

Časté dotazy

- Pokud se jednotka nenabíjí ani po provedení výše uvedených opatření, odpojte a znovu zapojte kabel nabíjení přes rozhraní USB.

Kontrolka LED během nabíjení nesvíí. / Nabíjení trvá déle.

- Je USB nabíjecí kabel správně zasunut do portu USB počítače?
- Nabíjejte při pokojové teplotě od 10 °C do 35 °C. Mimo toto teplotní rozmezí se může nabíjení zastavit a kontrolka LED může blikat červeně.

Napájení se nezapne.

- Neprobíhá nabíjení jednotky? Během nabíjení nelze zapnout napájení.

Obnovení továrního nastavení

Pokud chcete z jednotky odstranit veškeré informace o párování, můžete obnovit tovární nastavení (výchozí nastavení při zakoupení).

Před resetem tohoto zařízení nabijte baterii.

- 1 Ve vypnutém stavu stiskněte a podržte tlačítko [⊖] po dobu nejméně 5 sekund, dokud nezačne kontrolka LED blikat střídavě červeně a modře.**
- 2 Zatímco kontrolka LED bliká střídavě červeně a modře, stiskněte a podržte současně tlačítka [⊕] a [−] po dobu nejméně 5 sekund.**
 - Výchozí nastavení se obnoví poté, co kontrolka LED rychle modře blikne a jednotka se vypne.

Poznámka:

- Chcete-li jednotku znovu spárovat se zařízením Bluetooth®, odstraňte informace o párování (název zařízení) ze zařízení Bluetooth®, které bylo s jednotkou spárováno, a poté jednotku se zařízením Bluetooth® znovu spárujte. (strana 4)

Aktualizace firmwaru

Pokud bude nutné aktualizovat firmware jednotky, zveřejníme upozornění na následujících webových stránkách. <https://panasonic.jp/support/global/cs/audio/download/index.html#headphone>

Údržba

- Otrěte sluchátka měkkým a suchým hadříkem.
- Nepoužívejte rozpouštědla, jako je benzin, ředidlo, alkohol, kuchyňské čisticí prostředky nebo vlhčené ubrousky, protože mohou změnit nebo poškodit vnější povrch.
- Pokud nebudete jednotku delší dobu používat, jednou za 6 měsíců ji plně nabijte, abyste udrželi výkon interní baterie.

Vyjmutí baterií při likvidaci tohoto zařízení

Když chcete toto zařízení vyhodit, vyjměte baterie vložené v zařízení a recyklujte je.

Při likvidaci baterií se obraťte na místní úřady nebo prodejce a požádejte o správný způsob likvidace.

Důležité:

- Následující pokyny nejsou určeny k opravám, ale k likvidaci této jednotky.
- Před demontáží počkejte, až se baterie zcela vybijí.

- Pokud jde o manipulaci s použitou baterií:
 - Zaizolujte svorky lepicí páskou nebo podobným materiálem.
 - Baterii jako takovou nerozebírejte.

1 Sejměte levý náušník.

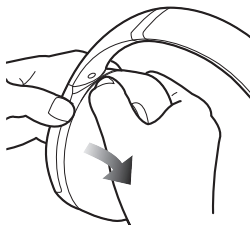

2 Demontujte 4 šrouby a poté destičku.

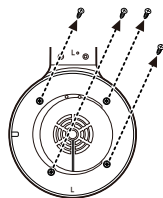

3 Otevřete kryt a sejměte polštářek.

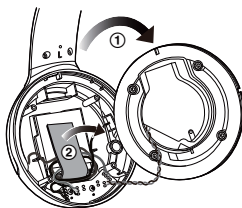

4 Demontujte 2 šrouby a poté baterii a destičku.

- Dávejte pozor, abyste baterii nepoškodili.

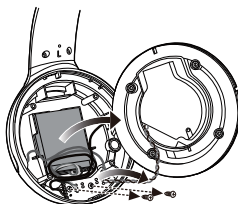

5 Jeden po druhém přestřihněte kabely vycházející z baterie a poté baterii vyjměte.

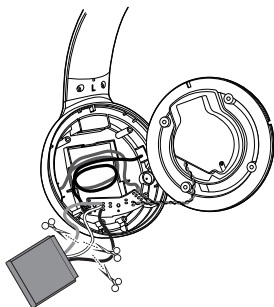

Technické údaje

■ Obecné

Zdroj napájení	DC 5 V, 0,5 A (Interní baterie: 3,7 V (lithium-polymerová))
Doba provozu*1	Přibl. 65 hodin (Rušení šumu: ZAPNUTO, AAC) Přibl. 65 hodin (Rušení šumu: ZAPNUTO, SBC) Přibl. 50 hodin (Rušení šumu: ZAPNUTO, s odpojitelným kabelem)
Doba nabíjení*2 (25 °C)	Přibl. 4,0 hodin
Rozsah teplot při nabíjení	10 °C až 35 °C
Rozsah provozních teplot	0 °C až 40 °C
Provozní vlhkost	35 %RH až 80 %RH (bez kondenzace)
Hmotnost	Přibl. 265 g (bez kabelu)

*1 Může být kratší, v závislosti na provozních podmínkách.

*2 Čas nutný pro úplné nabití zcela vybitých baterií.

■ Sekce Bluetooth®

Technické údaje systému Bluetooth®	Ver. 5.3
Klasifikace bezdrátového zařízení	Třída 2 (2,5 mW)
Maximální RF výkon	4 dBm
Frekvenční pásmo	2402 MHz až 2480 MHz
Podporované profily	A2DP, AVRCP, HFP
Podporovaný kodek	SBC, AAC
Provozní vzdálenost	Až 10 m

■ Sekce reproduktorů

Vibrační jednotky	30 mm
-------------------	-------

■ Sekce kontaktů

Vstup DC IN	DC 5 V, 0,5 A
-------------	---------------

■ Sekce mikrofonu

Mikrofon	Mono
----------	------

■ Část příslušenství

Kabel nabíjení přes rozhraní USB (Vstupní konektor: USB typu A, výstupní konektor: USB typu C)	Přibl. 0,2 m
Odpojitelný kabel	Přibl. 1,2 m

- Technické údaje podléhají změnám bez předchozího upozornění.

Informace o Bluetooth®

Společnost Panasonic nepřijímá žádnou odpovědnost za data a/nebo informace, jež mohou být během bezdrátového přenosu vyzrazeny.

Použité frekvenční pásmo

Tento systém využívá frekvenční pásmo 2,4 GHz.

Certifikace tohoto zařízení

- Toto zařízení vyhovuje kmitočtovým omezením a je certifikováno na základě telekomunikačních zákonů. Takže povolení k bezdrátovému provozu není nutné.
- Níže uvedené činnosti jsou v některých státech podle zákona trestné:
 - Rozebírání nebo pozměňování zařízení.
 - Odstranění specifikačních údajů.

Omezení použití

- Bezdrátový přenos a/nebo používání všech zařízení vybavených technologií Bluetooth® nejsou zaručeny.
- Všechna zařízení musí plnit normy nastavené společností Bluetooth SIG, Inc.
- V závislosti na technických údajích a nastavení zařízení nemusí být možné připojení nebo některé operace mohou být jiné.
- Toto zařízení podporuje funkce zabezpečení Bluetooth®. Avšak v závislosti na provozním prostředí či nastaveních nemusí být toto zabezpečení dostatečné. Přenášejte bezdrátově data do tohoto zařízení opatrně.
- Toto zařízení neumožňuje přenos dat do zařízení Bluetooth®.

Rozsah použití

Používejte toto zařízení v maximální vzdálenosti 10 m (33 stop).

Vzdálenost se může zmenšit v závislosti na prostředí, překážkách a rušení.

Rušení jinými zařízeními

- Toto zařízení nemusí fungovat správně a může docházet k problémům, jako je šum a přeskakování zvuku, z důvodu rušení radiovými vlnami, pokud se toto zařízení nachází příliš blízko dalších zařízení Bluetooth® nebo zařízení, která využívají pásmo 2,4 GHz.
- Toto zařízení nemusí správně fungovat, pokud jsou radiové vlny z blízké vysílací stanice apod. příliš silné.

Zamýšlené použití

- Toto zařízení je určeno pro normální běžné používání.
- Nepoužívejte tento systém poblíž citlivých zařízení či v prostředí citlivém na rušení rádiové frekvence (např.: letiště, nemocnice, laboratoře atd.).

Likvidace použitých zařízení a baterií (Jen pro státy Evropské unie a země s fungujícím systémem recyklace a zpracování odpadu)



Tyto symboly na výrobcích, jejich obalech a v doprovodné dokumentaci upozorňují na to, že se použitá elektrická a elektronická zařízení, včetně baterií, nesmějí likvidovat jako běžný komunální odpad. Aby byla zajištěna správná likvidace a recyklace použitých výrobků a baterií, odevzdávejte je v souladu s národní legislativou na příslušných sběrných místech.

Správnou likvidací přispějete k úspoře cenných přírodních zdrojů a předejdete možným negativním dopadům na lidské zdraví a životní prostředí.

O další podrobnosti o sběru a recyklaci odpadu požádejte místní úřady. Při nesprávné likvidaci tohoto druhu odpadu se vystavujete postihu podle národní legislativy.

Poznámka k symbolu baterie (značka pod symbolem):

Tento symbol může být použitý v kombinaci s chemickou značkou. Takový případ je souladu s požadavky směrnice pro chemické látky.

Ochranné známky

Slovní označení a loga Bluetooth® jsou registrované ochranné známky vlastněné společností Bluetooth SIG, Inc. Veškeré používání těchto ochranných známek a log společností Panasonic Entertainment & Communication Co., Ltd. se řídí licenčními podmínkami.

Ostatní obchodní značky a názvy jsou majetkem příslušných majitelů.

Siri je ochranná známka společnosti Apple Inc. registrovaná v USA a v jiných zemích.

Další názvy systémů a produktů, které se vyskytují v tomto dokumentu, jsou všeobecně registrované ochranné známky nebo ochranné známky příslušných společností. Upozorňujeme, že v tomto dokumentu nepoužíváme značku TM ani značku [®].

Panasonic Entertainment & Communication Co., Ltd.
<http://www.panasonic.com>

© Panasonic Entertainment & Communication Co., Ltd. 2024

PNQP1872ZA PP0624AA0