

Bezpečnostní informace

Před použitím výrobku si pečlivě přečtěte tuto příručku a uschovejte ji pro budoucí potřebu.

Omezení použití

- Tento výrobek je určen k úklidu podlah pouze v domácím prostředí. Nepoužívejte ho venku, na jiných površích než podlahách nebo v komerčních či průmyslových prostorách.
- Toto zařízení mohou používat děti od věku 8 let a osoby se sníženými fyzickými, smyslovými nebo mentálními schopnostmi nebo nedostatkem zkušeností a vědomostí, pouze pokud je jim poskytnut dohled a vedení týkající se bezpečného použití zařízení a pochopení případných rizik. Děti by si neměly se zařízením hrát. Čištění a uživatelskou údržbu by neměly provádět děti bez dohledu.
- Pokud je sada kabelu poškozená, je třeba ji nahradit speciální sadou kabelu, kterou zakoupíte u výrobce nebo pracovníka servisu.
- Tento spotřebič obsahuje baterie, které mohou vyměňovat pouze zkušené osoby.
- Při provozu robotického vysavače zajistěte, aby se děti a domácí zvířata nacházely v bezpečné vzdálenosti.
- Nepoužívejte robotický vysavač v oblastech vyvýšených nad úroveň podlahy bez ochranné bariéry.
- Nepokládejte robotický vysavač vzhůru nohama. Nepřesouvejte robotický vysavač jeho uchopením za kryt laserového snímače LDS, za kryt ani za nárazník.
- Tento robotický vysavač neinstalujte, nenabíjejte a nepoužívejte venku, v koupelnách nebo v blízkosti bazénu.
- Při přejetí spotřebiče přes přívodní kabel může dojít k ohrožení.
- Odstraňte z podlahy křehké nebo malé objekty, aby do nich robotický vysavač nevrazil a nepoškodil je.
- Čisticí nástroj uchovávejte mimo dosah dětí.

-
- Bez ohledu na to, zda robotický vysavač stojí, nebo je v pohybu, neusazujte na něj děti, domácí zvířata ani na něj neumísťujte žádné předměty.
 - Udržujte vlasy, prsty a jiné části těla mimo dosah sacích otvorů robotického vysavače.
 - Nepoužívejte robotický vysavač k čištění jakýchkoli hořících materiálů.
 - Nevysávejte tvrdé nebo ostré objekty.
 - Před čištěním nebo údržbou spotřebiče je nutné vytáhnout zástrčku ze zásuvky.
 - Robotický vysavač ani nabíjecí dokovací stanici neotírejte mokrým hadříkem ani je neoplachujte žádnou tekutinou. Omývatelné části nechte po očištění důkladně uschnout, než je budete instalovat nazpět a používat.
 - Před transportem se přesvědčte, že je robotický vysavač vypnutý a uložený v originálním balení, pokud je to možné.
 - Používejte prosím tento výrobek v souladu s pokyny v uživatelské příručce. Za jakékoli ztráty či poškození způsobená nevhodným použitím tohoto výrobku odpovídá uživatel.
 - Pro zajištění dodatečné ochrany musí být zařízení napájeno proudovým chráničem (RCD) se jmenovitým zbytkovým provozním proudem nepřevyšujícím 30 mA. Proudový chránič (RCD) se jmenovitým zbytkovým provozním proudem nepřevyšujícím 30 mA doporučujeme nainstalovat do napájecího elektrického obvodu. Více informací vám poskytne elektrikář.
 - Toto zařízení je považováno za vhodné k použití v zemích s tropickým klimatem. Může být používáno i v jiných zemích.
 - Nepoužívejte robotický vysavač při teplotě okolí vyšší než 40 °C nebo nižší než 0 °C nebo na podlaze s kapalnými či lepkavými látkami.

Baterie a nabíjení

VAROVÁNÍ:

- Nepoužívejte žádné baterie, sadu kabelů ani nabíjecí dokovací stanice jiných výrobců. Robotický vysavač lze používat pouze s nabíjecí dokovací stanicí modelu B108GL-JZ.
- K přepínání nabíjecí dokovací stanice mezi 50 Hz a 60 Hz není potřeba žádný zásah ze strany uživatelů a výrobek se dokáže přizpůsobit jak pro 50 Hz, tak pro 60 Hz.
- Nepokoušejte se sami rozebírat, opravovat nebo upravovat baterii nebo nabíjecí dokovací stanici.
- Neumisťujte nabíjecí dokovací stanici blízko zdroje tepla.
- Nepoužívejte k čištění nabíjecích kontaktů dokovací stanice mokrou utěrku nebo mokré ruce.
- Nevystavujte spotřebič ani baterii nadměrným teplotám.
- Dávejte pozor na riziko zkratování svorek spotřebiče nebo baterie kovovými předměty.
- Pokud se robotický vysavač nebude delší dobu nepoužívat, plně ho nabijte a pak ho vypněte a uložte na suchém a chladném místě. Aby nedošlo k poškození baterie nadměrným vybitím, dobijte robotický vysavač aspoň jednou za 3 měsíce.
- Při vyjmutí baterie dávejte pozor, abyste ji nepoškodili, protože by mohlo dojít ke zkratu nebo úniku kapaliny. Pokud z baterie uniká kapalina, zabraňte kontaktu této kapaliny s vaší pokožkou nebo oblečením a okamžitě ji otřete suchou látkou. Poté baterii odešlete do příslušného recyklačního centra nebo určenému týmu poprodejního servisu, který zajistí její řádnou likvidaci.

-
- Sada baterií Li-Ion obsahuje látky, které jsou pro životní prostředí nebezpečné. Před vyhozením robotického vysavače nejprve prosím vyjměte sadu baterií, a pak ho zlikvidujte nebo recyklujte v souladu s místními zákony a předpisy země nebo regionu, kde se používá.
 - Když vyjímáte baterie z výrobku, je lepší, jsou-li vybité. Zkontrolujte také, že je výrobek odpojen od napájení.
 - 1). Odinstalujte šroub na spodní části a pak odstraňte kryt.
 - 2). Odpojte konektor baterií a baterie vyjměte. Nepoškozujte obal baterií, aby nedošlo k úrazu.
 - 3). Odevzdejte baterie ve specializované recyklační organizaci.
 - Před sešrotováním je nutné baterii ze spotřebiče vyjmout.
 - Při vyjmutí baterie musí být zařízení odpojeno od zdroje napájení.
 - Baterii je třeba bezpečně zlikvidovat.

Bezpečnostní informace o laserovém zařízení

Laserový senzor v tomto výrobku splňuje normu IEC 60825-1: 2014 pro laserové výrobky třídy 1. Během používání se vyhněte přímému kontaktu s očima.

EU – Prohlášení o shodě



Společnost Xiaomi Communications Co., Ltd. prohlašuje, že rádiové zařízení typu B108GL je v souladu se směrnicí 2014/53/EU. Úplné znění prohlášení o shodě pro EU je k dispozici na následující internetové adrese: <http://www.mi.com/global/service/support/declaration.html>

Podrobnou elektronickou příručku najdete na stránce www.mi.com/global/service/userguide

Přehled o výrobku

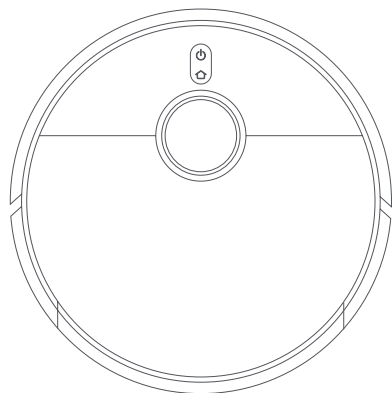

Robotický vysavač

Poznámka: Ilustrace výrobku, příslušenství a uživatelského rozhraní v uživatelské příručce slouží pouze k referenčním účelům. Skutečný výrobek a jeho funkce se mohou díky vylepšením výrobku lišit.

Příslušenství

Předinstalované příslušenství



Kartáč

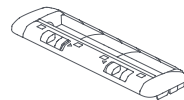

Kryt kartáče

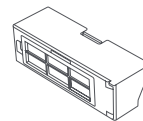

Nádoba na prach

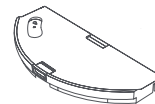

Nádrž na vodu

Další příslušenství



Boční kartáč

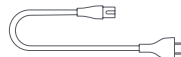

Sada kabelů

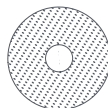

Poduška mopy × 2
(Předinstalovaná)



Držák podušky mopy × 2

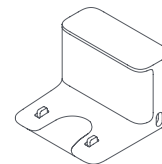

Nabíjecí dokovací stanice

Robotický vysavač

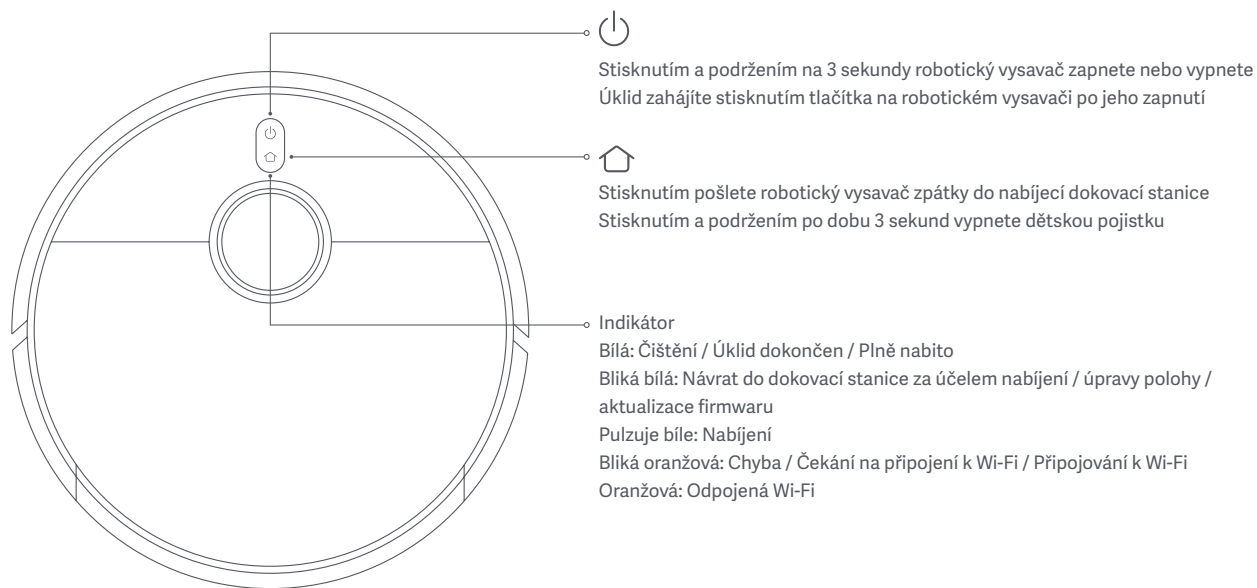

Poznámka: Když robotický vysavač uklízí nebo se vrací do dokovací stanice nabít, pozastavíte jeho chod stisknutím libovolného tlačítka.

Robotický vysavač

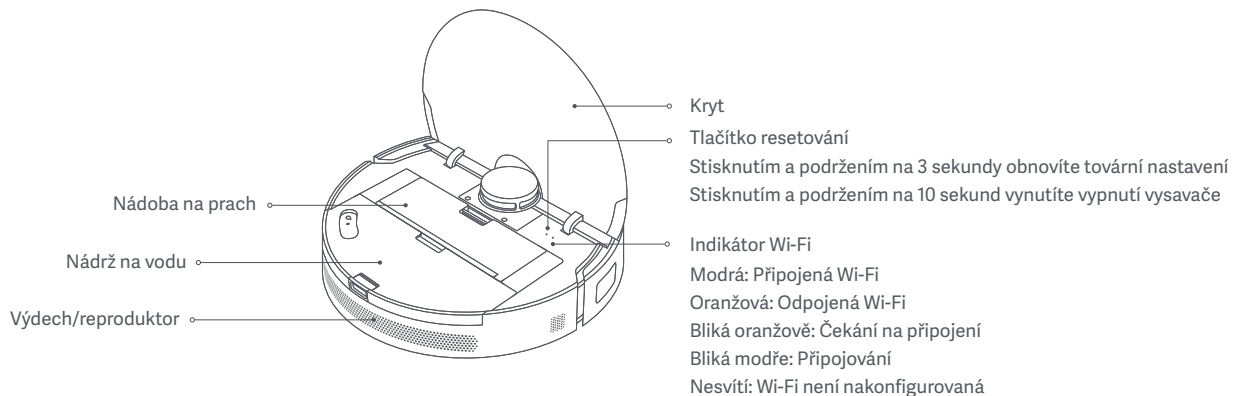
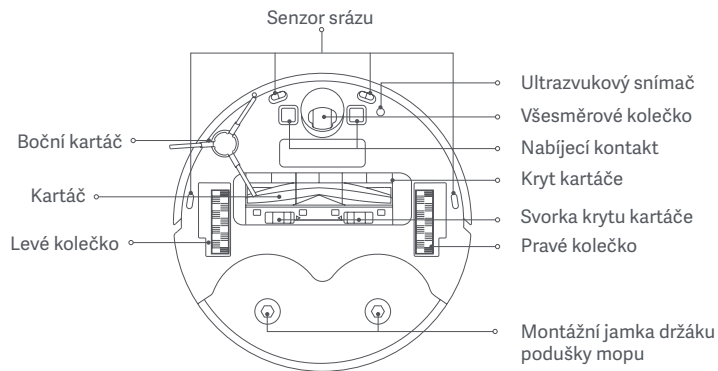
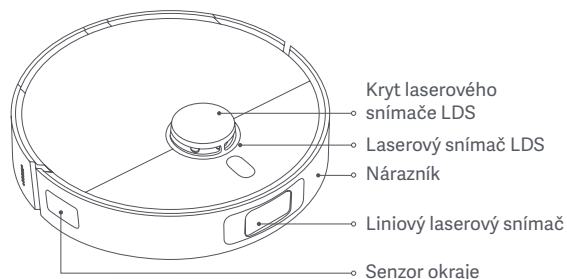

Nabíjecí dokovací stanice

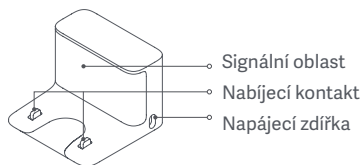

Nádrž na vodu

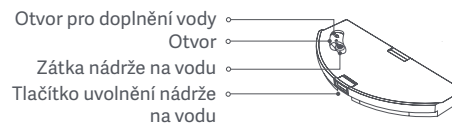

Nádoba na prach

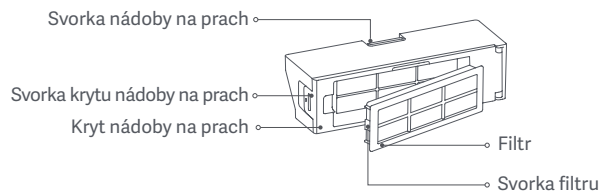

Sestava mopu

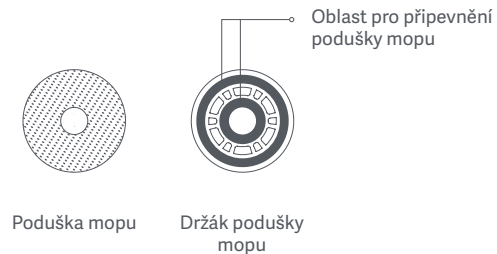

Jak instalovat

Odstranění ochranných krytů

Před používáním robotického vysavače odstraňte ochranné pásky z obou stran a ochrannou fólii na signální oblasti nabíjecí dokovací stanice.

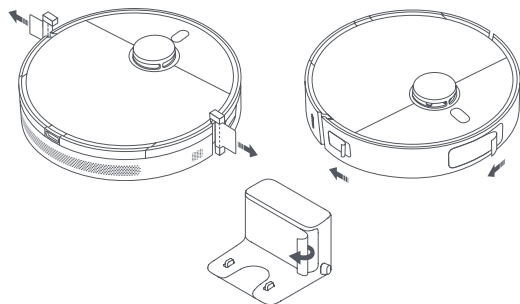

Instalace bočního kartáče

Nainstalujte boční kartáč na svorku na spodní straně robotického vysavače.

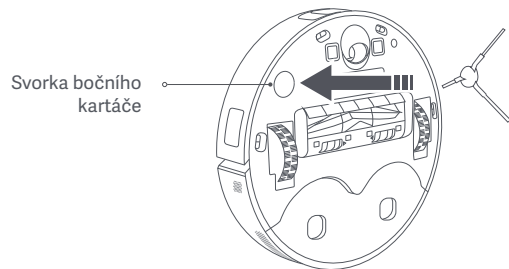

Připojení k elektrické zásuvce

Umístěte nabíjecí dokovací stanici poblíž elektrické zásuvky do oblastí s dobrým pokrytím signálem Wi-Fi. Poté ji připojte k napájení.

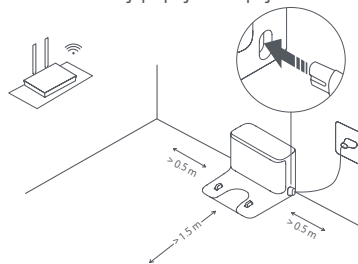

Varování:

Nepokládejte žádné předměty do vzdálenosti 0,5 m po obou stranách nabíjecí dokovací stanice nebo 1,5 m před ní.

Umístění robotického vysavače

Položte robotický vysavač na nabíjecí dokovací stanici a zajistěte, aby nabíjecí kontakty na robotickém vysavači a na dokovací stanici byly správně zarovnané. Poté se robotický vysavač automaticky zapne a začne se nabíjet. Po úplném nabití robotického vysavače indikátor po 10 minutách zhasne. Před prvním použitím se doporučuje robotický vysavač plně nabít.

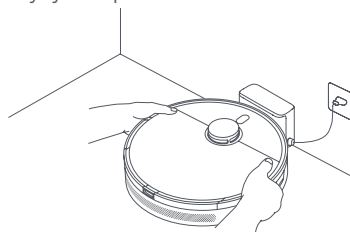

Jak používat

Připojení k aplikaci Mi Home / Xiaomi Home

Tento výrobek pracuje s aplikací Mi Home / Xiaomi Home*. Používejte aplikaci Mi Home / Xiaomi Home k řízení vašeho zařízení a k interakci s dalšími inteligentními domácími zařízeními.

Nasnímáním kódu QR stáhněte a nainstalujte aplikaci.

Pokud je aplikace už nainstalovaná, budete přesměrováni na stránku nastavení připojení. Nebo vyhledejte v obchodu s aplikacemi text „Mi Home / Xiaomi Home“, abyste ji mohli stáhnout a nainstalovat.

Otevřete aplikaci Mi Home / Xiaomi Home, klepněte vpravo nahoře na ikonu „+“ a pak podle pokynů přidejte své zařízení.



* V Evropě se aplikace označuje jako Xíaoimi Home (s výjimkou Ruska). Název aplikace zobrazený ve vašem zařízení by se měl považovat za výchozí.

Poznámky:

- Tento robotický vysavač spolupracuje s aplikací Mi Home / Xiaomi Home a podporuje systémy Android 9.0 a iOS 12.0 nebo vyšší.
- Jsou podporovány pouze sítě Wi-Fi s frekvencí 2,4 GHz.
- Verze aplikace může být aktualizována. Postupujte podle pokynů pro aktuální verzi aplikace.

Resetování Wi-Fi



Pokud dojde ke ztrátě spojení mezi telefonem a robotickým vysavačem z důvodu změny konfigurace směrovače, špatného hesla nebo podobně, postupujte následovně:

1. Otevřete kryt robotického vysavače, abyste viděli indikátor Wi-Fi.
2. Současně stiskněte a podržte tlačítka  a , dokud neuslyšíte zvukovou zprávu oznamující čekání robotického vysavače na konfiguraci sítě.
3. Když indikátor Wi-Fi pomalu bliká, bylo připojení k síti Wi-Fi úspěšně resetováno.



178CE85E

Zahájení úklidu

Stiskněte tlačítko  na robotickém vysavači nebo klepněte na tlačítko  v aplikaci a robotický vysavač uklidí všechny oblasti, přičemž nejprve provede úklid kolem okrajů a stěn a poté se bude pohybovat ve tvaru písmene S. Po dokončení úklidu se robotický vysavač automaticky vrátí do nabíjecí dokovací stanice, aby se nabíil.

1. způsob:

Úklid zahájíte stisknutím tlačítka  na robotickém vysavači.

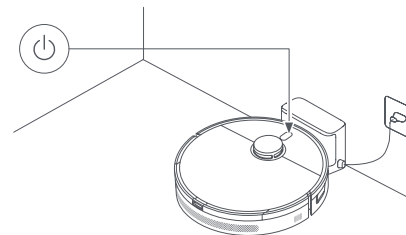

2. způsob:

Úklid zahájíte klepnutím na tlačítko  v aplikaci.

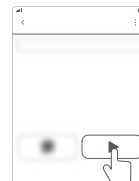

Poznámky:

- Před úklidem zkontrolujte, že je robotický vysavač plně nabitý v nabíjecí dokovací stanici. Během úklidu robotický vysavač nepřemísťuje.
- Když robotický vysavač používáte poprvé, doporučujeme chodit za vysavačem a odstraňovat veškeré překážky ze země. Pokud by robotický vysavač mohl v některých oblastech uvíznout nebo poškrábat povrch nábytku, můžete v aplikaci nastavit oblasti s omezeným přístupem, abyste robotickému vysavači zabránili ve vstupu do těchto oblastí.

Použití funkce vysávání a mopování

1. Nainstalujte sestavu mopu na spodní část robotického vysavače.

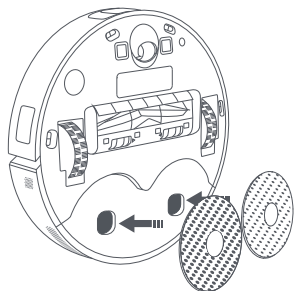

2. Otevřete kryt robotického vysavače a vyjměte nádržku na vodu. Naplňte nádržku na vodu vodou z vodovodu a poté ji znovu namontujte.

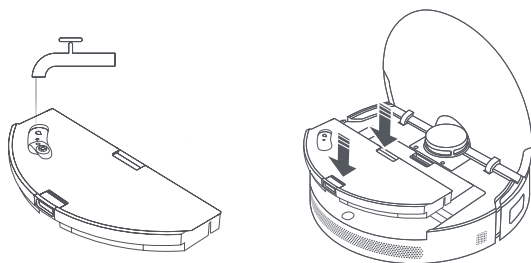

VAROVÁNÍ:

- Do nádrže na vodu nenalévejte horkou vodu, protože by mohla způsobit deformaci nádrže.
- Nepřidávejte do nádrže na vodu žádné čisticí prostředky ani dezinfekci, aby nedošlo k ucpání.

3. Stiskněte tlačítko  na robotickém vysavači nebo použijte aplikaci, aby robotický vysavač provedl vysávání a mopování.

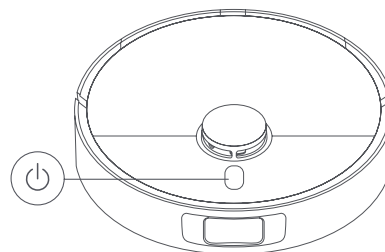

Poznámky:

- Namočení podušek mopu trvá přibližně 1 minutu.
- Tloušťka čištěného koberce by neměla být větší než 7 mm.

4. Když robotický vysavač dokončí úkol a vrátí se do nabíjecí dokovací stanice, vyjměte sestavu mopu a včas vyperte podušky mopu.

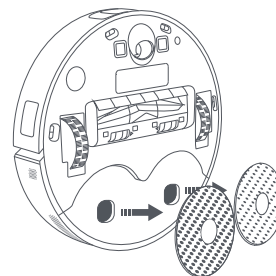

Poznámka: Pokud robotický vysavač nebudete delší dobu používat, vyjměte nádržku na vodu a vyprázdněte ji, abyste zabránili vzniku zápachu a plísní.

Obnovení úklidu

Pokud začíná mít robotický vysavač během úklidu vybitou baterii, automaticky se vrátí do nabíjecí dokovací stanice k dobití. Po dostatečném nabití pokračuje v úklidu tam, kde přestal.

Pozastavení

Když je robotický vysavač v chodu, stisknutím libovolného tlačítka jej můžete pozastavit. Úklid poté obnovíte stisknutím tlačítka ⏪. Stisknutím tlačítka 🏠 ukončíte aktuální úklid a pošlete robotický vysavač zpátky do nabíjecí dokovací stanice.

Poznámka: Nezvedejte ani nepřesunujte robotický vysavač, když je jeho činnost pozastavena, aby nedošlo k navigačním chybám, které by mu mohly zabránit v návratu do nabíjecí dokovací stanice nebo způsobit ztrátu mapy.

Režim spánku

Robotický vysavač automaticky přejde do režimu spánku po 10 minutách od pozastavení a jeho indikátor zhasne. Stisknutím libovolného tlačítka na robotickém vysavači jej vzbudíte.

Poznámka: Pokud doba spánku přesáhne 12 hodin, robotický vysavač se automaticky vypne.

Funkce dětské pojistky

Dětská pojistka je ve výchozím nastavení vypnutá. Tuto funkci můžete zapnout nebo vypnout v aplikaci. Vypnout ji můžete také stisknutím a podržením tlačítka 🏠 na 3 sekundy.

Restartování robotického vysavače

Pokud tlačítka nereagují nebo robotický vysavač nelze vypnout, můžete vynutit vypnutí robotického vysavače stisknutím a podržením tlačítka Resetovat na 10 sekund a následně ho stisknutím tlačítka ⏪ na 3 sekundy zapnout.

Aktualizace firmwaru

Firmware robotického vysavače lze aktualizovat prostřednictvím aplikace Mi Home / Xiaomi Home. Před aktualizací se ujistěte, že je robotický vysavač v nabíjecí dokovací stanici a úroveň nabití jeho baterie není nižší než 30 %.

Obnovení továrního nastavení

Pokud robotický vysavač po restartování nefunguje správně, můžete pomocí špendlíku stisknout tlačítko resetování, dokud neuslyšíte hlasové upozornění, že robotický vysavač obnovuje tovární nastavení. Tím se robotický vysavač resetuje do původního továrního nastavení.

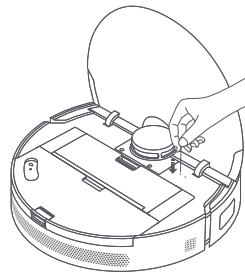

Péče a údržba

Senzory a nabíjecí kontakty * Čištění se doporučuje provádět každý měsíc.

Pomocí měkké tkaniny očistěte všechny senzory a nabíjecí kontakty robotického vysavače:

- Senzory srážu, nabíjecí kontakty a ultrazvukový snímač ve spodní části robotického vysavače
- Laserový snímač LDS na horní straně robotického vysavače
- Nárazník a liniový laserový snímač
- Senzor okraje na boční straně robotického vysavače

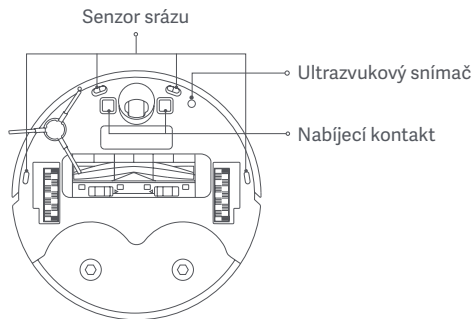
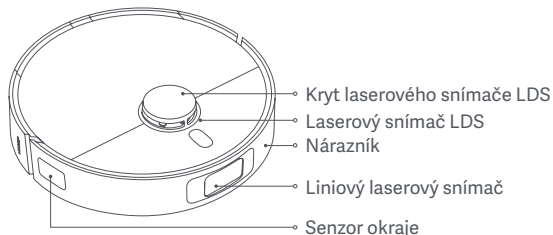

Kartáč * Čištění se doporučuje provádět každé dva týdny.

1. Překlopte robotický vysavač a stiskněte svorky, abyste odstranili kryt kartáče.
2. Vyjměte kartáč vytažením směrem nahoru.
3. Vytáhněte obě koncové krytky kartáče, odstraňte z kartáče vlasy i jiné nečistoty; k odstrižení vlasů namotaných na kartáči použijte dodaný čisticí nástroj.
4. Nasadte kartáč i jeho kryt nazpět a zkontrolujte jejich správnou instalaci.

Poznámka: Kvůli optimální účinnosti úklidu se doporučuje vyměňovat kartáč vždy po 6 až 12 měsících.

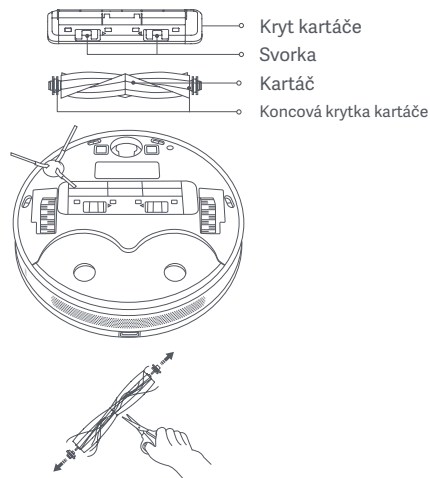

VAROVÁNÍ: Pokud se v kartáči zachytí hodně vlasů nebo pokud se pevně zamotají, neodstraňujte je silou, aby nedošlo k poškození kartáče.

Boční kartáč * Čištění se doporučuje provádět každé dva týdny.

1. Otočte robotický vysavač na druhou stranu, směrem nahoru z něj odstraňte boční kartáč a vyčistěte tento kartáč.
2. Nasadte boční kartáč zpět na robotický vysavač.

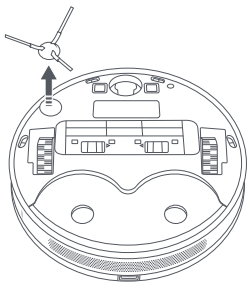

Poznámka: Kvůli optimální účinnosti úklidu se doporučuje vyměňovat boční kartáč vždy po 3 až 6 měsících.

Všesměrové kolečko * Čistěte podle potřeby.

1. Překlopte robotický vysavač a vytáhněte všesměrové kolečko ven.
2. Odstraňte z osy a kolečka vlasy, špínu a jiné nečistoty.
3. Vložte kolečko zpátky a pevně ho zatlačte na místo.

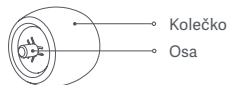

Poznámka:

- K vysunutí a odstranění kolečka můžete použít malý šroubovák nebo podobný nástroj.
- Kolečko lze umýt vodou a po oschnutí znovu nainstalovat.

Nádoba na prach * Čištění se doporučuje provádět každý týden.

1. Otevřete kryt robotického vysavače, stiskněte svorku nádoby na prach a směrem nahoru vyjměte nádobu na prach.

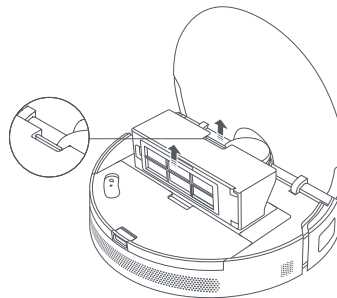

2. Otevřete kryt nádoby na prach a vyprázdněte ji.

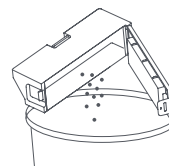

Poznámka: Aby se filtr neucpal, při vyprázdnění nádoby na prach na ni lehce klepejte.

Filtr * Čištění se doporučuje provádět každé dva týdny.

1. Vyjměte filtr ze svorky filtru podle obrázku.

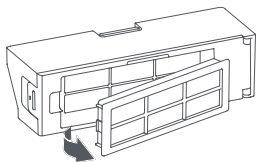

2. Opláchněte filtr a jemně poklepejte na jeho okraje, abyste odstranili prach a nečistoty, dokud nebude čistý.

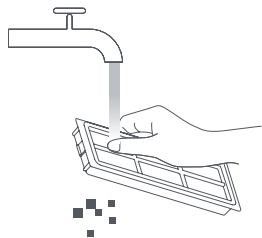

Poznámka: Nezkoušejte čistit filtr pomocí kartáče či prstů.

3. Otevřete kryt nádoby na prach, naplňte nádobu na prach čistou vodou a zavřete kryt nádoby na prach. Protřepejte nádobu na prach ze strany na stranu a poté z ní vylijte špinavou vodu.

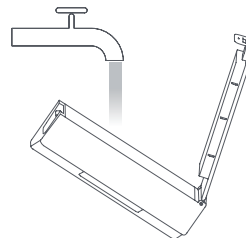

VAROVÁNÍ: K čištění filtru použijte pouze čistou vodu. Nepoužívejte prací prostředky.

4. Před opětovnou instalací nechte nádobu na prach a filtr vyschnout.

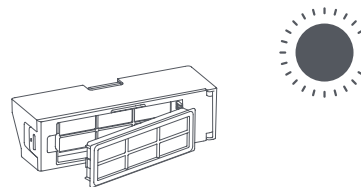

Poznámka: Před vrácením nádoby na prach a filtru je důkladně vysušte.

Poduška mopu * Po každém použití ji doporučujeme vyčistit.

1. Vyměňte podušku mopu z držáku.

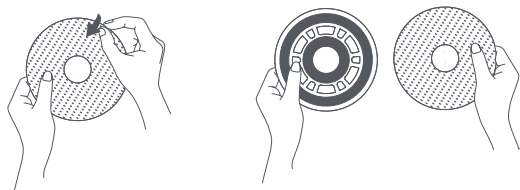

2. Podušku mopu vyčistěte a vysušte.

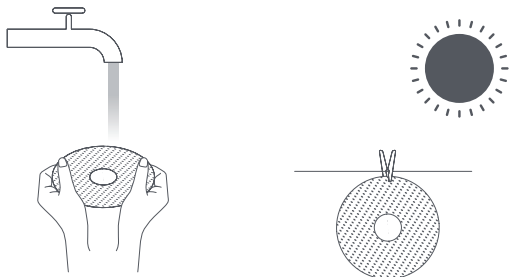

Poznámka: Kvůli optimální účinnosti úklidu se doporučuje vyměňovat podušku mopu vždy po 1 až 3 měsících.

Nabíjecí dokovací stanice * Čistěte podle potřeby.

Očistěte nabíjecí kontakty a signalizační plochu oblast nabíjecího doku měkkým suchým hadříkem.

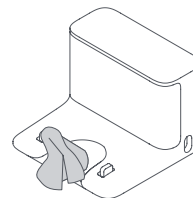

Baterie

Robotický vysavač obsahuje vysoce výkonnou sadu baterií Li-Ion. Aby se zachoval optimální výkon baterií, zajistěte prosím, aby byly během každodenního používání udržovány dobře nabité.

Poznámka: Pokud se robotický vysavač po delší dobu nepoužívá, vypněte ho a uložte ho. Aby nedošlo k poškození nadměrným vybitím, je třeba robotický vysavač aspoň jednou za tři měsíce dobít.

Řešení problémů

Problém	Možná příčina a řešení
Robotický vysavač se nezapne.	Baterie je vybitá. Úplně robotický vysavač nabijte a poté to zkuste znovu. Okolní teplota je nižší než 0 °C nebo vyšší než 40 °C. Dbejte na to, abyste robotický vysavač používali při teplotách mezi 0 °C a 40 °C.
Robotický vysavač se nenabíjí.	Zkontrolujte, že je sada kabelů správně zapojená do nabíjecí dokovací stanice i do elektrické zásuvky a že jsou nabíjecí kontakty čisté. Pokud ne, otřete nabíjecí kontakty na dokovací stanici i na robotickém vysavači suchou tkaninou.
Robotický vysavač se nevrací do dokovací stanice k dobití.	Zkontrolujte, jestli se kolem nabíjecí dokovací stanice nevyskytuje příliš mnoho překážek. Položte dokovací stanici na místo, kde kolem ní nebudou žádné překážky.
Robotický vysavač nefunguje podle očekávání.	Vypněte robotický vysavač, a pak ho znovu zapněte.
Robotický vysavač vydává podivný zvuk.	V kartáči, bočním kartáči nebo v jednom z hlavních koleček se mohl zachytit cizí objekt. Zastavte robotický vysavač a odstraňte nečistotu.
Robotický vysavač neuklízí tak účinně jako dřív nebo za sebou nechává prach.	Zkontrolujte, zda není nádoba na prach plná. Pokud ano, vyprázdněte ji. Dále prosím zkontrolujte filtr a v případě potřeby ho vyčistěte. Také zkontrolujte, že se nic nenamotalo do žádného z kartáčů.
Konfigurace sítě se nezdaří.	Heslo Wi-Fi je nesprávné. Zkontrolujte, zda se používá správné heslo. Přepněte na síť 2,4 GHz, protože síť 5 GHz a podnikové směrovače nejsou v současné době podporovány. Ujistěte se, že se robotický vysavač nachází v oblasti se silným signálem Wi-Fi. Robotický vysavač nemusí být ve stavu čekání na připojení. Ukončete a znovu otevřete aplikaci a podle správných kroků se znovu pokuste nakonfigurovat síť.

Problém	Možná příčina a řešení
Robotický vysavač neprovádí naplánovaný úklid.	Nízká úroveň nabití baterie. Robotický vysavač zahájí naplánovaný úklid pouze v případě, že zbývající úroveň nabití baterie není nižší než 30 %.
Poduška mopu není dostatečně vlhká.	Zkontrolujte, zda je v nádrži na vodu dostatek vody. Upravte nastavení vodní hladiny v aplikaci. Při správné instalaci podušek mopu postupujte podle pokynů v uživatelské příručce.
Poduška mopu je příliš mokrá.	Upravte nastavení vodní hladiny v aplikaci. Zkontrolujte, že je zátka nádrže na vodu řádně utěsněna.
Robotický vysavač spotřebovává elektrickou energii, pokud je ponechán po plném nabití v dokovací stanici.	Když je robotický vysavač ponechán v dokovací stanici, spotřebovává malé množství elektrické energie, aby si baterie udržovala optimální výkon během režimu spánku.
Robotický vysavač po nabití nepokračuje v úklidu.	Zkontrolujte, že robotický vysavač není v režimu DND, který robotickému vysavači brání v pokračování v úklidu. Chcete-li, aby robotický vysavač pokračoval v úklidu, vypněte nebo upravte režim DND.
Robotický vysavač se po přesunutí nevrací do nabíjecí dokovací stanice.	Přesunutí robotického vysavače může způsobit, že ztratí svoji původní pozici nebo přemapuje své okolí. Pokud se robotický vysavač nachází od nabíjecí dokovací stanice příliš daleko, nemusí být schopný se sám vrátit. V takovém případě je třeba ho ručně vložit do nabíjecí dokovací stanice.
Poduška mopu se neotáčí.	Poduška mopu se může zaseknout o cizí předmět. Odstraňte cizí předmět a zkuste to znovu.

Další řešení jsou uvedena v části Další nastavení > Nápověda a zpětná vazba na stránce ovládání tohoto robotického vysavače v aplikaci Mi Home / Xiaomi Home.

Parametry

Robotický vysavač

Název	Robotický vysavač
Model	B108GL
Rozměry výrobku	350 × 350 × 97 mm
Baterie	4800 mAh (skutečná testovaná kapacita); 5200 mAh (jmenovitá kapacita)
Doba nabíjení	Přibližně 6 hod.
Čistá hmotnost	3,8 kg
Čistá hmotnost (včetně příslušenství)	4,2 kg
Kompatibilní se	systémem Android 9.0 a iOS 12.0 nebo vyšším
Bezdrátová konektivita	Wi-Fi IEEE 802.11b/g/n 2,4 GHz, Bluetooth 4.2
Jmenovité napětí	14,4 V ---
Jmenovitý výkon	55 W
Nabíjecí napětí	19,8 V ---
Provozní frekvence	2400–2483,5 MHz
Maximální výstupní výkon	< 20 dBm

Při běžném použití tohoto zařízení by se měla udržovat vzdálenost mezi anténou a tělem uživatele alespoň 20 cm.

Nabíjecí dokovací stanice

Model	B108GL-JZ
Rozměry výrobku	130 × 126 × 94 mm
Jmenovitý příkon	100–240 V~ 50/60 Hz 0,5 A
Jmenovitý výstup	19,8 V ---1 A

Informace o likvidaci a recyklaci OEEZ



Všechny výrobky označené tímto symbolem jsou odpadní elektrická a elektronická zařízení (OEEZ, jak je uvedeno ve směrnici 2012/19/EU), která by neměla být mísená s netříděným domovním odpadem. Místo toho byste měli chránit lidské zdraví a životní prostředí odevzdáním zařízení na sběrném místě, které je určeno k recyklaci odpadních elektrických a elektronických zařízení a stanoveno vládou nebo místními úřady. Správná likvidace a recyklace pomohou zabránit potenciálním negativním dopadům na životní prostředí a lidské zdraví. Více informací o umístění a podmínkách těchto sběrných míst se dozvíte od montážního technika nebo místních úřadů.