

■ Please carefully read the operation instructions before power on, and keep it properly.

■ The products may subject to changes without notice.



The Creative Life

Two-Door Household Refrigerator

Operating Instructions

RP282BSE0

RP282BXE0

**Thank you for buying TCL refrigerator. We hereby express our thanks.
Welcome to use TCL refrigerator. We will do our best to provide you with quality service.**

Safety instructions	P2
Product introduction	P5
Handling and placement	P6
Preparations prior to use	P7
Operation notes	P8
Illustration and operation of display panel	P8
Food storage	P10
Ice-making	P10
Disassembly and assembly method of accessory	P11
Maintenance	P11
Failure analysis	P14
Non-failure	P14
Technical parameter	P15
Packing list	P15
Safe recovery instructions.....	P16
Description of climate types.....	P16

1. This appliance is not intended for use by persons (including children) with reduced physical, sensory or mental capabilities, or lack of experience and knowledge, unless they have been given supervision or instruction concerning use of the appliance by a person responsible for their safety. Children should be supervised to ensure that they do not play with the appliance.

2. If the supply cord is damaged, it must be replaced by the manufacturer, its service agent or similarly qualified persons in order to avoid a hazard.

3. This appliance can be used by children aged from 8 years and above and persons with reduced physical, sensory or mental capabilities or lack of experience and knowledge if they have been given supervision or instruction concerning use of the appliance in a safe way and understand the hazards involved. Children shall not play with the appliance. Cleaning and user maintenance shall not be made by children without supervision.

4. **WARNING:** Keep ventilation openings, in the appliance enclosure or in the built-in structure, clear of obstruction.

5. **WARNING:** Do not use mechanical devices or other means to accelerate the defrosting process, other than those recommended by the manufacturer.

6. **WARNING:** Do not damage the refrigerant circuit.

7. **WARNING:** Do not use electrical appliances inside the food storage compartments of the appliance, unless they are of the type recommended by the manufacturer.

8. Do not store explosive substances such as aerosol cans with a flammable propellant in this appliance.

9. This appliance is intended to be used in household and similar applications such as

- Staff kitchen areas in shops, offices and other working environments;
- Farm houses and by clients in hotels, motels and other residential type environments;
- Bed and breakfast type environments;
- Catering and similar non-retail applications.

10. This product contains a light source of energy efficiency class F for light source ERP, test with (without) light cover.

1.Warning

Warning: No barrier is allowed around the appliance or in the embedded structure in order to ensure the free ventilation.

Warning: It is forbidden to speed up the defrosting process with any mechanical equipment or by other method except for the method recommended by the manufacturer.

Warning: Never damage the refrigerating circuit.

Warning: Never use any electric apparatus in the food chamber of the appliance except for the type recommended by the manufacturer.

Warning: Never place the liquid beverage or food contained with glass container in the freezing chamber for fear of cracking.

Warning: If powered off, the refrigerator shall be powered on 5min later for fear of damaging the compressor.

Warning: If any live part, abnormal noise, smell, smoke or other abnormality is found during use, it is necessary to power off the appliance immediately and contact the after-sales service department of the Company timely.

Warning: Never place your finger or hand under the refrigerator, especially rear bottom of refrigerator; otherwise, you may be hurt by the sharp matter.

Warning: The children must not play or climb the refrigerator. The operation by the children must be supervised by their parents for fear of danger.

Warning: Never place your hand between the doors to open or close door for fear of jamming your finger. The door handle shall be used to open or close the door.

Warning: Under the rated climate types SN, N and ST, the operating ambient range of the appliance is 10°C~38°C; under the climate types SN, N, ST and T, the operating ambient range of the appliance is 10°C~43°C. If the appliance operates outside the rated climate type (ambient temperature range), the appliance may not maintain the satisfying interior temperature.



Warning: Risk of fire / flammable materials

Warning: When positioning the appliance, ensure the supply cord is not trapped or damaged.

Warning: Do not locate multiple portable socket-outlets or portable power supplies at the rear of the appliance.

Children aged from 3 to 8 years are allowed to load and unload refrigerating appliances

Opening the door for long periods can cause a significant increase of the temperature in the compartments of the appliance.

Clean regularly surfaces that can come in contact with food and accessible drainage systems.

Clean water tanks if they have not been used for 48 h; flush the water system connected to a water supply if water has not been drawn for 5 days.

Store raw meat and fish in suitable containers in the refrigerator, so that it is not in contact with or drip onto other food.

Two-star frozen-food compartments are suitable for storing pre-frozen food, storing or making ice-cream and making ice cubes.

One-, two- and three-star compartments are not suitable for the freezing of fresh food.

If the refrigerating appliance is left empty for long periods, switch off, defrost, clean, dry, and leave the door open to prevent mould developing within the appliance.

2. Cautions

Cautions: The power supply of this product must be uniform with the power supply mentioned on the nameplate, and the standard independent 3-hole socket shall be used (above 10A, and reliably grounded). One socket must not be shared by more than one appliance; otherwise, fire may be caused due to overheat.

Cautions: Never pull the power wire by hand. It is necessary to hold and unplug the power connector from the socket to disconnect the power supply. The power wire or connector must not be touched by the wet hand for fear of electric shock.

Cautions: The power wire must not be squeezed by the refrigerator or any heavy load, and the power wire shall not be bent extremely. The damage or peeling of power wire may result in fire or electric shock. If the power wire is broken or cut, please contact the after-sales service department immediately.

Cautions: No flammable or explosive matter or corrosive acid or alkaline matter is allowed in the refrigerator.

Cautions: The refrigerator must not be used in the rain or under the sunshine.

Cautions: It is forbidden to place the container with fluid on the refrigerator because the breakage or turnover of the container may affect the electrical insulation of refrigerator and result in electric shock or fire.

Cautions: The refrigerator must not be disassembled or modified without permission. The repair of refrigerator must be performed by the specialist.

Cautions: In case of leakage of any flammable gas such as coal gas, it is necessary to close the leaking valve first and then open the window for ventilation, and forbidden to unplug the refrigerator connector immediately for fear of fire or explosion due to electric spark.

Cautions: Refrigerating appliances – in particular a refrigerator-freezer Type I – might not operate consistently (possibility of defrosting of contents or temperature becoming too warm in the frozen food compartment) when sited for an extended period of time below the cold end of the range of temperatures for which the refrigerating appliance is designed;

Cautions: The fact that effervescent drinks should not be stored in food freezer compartments or cabinets or in low-temperature compartments or cabinets, and that some products such as water ices should not be consumed too cold.

Cautions: The need to not exceed the storage time(s) recommended by the food manufacturers for any kind of food.

Cautions: The precautions necessary to prevent an undue rise in the temperature of the frozen food while defrosting the refrigerating appliance, such as wrapping the frozen food in several layers of newspaper.

Cautions: The fact that a rise in temperature of the frozen food during manual defrosting, maintenance or cleaning could shorten the storage life.

Cautions: The care required with regard to frozen food in storage in the event of an extended non-running of the refrigerating appliance (interruption of power supply or failure of the refrigerating system).

Cautions: The action to be taken when the refrigerating appliance is switched off and taken out of service temporarily or for an extended period (e.g. emptied, cleaned and dried, and the door(s) or lid(s) propped ajar).

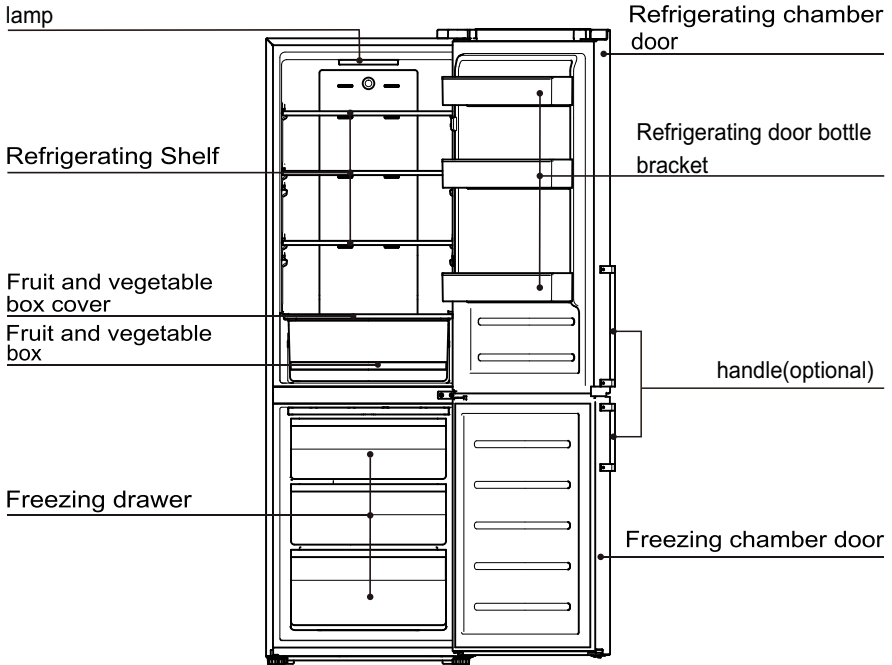

The pictures are for reference only. Please refer to the object

Features

- Computer intelligent temperature control ; air cooling and frost free.
- Environmental-friendly refrigerant,It applies materials without CFC, R600a environmental-friendly materials. 80% of the main materials can be recycled;
- Transparent drawers with novel appearances and their internal foods can be clear at a glance;
- The tempered glass refrigeration shelves are height adjustable, wear proof, heat-proof and practical;
- The concealed condenser applies flat back design. It has perfect and coordinated style which is simple, easy to clean and high utility rate of space;
- This product adopts the efficient mute compressor of international brand and special case foaming technology, and features low noise, low energy consumption, and is more suitable for family and commercial purposes.

Warm prompt:

If your product is improved product, it may not be totally same as that in the instructions. But it will not change the performance and method of application. Please feel relieved about usage.

Certain space shall be left around the refrigerator, shown in the figure.

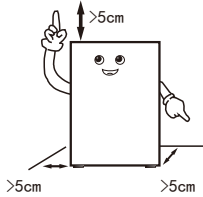

During handling, the door side of the refrigerator shall not contact with the handling tools

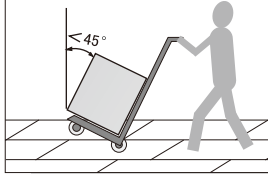

The refrigerator shall be placed in an environment which is dry, has good ventilation, far from direct sunshine and heat source.

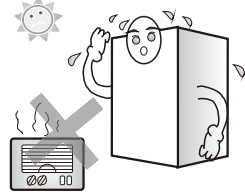

The refrigerator shall be placed on the flat and firm surface. If the ground is not flat, adjust the adjusting leg to keep it level.

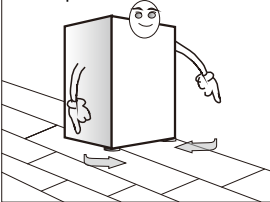

Never place the refrigerator into a too cold environment that may get frozen.

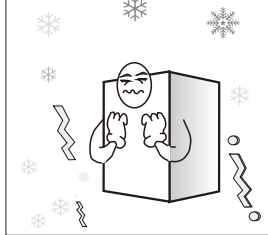

Removing the foam base is beneficial for bottom heat dissipation and can avoid fire.

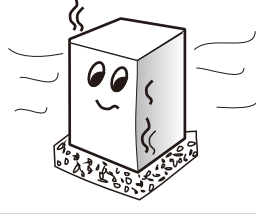

Warning:

- When handling the refrigerator, at least two persons are required – one lifts the top of rear part, the other one handles the bottom (if one part is clamped, it is quite dangerous and may cause accident).
- When moving the refrigerator, the lower runner may damage and scratch the floor. If you need to move the refrigerator for a long distance, the internal accessories shall be fixed using adhesive tape. Otherwise, the accessories may get damaged due to crashing each other.
- Please place the refrigerator in the position with small vibration or little exposed to vibration. For users in the area where earthquake often occurs, please fix the refrigerator against the wall or pole. Otherwise, the falling of refrigerator will cause accident.
- Sufficient clearance shall be left around. If the clearance is too small or place goods on the top or close to the side, or paste on the sides, the heat dissipation of refrigerator will be affected, and thus to cause unnecessary electric energy waste as well as burn out of the wall and other goods; the contact between the back and wall will cause vibration and noise;
- Adjust the front part and adjusting leg of the refrigerator to level it. Unlevel of the refrigerator will cause vibration and noise.

This refrigerating appliance is not intended to be used as a built-in appliance

The outline dimension of the product and the space needed by the use of product are shown in the following.

pictures:

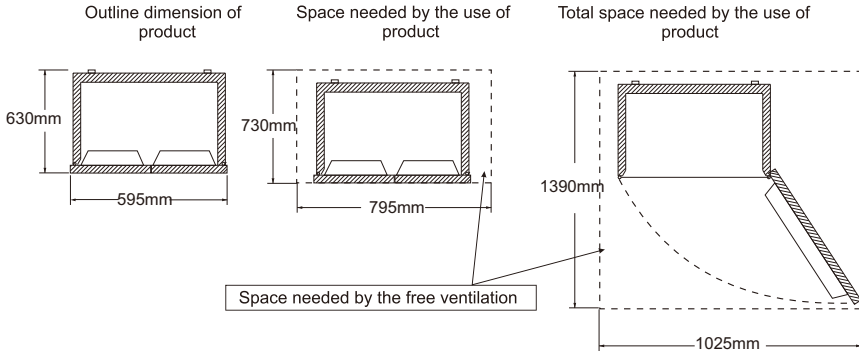

Preparations prior to use

1. Remove all packing assemblies such as case fixing tape etc., especially the foam base.
2. Use warm wet cloth to clean both interior and exterior of the refrigerator, (neutral detergent can be added in warm water).
3. After leveling and cleaning the refrigerator, stand it for about 5 hours before plugging the power plug for powering on, and cool the refrigerator for 2 to 3 hours before storing foods.

1. Remove fixing tape

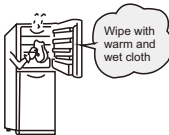

In hot summer, 24 hours are needed to fully freeze the food. Check the refrigerating condition on the second day.

2. Connect to power



3. Store food after connecting to power for 2-3 hours



The plastics deodorant will disappear automatically after freezing for a while.

The appliance should be located in the coolest area of the room, away from heat producing appliances or heating ducts, and out of the direct sunlight.

Let hot foods cool to room temperature before placing in the appliance. Overloading the appliance forces the compressor to run longer. Foods that freeze too slowly may lose quality, or spoil.

Be sure to wrap foods properly, and wipe containers dry before placing them in the appliance. This cuts down on frost build-up inside the appliance.

Appliance storage bin should not be lined with aluminum foil, wax paper, or paper toweling. Liners interfere with cold air circulation, making the appliance less efficient.

Organize and label food to reduce door openings and extended searches. Remove as many items as needed at one time, and close the door as soon as possible.

Please refer to the product introduction picture on page 5 for the placement of accessories.

Operation and diagram of display bo

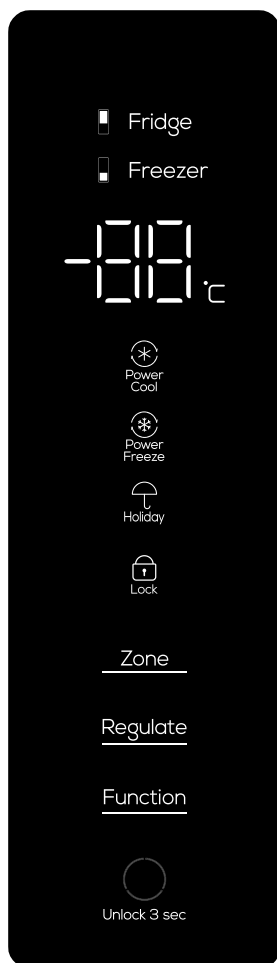

The above is the computer control board of the product

Power on for the first time

The refrigerating chamber will run at 5 °C when it is powered on for the first time.

Child lock function

When there is no key operation on the display panel within 30 seconds, the display screen will go out and the child lock function will automatically start. In this state, any key can be pressed to wake up the display screen and make it light up. Keep pressing the "Temperature control switch" key for 3 seconds to unlock the keyboard.

Regulation of temperature inside the refrigerating chamber

In the unlocked state, press the "Temperature control switch" key to regulate the temperature inside the refrigerating chamber. The temperature inside the refrigerating chamber will cycle between "02" - "04" - "05" - "06" - "08" - "Power cool" - "Power Freeze" - "Hoilday" - "02". After selecting the appropriate temperature, stop the key operation and wait for 5 seconds, then the set temperature will stop flashing and be confirmed.

Power cool function

In the unlocked state, press the "Temperature control switch" key repeatedly until the "Power cool" icon flashes, stop the key operation and wait for 5 seconds, then the power cool function of the refrigerating chamber will start. The corresponding temperature in the power cool state will be 2°C.

Hoilday function

In the unlocked state, press the "Temperature control switch" key repeatedly until the "Smart" icon flashes, stop the key operation and wait for 5 seconds, then the smart function will start. The corresponding temperature in the smart state will be 5°C.

Power Freeze function

In the unlocked state, press the "Temperature control switch" key repeatedly until the "Power Freeze" icon flashes, stop the key operation and wait for 5 seconds, then the power cool function of the refrigerating chamber will start. The corresponding temperature in the power cool state will be -32°C.

Door alarm

If the refrigerating chamber is not closed tightly or it keeps open for more than 1 minute, the "Door alarm" icon will flash to remind, and at the same time it will beep. Any key can be pressed to temporarily stop the alarm, but it will alarm again 1 minute later. Close the refrigerating door tightly to stop the flashing and alarm.

Foods storage**Refrigerating chamber (2°C~8°C)**

--The refrigerating chamber is mainly used for storing short-term foods, like milk, eggs and bottled drink.

--Vegetables, melons and fruits shall be put into the fruit and vegetable box to prevent water loss.

--The cooked foods shall be put into the refrigerator after packaging with the preservative bags, to prevent the back from frosting and the power from increasing.

Freezing chamber (-24°C~-15°C)

--The freezing chamber is used for the foods to be stored for long-term.

--Fish and meat to be frozen shall be cut into small pieces, packaged with preservative bags separately and then put into the frozen drawer.

--The glass container or the sealed container filled with liquid shall not be stored in the freezing chamber, to prevent the risk of burst due to freezing.

--The fresh foods shall not be stored together with the frozen foods.

--Do not place food close to inside wall in freezer lest food and wall should be frozen together.

★★ Warm tips:

The stored food, if any, shall not block the air duct outlet and return port for fear of affecting the refrigerating effect.

Before being stored in the refrigerator, the overheated water and food shall be cooled to the room temperature.

Ice-making (If the appliance has it)

Fill the ice-making box with 4/5 water and put the box into the freezing chamber. After the water in the box turns into ice, twist the box slightly to separate the ice from the box. However, don't bend the box. When separating the ice, wrap the box with dry box to avoid finger frostbite.

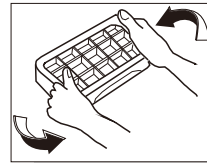

Operation notes

Before reversing the door, please prepare the following tools: cross screw driver, wrench. Note: please remove the main plug before reversing the door. Two people may be needed.

EN

1. Close the door, take out the screw from the upper hinge cover with a cross screw driver, remove the hinge cover, and then disassemble the connection terminal, screw off the top hinge, and take down the door. Remove the screw cover on the left.

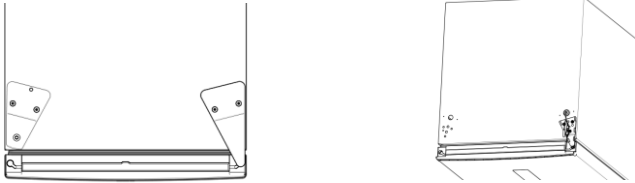

2. Take out the screws of the middle hinge with a cross screwdriver, remove the middle hinge, remove the screw cover at the left screw hole, and take down the lower door.

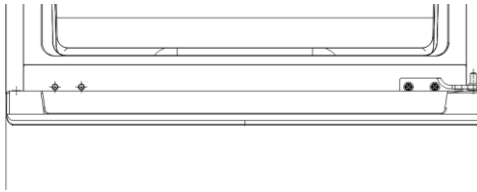

3. Laying down the refrigerator, and remove the lower hinge and leveling angle at the bottom of the refrigerator.

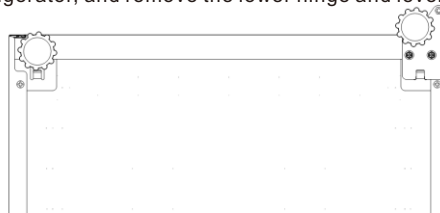

4. Remove the wire cover of the upper upper door cover, change the wiring harness from the right side to the left side, install the wire cover of the upper end cover, and change the upper door and lower door stop to the left side. (the replacement of upper door and lower door stop is the same as that of lower door, and the lower left figure will be changed to right picture)

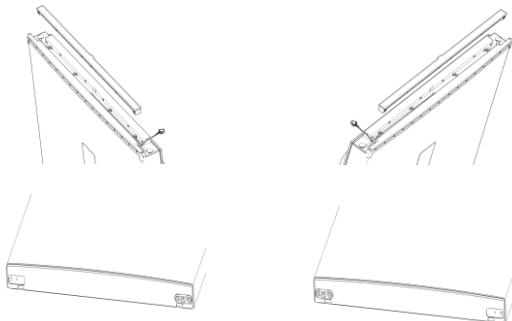

5. Disassemble the lower hinge assembly, and then install the leveling foot and screw nut (as shown in the right figure).

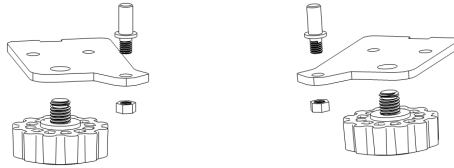

6. Replace the lower hinge assembly with the leveling angle, and install the lower door.

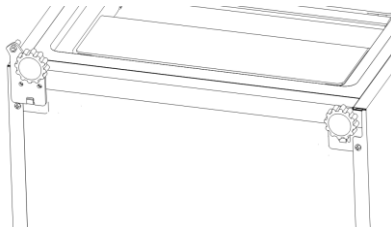

7. Install the middle hinge at the left mounting position, and install the previously removed screw cover to the right screw hole.

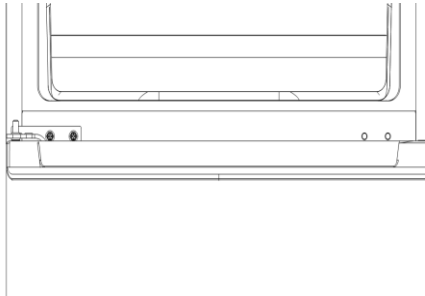

8. Install the door, connect the terminals, install the upper hinge, the upper hinge cover and the previously removed screw cover. Reverse door complete. (the upper hinge and hinge cover are installed on the left as shown in the figure, and the screw cover is in the right position)



9. After the operation is completed, please stand still for a period of time and turn on the power.

Disassembly and assembly method of accessory

--Glass shelf in the refrigerating chamber: the height of the shelf is adjustable, which facilitates the storage of articles with different volumes. Pull the shelf outwardly and upwardly in a slight way to take out.

--Fruit and vegetable box: for storing vegetables and fruits. It can be taken out by pulling outwardly.

--Drawer in the freezing chamber: storing foods to be preserved for long-term, such as meat and fish. It can be taken out by pulling outwardly and lifting upwardly.

Kindly tips: It is recommended to put into the large piece of meat after being cut into small pieces, to avoid difficult cutting after being frozen. The quick-freezing foods shall be distributed uniformly and stored together after being frozen.

--Bottle pedestal at the refrigerating door: storing eggs, various bottled drinks and other sundries. It can be taken out by being lifted up slightly.

Note: Don't pull out the bottle pedestal at the refrigerating door forcibly during disassembly, to avoid damaging the refrigerator.

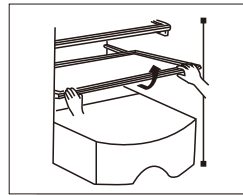

Take out by pulling upwardly and outwardly in a slight way

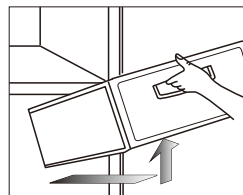

Take out by pulling outwardly and upwardly in a slight way

Changing the Light

Any replacement or maintenance of the LED lamps is intended to be made by the manufacturer, its service agent or similar qualified person.

Maintenance

It is suggested to maintain the refrigerator once per month;

- Unplug the power plug to prevent from electric shock;
- Use wet cloth or neutral detergent (cleanser essence) to wipe off the oil contamination and other dirt. Then completely wipe off the detergent.
- Do not use alkaline detergent, soap powder, gasoline and alcohol, talcum powder etc.; otherwise the coats or plastics may be damaged;
- Regularly clean the refrigerator body and clear the ground dusts to keep the refrigerator clean.

Inspections after maintenance:

1. Whether there are damages to the power line and plug; 2. Whether there are dusts on the power plug; 3. Whether there is abnormal heat on the plug; 4. Whether the socket is loose; 5. Whether the plug is totally inserted.

Note:

If the power line and plug is damaged and there exist dusts, electric shock or fire may occur;
After unplugging the plug, 5 minutes must pass before re-plugging it;
Do not put your hands under the refrigerator to avoid getting hurt.

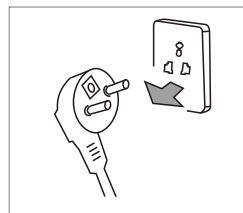

Unplug the refrigerator plug before cleaning



Please use neutral detergent

The following items shall be inspected before occurring failures which require maintenance:

Failures:Refrigerator does not work,The refrigeration effect is poor

Causes:1. Check the connection of power supply. 2. Check whether the refrigerator is exposed to direct sunlight or whether there is heat source nearby. 3. Check whether there is heat dissipation space around refrigerator.

Remedies:1. Connect the power supply. 2. Move the refrigerator to a place without direct sunlight and heat source. 3. Leave sufficient space between refrigerator and wall.

Failures:Foods in refrigerating chamber are frozen

Causes:1. Check whether the setting temperature is too low. 2. Check whether foods with too much water are too close to the rear wall.

Remedies:1. Adequately increase the temperature. 2. Move the foods with too much water to the door side of glass shelf

Failures:There is abnormal sound in refrigerator

Causes:1. Check whether the bottom of refrigerator is stable. 2. Check whether the refrigerator is too close to the wall. 3. Check whether the refrigerator touches other objects.

Remedies:1. Adjust the bottom adjusting leg to stabilize the refrigerator. 2. Leave sufficient space around refrigerator. 3. Remove the obstacles.

Failures:There is abnormal odor in refrigerator

Causes:1. Check whether the foods are sealed for storage. 2. Check whether the refrigerator is clean. 3. Check whether the foods are stored for too long time.

Remedies:1. Sealed foods for storage. 2. Regularly clean the refrigerator. 3. Do not store foods for too long time.

Non-failures

Phenomenon:Fever or hot on two sides and spacing part surface between refrigerating chamber and freezing chamber.

Cause:Refrigerator pipes (condenser, anti-fog pipes) are on two sides and front part of refrigerator for heat dissipation and to prevent from condensation.

Phenomenon:The door is too tight and not easy to open

Cause:Reopening of the door immediately after closing it is hard because hot air enters the refrigerator and contracts to produce pressure difference. It is easy to open the door after a while.

Phenomenon:There is water ripple in refrigerator

Cause:When starting or stopping the compressor, the refrigerant will make such sound; Water produced after defrosting will also make such sound.

Phenomenon:There is "Click" sound or tick sound in refrigerator

Cause:Shrinkage and swelling of case will make such sound;When the case is cold or the door is opened, this sound will occur;Phenomenon:There is hum sound in refrigerator

Cause:Running of compressor will make such sound (if the refrigerator is not leveled, this sound will be louder)

Phenomenon:There is condensation or frosting freezing chamber door surface or food surface

Cause:Temperature or humidity around the refrigerator is high;The door is opened for too long time;The foods with too much water are not sealed or tightly wrapped

Phenomenon:There is condensation on the built-in light surface

Cause:Light will produce heat after being lit, and the door is opened for too long time. So there is temperature difference, and thus the light case will have condensation.

Phenomenon:There is condensation and water mist on body

Cause:Humidity around refrigerator is high, and the moisture in the air will gather in the case to form condensation

Technical parameter

EN

Model	RP282BSE0	RP282BXE0					
Climate type	SN/N/ST/T	SN/N/ST/T					
Electric shock resistance	I	I					
Star sign	★☆☆	★☆☆					
Total Volume	282L	282L					
Volume of Freezer	80L	80L					
Power type	220-240V~/50Hz	220-240V~/50Hz					
Rated current	0.9A	0.9A					
Energy consumption E32	0.875kW · h/24h	0.875kW · h/24h					
Annual energy consumption AE	229kW · h/a	229kW · h/a					
Lamp power	2 W	2 W					
Weight	55 kg	55 kg					
Dimension	545x615x1825mm	545x615x1825mm					
Refrigerant and charge amount	R600a,42g	R600a,42g					
Noise Volume	37dB(A)	37dB(A)					

Packing list

Annex	Model						
	RP282BSE0	RP282BXE0					
Refrigerating shelf	3	3					
Fruit and vegetable box cover	1	1					
Fruit and vegetable box	1	1					
Ice-making box	1	1					
Egg box	1	1					
Refrigerating door bottle bracket	3	3					
Freezing drawer	3	3					
Operating instruction	1	1					

Safe recovery instructions

EN

Disposal

Old appliances still have some surplus value. An environmentally friendly approach will ensure that valuable raw materials are recycled.

The refrigerants used in your equipment and insulation materials require special handling procedures. Make sure there is no pipe damage on the back of the equipment before handling. Up-to-date information on the options for disposing of old equipment and packaging from old equipment can be obtained from the local municipal office.

Correct Disposal of this product.



This marking indicates that this product should not be disposed with other household wastes throughout the EU. To prevent possible harm to the environment or human health from uncontrolled waste disposal, recycle it responsibly to promote the sustainable reuse of material resources. To return your used device, please use the return and collection systems or contact the retailer where the product was purchased. They can take this product for environmental safe recycling.

Description of climate types

Table 1 Climate classes

Class	Symbol	Ambient temperature ranges °C
Extended temperate	SN	+ 10 to + 32
Temperate	N	+ 16 to + 32
Subtropical	ST	+ 16 to + 38
Tropical	T	+ 16 to + 43

Extended temperate: 'this refrigerating appliance is intended to be used at ambient temperatures ranging from 10 °C to 32 °C';

temperate: 'this refrigerating appliance is intended to be used at ambient temperatures ranging from 16 °C to 32 °C';

Subtropical: 'this refrigerating appliance is intended to be used at ambient temperatures ranging from 16 °C to 38 °C';

Tropical: 'this refrigerating appliance is intended to be used at ambient temperatures ranging from 16 °C to 43 °C';

Dear customer

if you need customer service, please check warranty card for further information.

- Veuillez lire attentivement le mode d'emploi avant la mise en marche, et conservez-le bien.
- Les produits peuvent être sujets à modification sans préavis.

FR



The Creative Life

Réfrigérateur domestique à 2 portes

Mode d'emploi

RP282BSE0

RP282BXE0

Sommaire

Merci d'avoir acheté un réfrigérateur TCL. Nous exprimons par la présente nos remerciements. N'hésitez pas à utiliser notre réfrigérateur TCL. Nous ferons de notre mieux pour vous fournir un service de qualité.

Consignes de sécurité.....	P2
Présentation du produit.....	P5
Manipulation et placement.....	P6
Préparations avant utilisation.....	P7
Indications de fonctionnement.....	P8
Illustration et fonctionnement du panneau d'affichage.....	P8
Conservation de l'aliment.....	P10
Fabrication de glaçons.....	P10
Méthode de montage et démontage des accessoires.....	P13
Entretien.....	P13
Échec de l'analyse.....	P14
Aucun échec.....	P14
Paramètres techniques.....	P15
Liste de colisage.....	P15

FR

1. Cet appareil n'est pas destiné à être utilisé par des personnes (incluant les enfants) à capacités physiques, sensorielles ou mentales réduites, ou manquant d'expériences et de connaissances, à moins d'être surveillé ou avoir reçu des instructions concernant l'utilisation de l'appareil par une personne responsable de leur sécurité. Les enfants doivent être surveillés afin de s'assurer qu'ils ne s'amuse pas avec l'appareil.
2. Si le cordon d'alimentation est endommagé, il doit être remplacé par le fabricant, son agent de service ou tout autre personne qualifiée similaire dans le but d'éviter tout danger.
3. Cet appareil peut être utilisé par des enfants âgés de 8 ans et plus ainsi que par les personnes à capacités physiques, sensorielles ou mentales réduits ou manquant d'expériences et de connaissances étant surveillées ou ayant reçu des instructions concernant l'utilisation de l'appareil de manière sûre et comprenant les dangers impliqués. Les enfants ne doivent pas s'amuser avec l'appareil. Le nettoyage et l'entretien par l'utilisateur ne doivent pas être faits par un enfant sans surveillance.
4. **AVERTISSEMENT:** veuillez garder les ventilations de l'appareil se trouvant dans le boîtier de l'appareil ou dans la structure intégrée libres de toute obstruction.
5. **AVERTISSEMENT:** N'utilisez aucun appareil mécanique ou aucun autre moyen afin d'accélérer le processus de dégivrage autres que ceux recommandés par le fabricant.
6. **AVERTISSEMENT:** N'endommagez pas le circuit réfrigérant.
7. **AVERTISSEMENT:** N'utilisez pas d'appareils électriques à l'intérieur des compartiments de stockage des aliments de l'appareil à moins qu'ils soient du type recommandé par le fabricant.
8. Ne stockez aucune substance explosive telle que des bombes aérosols avec un propulseur inflammable dans cet appareil.
9. Cet appareil est destiné à être utilisé dans une maison ou pour des applications similaires telles que:
 - Zones de cuisine du personnel de magasins, de bureaux et autres environnements de travail;
 - Fermes et par les clients d'hôtels, de motels et autres environnement de type résidentiel;
 - Environnements de type gîte touristique;
 - Restauration et applications similaires non commerciales.
10. Ce produit contient une source lumineuse de classe d'efficacité énergétique F. Pour la source lumineuse ERP, il est testé avec (sans) couvercle de lumière.

1. Avertissement

Avertissement: Aucurière ne doit être installée autour de l'appareil ou dans la structure afin d'assurer une bonne ventilation.

Avertissement: Il est interdit d'accélérer le processus de dégivrage avec un équipement mécanique ou une autre méthode autre que la méthode recommandée par le fabricant.

Avertissement: N'endommagez jamais le circuit réfrigérant.

Avertissement: N'utilisez jamais d'appareils électriques dans le compartiment à aliments de l'appareil à l'exception de ceux du type recommandé par le fabricant.

Avertissement: Ne placez jamais de boisson liquide ou de nourriture contenue dans un récipient en verre dans la partie du congélateur par crainte de fissuration.

Avertissement: Si le réfrigérateur se retrouve hors tension, il doit être redémarré 5 minutes plus tard pour éviter d'endommager le compresseur.

Avertissement: Si une pièce sous tension, un bruit anormal, une odeur, une fumée ou autre anomalie est trouvée pendant l'utilisation de l'appareil, il est nécessaire de le mettre immédiatement hors tension et de contacter le département du service après-vente de la compagnie en temps voulu.

Avertissement: Ne placez jamais votre doigt ou votre main sous le réfrigérateur, spécialement vers la partie arrière; Dans le cas contraire, vous risquez de vous blesser avec la partie tranchante.

Avertissement: Les enfants ne doivent pas s'amuser ou grimper sur le réfrigérateur. L'emploi de l'appareil doit se faire sous la surveillance de leurs parents pour éviter tout danger.

Avertissement: Ne placez jamais votre main entre les portes que ce soit pour ouvrir ou fermer la porte pour éviter de coincer votre doigt. La poignée de la porte doit être utilisée pour ouvrir et fermer la porte.

Avertissement: sous les types de climat N, ST et T, la plage ambiante d'utilisation de l'appareil est de 16°C~43°C. Si l'appareil fonctionne en dehors du type de climat nominal (plage de température ambiante); il se peut que l'appareil ne maintienne pas une température intérieure satisfaisante.



Avertissement: Risque d'incendie/matériel inflammable

Avertissement: lorsque vous placez l'appareil, assurez-vous que le cordon d'alimentation n'est pas bloqué ou endommagé.

Avertissement: Ne placez pas de multi-prises ou de blocs d'alimentation portable à l'arrière de l'appareil.

Les enfants âgés de 3 à 8 ans sont autorisés à remplir et à vider les appareils de réfrigération.

L'ouverture de la porte pendant de longues périodes peut causer une augmentation importante de la température dans les compartiments de l'appareil.

Nettoyez régulièrement les surfaces qui peuvent être en contact avec la nourriture ainsi que les systèmes de drainage accessibles.

Nettoyez les réservoirs d'eau s'ils n'ont pas été utilisés pendant 48 heures; rincez le système de distribution d'eau connecté à une source d'eau si l'eau n'a pas été utilisée pendant 5 jours.

Stockez la viande fraîche et le poisson dans des contenants appropriés dans le réfrigérateur de façon à ce qu'ils n'entrent pas en contact ou s'égouttent sur d'autres aliments.

Les compartiments pour aliments surgelés à 2 étoiles conviennent au stockage de la nourriture pré-surgelée, au stockage ou à la fabrication de glaces et à la fabrication de glaçons.

Les compartiments à 1, 2 et 3 étoiles ne conviennent pas pour la congélation d'aliments frais.

Si l'appareil de réfrigération est laissé vide pendant de longues périodes, mettez-le hors tension, dégivrez-le, nettoyez-le, séchez et laissez la porte ouverte afin d'éviter le développement de moisissures à l'intérieur de l'appareil.

2. Attention

Attention: L'alimentation de ce produit doit être conforme à l'alimentation mentionnée sur la plaque signalétique, et une prise indépendante à 3 trous doit être utilisée (supérieure à 10A, et mise à terre correctement). Une prise ne doit pas être partagée par plus d'un seul appareil; dans le cas contraire, un incendie pourrait être provoqué par une surchauffe.

Attention : Ne tirez jamais le câble d'alimentation à la main. Il est nécessaire de tenir et de débrancher le connecteur d'alimentation de la prise pour déconnecter l'alimentation. Le cordon d'alimentation ou le connecteur ne doivent pas être touchés par une main mouillée pour éviter toute électrocution.

Attention : Le cordon d'alimentation ne doit pas être bloqué par le réfrigérateur ou toute autre charge lourde, et le cordon d'alimentation ne doit pas être tendu au maximum. L'endommagement ou le dénudement du cordon d'alimentation peut entraîner un incendie ou une électrocution. Si le cordon d'alimentation est cassé ou coupé, veuillez contacter le département du service après-vente immédiatement.

Attention : Aucune matière inflammable, explosive, corrosive ou de matière alcaline n'est autorisée à l'intérieur du réfrigérateur.

Consignes de sécurité

Attention : Le réfrigérateur ne doit pas être utilisé sous la pluie ou sous la lumière du soleil.

Attention : Il est interdit de placer un récipient contenant du liquide sur le réfrigérateur car le bris ou le renversement du récipient pourrait affecter l'isolation électrique du réfrigérateur et provoquer un incendie ou une électrocution.

FR

Attention : Le réfrigérateur ne doit pas être démonté ou modifié sans permission. La réparation du réfrigérateur doit être effectuée par un spécialiste.

Attention : En cas de fuite d'un gaz inflammable tel que le gaz de charbon, il est nécessaire d'abord de fermer la valve qui fuit et ensuite d'ouvrir la fenêtre pour ventiler la pièce, il ne faut absolument pas débrancher le connecteur du réfrigérateur immédiatement par crainte de provoquer un incendie ou une explosion à cause d'une étincelle électrique.

Attention : Les appareils de réfrigération - en particulier ceux du type réfrigérateur-congélateur - pourraient ne pas fonctionner correctement (possibilité de décongélation du contenu ou température devenant trop élevée dans le compartiment d'aliments surgelés) lorsqu'ils sont placés pendant une longue période au-dessous de l'extrémité froide de la plage de températures pour laquelle l'appareil de réfrigération est conçu.

Attention : Les boissons effervescentes ne doivent pas être conservées dans les compartiments du congélateur ou dans des compartiments à basse température et les produits tels que les glaçons ne doivent pas être consommés trop froids.

Attention : N'excédez pas les périodes de conservations recommandées par le fabricant d'aliments quel que soit l'aliment.

Attention : Des précautions, telle qu'emballer les aliments surgelés dans plusieurs couches de papier journal, sont nécessaires pour éviter une augmentation excessive de la température des aliments surgelés lors du dégivrage de l'appareil de réfrigération .

Attention : Une augmentation de la température des aliments surgelés pendant un dégivrage manuel, un entretien ou un nettoyage peut réduire leur durée de conservation.

Attention : Faites attention aux aliments surgelés stockés dans le cas d'un non fonctionnement prolongé de l'appareil de réfrigération (interruption de l'alimentation ou panne du système frigorifique).

Attention : Des actions sont à entreprendre lorsque l'appareil de réfrigération est mis hors tension temporairement ou pour une période prolongée (par exemple : le vider, le nettoyer et le sécher, laisser les portes et couvercles entrouverts).

Présentation du produit

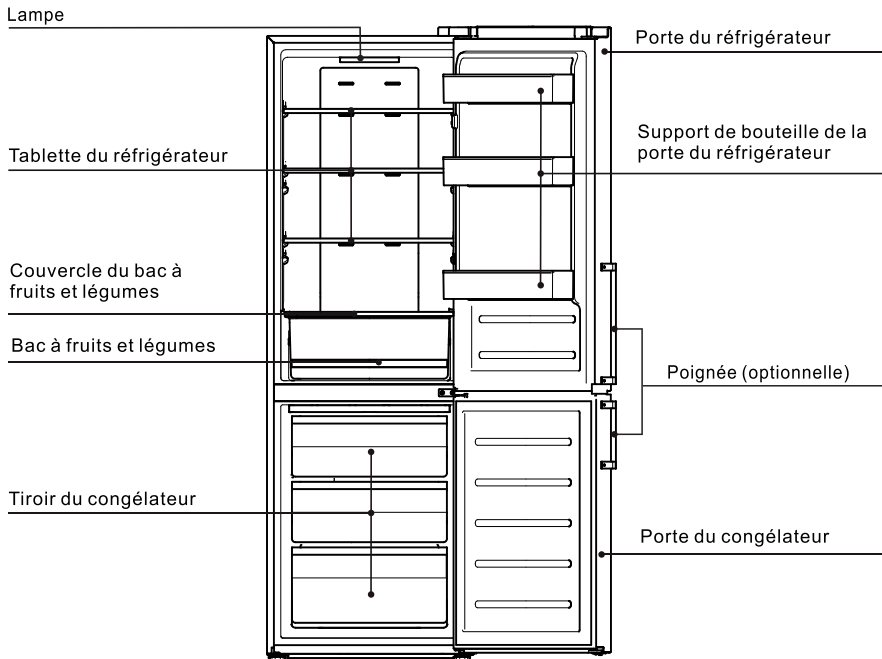

FR

Les images sont à titre indicatif uniquement. Veuillez vous référer à l'objet

Caractéristiques

- Contrôle intelligent de la température par ordinateur; refroidissement à l'air et sans givre.
- Réfrigérant respectueux de l'environnement. Il est composé de matériaux sans CFC, le R600a est un gaz respectueux de l'environnement. 80% des matériaux principaux peuvent être recyclés;
- Tiroirs transparents avec une nouvelle apparence et les aliments à l'intérieur sont visibles en un clin d'œil.
- La hauteur des étagères en verre trempé du réfrigérateur sont ajustables, résistantes à l'usure, résistantes à la chaleur et pratiques;
- Le condensateur dissimulé possède une forme à dos plat. Il possède un style parfait et coordonné qui est simple, facile à nettoyer et ne prend pas beaucoup de place;
- Ce produit utilise un compresseur silencieux, efficace d'une marque internationale et avec une technologie de mousse spéciale. Il a comme caractéristique également un faible niveau sonore, une faible consommation d'énergie et il convient aux besoins familiaux et commerciaux.

Remarques:

Si votre produit est un produit d'une gamme supérieure, il se peut qu'il ne soit pas exactement le même que celui des instructions. Cependant, cela ne modifiera aucunement la performance et la méthode d'application. Soyez rassurés de son utilisation.

Manipulation et placement

Un certain espace doit être laissé vide autour du réfrigérateur comme montré sur le dessin.

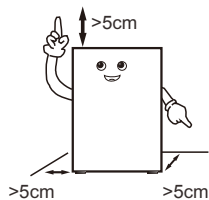

Durant la manipulation, le côté porte du réfrigérateur ne doit pas être en contact avec les outils de manipulation

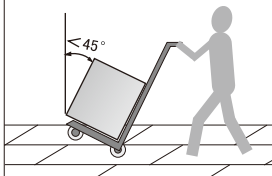

Le réfrigérateur doit être placé dans un environnement sec, avoir une bonne ventilation, loin de la lumière du soleil ou d'une source de chaleur.

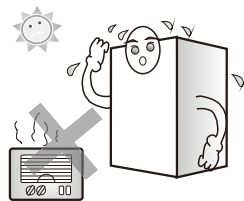

Le réfrigérateur doit être placé sur une surface plane et ferme. Si le sol n'est pas plat, ajustez les pieds pour mettre à niveau.

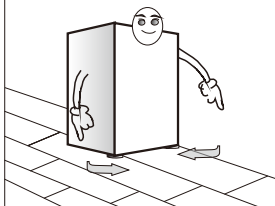

Ne placez jamais le réfrigérateur dans un environnement trop froid qui pourrait geler.

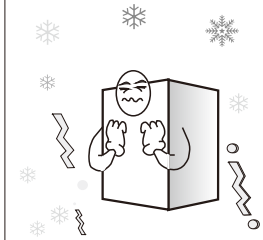

Le retrait de la base en mousse est nécessaire pour la dissipation de la chaleur par le bas du réfrigérateur et permet d'éviter un risque d'incendie.

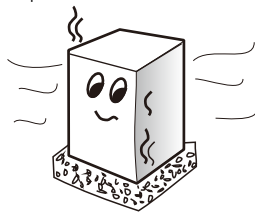

Remarques:

- Lors de la manipulation du réfrigérateur, au moins deux personnes sont requises – l'une d'elles doit soulever le haut de la partie arrière, l'autre porte le bas de l'appareil (si une des parties du réfrigérateur est attachée, cela est dangereux et peut causer un accident).
- Lors du déplacement du réfrigérateur, le rail inférieur peut endommager et rayer le sol. Si vous avez besoin de déplacer le réfrigérateur sur une longue distance, les accessoires à l'intérieur doivent être fixés avec du ruban adhésif. Dans le cas contraire, les accessoires pourraient être endommagés suite à une collision entre eux.
- Veuillez placer le réfrigérateur à un endroit avec peu ou le moins possible de vibrations. Pour les utilisateurs vivant dans une zone où les tremblements de terre se produisent fréquemment, veuillez fixer le réfrigérateur contre un mur ou un poteau. Dans le cas contraire, la chute du réfrigérateur pourrait causer un accident.
- Un espace vide suffisant doit être laissé autour du réfrigérateur. Si l'espace vide est insuffisant, que vous placez des objets sur le haut du réfrigérateur ou près des côtés, ou que vous collez des choses sur le côté, la dissipation de la chaleur du réfrigérateur en sera affectée et pourrait par conséquent provoquer une dépense d'énergie inutile ainsi que des brûlures au mur et à d'autres objets ; le contact entre l'arrière de l'appareil et le mur peut causer des vibrations et du bruit ;
- Ajustez la partie frontale et ajustez les pieds du réfrigérateur pour le mettre à niveau. Un dénivellement du réfrigérateur causera des vibrations et du bruit.

Manipulation et placement

Ce réfrigérateur ne peut pas être utilisé comme appareil encastrable. Les dimensions générales du produit et de l'espace requis pour l'utilisation du produit sont illustrés sur les images suivantes :

FR

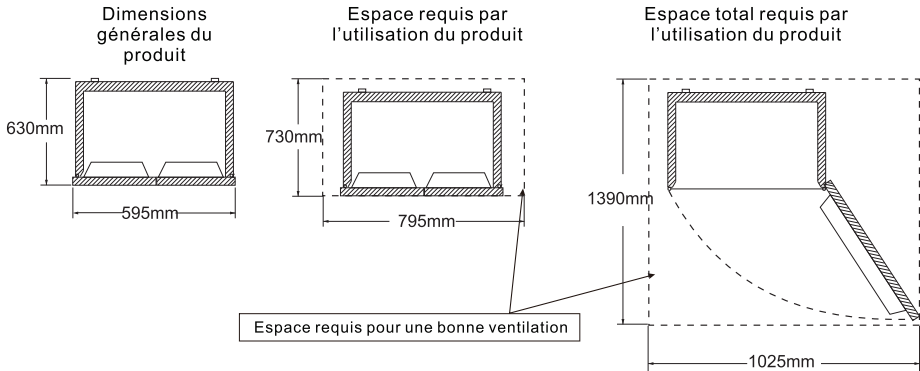

Préparations avant utilisation

1. Retirez tous les morceaux d'emballage tels que le ruban de fixation de la boîte, etc., en particulier la base en mousse.
2. Utilisez un chiffon humide et tiède pour nettoyer l'intérieur et l'extérieur du réfrigérateur, (un détergent neutre peut être ajouté dans l'eau tiède).
3. Après avoir mis à niveau le réfrigérateur et l'avoir nettoyé, laissez le debout 5 heures avant de le brancher pour le mettre sous tension et laissez réfrigérateur en fonctionnement durant 2 ou 3 heures avant d'y stocker des aliments.

1. Retirez le ruban de fixation

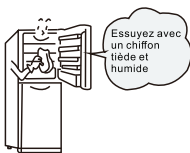

Pendant la période chaude d'été, 24 heures sont nécessaires pour congeler entièrement les aliments. Vérifiez les conditions de réfrigération le 2e jour.

2. Connectez à l'alimentation



3. Stockez des aliments 2-3 heures après avoir mis sous tension



L'odeur de plastique disparaîtra d'elle-même après avoir gelé pendant un certain temps.

L'appareil doit être situé dans la zone la plus fraîche de la pièce, loin des appareils produisant de la chaleur ou des conduits de chauffage, et à l'abri de la lumière directe du soleil. Laisser les aliments chauds refroidir à température ambiante avant de les placer dans l'appareil. Une surcharge de l'appareil oblige le compresseur à fonctionner plus longtemps. Les aliments qui gèlent trop lentement peuvent perdre de la qualité ou se gâter.

Assurez-vous d'emballer correctement les aliments et d'essuyer les contenants avant de les placer dans l'appareil. Cela réduit l'accumulation de givre à l'intérieur de l'appareil.

Le bac de rangement de l'appareil ne doit pas être recouvert de papier d'aluminium, de papier ciré ou de papier essuie-tout. Les doublures interfèrent avec la circulation de l'air froid, rendant l'appareil moins efficace.

Organisez et étiquetez les aliments pour réduire les ouvertures de porte et les recherches prolongées.

Retirez autant d'articles que nécessaire à la fois et fermez la porte dès que possible.

Veuillez vous référer à l'image d'introduction du produit à la page 5 pour l'emplacement des accessoires.

Fonctionnement et schéma du tableau d'affichage

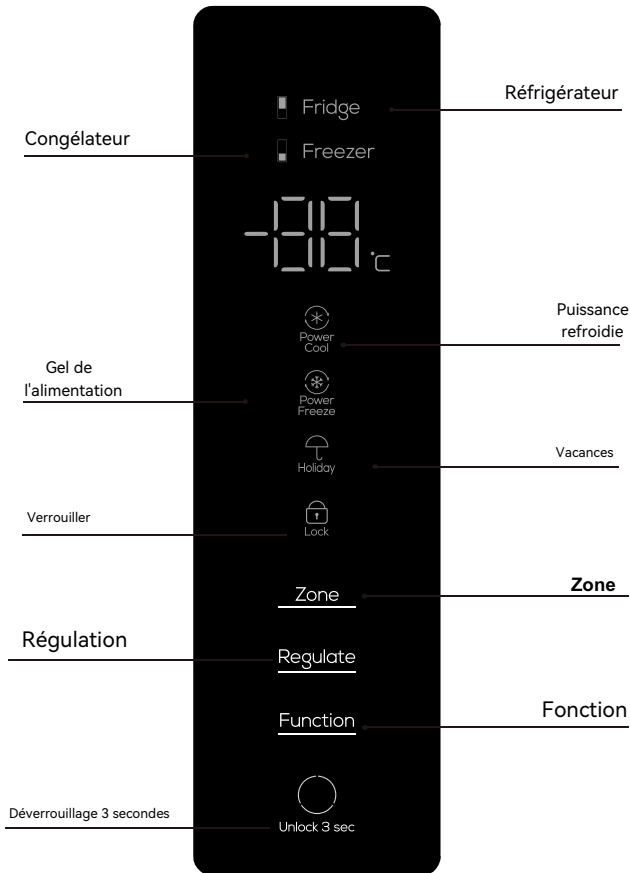

L'illustration ci-dessus représente la carte de contrôle informatique du produit

Mise sous tension pour la première fois

La chambre de réfrigération fonctionne à une température de 5°C à sa première mise sous tension.

Fonction de sécurité enfant

En l'absence d'actionnement d'une touche sur le panneau d'affichage dans les 30 secondes, l'écran d'affichage s'éteint et la fonction de sécurité enfant se déclenche automatiquement. Si cette fonction est activée, vous pouvez appuyer sur n'importe quelle touche pour réveiller l'écran d'affichage et le faire s'allumer. Appuyez sur la touche « Interrupteur de contrôle de la température » et maintenez-la enfoncée pendant 3 secondes pour déverrouiller le clavier.

Régulation de la température à l'intérieur de la chambre de réfrigération

Lorsque le clavier est déverrouillé, appuyez sur la touche « Interrupteur de contrôle de la température » pour régler la température à l'intérieur de la chambre de réfrigération. La température à l'intérieur de la chambre de réfrigération passe de « 02 » à « 04 », « 05 », « 06 », « 08 », « Refroidissement puissant », « Congélation puissante », « Vacances », « 02 ». Une fois la température appropriée sélectionnée, il faut arrêter d'actionner la touche et attendre 5 secondes, puis la température réglée cesse de clignoter et est confirmée.

Fonction de refroidissement puissant

Lorsque le clavier est déverrouillé, appuyez plusieurs fois sur la touche « Interrupteur de contrôle de la température » jusqu'à ce que l'icône « Refroidissement puissant » clignote, arrêtez d'actionner la touche et attendez 5 secondes, puis la fonction de refroidissement puissant de la chambre de réfrigération se déclenche. La température correspondante dans l'état de refroidissement puissant sera de 2°C.

Fonction vacances

À l'état déverrouillé, appuyez sur la touche « Interrupteur de contrôle de la température » à plusieurs reprises jusqu'à ce que l'icône « Intelligent » clignote, arrêtez l'opération de la touche et attendez 5 secondes, puis la fonction Intelligent se déclenche. La température correspondante dans l'état Intelligent sera de 5°C.

Fonction de congélation puissante

À l'état déverrouillé, appuyez sur la touche « Interrupteur de contrôle de la température » à plusieurs reprises jusqu'à ce que l'icône « Congélation puissante » clignote, arrêtez le fonctionnement de la touche et attendez 5 secondes, puis la fonction de refroidissement puissant de la chambre de réfrigération se mettra en marche. La température correspondante dans l'état de refroidissement puissant sera de -32°C.

Signal d'alarme de porte

En cas de mauvaise fermeture de la chambre de réfrigération ou si elle reste ouverte pendant plus d'une minute, l'icône « Signal d'alarme de porte » clignote pour vous le rappeler et émet en même temps un signal sonore. Vous pouvez appuyer sur n'importe quelle touche pour arrêter temporairement l'alarme, mais elle se déclenche à nouveau 1 minute plus tard. Pour arrêter le clignotement et l'alarme, fermez bien la porte du réfrigérateur.

Mémoirehorstension

Lorsque l'alimentation est coupée, l'état de fonctionnement au moment de la coupure sera verrouillé et sera conservé lors de la remise en tension de l'appareil.

Conservation des aliments

Chambre de réfrigération (2°C~8°C)

-- Le réfrigérateur est principalement utilisé pour conserver les aliments à court terme tel que le lait ; les œufs et les boissons en bouteilles.

-- Les légumes, melons et fruits doivent être placés dans le compartiment des fruits et légumes avec d'éviter une perte d'eau.

-- Les aliments cuits doivent être mis dans le réfrigérateur après avoir été emballés dans des sacs de conservation afin d'éviter que la paroi arrière ne givre et que la puissance n'augmente.

-- Congélateur (-24°C~-15°C)

-- Le congélateur est utilisé pour le stockage d'aliments pendant une longue période.

-- Le poisson et la viande qui doivent être congelés doivent être coupés en petit morceau, emballés dans des sacs de conservation séparément et ensuite être mis dans le tiroir du congélateur.

-- Les récipients en verre ou les récipients scellés remplis avec du liquide ne doivent pas être placés dans le congélateur afin d'éviter tout risque d'éclatement causé par la congélation.

-- Les aliments frais ne doivent pas être placés avec les aliments congelés.

-- Ne placez pas d'aliments près de la paroi intérieure du congélateur par crainte que les aliments et la paroi arrière ne soient congelés ensemble

★★ Conseils :

Les aliments stockés, le cas échéant, ne doivent pas bloqués la sortie du conduit d'air et l'orifice de retour afin d'éviter d'affecter l'effet de réfrigération. Avant d'être placé dans le réfrigérateur, l'eau et les aliments surchauffés doivent être refroidies à la température de la salle.

Fabrication de glaçons (si l'appareil le possède)

Remplissez le bac à glaçons avec 4/5 d'eau et mettez le dans le congélateur. Après que l'eau dans le bac à glaçons soit devenu de la glace, tournez légèrement le bac pour séparer les glaçons du bac. Cependant, ne pliez pas le bac. Lorsque vous séparez les glaçons, emballez le bac avec un bac sec pour éviter des gelures aux doigts.

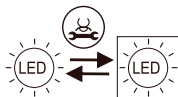
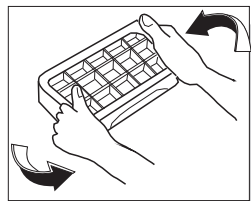

Source lumineuse remplaçable (LED uniquement) par un professionnel

Indications de fonctionnement

Avant d'inverser la porte, veuillez préparer les outils suivants: tournevis cruciforme, clé.

Remarque: veuillez retirer la fiche principale avant d'inverser la porte. Deux personnes peuvent être nécessaires.

1. Fermez la porte, retirez la vis du cache de charnière supérieur avec un tournevis cruciforme, retirez le cache de charnière, puis démontez la borne de connexion, dévissez la charnière supérieure et retirez la porte. Retirez le cache-vis à gauche.



2. Retirez les vis de la charnière du milieu avec un tournevis cruciforme, retirez la charnière du milieu, retirez le couvercle de la vis au niveau du trou de vis gauche et retirez la porte inférieure.

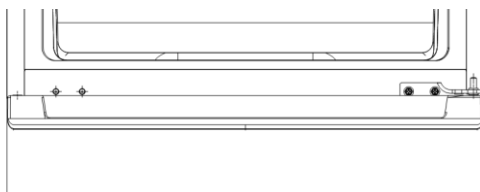

3. Poser le réfrigérateur et retirer la charnière inférieure et l'angle de mise à niveau au bas du réfrigérateur.



4. Retirez le cache-fils du cache supérieur de la porte supérieure, changez le faisceau de câbles du côté droit au côté gauche, installez le cache-fils du cache d'extrémité supérieur et changez la porte supérieure et la butée de porte inférieure du côté gauche. (le remplacement de la porte supérieure et de la butée de porte inférieure est le même que celui de la porte inférieure, et le chiffre inférieur gauche sera changé en image de droite)

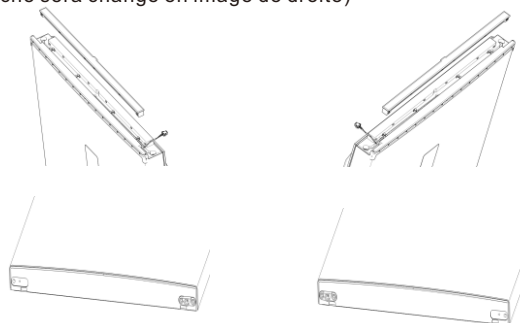

Indications de fonctionnement

5. Démontez la charnière inférieure, puis installez le pied de mise à niveau et l'écrou à vis (comme illustré sur la figure de droite).

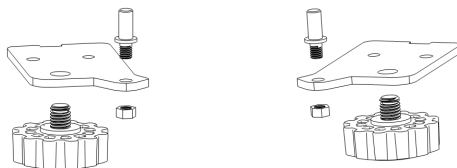

FR

6. Remplacez la charnière inférieure avec l'angle de mise à niveau et installez la porte inférieure.

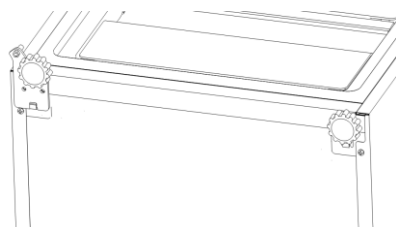

7. Installez la charnière centrale à la position de montage gauche et installez le couvercle de vis précédemment retiré dans le trou de vis droit.

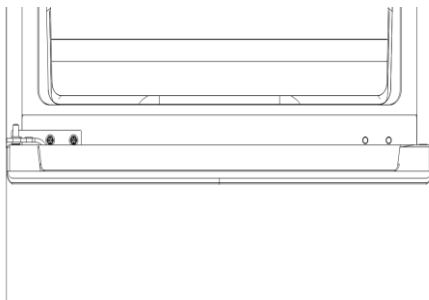

8. Installez la porte, connectez les bornes, installez la charnière supérieure, le couvercle de charnière supérieur et le couvercle de vis retiré précédemment. Porte arrière terminée. (la charnière supérieure et le cache de charnière sont installés à gauche comme indiqué sur la figure, et le cache-vis est à droite)



9. Une fois l'opération terminée, veuillez rester immobile pendant un certain temps et mettre sous tension.

Indications de fonctionnement

Méthode de montage et démontage des accessoires

– Tablette en verre dans le réfrigérateur: sa hauteur est ajustable, facilitant ainsi le stockage d'articles de différents volumes. Tirez légèrement la tablette vers l'extérieur et vers le haut pour la retirer.

– Bac à fruits et à légumes: pour le stockage des légumes et fruits. Il peut être retiré en le tirant vers l'extérieur.

– Tiroir dans le congélateur: pour le stockage d'aliments qui sont préservés pour une longue durée tels que de la viande et du poisson. Il peut être retiré en le tirant vers l'extérieur et vers le haut.

Conseil: Il est recommandé de mettre un gros morceau de viande après l'avoir coupé en petits morceaux afin d'éviter d'avoir des difficultés à le couper après qu'il est congelé. Les aliments devant être congelés rapidement doivent être placés uniformément et réunis ensemble après avoir été congelés.

– Support de bouteilles de la porte du réfrigérateur: stockage d'œufs, diverses boissons en bouteilles et autres articles divers. Il peut être retiré en le soulevant légèrement.

Remarque: Ne retirez pas le support de bouteilles de la porte du réfrigérateur avec force lorsque vous le démontez afin d'éviter d'endommager le réfrigérateur.

Changer la lumière

Tout remplacement ou entretien des lampes LED est destiné à être effectué par le fabricant ou son agent de service ou une personne technique associée.

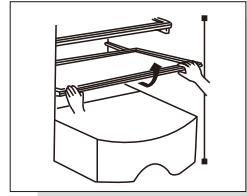

Retirez-le en tirant légèrement vers l'extérieur et vers le haut

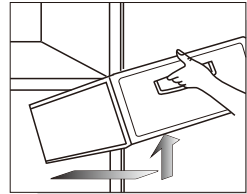

Retirez-le en tirant légèrement vers l'extérieur et vers le haut

FR

Entretien

Il est suggéré d'effectuer un entretien du réfrigérateur une fois par mois;

- Débranchez la prise d'alimentation pour éviter toute électrocution;
- Utilisez un chiffon humide ou un détergent neutre (substance nettoyante) pour nettoyer les taches d'huile et autres saletés. Nettoyez ensuite complètement le détergent.
- Ne utilisez pas de lessive alcalin, de savon en poudre, d'essence et d'alcool, de talc, etc.; sinon, les revêtements ou les plastiques peuvent être endommagés;
- Nettoyez régulièrement le réfrigérateur ainsi que les poussières au sol pour maintenir le réfrigérateur propre.

Inspections après entretien:

1. Si le cordon d'alimentation et la prise sont endommagés;
2. S'il y a de la poussière sur la prise d'alimentation;
3. S'il y a une surchauffe anormale de la prise;
4. Si la prise est lâche;
5. Si la prise est bien branchée;

Remarque:

Si le cordon d'alimentation et la prise sont endommagés et qu'il y a de la poussière, une électrocution ou un incendie peut se produire;

Après avoir débranché la prise, 5 minutes doivent passer avant de la rebrancher;

Ne placez pas vos mains sous le réfrigérateur pour éviter de vous blesser.

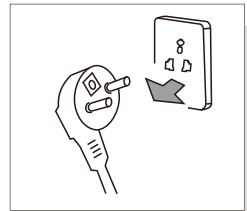

Débranchez la prise du réfrigérateur avant son nettoyage



Veillez utiliser un détergent neutre

Échec de l'analyse

Les éléments suivants doivent être inspectés avant qu'une panne nécessitant une maintenance ne se produise:

Panne: Le réfrigérateur ne fonctionne pas, l'efficacité de la réfrigération est faible

Causes: 1. Vérifiez la connexion avec la source d'alimentation. 2. Vérifiez si le réfrigérateur est directement exposé à la lumière du soleil ou s'il y a une source de chaleur proche de l'appareil. 3. Vérifiez s'il y a bien un espace de dissipation de la chaleur autour du réfrigérateur.

Solutions: 1. Connectez la source d'alimentation. 2. Déplacez le réfrigérateur à un endroit où il ne sera pas en contact direct avec la lumière du soleil ou une source de chaleur. 3. Laissez un espace suffisant entre le réfrigérateur et le mur.

Panne: Les aliments dans le réfrigérateur sont congelés

Causes: 1. Vérifiez si la température réglée n'est pas trop basse. 2. Vérifiez si les aliments contenant beaucoup d'eau ne sont pas trop proches de la paroi arrière.

Solutions: 1. Augmentez suffisamment la température. 2. Déplacez les aliments contenant beaucoup d'eau sur la tablette en verre du côté de la porte.

Panne: Il y a un son anormal dans le réfrigérateur

Causes: 1. Vérifiez si le bas du réfrigérateur est stable. 2. Vérifiez si le réfrigérateur est trop proche du mur. 3. Vérifiez si le réfrigérateur touche d'autres objets.

Solutions: 1. Ajustez le bas du réfrigérateur en ajustant ses pieds pour le stabiliser. 2. Laissez un espace suffisant autour du réfrigérateur. 3. Retirez les obstacles.

Panne: Il y a une odeur anormale dans le réfrigérateur

Causes: 1. Vérifiez si les aliments sont bien emballés pour le stockage. 2. Vérifiez si le réfrigérateur est propre. 3. Vérifiez si les aliments ne sont pas stockés depuis trop longtemps.

Solutions: 1. Emballez bien les aliments à stocker. 2. Nettoyez régulièrement le réfrigérateur. 3. Ne stockez pas d'aliments trop longtemps.

Aucun échec

Phénomène: Chaleur sur les deux côtés et l'espacement entre le réfrigérateur et le congélateur.

Cause: Les tuyaux du réfrigérateur (tuyaux du condensateur, antibuée) se trouvent sur les deux côtés et la partie frontale du réfrigérateur pour dissiper la chaleur et éviter la condensation.

Phénomène: La porte est trop serrée et difficile à ouvrir

Cause: Ouvrir la porte à nouveau juste après l'avoir fermée est difficile à cause de l'air chaud qui a pénétré dans le réfrigérateur et se contracte pour produire une différence de pression. La porte est plus facile à ouvrir après un moment.

Phénomène: Il y a une frémissement d'eau dans le réfrigérateur

Cause: Lors du démarrage ou de l'arrêt du compresseur, le fluide frigorigène peut produire un tel son; l'eau produite après dégivrage peut aussi produire un tel son.

Phénomène: Il y a un son "clic" ou un bruit de tic dans le réfrigérateur

Cause: Le rétrécissement et le gonflement du boîtier provoque un tel son; Quand le boîtier est froid ou que la porte est ouverte, ce son peut se produire;

Phénomène: Il y a un bourdonnement dans le réfrigérateur

Cause: Le fonctionnement du compresseur produira ce son (si le réfrigérateur n'est pas mis à niveau, le son sera plus fort)

Phénomène: Il y a de la condensation ou du givrage sur la surface de la porte du congélateur ou sur les aliments.

Cause: La température ou l'humidité autour du réfrigérateur est élevée; la porte est ouverte depuis une longue période; les aliments contenant trop d'eau ne sont pas bien scellés ou emballés.

Phénomène: Il y a de la condensation sur la surface de la lampe intégrée

Cause: La lumière produira de la chaleur après avoir été allumée et que la porte soit ouverte trop longtemps. Cela provoque ainsi une différence de température et par conséquent le boîtier de la lampe peut avoir de la condensation.

Phénomène: Il y a de la condensation et de la buée sur l'appareil

Cause: L'humidité autour du réfrigérateur est élevée et l'humidité de l'air va se rassembler sur l'appareil pour former de la condensation

Paramètres techniques

Référence	RP282BSE0	RP282BXE0					
Type de climat	SN/N/ST/T	SN/N/ST/T					
Résistance aux chocs électriques	I	I					
Signalétique en étoile							
Volume total	282L	282L					
Volume du congélateur	80L	80L					
Type d'alimentation	220-240V~/50Hz	220-240V~/50Hz					
Courant nominal	0.9A	0.9A					
Consommation d'énergie 32°C	0.875kW · h/24h	0.875kW · h/24h					
Consommation d'énergie annuelle	229kW · h/a	229kW · h/a					
Puissance de la lampe	2 W	2 W					
Poids	55 kg	55 kg					
Dimensions	545x615x1825mm	545x615x1825mm					
Réfrigérant et montant de la charge	R600a,429	R600a,429					
Volume sonore	37dB(A)	37dB(A)					

FR

Liste de colisage

Référence Annexe	RP282BSE0	RP282BXE0					
Étagère de réfrigération	3	3					
Couvercle du bac à fruits et légumes	1	1					
Bac à fruits et légumes	1	1					
Bac à glaçons	1	1					
Support à œufs	1	1					
Support de bouteille de la porte du réfrigérateur	3	3					
Tiroir du congélateur	3	3					
Mode d'emploi	1	1					

Directive sur le recyclage sûr

Disposition

Les vieux appareils ont encore une plus-value. Une approche respectueuse de l'environnement garantira le recyclage des matières premières précieuses.

Les fluides frigorigènes utilisés dans votre réfrigérateur et les matériaux isolants nécessitent des procédures de manipulation spéciales. Assurez-vous qu'aucun tuyau n'est endommagé à l'arrière du réfrigérateur avant de le manipuler. Des informations à jour sur les options de mise au rebut de l'ancien réfrigérateur et de l'emballage de l'ancien équipement peuvent être obtenues auprès du bureau municipal local.

FR

Élimination correcte de ce produit:



Il indique que ce produit ne doit pas être éliminé avec d'autres déchets ménagers dans toute l'UE. Pour éviter tout dommage éventuel à l'environnement ou à la santé humaine résultant d'une élimination incontrôlée des déchets, recyclez-les de manière responsable pour promouvoir la réutilisation durable des ressources matérielles. Pour retourner votre appareil usagé, veuillez utiliser les systèmes de retour et de collecte ou contactez le revendeur auprès duquel le produit a été acheté. Ils peuvent prendre ce produit pour un recyclage sans danger pour l'environnement.

Description du type de climat

Tableau 1 Classes climatiques

Class	Symbol	Plage de température ambiante °C
Tempéré étendu	SN	+ 10 to + 32
Tempéré	N	+ 16 to + 32
Subtropical	ST	+ 16 to + 38
Tropical	T	+ 16 to + 43

Tempéré étendu: 'cet appareil frigorifique est destiné à être utilisé à des températures ambiantes comprises entre 10 ° C et 32 ° C';

tempéré: 'cet appareil frigorifique est destiné à être utilisé à des températures ambiantes comprises entre 16 ° C et 32 ° C';

Subtropical: 'cet appareil frigorifique est destiné à être utilisé à des températures ambiantes comprises entre 16 ° C et 38 ° C';

Tropical: 'cet appareil frigorifique est destiné à être utilisé à des températures ambiantes comprises entre 16 ° C et 43 ° C';

Cher client

Cher client, si vous avez besoin d'un service client, veuillez consulter la carte de garantie pour plus d'informations

- Bitte lesen Sie die Bedienungsanleitung vor dem Einschalten des Geräts sorgfältig durch und verwenden Sie es ordnungsgemäß.
- Produkte können ohne Vorankündigung geändert werden.



DE

The Creative Life

Haushalts-Kühlschrank mit zwei Türen

Bedienungsanweisungen

RP282BSE0

RP282BXE0

Vielen Dank, dass Sie sich für diesen TCL-Kühlschrank entschieden haben. Wir danken Ihnen herzlich. Willkommen zu Ihrem TCL-Kühlschrank. Wir werden unser Bestes tun, um Ihnen einen hochwertigen Service anzubieten.

Sicherheitshinweise	P2
Produktvorstellung	P5
Bedienung und Platzierung	P6
Vorbereitungen vor der Verwendung	P7
Bedienungsanweisungen	P8
Abbildung und Bedienung des Anzeigebildschirms	P8
Lagerung von Lebensmitteln.....	P10
Eisherstellung.....	P10
Demontage- und Montageverfahren des Zubehörs	P13
Wartung	P13
Analyse von Fehlern	P14
Nicht-Ausfall	P14
Technische Parameter	P15
Verpackungsinhalt.....	P15

1. Dieses Gerät ist nicht für die Nutzung durch Personen (Kinder eingeschlossen) geeignet, die verminderte körperliche, sensorielle oder geistige Fähigkeiten haben oder nicht über ausreichende Erfahrung oder Kenntnisse des Produktes verfügen, sofern sie nicht beaufsichtigt werden oder eine gründliche Einweisung zur Nutzung des Geräts durch eine Person erhalten haben, die für die Sicherheit dieser Personen verantwortlich ist. Kinder müssen beaufsichtigt werden, um sicher zu gehen, dass sie nicht mit dem Gerät spielen.
2. Wenn das Netzkabel beschädigt ist, muss es vom Hersteller, seinem Servicevertreter oder ähnlich qualified Personen ersetzt werden, um eine Gefahr zu vermeiden.
3. Dieses Gerät kann von Kindern ab 8 Jahren und von Personen mit eingeschränkten physischen, sensorischen oder geistigen Fähigkeiten und mangelnder Erfahrung und Kenntnissen benutzt werden, wenn sie in sicherer Weise beaufsichtigt oder eingewiesen wurden und die damit verbundenen Gefahren verstehen. Kinder dürfen nicht mit dem Gerät spielen. Die Reinigung und Wartung des Gerätes darf nicht von unbeaufsichtigten Kindern durchgeführt werden.
4. **ACHTUNG:** Halten Sie die Lüftungsöffnungen im Gerätegehäuse oder in der eingebauten Struktur frei von Hindernissen.
5. **ACHTUNG:** Verwenden Sie keine mechanischen Vorrichtungen oder andere Mittel um den Abtauvorgang zu beschleunigen, die nicht vom Hersteller empfohlen werden.
6. **ACHTUNG:** Beschädigen Sie den Kältemittelkreislauf nicht.
7. **ACHTUNG:** Verwenden Sie keine elektrischen Geräte in den Aufbewahrungsfächern für Lebensmittel des Geräts, es sei denn, es handelt sich um die vom Hersteller empfohlene Art von Gerät.
8. Lagern Sie in diesem Gerät keine explosiven Substanzen wie z.B. Aerosoldosen mit einem flammable Treibmittel.
9. Dieses Gerät ist für den Gebrauch in Haushalten und ähnlichen Umgebungen vorgesehen, wie z.B.
 - Küchenbereiche in Geschäften, Büros und andere Arbeitsumgebungen;
 - Bauernhöfe und bei Kunden in Hotels, Motels und anderen Wohnumgebungen;
 - Bed-and-Breakfast-Einrichtungen;
 - Catering und ähnliche Anwendungen außerhalb des Einzelhandels.
10. Dieses Produkt enthält eine Lichtquelle der Energieeffizienzklasse F. Für Lichtquellen-ERP wird es mit (ohne) Lichtabdeckung getestet.

1. Achtung

Achtung: Um eine freie Belüftung zu gewährleisten, darf um das Gerät herum oder in der eingebetteten Struktur keine Barriere existieren, .

Achtung: Es ist verboten, den Abtauvorgang mit mechanischen Geräten oder anderen Mitteln zu beschleunigen, außer mit einer vom Hersteller empfohlenen Methode.

Achtung: Es ist verboten, den Abtauvorgang zu beschleunigen: Beschädigen Sie niemals den Kühlkreislauf.

Achtung: Benutzen Sie in der Lebensmittelkammer des Geräts niemals elektrische Geräte. Es sei denn Sie werden vom Hersteller empfohlen.

Achtung: Stellen Sie niemals flüssige Getränke oder die mit dem Glasbehälter enthaltenen Lebensmittel in die Gefrierkammer, da dies zu Rissen führen könnte.

Achtung: Wenn der Kühlschrank ausgeschaltet ist, muss er 5 Minuten später wieder eingeschaltet werden, um Schäden am Kompressor zu vermeiden.

Achtung: Wenn während des Gebrauchs ein stromführendes Teil, anormale Geräusche, Geruch, Rauch oder andere Anomalien festgestellt werden, muss das Gerät sofort ausgeschaltet werden und Sie müssen sich rechtzeitig mit dem Kundendienst des Unternehmens in Verbindung zu setzen.

Achtung: Stecken Sie niemals Ihren Finger oder Ihre Hand unter den Kühlschrank, insbesondere nicht unter den hinteren Boden des Kühlschranks; Sie könnten sich sonst durch die scharfen Gegenstände verletzen.

Achtung: Kinder dürfen nicht mit dem Gerät spielen oder auf den Kühlschrank klettern. Die Bedienung von Kindern muss von den Eltern beaufsichtigt werden, um Gefahren zu vermeiden.

Achtung: Legen Sie niemals Ihre Hände zwischen die Schranktüren, um zu verhindern, dass Sie Ihre Finger beim Auf- und Zumachen einklemmen. Zum Öffnen oder Schließen der Tür ist der Türgriff zu verwenden.

Achtung: Unter den Klimatypen N, ST und T beträgt der Betriebsumgebungsbereich des Geräts 16°C~43°C. Wenn das Gerät außerhalb des Nennklimatyps (Umgebungstemperaturbereich) betrieben wird, kann es vorkommen, dass das Gerät die zufriedenstellende Innentemperatur nicht einhält.



Achtung: Brandgefahr / brennbare Stoffe

Achtung: Stellen Sie wenn Sie das Gerät positionieren sicher, dass das Versorgungskabel nicht eingeklemmt oder beschädigt ist.

Achtung: Verwenden Sie nicht mehrere tragbare Steckdosen oder tragbare Netzteile unter und hinter dem Gerät.

Kinder im Alter von 3 bis 8 Jahren dürfen das Kühlgerät be- und entladen.

Das Öffnen der Tür über einen längeren Zeitraum kann zu einem significant Anstieg der Temperatur in den Fächern des Gerätes führen.

Reinigen Sie regelmäßig die Oberflächen, die mit Lebensmitteln in Kontakt kommen können, sowie zugängliche Abflusssysteme.

Reinigen Sie die Wassertanks, wenn sie 48 Stunden lang nichtverwendet werden; Spühlen Sie das an eine Wasserversorgung angeschlossene Wassersystem, wenn 5 Tage lang kein Wasser durchgeflossen ist.

Lagern Sie rohes Fleisch und Fisch in geeigneten Behältern, so dass es nicht mit anderen Lebensmitteln in Kontakt kommt oder auf diese tropft.

Zwei-Sterne-Tiefkühlkostfächer sind für die Lagerung von vorgefrorenen Lebensmitteln, die Lagerung oder Herstellung von Eis und die Herstellung von Eiswürfeln geeignet.

Ein-, Zwei- und Drei-Sterne-Fächer sind nicht zum Einfrieren von frischen Lebensmitteln geeignet.

Schalten Sie das Gerät aus, wenn das Kühlgerät längere Zeit leer steht. Tauen Sie es auf, reinigen und trocknen Sie es, und lassen Sie die Tür offen, um Schimmelbildung im Gerät zu vermeiden.

2. Vorsicht

Vorsicht: Die Stromversorgung dieses Produkts muss der auf dem Typenschild angegebenen Stromversorgung übereinstimmen. Es muss auch eine standardmäßige unabhängige 3-Loch-Steckdose verwendet werden (über 10 A und zuverlässig geerdet). Eine Steckdose darf nicht mit mehreren Geräten geteilt werden; andernfalls kann es zu Brände aufgrund von Überhitzung kommen.

Vorsicht: Ziehen Sie niemals mit der Hand am Stromkabel. Um die Stromversorgung zu unterbrechen, muss der Stecker aus der Steckdose gezogen werden. Das Stromkabel oder der Stecker darf nicht mit nassen Hände berührt werden, um einen Stromschlag zu vermeiden.

Vorsicht: Das Stromkabel darf nicht durch den Kühlschrank oder eine schwere Last zerquetscht werden, und das Stromkabel darf nicht extremen Biegungen ausgesetzt werden. Die Beschädigung oder das Abschälen des Stromkabels kann zu einem Brand oder Stromschlag führen. Wenn das Stromkabel gebrochen oder zerschnitten wurde, wenden Sie sich bitte sofort an den Kundendienst.

Vorsicht: Im Kühlschrank dürfen keine brennbaren oder explosiven Stoffe, ätzende Säuren oder alkalisches Material liegen.

Vorsicht: Der Kühlschrank darf nicht im Regen oder bei Sonnenschein benutzt werden.

Vorsicht: Es ist verboten, den Behälter mit Flüssigkeit auf den Kühlschrank zu stellen. Wenn der Behälter bricht oder umkippt kann es die elektrische Isolierung des Kühlschranks beeinträchtigen und zu einem elektrischen Schlag oder Feuer führen .

Vorsicht: Der Kühlschrank darf nicht ohne Genehmigung zerlegt oder modifiziert werden. Die Reparatur des Kühlschranks muss von einem Fachmann durchgeführt werden.

Vorsicht: Im Falle des Ausströmens eines brennbaren Gases, wie z.B. Kohlegas, ist es notwendig, zuerst das undichte Ventil zu schließen und dann das Fenster zur Belüftung zu öffnen. Es ist auch verboten, den Stecker des Kühlschranks sofort aus der Steckdose zu ziehen, um Brände oder Explosionen durch einen elektrischen Funken zu vermeiden.

Vorsicht: Wenn Kühlgeräte - insbesondere Kühl- und Gefrierschränke des Typs I - für eine längere Zeit unter der niedrigsten Temperatur, für die das Kühlgerät ausgelegt ist, betrieben werden, arbeiten sie möglicherweise nicht gleichmäßig (Es besteht die Möglichkeit, dass der Inhalt taut oder es zu einer zu hohen Temperatur im Gefrierfach führt);

Vorsicht: Die Tatsache, dass Sprudelgetränke nicht in Gefrierfächern oder -schränken für Lebensmittel oder in Fächern oder Schränken mit niedriger Temperatur gelagert werden sollten und dass einige Produkte wie Wassereis nicht zu kalt konsumiert werden sollten.

Vorsicht: Die Notwendigkeit, die von den Lebensmittelherstellern empfohlene(n) Lagerzeit(en) für jede Art von Lebensmitteln nicht zu überschreiten.

Vorsicht: Die Vorsichtsmaßnahmen, die notwendig sind, um einen unangemessenen Anstieg der Temperatur der gefrorenen Lebensmittel während des Auftauens des Kühlgerätes zu verhindern, wie z.B. das gefrorene Lebensmittel in mehreren Zeitungsschichten einpacken.

Vorsicht: Die Tatsache, dass ein Temperaturanstieg des Gefrierguts während des manuellen Auftauens, der Wartung oder Reinigung die Haltbarkeit verkürzen könnte.

Vorsicht: Die erforderliche Sorgfalt in Bezug auf gefrorene Lebensmittel bei der Lagerung im Falle einer längeren Nichtverwendung des Kühlgerätes (Unterbrechung der Stromversorgung oder Ausfall des Kühlsystems).

Vorsicht: Die Maßnahmen, die zu ergreifen sind, wenn das Kühlgerät abgeschaltet und vorübergehend oder für längere Zeit außer Betrieb genommen steht (z.B. Entleeren, Reinigen und Trocknen, und die Tür(en) oder der/die Deckel an die Wand stellen).

Produktvorstellung

Lampe

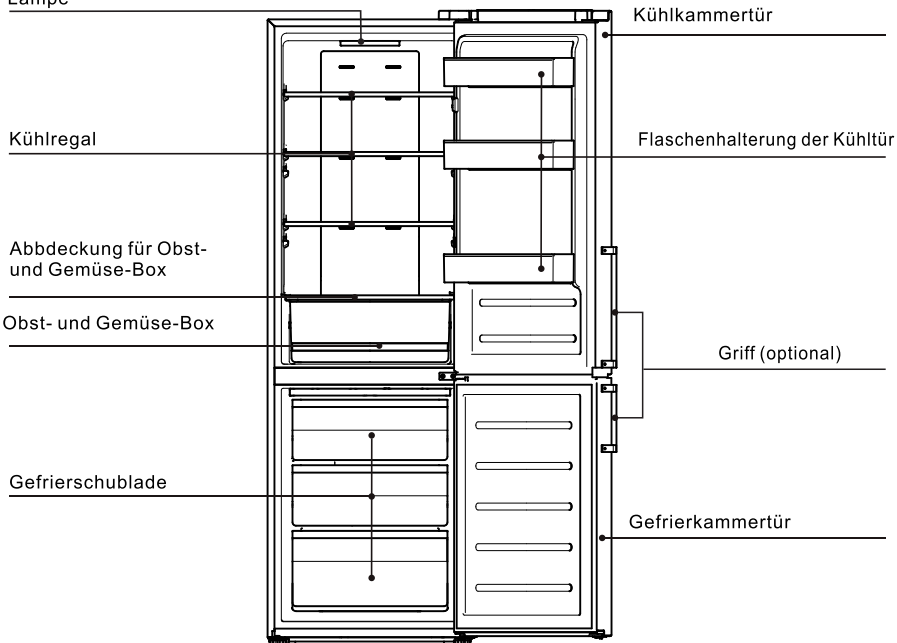

DE

Die Bilder dienen nur als Referenz. Bitte beziehen Sie sich auf das Objekt

Eigenschaften

- Intelligente und computergesteuerte Temperaturregelung; Luftkühlung und frostfrei.
- Umweltfreundliche Kältemittel. Aus Materialien ohne FCKW, R600a umweltfreundliche Materialien. 80% der Hauptmaterialien können recycelt werden;
- Transparente Schubladen mit neuartigem Design. Lebensmittel sind sofort erkennbar;
- Die Kühlregale aus Hartglas sind höhenverstellbar, verschleißfest, hitzebeständig und sehr praktisch;
- Der verdeckte Kondensator verfügt über ein flaches Rückendesign. Perfekter und koordinierter Stil. Einfach zu verwenden und zu reinigen und spart eine Menge platz;
- Dieses Produkt ist mit einem effizienten Stummkompressor von internationalen Weltmarken und einer besonderen Schäumtechnologie ausgestattet. Dies dient dazu, dass das Gerät leise ist und wenig Strom verbraucht. Eignet sich besser für Familien- und Handelszwecke.

Netter Hinweis:

Wenn es sich bei Ihnen um ein verbessertes Produkt handelt, kann es sein, dass es nicht ganz mit der Anleitung übereinstimmt.

Aber es wird die Leistung und die Anwendungart nicht ändern.

Bitte machen Sie sich wegen der Anwendung keine Sorgen.

Bedienung und Platzierung

Um den Kühlschrank herum muss Platz gelassen werden. So wie in der Abbildung gezeigt.

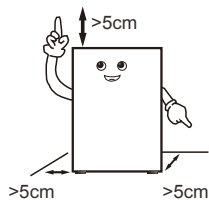

Während der Bedienung darf die Türseite des Kühlschranks nicht mit den Werkzeugen in Berührung kommen.

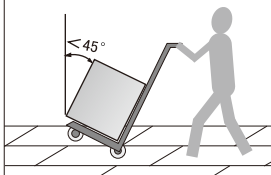

Der Kühlschrank muss in einer gut belüfteten Umgebung aufgestellt werden, und weit weg von direkter Sonneneinstrahlung und Wärmequelle.

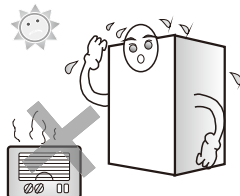

Der Kühlschrank soll auf eine flache und feste Oberfläche gestellt werden. Wenn der Boden nicht eben ist, stellen Sie den Stellfuß so ein, dass das Gerät eben steht.

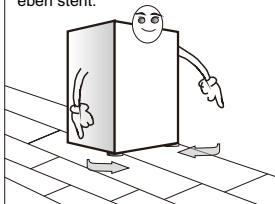

Stellen Sie den Kühlschrank nie in eine zu kalte Umgebung, in der das Gerät einfrieren könnte.

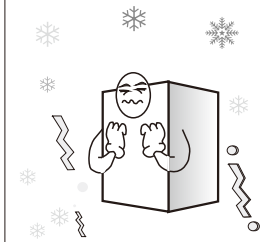

Das Entfernen der Schaumstoffunterlage hilft bei der Wärmeableitung am Boden und kann einen Brand vermeiden.

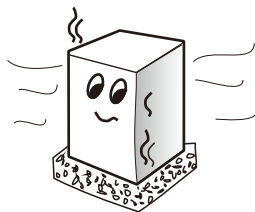

Netter Hinweis:

- Bei der Positionierung des Kühlschranks sind mindestens zwei Personen erforderlich - eine hebt die Oberseite des hinteren Teils an, die andere übernimmt die Unterseite (wenn ein Teil eingeklemmt ist, ist es ziemlich gefährlich und es kann einen Unfall verursachen).
- Wenn der Kühlschrank bewegt wird, kann die untere Kufe den Boden beschädigen und verkratzen. Wenn Sie den Kühlschrank über eine lange Strecke bewegen müssen, muss das Innenzubehör mit Klebeband befestigt werden. Andernfalls kann das Zubehör durch gegenseitiges Stürzen beschädigt werden.
- Bitte stellen Sie den Kühlschrank in eine Position in der geringe Vibrationen bzw. geringe Vibrationseinwirkung vorhanden ist. Benutzer die sich in einem erdbebenreichen Gebiet befinden, müssen den Kühlschrank bitte an der Wand oder am Mast befestigen. Andernfalls wird der Kühlschrank beim Umkippen einen Unfall verursachen.
- Genügend Freiraum ist rundum zu lassen. Wenn der Abstand zu klein ist oder Sachen oben oder nahe an der Seite platziert werden oder an den Seiten kleben, wird die Wärmeabfuhr des Kühlschranks beeinträchtigt. Somit wird unnötige elektrische Energie verschwendet, und die Wand und andere Güter werden geschädigt; der Kontakt zwischen der Rückseite und der Wand verursacht Vibrationen und Lärm;
- Vorderteil und Stellfuß des Kühlschranks nivellieren. Eine ungleiche Platzierung des Kühlschranks verursacht Vibrationen und Lärm.

Bedienung und Platzierung

Dieser Kühlschrank kann nicht als Einbaugerät verwendet werden.
Die folgenden Bilder zeigen die Umrissabmessungen
des Produkts und den Platzbedarf für die Verwendung des Produkts:

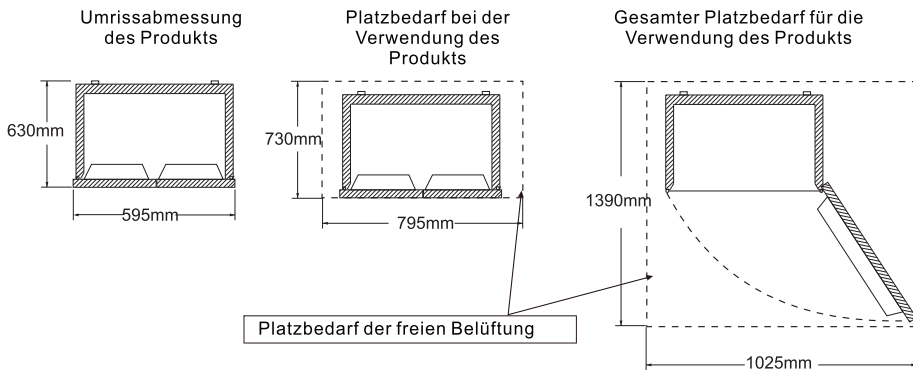

DE

Vorbereitungen vor der Verwendung

1. Entfernen Sie alle Verpackungsmaterialien wie Kistenbefestigungsband usw., insbesondere den Schaumstoffboden.
2. Verwenden Sie ein warmes, feuchtes Tuch, um sowohl das Innere als auch das Äußere des Kühlschranks zu reinigen (neutrales Reinigungsmittel zu warmen Wasser hinzugefügt werden).
3. Nachdem Sie den Kühlschrank nivelliert und gereinigt haben, lassen Sie ihn etwa 5 Stunden stehen, bevor Sie das Gerät mit dem Netzstecker verbinden. Kühlen Sie den Kühlschrank 2 bis 3 Stunden vor der Lagerung von Lebensmitteln.

1. Befestigungsband entfernen



Im heißen Sommer braucht der Kühlschrank 24 Stunden, um die Lebensmittel vollständig einzufrieren. Überprüfen Sie den Kühlzustand am zweiten Tag.

2. Anschluss an die Stromversorgung

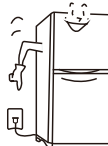

3. Lebensmittel in 2-3 Stunden nach dem Stromanschluss aufbewahren



Der Kunststoffgeruch verschwindet automatisch, wenn man das Gerät eine Zeit lang einzufrieren lässt.

Das Gerät sollte sich im kühlestem Bereich des Raums befinden, fern von wärmeerzeugenden Geräten oder Heizungskanälen und vor direkter Sonneneinstrahlung geschützt.

Lassen Sie heiße Speisen auf Raumtemperatur abkühlen, bevor Sie sie in das Gerät stellen. Durch Überlastung des Geräts wird der Kompressor länger laufen. Lebensmittel, die zu langsam gefrieren, können an Qualität verlieren oder verderben.

Stellen Sie sicher, dass Sie die Lebensmittel richtig einwickeln und die Behälter trocken wischen, bevor Sie sie in das Gerät stellen. Dies verringert die Frostbildung im Gerät.

Der Vorratsbehälter für Geräte sollte nicht mit Aluminiumfolie, Wachspapier oder Papierhandtüchern ausgekleidet sein. Auskleidungen stören die Kaltluftzirkulation und machen das Gerät weniger effizient.

Organisieren und kennzeichnen Sie Lebensmittel, um Türöffnungen und erweiterte Suchvorgänge zu reduzieren. Entfernen Sie so viele Gegenstände wie nötig gleichzeitig und schließen Sie die Tür so schnell wie möglich.

Informationen zur Platzierung des Zubehörs finden Sie in der Produkteinführung auf Seite 5.

Betrieb und Diagramm des Displays

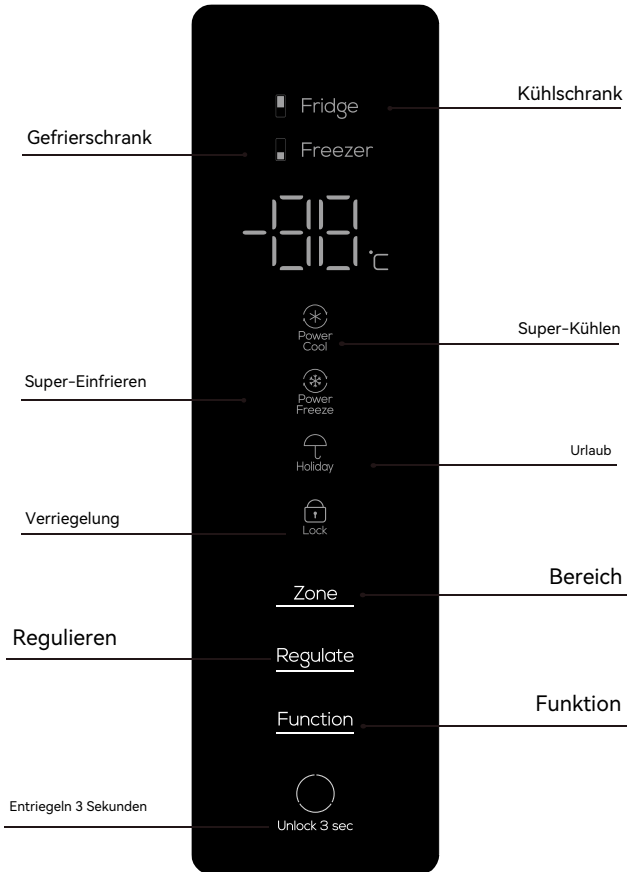

Oben sehen Sie die Computersteuerungsplatine des Produkts

Erstmaliges Einschalten

Das Kühlfach läuft mit 5°C, wenn es zum ersten Mal eingeschaltet wird.

Kindersicherung

Wird innerhalb von 30 Sekunden keine Taste am Display-Modul gedrückt, erlischt das Display und die Kindersicherung wird automatisch aktiviert. In diesem Zustand kann eine beliebige Taste gedrückt werden, um das Display zu aktivieren und zum Leuchten zu bringen. Um die Tastatur zu entsperren, muss die Taste „Temperaturregler“ 3 Sekunden lang gedrückt werden.

Temperaturregelung im Kühlfach

Drücken Sie im entriegelten Zustand die Taste „Temperaturregler“, um die Temperatur im Inneren des Kühlfachs zu regeln. Die Temperatur im Kühlfach wechselt zwischen „02“ – „04“ – „05“ – „06“ – „08“ – „Schnelle Kühlung“ – „Schnelle Tiefkühlung“ – „Urlaub“ – „02“. Lassen Sie die Taste nach Auswahl der gewünschten Temperatur los und warten Sie 5 Sekunden, bis die eingestellte Temperatur nicht mehr blinkt und bestätigt wird.

Schnelle Kühlung

Drücken Sie im entriegelten Zustand die Taste „Temperaturregler“ so oft, bis das Symbol „Schnelle Kühlung“ blinkt, beenden Sie die Tastenbetätigung und warten Sie 5 Sekunden, dann wird die Schnelle Kühlung des Kühlfachs gestartet. Die entsprechende Temperatur im Modus „Schnelle Kühlung“ beträgt 2°C.

Urlaubsfunktion

Drücken Sie im entriegelten Zustand wiederholt die Taste „Temperaturregler“, bis das Symbol „Smart“ blinkt, beenden Sie die Tastenbetätigung und warten Sie 5 Sekunden, dann wird die Smart-Funktion gestartet. Die entsprechende Temperatur im Smart-Status ist 5°C.

Schnelle Tiefkühlung

Drücken Sie im entriegelten Zustand wiederholt die Taste „Temperaturregler“, bis das Symbol „Schnelle Tiefkühlung“ blinkt, beenden Sie die Tastenbetätigung und warten Sie 5 Sekunden, dann startet die Schnelle Kühlung des Kühlfachs. Die entsprechende Temperatur im Modus „Schnelle Kühlung“ beträgt -32°C.

Türalarm

Wenn das Kühlfach nicht fest verschlossen ist oder länger als 1 Minute offen steht, blinkt zur Erinnerung das Symbol „Türalarm“ und gleichzeitig ertönt ein Signalton. Sie können eine beliebige Taste drücken, um den Alarm vorübergehend abzustellen, aber nach 1 Minute ertönt der Alarm erneut. Schließen Sie die Kühltür fest, um das Blinken und den Alarm zu beenden.

Bedienungstasten

Lagerung von Lebensmitteln

Kühlkammer (2°C~8°C)

- Die Kühlkammer wird hauptsächlich zur kurzzeitigen Lagerung von Lebensmitteln, wie Milch, Eier und Flaschengetränke, verwendet.
- Gemüse, Melonen und Früchte werden in die Obst- und Gemüsekiste gelegt, um Wasserverlust zu vermeiden.
- Gekochte Lebensmittel werden, nachdem sie in Konservierungsmittelbeutel verpackt wurden, in den Kühlschrank gelegt. Dies verhindert, dass die Rückseite gefriert und dadurch die Leistung beeinträchtigt wird.

Gefrierkammer (-24°C~-15°C)

- Die Gefrierkammer wird für langfristige Verstaung von Lebensmitteln verwendet.
- Fisch und Fleisch, die eingefroren werden sollen, werden in kleine Stücke geschnitten, separat in Konservierungsmittelbeuteln verpackt und dann in die Gefrierschublade gelegt.
- Der Glasbehälter oder der mit Flüssigkeit gefüllte und versiegelte Behälter darf nicht in der Gefrierkammer gelagert werden, um eine Berstgefahr beim Einfrieren zu vermeiden.
- Frische Lebensmittel dürfen nicht zusammen mit gefrorenen Lebensmitteln gelagert werden.
- Legen Sie die Lebensmittel nicht in der Nähe der Innenwand in den Gefrierschrank, da sie sonst zusammen einfrieren.

★★ **Nette Hinweise:**

Wenn Lebensmittel gelagert werden, dürfen sie den Luftkanalauslass und die Rücklauföffnung nicht blockieren, um die Kühlwirkung nicht zu beeinträchtigen.
Überhitztes Wasser und Lebensmittel müssen auf Raumtemperatur abgekühlt werden, bevor sie im Kühlschrank gelagert werden.

Eis Herstellung (falls das Gerät über eine solche verfügt)

Füllen Sie die Eisbereitungsbox mit 4/5 Wasser und stellen Sie die Box in die Gefrierkammer. Nachdem das Wasser in der Box gefroren ist, drehen Sie die Box leicht, um das Eis von der Box zu trennen. Biegen Sie aber dabei die Schachtel nicht. Wenn Sie das Eis trennen, wickeln Sie die Schachtel mit einer trockenen Schachtel ein, um Erfrierungen an den Fingern zu vermeiden.

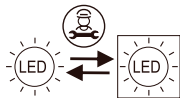
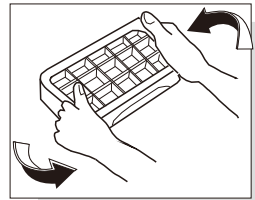

Austauschbare (nur LED) Lichtquelle durch einen Fachmann

Bedienungsanweisungen

Bereiten Sie vor dem Umkehren der Tür die folgenden Werkzeuge vor: Kreuzschraubendreher, Schraubenschlüssel. Hinweis: Bitte entfernen Sie den Hauptstecker, bevor Sie die Tür umdrehen. Möglicherweise werden zwei Personen benötigt.

1. Schließen Sie die Tür, nehmen Sie die Schraube mit einem Kreuzschraubendreher aus der oberen Scharnierabdeckung, entfernen Sie die Scharnierabdeckung und zerlegen Sie dann die Anschlussklemme, schrauben Sie das obere Scharnier ab und nehmen Sie die Tür herunter. Entfernen Sie die Schraubenabdeckung links.



2. Nehmen Sie die Schrauben des mittleren Scharniers mit einem Kreuzschraubendreher heraus, entfernen Sie das mittlere Scharnier, entfernen Sie die Schraubenabdeckung am linken Schraubenloch und nehmen Sie die untere Tür herunter.

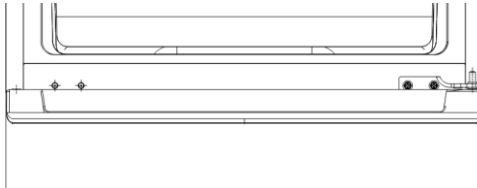

3. Legen Sie den Kühlschrank ab und entfernen Sie das untere Scharnier und den Nivellierwinkel am Boden des Kühlschranks.



4. Entfernen Sie die Kabelabdeckung der oberen oberen Türabdeckung, wechseln Sie den Kabelbaum von der rechten zur linken Seite, bringen Sie die Kabelabdeckung der oberen Endabdeckung an und wechseln Sie die obere Tür und den unteren Türanschlag zur linken Seite. (Der Austausch der oberen Tür und des unteren Türanschlags entspricht dem Austausch der unteren Tür, und die untere linke Abbildung wird in das rechte Bild geändert.)

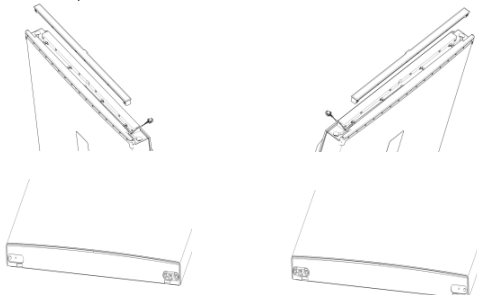

Bedienungsanweisungen

5. Bauen Sie die untere Scharnierbaugruppe auseinander und bringen Sie dann den Nivellierfuß und die Schraubenmutter an (siehe Abbildung rechts).

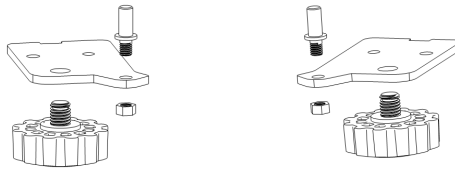

6. Ersetzen Sie die untere Scharnierbaugruppe durch den Nivellierwinkel und installieren Sie die untere Tür.

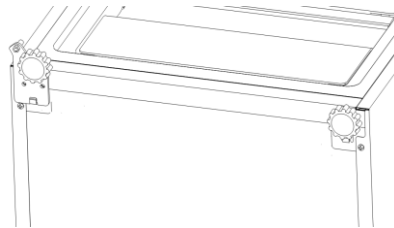

7. Bauen Sie das mittlere Scharnier an der linken Einbaurahmen ein und bringen Sie die zuvor entfernte Schraubenabdeckung am rechten Schraubenloch an.

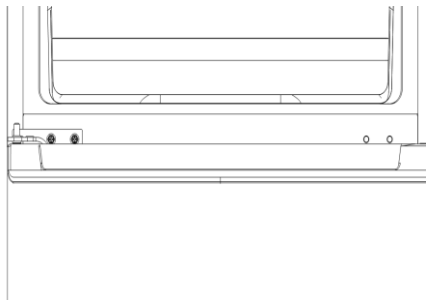

8. Bauen Sie die Tür ein, schließen Sie die Klemmen an, installieren Sie das obere Scharnier, die obere Scharnierabdeckung und die zuvor entfernte Schraubenabdeckung. Rücktür komplett. (Das obere Scharnier und die Scharnierabdeckung sind wie in der Abbildung gezeigt links angebracht, und die Schraubenabdeckung befindet sich in der rechten Position.)



9. Nachdem der Vorgang abgeschlossen ist, stehen Sie bitte einige Zeit still und schalten Sie das Gerät ein.

DE

Bedienungsanweisungen

Demontage- und Montageverfahren des Zubehörs

- Glasregal in der Kühlkammer: Das Regal ist höhenverstellbar, was die Lagerung von Artikeln in verschiedenen Volumina erleichtert. Ziehen Sie das Regal leicht nach außen und oben, um es herauszunehmen.
 - Obst- und Gemüsebox: für die Lagerung von Gemüse und Früchten bestimmt. Sie kann durch Ziehen nach außen herausgenommen werden.
 - Schublade in der Gefrierkammer: zur Lagerung von Lebensmitteln, die langfristig konserviert werden sollen, wie z.B. Fleisch und Fisch. Sie kann herausgenommen werden, indem sie nach oben herausgezogen wird.
- Freundliche Tipps: Es wird empfohlen, große Fleischstücke in kleine Stücke zu schneiden, um schwieriges Schneiden nach dem Einfrieren zu vermeiden. Die tiefgefrorenen Lebensmittel sind gleichmäßig zu verteilen und nach dem Einfrieren zusammen zu lagern.
- Flaschensockel an der Kühltür: Lagerung von Eiern, verschiedenen Flaschengetränken und anderen Produkten. Kann herausgenommen werden, indem es leicht angehoben wird.
- Hinweis: Ziehen Sie den Flaschensockel an der Kühltür während der Demontage nicht mit Gewalt heraus, um eine Beschädigung des Kühlschranks zu vermeiden.

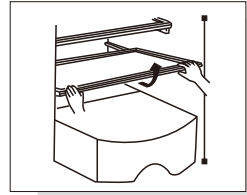

Durch leichtes Ziehen nach oben und außen herausnehmen.

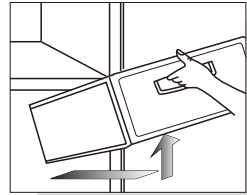

Nehmen Sie das Wasser durch leichtes Ziehen nach außen und oben heraus.

Das Licht ändern

Der Austausch oder die Wartung der LED-Lampen ist vom Hersteller oder seinem Servicemitarbeiter oder einer zugehörigen technischen Person durchzuführen.

Wartung

Es wird empfohlen, den Kühlschrank einmal pro Monat zu warten;

- Ziehen Sie den Netzstecker aus der Steckdose, um einen Stromschlag zu vermeiden;
- Verwenden Sie ein feuchtes Tuch oder ein neutrales Reinigungsmittel (Reinigungssensenz), um Ölverschmutzungen und anderen Schmutz abzuwischen. Wischen Sie dann das Reinigungsmittel vollständig ab.
- Verwenden Sie kein alkalisches Reinigungsmittel, Seifenpulver, Benzin, Alkohol, Talkumpuder usw., da dadurch die Beschichtungen oder Kunststoffe beschädigt werden könnten;
- Regeln Sie den Kühlkörper des Kühlschranks und reinigen Sie den Bodestaub, um den Kühlschrank sauber zu halten.

Inspektionen nach der Wartung:

1. Gibt es Schäden an der Stromleitung und am Stecker; 2. Ist der Netzstecker verstaubt? 3. Ist der Stecker ungewöhnlich heiß; 4. Ist die Steckdose lose; 5. Wurde der Stecker vollständig eingesteckt?

Hinweis:

Wenn die Stromleitung und der Stecker beschädigt sind und Staub vorhanden ist, kann es zu einem Stromschlag oder Feuer kommen; Nach dem Herausziehen des Steckers, muss man 5 Minuten warten, bevor der Stecker wieder eingesteckt werden kann; Legen Sie Ihre Hände nicht unter den Kühlschrank, um Verletzungen zu vermeiden.

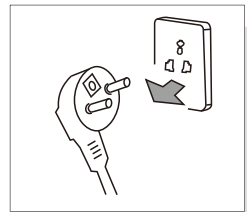

Ziehen Sie vor der Reinigung den Stecker des Kühlschranks aus der Steckdose.



Bitte verwenden Sie ein neutrales Reinigungsmittel

Analyse von Fehlern

Die folgenden Punkte sind vor Auftreten von Ausfällen, die eine Wartung erfordern, zu überprüfen:

Fehler: Kühlschrank funktioniert nicht, die Kühlwirkung ist schlecht

Ursachen: 1. Überprüfen Sie den Anschluss der Stromversorgung. 2. Prüfen Sie, ob der Kühlschrank direktem Sonnenlicht ausgesetzt ist oder ob sich eine Wärmequelle in der Nähe befindet. 3. Prüfen Sie, ob um den Kühlschrank herum genug Raum zur Wärmeableitung vorhanden ist.

Lösungen: 1. Überprüfen Sie den Anschluss der Stromversorgung. 2. Prüfen Sie, ob der Kühlschrank direktem Sonnenlicht ausgesetzt ist oder ob sich eine Wärmequelle in der Nähe befindet. 3. Lassen Sie ausreichend Platz zwischen Kühlschrank und Wand.

Fehler: Lebensmittel in der Kühlkammer sind eingefroren.

Ursachen: 1. Prüfen Sie, ob die Einstelltemperatur zu niedrig ist. 2. Prüfen Sie, ob Lebensmittel mit hoher Wasserkonzentration zu nahe an der Rückwand stehen.

Lösungen: 1. Erhöhen Sie ausreichend die Temperatur. 2. Bewegen Sie die Lebensmittel mit hoher Wasserkonzentration zur Türseite des Glasregals.

Fehler: Kühlschrank gibt komische Geräusche von sich.

Ursachen: 1. Prüfen Sie, ob der Boden des Kühlschranks stabil ist. 2. Prüfen Sie, ob der Kühlschrank zu nahe an der Wand steht. 3. Prüfen Sie, ob der Kühlschrank andere Gegenstände berührt.

Lösungen: 1. Stellen Sie den unteren Stellfuß ein, um den Kühlschrank zu stabilisieren. 2. Lassen Sie um den Kühlschrank herum ausreichend Platz. 3. Entfernen Sie die Hindernisse.

Fehler: Der Kühlschrank riecht komisch.

Ursachen: 1. Prüfen Sie, ob die Lebensmittel für die Lagerung versiegelt sind. 2. Prüfen Sie, ob der Kühlschrank sauber ist. 3. Prüfen Sie, ob die Lebensmittel zu lange gelagert wurden.

Lösungen: 1. Versiegelte Lebensmittel für die Lagerung. 2. Reinigen Sie den Kühlschrank regelmäßig. 3. Lagern Sie die Lebensmittel nicht zu lange.

DE

Nicht-Ausfall

Phänomen: Heiß auf beiden Seiten und der Teilfläche zwischen Kühl- und Gefrierkammer.

Ursache: Kühlschrankschläuche (Kondensator, Antibeschlagrohre) befinden an zwei Seiten und am vorderen Teil des Kühlschranks zur Wärmeabfuhr und zur Vermeidung von Kondenswasserbildung.

Phänomen: Die Tür ist zu fest und lässt sich nicht leicht öffnen.

Ursache: Das Öffnen der Tür ist gleich nach dem Schließen schwierig, weil heiße Luft in den Kühlschrank eintritt und sich zusammenzieht- Dadurch wird eine Druckdifferenz erzeugt. Nach einer Weile ist die Tür leicht zu öffnen.

Phänomen: Es gibt eine Wasserwelle im Kühlschrank

Ursache: Beim Starten oder Stoppen des Kompressors gibt das Kältemittel ein Geräusch ab; nach dem Abtauen produziert Wasser gibt ebenfalls ein Geräusch ab.

Phänomen: Es gibt ein "Klick"-Geräusch oder ein Ticken im Kühlschrank.

Ursache: Schrumpfen und Anschwellen des Gehäuses verursacht ein solches Geräusch; Wenn das Gehäuse kalt ist oder die Tür geöffnet wird, tritt dieses Geräusch auf;

Phänomen: Es gibt ein Brummgeräusch im Kühlschrank.

Ursache: Der Betrieb des Kompressors verursacht ein solches Geräusch (wenn der Kühlschrank nicht nivelliert ist, ist dieses Geräusch lauter)

Phänomen: Es gibt Kondenswasser oder Frost an der Oberfläche der Gefrierkammer oder der Lebensmitteloberfläche.

Ursache: Die Temperatur oder Feuchtigkeit um den Kühlschrank ist hoch; Die Tür wird zu lange geöffnet; Die Lebensmittel mit hoher Wasserkonzentration sind nicht versiegelt oder dicht eingepackt

Phänomen: Es gibt eine Kondensation auf der eingebauten Lichtoberfläche

Ursache: Licht erzeugt Wärme, nachdem es angezündet wurde, und die Tür wird zu lange geöffnet. Es gibt also einen Temperaturunterschied, und somit entsteht Kondensation.

Phänomen: Es gibt Kondensation und Wasserdampf auf dem Körper.

Ursache: Die Luftfeuchtigkeit um den Kühlschrank ist hoch, und die Feuchtigkeit in der Luft bildet Kondenswasser.

Technische Parameter

Modell	RP282BSE0	RP282BXE0					
Klima-Typ	SN/N/ST/T	SN/N/ST/T					
Widerstand gegen elektrischen Schlag	I	I					
Sternzeichen	***	***					
Volle Lautstärke	282L	282L					
Volumen des Gefrierschranks	80L	80L					
Leistungstyp	220-240V~/50Hz	220-240V~/50Hz					
Nennstrom	0.9A	0.9A					
Energieverbrauch 32°C	0.875kW · h/24h	0.875kW · h/24h					
Jährlicher Energieverbrauch	229kW · h/a	229kW · h/a					
Lampenleistung	2 W	2 W					
Gewicht	55 kg	55 kg					
Abmessungen	545x615x1825mm	545x615x1825mm					
Kältemittel und Füllmenge	R600a,429	R600a,429					
Geräuschlautstärke	37dB(A)	37dB(A)					

DE

Verpackungsinhalt

Anhang	Modell						
	RP282BSE0	RP282BXE0					
Kühlregal	3	3					
Abdeckung für Obst- und Gemüse-Box	1	1					
Obst- und Gemüse-Box	1	1					
Eiswürfelbox	1	1					
Eierschachtel	1	1					
Flaschenhalterung der Kühltür	3	3					
Gefrierschublade	3	3					
Bedienungsanleitung	1	1					

Bis zum nächsten angehörigen

Verfügung:

Alte Geräte haben noch einen gewissen Mehrwert. Ein umweltfreundlicher Ansatz gewährleistet das Recycling wertvoller Rohstoffe.

Die in Ihrem Kühlschrank verwendeten Kältemittel und Isoliermaterialien erfordern spezielle Handabungsverfahren. Stellen Sie vor der Handhabung sicher, dass sich auf der Rückseite des Kühlschranks keine Rohrschäden befinden. Aktuelle Informationen zu den Möglichkeiten der Entsorgung von Altkühlschränken und Verpackungen aus Altgeräten erhalten Sie beim örtlichen Gemeindeamt.

Richtige Entsorgung dieses Produkts:



Es weist darauf hin, dass dieses Produkt nicht mit anderen Haushaltsabfällen in der gesamten EU entsorgt werden darf. Um mögliche Schäden für die Umwelt oder die menschliche Gesundheit durch unkontrollierte Abfallentsorgung zu vermeiden, recyceln Sie diese verantwortungsbewusst, um die nachhaltige Wiederverwendung materieller Ressourcen zu fördern. Um Ihr gebrauchtes Gerät zurückzugeben, verwenden Sie bitte das Rückgabe- und Sammelsystem oder wenden Sie sich an den Händler, bei dem das Produkt gekauft wurde. Sie können dieses Produkt für ein umweltfreundliches Recycling verwenden.

Klima bestimmen

Tabelle 1 Klimaklassen

Klasse	Symbol	Umgebungstemperaturbereich °C
Erweitert gemäßigt	SN	+ 10 to + 32
Gemäßigt	N	+ 16 to + 32
Subtropisch	ST	+ 16 to + 38
Tropisch	T	+ 16 to + 43

Erweitertes gemäßigtes Klima: „Dieses Kühlgerät ist für Umgebungstemperaturen zwischen 10 ° C und 32 ° C vorgesehen.“

gemäßigt: „Dieses Kühlgerät ist für Umgebungstemperaturen zwischen 16 ° C und 32 ° C vorgesehen.“

Subtropisch: „Dieses Kühlgerät ist für Umgebungstemperaturen zwischen 16 ° C und 38 ° C vorgesehen.“

Tropisch: „Dieses Kühlgerät ist für Umgebungstemperaturen zwischen 16 ° C und 43 ° C vorgesehen.“

Sehr geehrter Kunde

Sehr geehrter Kunde, wenn Sie Kundendienst benötigen, überprüfen Sie bitte die Garantiekarte für weitere Informationen.

- Lea detenidamente las instrucciones de funcionamiento antes de encender el dispositivo y consérvelas para poder consultarlas en el futuro.
- Los productos pueden estar sujetos a cambios sin previo aviso.



The Creative Life

ES

Refrigerador Doméstico de Dos Puertas

Instrucciones de funcionamiento

RP282BSE0

RP282BXE0

Índice

Gracias por comprar el refrigerador TCL. Queremos expresarle nuestro más sentido agradecimiento. Le invitamos a comenzar a utilizar el refrigerador TCL. Por nuestra parte, nosotros haremos todo lo posible para brindarle un servicio de calidad.

Instrucciones de seguridad	P2
Instrucciones del producto	P5
Manejo y colocación	P6
Preparaciones previas al uso del refrigerador	P7
Notas de Operación	P8
Ilustración y funcionamiento del panel de visualización	P8
Almacenamiento de alimentos.....	P10
Máquina de hielo.....	P10
Métodos de montaje y desmontaje de los accesorios	P13
Mantenimiento	P13
Análisis de fallos	P14
Fenómenos no considerados fallos	P14
Parámetros técnicos	P15
Contenido incluido en el empaque.....	P15

ES

- Este electrodoméstico no está diseñado para ser utilizado por personas (incluidos niños) con capacidades físicas, sensoriales o mentales reducidas o que no posean la experiencia y los conocimientos necesarios para su uso, a no ser que una persona responsable de su seguridad las supervise o las instruya. Los niños se deben supervisar para asegurarse de que no jueguen con el aparato.
- Si el cable de alimentación resulta dañado, deberá ser sustituido por el fabricante, su agente de servicio o por otras personas debidamente cualificadas para poder evitar posibles peligros.
- Este electrodoméstico puede ser utilizado por niños a partir de 8 años y por personas con capacidades físicas, sensoriales o mentales reducidas o que presenten una carencia de experiencia y conocimientos siempre que estén supervisadas o sean instruidas para que puedan utilizar el aparato de forma segura y comprendan los peligros que su uso conlleva. Los niños no deben jugar con este aparato. La limpieza y el mantenimiento de este aparato no deben llevarse a cabo por niños sin supervisión.
- ADVERTENCIA:** Mantenga las aberturas de ventilación, tanto las de la cubierta del aparato como las de la estructura integrada, libres de obstrucciones.
- ADVERTENCIA:** No utilice dispositivos mecánicos u otros medios no recomendados por el fabricante para acelerar el proceso de descongelación.
- ADVERTENCIA:** Evite dañar el circuito de refrigeración.
- ADVERTENCIA:** No utilice aparatos eléctricos dentro de los compartimentos de almacenamiento de alimentos, a menos que sean del tipo recomendado por el fabricante.
- No almacene sustancias explosivas, como puedan ser botes de aerosoles con propelente inflamable en el aparato.
- Este aparato está diseñado para ser utilizado en aplicaciones domésticas y similares, como:
 - Cocinas para el staff en tiendas, oficinas u otros ambientes laborales;
 - Granjas, clientes de hoteles, moteles y otros tipos de ambientes residenciales;
 - Ambientes como hostales;
 - Catering y usos no minoristas similares.
- Este producto contiene una fuente de luz de clase de eficiencia energética F. Para ERP de fuente de luz, prueba con (sin) cubierta de luz.

1. Advertencia

Advertencia: No se permite la colocación de ningún tipo de barrera alrededor del aparato o en la estructura integrada para garantizar de esta forma una ventilación continua.

Advertencia: Está prohibido acelerar el proceso de descongelación utilizando para ello cualquier tipo de equipo mecánico u otro método no recomendado por el fabricante.

Advertencia: Evite dañar el circuito de refrigeración.

Advertencia: Jamás utilice un aparato eléctrico dentro del compartimento de almacenamiento del refrigerador, excepto si dicho aparato pertenece al tipo recomendado por el fabricante.

Advertencia: Jamás coloque bebidas o alimentos guardados en recipientes de vidrio en el compartimento de congelación para evitar que se rompan.

Advertencia: Si necesita apagar el refrigerador, deberá encenderlo 5 minutos después para evitar que se dañe el compresor.

Advertencia: Si se percata de que alguna pieza del refrigerador se mueve o de la existencia de un ruido, olor, humo anormal o de otro tipo de anomalía durante el uso, deberá apagarlo de forma inmediata y ponerse en contacto con el departamento de servicio posventa de la compañía.

Advertencia: Nunca coloque sus dedos o manos debajo del refrigerador, especialmente en la parte inferior trasera del mismo, de lo contrario, las partes afiladas pueden ocasionar lesiones.

Advertencia: Evite que los niños jueguen o se suban al refrigerador. El uso del refrigerador por parte de los niños debe estar supervisado por sus padres para evitar posibles peligros.

Advertencia: Jamás coloque la mano entre las puertas para abrirlas o cerrarlas, pues podría apretarse los dedos. Utilice la manija de la puerta para abrirla o cerrarla.

Advertencia: En los rangos climáticos N, ST y T, el rango de temperatura operativa es de 16°C~43°C; Si el aparato funciona fuera del rango climático nominal (rango de temperatura ambiental), es posible que el aparato no pueda mantener un temperatura interior satisfactoria.

Instrucciones de seguridad



Advertencia: Riesgo de incendio/Materiales inflamables

Advertencia: Al colocar el electrodoméstico en su lugar, asegúrese de que el cable de alimentación no esté atrapado o dañado.

Advertencia: No coloque enchufes portátiles o fuentes de alimentación portátiles en la parte trasera del electrodoméstico.

Los niños de entre 3 y 8 años pueden cargar y descargar el contenido del refrigerador.

Mantener la puerta abierta durante largo tiempo puede causar un incremento significativo de la temperatura en los compartimentos del refrigerador.

Limpie con regularidad las superficies que puedan contactar los alimentos y los sistemas de drenaje accesibles.

Limpie los tanques de agua si estos permanecen 48 horas sin uso; Enjuague el sistema de agua conectándolo a un suministro de agua después de 5 días sin extraer agua.

Almacene la carne cruda y el pescado en recipientes adecuados antes de colocarlos en el refrigerador para que no entren en contacto con otros alimentos ni goteen sobre ellos.

Los compartimentos de congelación de dos estrellas son adecuados para almacenar alimentos precongelados, almacenar o hacer helados y hacer cubitos de hielo.

Los compartimentos de una, dos y tres estrellas no son adecuados para la congelación de alimentos frescos.

Si tiene pensado dejar vacío el refrigerador durante un largo período de tiempo, apáguelo, proceda con su descongelación, límpielo, séquelo y deje abierta la puerta para evitar que se forme moho en el interior.

2. Precauciones

Precauciones: La fuente de alimentación de este producto debe ser uniforme con respecto a la fuente de alimentación mencionada en la placa de identificación. Así pues, deberá utilizarse el enchufe estándar independiente de 3 clavijas (por encima de 10A y con una conexión a tierra fiable). No se debe compartir un mismo toma de corriente con otro aparato, de lo contrario, se puede producir un incendio por sobrecalentamiento.

Precauciones: No tire, bajo ninguna circunstancia, el cable de alimentación con la mano. Para desconectar la fuente de alimentación es necesario agarrar adecuadamente el conector para tirar de él. No toque el cable de alimentación ni el conector con las manos húmedas para evitar sufrir descargas eléctricas.

Precauciones: Evite que el cable de alimentación sea apretado por el propio refrigerador o por cualquier otra carga pesada. El cable no debe doblarse demasiado. Producir daños en el cable de alimentación o pelar su recubrimiento podría provocar incendios y descargas eléctricas. Si el cable de alimentación sufre daños o resulta cortado, póngase en contacto con el departamento de servicio posventa de forma inmediata.

Precauciones: No introduzca en el refrigerador material inflamable o explosivo, ácidos corrosivos ni materiales alcalinos.

Instrucciones de seguridad

Precauciones: No utilice el refrigerador en una ubicación expuesta a la lluvia o a la luz solar.

Precauciones: Está prohibido colocar recipientes con fluidos en el refrigerador, pues si se produjera algún tipo de fuga o rotura en dichos recipientes, podrían producirse efectos negativos en el aislamiento eléctrico del refrigerador y, por consiguiente, también descargas eléctricas e incendios.

Precauciones: El refrigerador no debe desmontarse ni modificarse de ninguna forma sin permiso. La reparación del refrigerador debe ser realizada por personas especialistas.

Precauciones: En caso de fuga de cualquier gas inflamable, como gas de hulla, es necesario cerrar la válvula de fuga y, a continuación, abrir la ventana para facilitar la ventilación del dispositivo. Tenga en cuenta que, ante tales circunstancias, está prohibido desenchufar el conector del refrigerador de forma inmediata, pues podrían producirse incendios o explosiones debido a la existencia de chispas eléctricas.

Precauciones: Los refrigeradores, en especial los refrigeradores/congeladores de tipo I, pueden no funcionar de manera constante (existe la posibilidad de que se produzca la descongelación del contenido o de que la temperatura ascienda demasiado en el compartimento de los alimentos congelados) si se sitúan durante un período de tiempo prolongado por debajo de la temperatura mínima del rango de temperaturas para el que fueron diseñados;

Precauciones: Tenga en cuenta que las bebidas efervescentes no deben almacenarse en compartimentos o gabinetes de congelación o en compartimentos o gabinetes con bajas temperaturas y que algunos productos como los helados de agua no deben consumirse demasiado fríos.

Precauciones: No se debe exceder los tiempos de almacenamiento recomendados por los fabricantes de los alimentos.

Precauciones: Preste atención a las precauciones a tener en cuenta para prevenir aumentos indebidos de la temperatura de los alimentos congelados mientras se descongela el refrigerador. Por ejemplo, envuelva los alimentos congelados en varias capas de papel de periódico.

Precauciones: Un aumento de la temperatura de los alimentos congelados durante la descongelación manual, el mantenimiento o la limpieza del refrigerador podría acortar la vida de almacenamiento.

Precauciones: Tenga el cuidado requerido con respecto a los alimentos congelados almacenados en el caso de que el refrigerador vaya a estar de forma prolongada sin funcionar (interrupción del suministro de energía o fallo del sistema de refrigeración).

Precauciones: Preste atención a las medidas que deben adoptarse cuando el refrigerador se apaga y se pone fuera de servicio de forma temporal o durante un período de tiempo prolongado (por ejemplo, es necesario vaciarlo, limpiarlo y secarlo. Así pues, las puertas y tapas deben quedar entreabiertas).

Instrucciones del producto

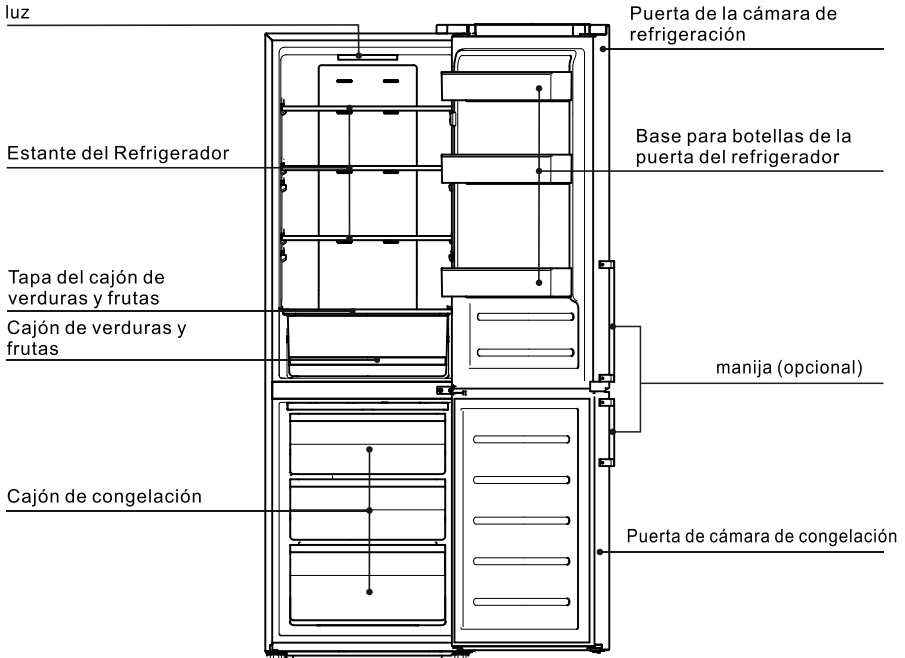

Las imágenes aquí mostradas tan solo sirven como referencia. Tenga en cuenta que las características reales del dispositivo serán las que prevalezcan.

Características

- Control inteligente de la temperatura a través del ordenador refrigeración por aire sin escarcha
- Refrigerante respetuoso con el medio ambiente, usa materiales sin CFC, materiales respetuosos con el medio ambiente R600a. El 80% de los materiales principales pueden reciclarse;
- Cajones transparentes con diseño novedoso que permiten visualizar los alimentos contenidos de un solo vistazo;
- Los estantes de refrigeración de vidrio templado son ajustables en altura, están protegidos frente al desgaste y el calor y son enormemente prácticos;
- El condensador oculto incorpora un diseño posterior plano. Cuenta con un estilo impecable, en el que el estilo y la sencillez se fusionan a la perfección. Además, es fácil de limpiar y es eficiente en el uso del espacio.
- Este producto adopta el compresor silencioso eficiente de marca internacional y una tecnología de espuma especial en la carcasa, poco ruido, bajo consumo de energía y es ideal para fines domésticos y comerciales.

Recordatorio:

Si su producto es un producto mejorado, sus características podrían no encajar con las indicadas en las instrucciones. Pero ello no modificará el rendimiento y el método de uso. Le garantizamos que su refrigerador presentará en todo momento unas prestaciones excelentes.

Manejo y colocación

Deberá dejar un cierto espacio alrededor del refrigerador, tal y como se muestra en la figura.

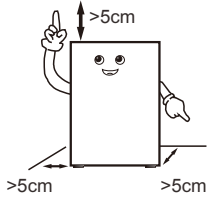

Cuando vaya a manipular el refrigerador, tenga cuidado de que las puertas laterales del mismo no entren en contacto con las herramientas utilizadas para dicha manipulación.

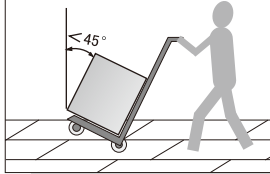

El refrigerador debe estar colocado en un ambiente seco, con una buena ventilación y alejado de fuentes de calor y de la luz solar.

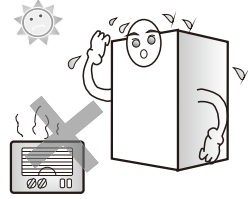

El refrigerador debe ubicarse en una superficie plana y firme. Si el piso no es plano, ajuste la pata de ajuste para mantener una correcta nivelación.

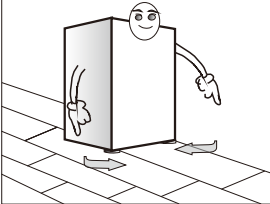

No coloque el refrigerador en un ambiente demasiado frío que pueda congelarse.

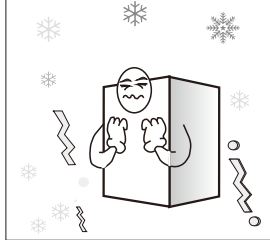

Extraer la base de espuma favorece la disipación del calor de fondo, evitando de esta forma posibles incendios.

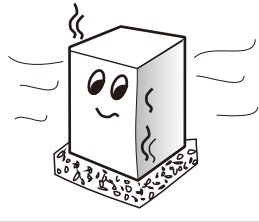

ES

Recordatorio:

- Se necesitan al menos dos personas para manipular el refrigerador. Una de ellas debe levantar la parte superior de la parte trasera y la otra manejar la parte inferior (manipular el refrigerador mientras una de las dos partes está sujeta es sumamente peligroso y podría provocar accidentes).
- Al mover el refrigerador, su parte inferior podría llegar a dañar y a rayar el piso. Si necesita mover el refrigerador a lo largo de una distancia mayor, los accesorios internos deben quedar fijados en su sitio previamente con una cinta adhesiva. De lo contrario, los accesorios podrían sufrir daños al chocar entre sí.
- Coloque el refrigerador en su posición en un lugar en el que esté expuesto a pocas vibraciones o ninguna vibración. Si vive en un área en la que a menudo se producen terremotos, fije el refrigerador contra la pared o contra un poste. De caerse, el refrigerador podría provocar un accidente.
- Deberá dejar suficiente espacio libre alrededor del refrigerador. Si el espacio libre es demasiado pequeño, si se colocan objetos sobre o al lado del refrigerador o si se pegan en los laterales del mismo, la disipación de calor se verá afectada, lo cual resultará en un malgasto innecesario de la energía eléctrica y, además, podría producir quemaduras en la pared y en los objetos en cuestión; Si la parte trasera del refrigerador está en contacto con la pared, podrían producirse vibraciones y ruidos;
- Ajuste la parte delantera del refrigerador y la pata de ajuste para lograr una correcta nivelación. La colocación en desnivel del refrigerador causará vibraciones y ruido.

Manejo y colocación

Este frigorífico no se puede utilizar como electrodoméstico integrado.

Las dimensiones del producto y el espacio necesitado para el uso del producto se muestran en mayor detalle en las siguientes imágenes:

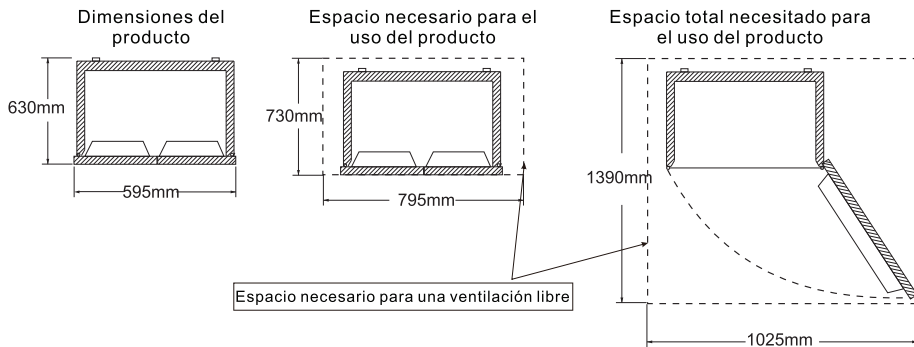

Preparaciones previas al uso del refrigerador

ES

1. Retire todos los accesorios del ensamblaje, como la cinta de fijación de la caja, etc. Especialmente la base de espuma.
2. Utilice un paño húmedo y tibio para limpiar tanto el interior como el exterior del refrigerador (existe la posibilidad de añadir un detergente neutro en agua tibia).
3. Después de nivelar y limpiar el refrigerador, déjelo reposar durante unas 5 horas antes de enchufarlo para que se encienda y enfrielo durante 2 o 3 horas antes de introducir alimentos en su interior.

1. Retirar la cinta de fijación



En verano, se necesitan 24 horas para congelar por completo los alimentos. Compruebe el estado de refrigeración el segundo día.

2. Conectar a la corriente

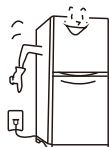

3. Almacenar los alimentos tras 2-3 horas conectado a la corriente. horas.



El desodorante de plásticos desaparece automáticamente tras un tiempo de congelación.

El aparato debe estar ubicado en el área más fresca de la habitación, lejos de aparatos que produzcan calor o conductos de calefacción, y fuera de la luz solar directa.

Deje que los alimentos calientes se enfrién a temperatura ambiente antes de colocarlos en el aparato. La sobrecarga del aparato obliga al compresor a funcionar durante más tiempo. Los alimentos que se congelan muy lentamente pueden perder calidad o echarse a perder.

Asegúrese de envolver los alimentos correctamente y seque los recipientes antes de colocarlos en el aparato. Esto reduce la acumulación de escarcha dentro del aparato.

El contenedor de almacenamiento de electrodomésticos no debe estar forrado con papel de aluminio, papel encerado o toallas de papel. Los revestimientos interfieren con la circulación del aire frío, lo que hace que el aparato sea menos eficiente.

Organice y etiquete los alimentos para reducir las aperturas de puertas y las búsquedas prolongadas. Retire todos los elementos que necesite a la vez y cierre la puerta lo antes posible.

Consulte la imagen de introducción del producto en la página 5 para conocer la ubicación de los accesorios.

Uso y diagrama del panel de pantalla

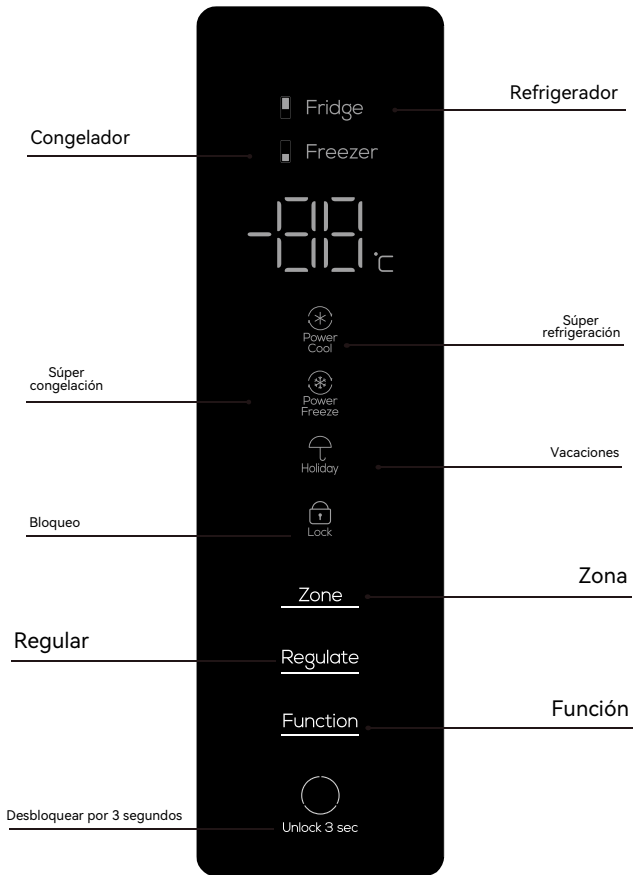

Arriba se encuentra el panel de control de computadora del producto

Encendido por primera vez

La cámara de refrigeración funcionará a 5°C la primera vez que se encienda.

Seguro para niños

Si no se pulsa ninguna tecla en el panel de visualización durante 30 segundos, la pantalla se apagará y la función de seguro para niños se iniciará de forma automática. En este caso, se puede pulsar cualquier tecla para activar la pantalla y hacer que se encienda. Mantenga pulsada la tecla "Control de temperatura" durante 3 segundos para desbloquear el teclado.

Regulación de la temperatura en el interior de la cámara de refrigeración

En el modo desbloqueado, pulse la tecla "Control de temperatura" para regular la temperatura en el interior de la cámara de refrigeración. La temperatura en el interior de la cámara de refrigeración oscilará entre "02" - "04" - "05"- "06" - "08" - "Refrigeración" - "Congelamiento" - "Vacaciones" - "02". Después de seleccionar la temperatura adecuada, deje de presionar la tecla y espere 5 segundos, luego la temperatura configurada dejará de parpadear y quedará confirmada.

Función de refrigeración

En el modo desbloqueado, pulse la tecla "Control de temperatura" varias veces hasta que parpadee el icono "Refrigeración", deje de presionar la tecla y espere 5 segundos; a continuación, se activará la función de refrigeración de la cámara. La temperatura en estado de refrigeración es de 2°C.

Función de vacaciones

En el modo desbloqueado, pulse la tecla "Control de temperatura" varias veces hasta que parpadee el icono "Inteligente", deje de presionar la tecla y espere 5 segundos; a continuación, se activará la función inteligente. La temperatura en estado inteligente es de 5°C.

Función de congelamiento

En el modo desbloqueado, pulse la tecla "Control de temperatura" varias veces hasta que parpadee el icono "Congelamiento", deje de presionar la tecla y espere 5 segundos; a continuación, se activará la función de refrigeración de la cámara. La temperatura en estado de refrigeración es de -32°C.

Alarma de puerta

Si la cámara de refrigeración no está bien cerrada o permanece abierta durante más de 1 minuto, el icono "Alarma de puerta" parpadeará y emitirá un pitido para recordárselo. Puede pulsar cualquier tecla para detener la alarma de forma temporal, pero volverá a sonar 1 minuto después. Cierre bien la puerta del refrigerador para detener el parpadeo y la alarma.

Botones de operación

Almacenamiento de alimentos

Compartimento de refrigeración (2°C~8°C)

- La cámara de refrigeración se usa principalmente para almacenar alimentos a corto plazo, como leche, huevos y bebidas embotelladas.
- Las verduras y frutas se deben colocar en el cajón de frutas y verduras para evitar la pérdida de agua.
- Los alimentos cocinados deben colocarse en el refrigerador empaquetados en bolsas de conservación para evitar que la parte posterior se congele y aumente la potencia.

Compartimento de congelación (-24°C ~ -15°C)

- El compartimento de congelación se usa para almacenar alimentos a largo plazo.
- Se deben cortar en trozos pequeños el pescado y la carne que se van a congelar y empaquetar por separado en bolsas de conservación y luego colocar en el cajón congelador.
- No se deben almacenar en el compartimento de congelación recipientes de vidrios o recipientes sellados llenos de líquido para evitar el riesgo de explosión por congelación.
- Los alimentos frescos no se deben almacenar junto con los alimentos congelados.
- No coloque alimentos pegados a la pared interior del congelador para que no se peguen al congelarse.

★★ Advertencia:

Los alimentos almacenados en el refrigerador no deben bloquear las salidas de los conductos de aire ni el puerto de retorno para evitar que la refrigeración se vea afectada. Antes de almacenar agua o alimentos sobrecalentados en el refrigerador, se deben dejarlos enfriarse a temperatura ambiental primero.

Fabricación de hielo (si el aparato la tiene)

Llene la caja para fabricar hielo con 4/5 de agua y colóquela en el compartimento de congelación. Después de que el agua se congele, gire ligeramente la caja para separar el hielo de la caja. No obstante, no pliegue la caja. Al separar el hielo, envuelva la caja con una caja seca para evitar congelamiento de los dedos.

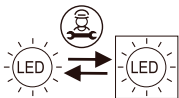
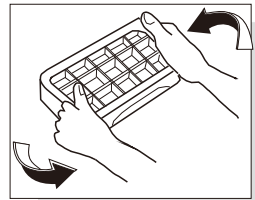

Fuente de luz reemplazable (sólo LED) por un profesional

Notas de operación

Antes de invertir la puerta, prepare las siguientes herramientas: destornillador cruzado, llave inglesa. Nota: retire el enchufe principal antes de invertir la puerta. Se pueden necesitar dos personas.

1. Cierre la puerta, saque el tornillo de la cubierta de la bisagra superior con un destornillador cruzado, retire la cubierta de la bisagra y luego desmonte el terminal de conexión, desenrosque la bisagra superior y baje la puerta. Retire la tapa del tornillo de la izquierda.

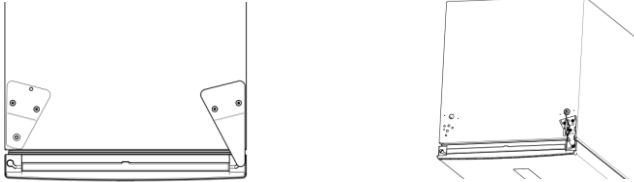

2. Saque los tornillos de la bisagra del medio con un destornillador cruzado, retire la bisagra del medio, retire la cubierta del tornillo en el orificio del tornillo izquierdo y baje la puerta inferior.

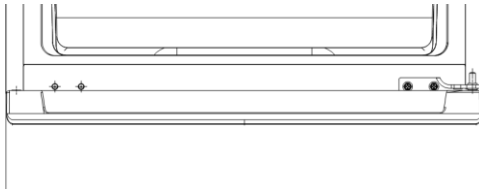

3. Tumbado en el refrigerador y retire la bisagra inferior y el ángulo de nivelación en la parte inferior del refrigerador.



4. Retire la cubierta del cable de la cubierta superior superior de la puerta, cambie el mazo de cables del lado derecho al lado izquierdo, instale la cubierta del cable de la cubierta del extremo superior y cambie la puerta superior y el tope de la puerta inferior al lado izquierdo. (el reemplazo de la puerta superior y el tope de la puerta inferior es el mismo que el de la puerta inferior, y la figura inferior izquierda se cambiará a la imagen de la derecha)

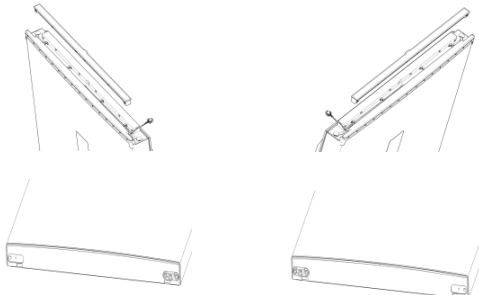

ES

Notas de operación

5. Desmontar el conjunto de bisagra inferior, y luego instalar el pie nivelador y la tuerca (como se muestra en la figura de la derecha).

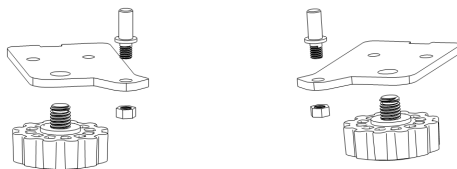

6. Reemplace el conjunto de bisagra inferior con el ángulo de nivelación e instale la puerta inferior.

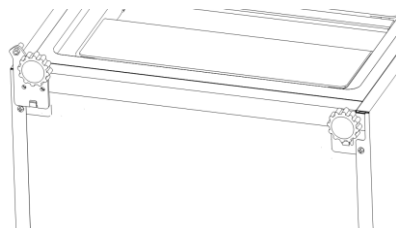

7. Instale la bisagra del medio en la posición de montaje izquierda e instale la cubierta del tornillo que retiró anteriormente en el orificio del tornillo derecho.

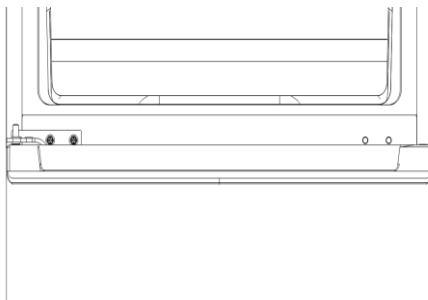

8. Instale la puerta, conecte los terminales, instale la bisagra superior, la cubierta de la bisagra superior y la cubierta del tornillo que retiró anteriormente. Puerta de marcha atrás completa. (la bisagra superior y la cubierta de la bisagra están instaladas a la izquierda como se muestra en la figura, y la cubierta del tornillo está en la posición correcta)



9. Después de completar la operación, quédese quieto durante un período de tiempo y encienda la alimentación.

ES

Notas de Operación

Métodos de montaje y desmontaje de los accesorios

– Estante de vidrio del compartimento de refrigeración: la altura del estante es ajustable, lo cual facilita el almacenamiento de productos con diferentes volúmenes. Tire del estante hacia afuera y hacia arriba ligeramente para sacarlo.

– Cajón de verduras y frutas: diseñado para el almacenamiento de verduras y frutas. Se puede sacar tirándolo hacia afuera.

– Cajón del compartimento congelador: permite almacenar alimentos, como carne y pescado, para su conservación durante largos períodos de tiempo. Se puede sacar tirándolo hacia afuera y levantándolo hacia arriba.

Recomendaciones: Recomendamos cortar en trozos pequeños la carne antes de congelarla, puesto que es sumamente difícil de cortar una vez congelada. Los alimentos para su congelación rápida deberán distribuirse de forma homogénea y almacenarse de forma conjunta tras su congelación.

– Pedestal de botellas de la puerta del refrigerador: almacenamiento de huevos, diferentes tipos de bebidas embotelladas y otros productos. Se puede sacar levantándola ligeramente.

Nota: No tire el pedestal para botellas de la puerta del refrigerador utilizando demasiada fuerza durante el desmontaje para evitar dañar el refrigerador.

Cambiando la Luz

Cualquier reemplazo o mantenimiento de las lámparas LED debe ser realizado por el fabricante o su agente de servicio o la persona técnica relacionada.

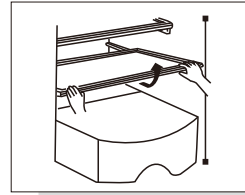

Sacar tirando hacia arriba y hacia afuera ligeramente

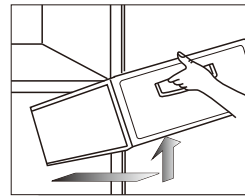

Sacar tirando hacia afuera y hacia arriba ligeramente

ES

Mantenimiento

Se recomienda llevar a cabo tareas de mantenimiento del refrigerador una vez al mes;

– Desenchufe el cable de alimentación para evitar descargas eléctricas;

– Use un paño húmedo o un detergente neutro (producto de limpieza) para limpiar el aceite y el resto de suciedad. A continuación, limpie totalmente el detergente.

– No utilice detergentes alcalinos, jabón en polvo, gasolina, alcohol, polvo de talco, etc., de lo contrario, el recubrimiento y los plásticos del aparato podrían resultar dañados;

– Limpie de forma periódica el cuerpo del refrigerador y elimine el polvo acumulado en el suelo para mantener el refrigerador en un estado limpio.

Inspección a llevar a cabo tras el mantenimiento:

1. Verifique si el cable de alimentación y el enchufe presentan algún tipo de daños; 2. Verifique si hay polvo acumulado en el enchufe de alimentación; 3. Verifique si el enchufe desprende calor anormal; 4. Verifique si la toma de corriente está floja; 5. Verifique si el enchufe está totalmente insertado.

Nota:

Si el cable de alimentación y el enchufe presentan daños o tienen polvo acumulado, podrían producirse descargas eléctricas o incendios;

Después de desconectar el enchufe, espere 5 minutos para volver a enchufarlo;

No coloque las manos debajo del refrigerador para evitar lastimarse.

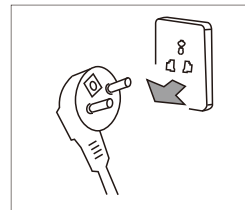

Desconecte la fuente de alimentación antes de proceder con la limpieza



Utilice detergentes neutros para la limpieza del refrigerador

Análisis de fallos

Inspeccione las cuestiones mencionadas a continuación para evitar fallos que puedan requerir sesiones de mantenimiento:

Fallos: el refrigerador no funciona, el efecto de refrigeración es insuficiente

Causas: 1. Verifique que la conexión de la fuente de alimentación es correcta. 2. Compruebe si el refrigerador está expuesto a la luz solar directa o si hay una fuente de calor cerca. 3. Verifique si hay espacio suficiente para la disipación de calor alrededor del refrigerador.

Remedios: 1. Conecte la fuente de alimentación. 2. Mueva el refrigerador a un lugar en el que no esté expuesto a la luz solar directa ni a fuentes de calor. 3. Deje un espacio suficiente entre el refrigerador y la pared.

Fallos: los alimentos almacenados en el compartimento de refrigeración se congelan

Causas: 1. Compruebe si la temperatura ajustada es demasiado baja. 2. Verifique si hay alimentos con abundante agua en una posición demasiado cercana a la pared posterior.

Remedios: 1. Aumente adecuadamente la temperatura. 2. Mueva los alimentos con abundante agua al lado de la puerta del estante de vidrio

Fallos: el refrigerador emite un ruido anormal

Causas: 1. Verifique si la parte inferior del refrigerador está en una posición estable. 2. Verifique si el refrigerador está demasiado cerca de la pared. 3. Verifique si el refrigerador está en contacto con otros objetos.

Remedios: 1. Ajuste la pata de ajuste inferior para estabilizar el refrigerador. 2. Deje suficiente espacio alrededor del refrigerador. 3. Elimine los obstáculos existentes alrededor del refrigerador.

Fallos: el refrigerador emite un olor anormal.

Causas: 1. Verifique si los alimentos están bien sellados. 2. Verifique si el refrigerador está limpio. 3. Verifique si hay alimentos almacenados durante demasiado tiempo.

Remedios: 1. Selle los alimentos antes de almacenarlos. 2. Limpie el refrigerador de forma regular. 3. No almacene alimentos durante periodos de tiempo demasiado prolongados.

ES

Fenómenos no considerados fallos

Fenómeno: calor excesivo en los dos laterales y en la parte espaciadora existente entre el compartimento de refrigeración y el compartimento de congelación.

Causa: las tuberías del refrigerador (condensador, tuberías antivaho) están ubicadas a ambos lados y en la parte frontal del refrigerador para la disipación del calor y para prevenir la condensación.

Fenómeno: la puerta está demasiado apretada y no es fácil de abrir

Causa: volver a abrir la puerta inmediatamente después de cerrarla es difícil, porque el aire caliente entra en el refrigerador y, por ello, se contrae y se produce una diferencia de presión. Una vez pasado un cierto tiempo, podrá volver a abrir la puerta sin dificultad.

Fenómeno: se oye el sonido del agua en el refrigerador

Causa: al arrancar o al detenerse el compresor, el refrigerante emitirá ese sonido; El agua proveniente de la descongelación también emitirá ese sonido.

Fenómeno: se escucha un "Clic" o un crujido en el refrigerador

Causa: la cubierta emitirá ese sonido al hincharse o contraerse; cuando la cubierta está fría o cuando la puerta está abierta, se producirá este sonido;

Fenómeno: se escucha un zumbido en el refrigerador

Causa: el compresor emitirá dicho sonido cuando está funcionando (si el refrigerador no está nivelado sobre una superficie, el sonido será más intenso)

Fenómeno: se produce condensación o escarcha en la superficie de la puerta del compartimento de congelación o en la superficie de los alimentos

Causa: la temperatura o el nivel de humedad alrededor del refrigerador es demasiado alta; La puerta permanece abierta durante demasiado tiempo; Los alimentos con abundante agua no están sellados o bien envueltos

Fenómeno: se produce condensación en la cubierta de la luz integrada

Causa: la luz producirá calor al iluminarse y la puerta lleva abierta demasiado tiempo. Por este motivo, se produce una diferencia de temperatura y la luz provoca la aparición de condensación.

Fenómeno: el cuerpo del refrigerador presenta condensación y neblina

Causa: los niveles de humedad existentes alrededor del refrigerador son demasiado altos y la humedad del aire se acumula para formar condensación

Parámetros técnicos

Modelo	RP282BSE0	RP282BXE0				
Tipo climática	SN/N/ST/T	SN/N/ST/T				
Resistencia a descargas eléctricas	I	I				
Símbolo de estrella	***	***				
Volumen total	282L	282L				
Volumen del congelador	80L	80L				
Tipo energético	220-240V~/50Hz	220-240V~/50Hz				
Corriente nominal	0.9A	0.9A				
Consumo de energía 32°C	0.875kW · h/24h	0.875kW · h/24h				
Consumo energético anual	229kW · h/a	229kW · h/a				
Potencia de la lámpara	2 W	2 W				
Peso	55 kg	55 kg				
Dimensión	545x615x1825mm	545x615x1825mm				
Refrigerante y cantidad de carga	R600a,42g	R600a,42g				
Volumen de ruido	37dB(A)	37dB(A)				

ES

Contenido incluido en el empaque

Anexo \ Modelo	RP282BSE0	RP282BXE0				
Estante de refrigeración	3	3				
Tapa del cajón de verduras y frutas	1	1				
Cajón de verduras y frutas	1	1				
Caja para la fabricación de hielo	1	1				
Caja para huevos	1	1				
Base para botellas de la puerta del refrigerador	3	3				
Cajón de congelación	3	3				
Instrucciones de funcionamiento	1	1				

Directiva sobre recuperación segura

Disposición:

Los electrodomésticos viejos todavía tienen alguna plusvalía. Un enfoque respetuoso con el medio ambiente garantizará el reciclaje de valiosas materias primas.

Los refrigerantes utilizados en su refrigerador y los materiales de aislamiento requieren procedimientos de manipulación especiales. Asegúrese de que no haya daños en la tubería en la parte posterior del refrigerador antes de manipularlo. En la oficina municipal local se puede obtener información actualizada sobre las opciones para desechar frigoríficos viejos y embalajes de equipos antiguos.

Eliminación correcta de este producto:



Indica que este producto no debe desecharse con otros residuos domésticos en toda la UE. Para evitar posibles daños al medio ambiente o la salud humana debido a la eliminación incontrolada de desechos, recíclelos de manera responsable para promover la reutilización sostenible de los recursos materiales. Para devolver su dispositivo usado, utilice los sistemas de devolución y recogida o póngase en contacto con el minorista donde compró el producto. Pueden llevar este producto para un reciclaje seguro para el medio ambiente.

ES

Descripción del tipo de clima

Tabla 1 Clases climáticas

Clase	Símbolo	Rango de temperatura ambiente °C
Templado extendido	SN	+ 10 to + 32
Templado	N	+ 16 to + 32
Subtropical	ST	+ 16 to + 38
Tropical	T	+ 16 to + 43

Templado extendido: "este aparato de refrigeración está diseñado para ser utilizado a temperaturas ambiente que oscilen entre 10 ° C y 32 ° C";

templado: "este aparato de refrigeración está destinado a ser utilizado a temperaturas ambiente de entre 16 ° C y 32 ° C";

Subtropical: "este aparato de refrigeración está destinado a ser utilizado a temperaturas ambiente que oscilen entre 16 ° C y 38 ° C";

Tropical: "este aparato de refrigeración está diseñado para ser utilizado a temperaturas ambiente que oscilen entre 16 ° C y 43 ° C";

Estimado cliente

Estimado cliente, si necesita servicio al cliente, consulte la tarjeta de garantía para obtener más información

- Leia atentamente as instruções de funcionamento antes de ligar e mantenha-as de forma adequada.
- Os produtos podem estar sujeitos a alterações sem aviso prévio.



The Creative Life

Frigorífico Doméstico de Duas Portas

Manual de Instruções

PT

RP282BSE0

RP282BXE0

Conteúdos

Obrigado por comprar um frigorífico TCL. Queremos aqui expressar o nosso agradecimento. Bem-vindo à utilização do frigorífico TCL. Iremos fazer o nosso melhor para fornecer-lhe um serviço de qualidade.

Instruções de segurança.....	P2
Introdução do produto.....	P5
Manuseio e posicionamento.....	P6
Preparações prévias à utilização.....	P7
Notas de utilização.....	P8
Ilustração e operação do painel do visor.....	P8
Armazenamento de comidas.....	P10
Produtor de gelo.....	P10
Método de desmontagem e montagem do acessório.....	P13
Manutenção.....	P13
Análise de falha.....	P14
Não-falha.....	P14
Parâmetro técnico.....	P15
Conteúdo da embalagem.....	P15

1. Este aparelho não se destina à utilização por pessoas (incluindo crianças) com capacidades físicas, sensoriais ou mentais reduzidas, ou falta de experiência e conhecimento, a menos que tenham sido supervisionadas ou instruídas sobre a utilização do aparelho por uma pessoa responsável pela sua segurança. As crianças devem ser supervisionadas para garantir que não brincam com o aparelho.
2. Se o cabo de alimentação estiver danificado, ele deve ser substituído pelo fabricante, o seu agente de serviço ou pessoas similarmente qualificadas, de forma a evitar perigo.
3. Este aparelho pode ser utilizado por crianças a partir dos 8 anos de idade e por pessoas com capacidades físicas, sensoriais ou mentais reduzidas ou falta de experiência e conhecimento se tiverem sido supervisionadas ou instruídas sobre a utilização do aparelho de forma segura e que entendam os riscos envolvidos. As crianças não devem brincar com o aparelho. A limpeza e manutenção do utilizador não deve ser realizada por crianças sem supervisão.
4. AVISO: Mantenha as aberturas de ventilação, no compartimento do aparelho ou na estrutura interna, livres de obstrução.
5. AVISO: Não utilize dispositivos mecânicos ou outros meios para acelerar o processo de descongelamento, além dos recomendados pelo fabricante.
6. AVISO: Não danifique o circuito refrigerante.
7. AVISO: Não utilize aparelhos elétricos dentro dos compartimentos de armazenamento de alimentos do aparelho, a menos que sejam do tipo recomendado pelo fabricante.
8. Não armazene neste aparelho substâncias explosivas, como latas de aerossóis com um propulsor inflamável.
9. Este aparelho foi projetado para ser utilizado em aplicações domésticas e similares, tais como
 - Áreas de cozinha de colaboradores de lojas, escritórios e outros ambientes de trabalho;
 - Casas rurais e por clientes em hotéis, motéis e outros ambientes de tipo residencial;
 - Ambientes do tipo bed and breakfast;
 - Catering e aplicações similares não comerciais.
10. Este produto contém uma fonte de luz de classe de eficiência energética F. Para fonte de luz ERP, é testado com (sem) cobertura de luz.

1. Aviso

AVISO: Não é permitida qualquer barreira em redor do aparelho ou na estrutura incorporada, de forma a garantir uma ventilação livre.

AVISO: É proibido acelerar o processo de descongelamento com qualquer equipamento mecânico ou através de outro método, exceto pelo método recomendado pelo fabricante.

AVISO: Nunca danifique o circuito de refrigeração.

AVISO: Nunca utilize qualquer aparelho elétrico na câmara de alimentos do aparelho, exceto o tipo recomendado pelo fabricante.

AVISO: Nunca coloque a bebida líquida ou os alimentos contidos num recipiente de vidro, na câmara de congelamento, por risco de rachaduras.

AVISO: Se desligado, o frigorífico deverá ser ligado 5 minutos depois, por risco de dano no compressor.

AVISO: Se qualquer parte viva, ruído anormal, cheiro, fumo ou outra anormalidade for encontrada durante a utilização, é necessário desligar o aparelho imediatamente e entrar em contacto com o departamento de serviço pós-venda da empresa em tempo útil.

AVISO: nunca coloque os seus dedos ou mãos sob o frigorífico, especialmente na parte traseira do frigorífico; caso contrário, poderá sofrer ferimentos pela ponta afiada.

AVISO: As crianças não devem brincar com o frigorífico ou subir ao mesmo. A operação do mesmo por parte de crianças deve ser supervisionada pelos pais por risco de perigo.

AVISO: Nunca coloque a mão entre as portas para abrir ou fechar a porta por risco de entalamento dos seus dedos. A maçaneta deve ser utilizada para abrir ou fechar a porta.

AVISO: Nos climas tipo N, ST e T, a faixa de operação de ambiente do aparelho é 16°C~43°C. Se o aparelho funcionar fora do tipo de clima apropriado (faixa de temperatura ambiente), pode não manter a temperatura interior satisfatória.

Instruções de segurança



Aviso: risco de fogo / materiais inflamáveis

Aviso: Ao posicionar o aparelho, certifique-se de que o cabo de alimentação não se encontra preso ou danificado.

Aviso: Não coloque várias tomadas portáteis ou fontes de alimentação portáteis perto do aparelho.

É permitido o carregamento e descarregamento de aparelhos de refrigeração por parte de crianças de 3 a 8 anos

Abrir a porta por longos períodos pode causar um aumento significativo da temperatura nos compartimentos do aparelho.

Limpe regularmente superfícies que possam entrar em contacto com alimentos e sistemas de drenagem acessíveis.

Limpe os tanques de água se não tiverem sido utilizados por mais de 48 h; lave o sistema de água ligado a uma fonte de água se a água não tiver sido extraída por mais de 5 dias.

Armazene a carne crua e o peixe em recipientes adequados no frigorífico, para que não entrem em contacto ou pingue sobre outros alimentos.

Os compartimentos de alimentos congelados de duas estrelas são adequados para armazenar alimentos pré-congelados, armazenar ou fazer gelado e fazer cubos de gelo. Os compartimentos de uma, duas e três estrelas não são adequados para o congelamento de alimentos frescos.

Se o aparelho de refrigeração for deixado vazio por longos períodos, desligue, descongele, limpe, seque e deixe a porta aberta para evitar o desenvolvimento de mofo no aparelho.

2. Precauções

Precauções: A fonte de alimentação deste produto deve ser uniforme com a fonte de alimentação mencionada na placa de identificação, devendo ser utilizada a tomada padrão independente de 3 orifícios (acima de 10A, e aterrada de forma fiável). Uma tomada não deve ser partilhada por mais do que um aparelho; caso contrário, poderá ser originado um incêndio causado por sobreaquecimento.

Precauções: Nunca puxe o cabo de energia com a mão. É necessário segurar e desligar o cabo de energia da tomada para desligar a fonte de alimentação. O cabo de alimentação ou conector não deve ser tocado com as mãos molhadas por risco de de choque elétrico.

Precauções: O fio de energia não deve ser espremido pelo refrigerador ou qualquer carga pesada, não devendo ser dobrado de forma extrema. O dano ou descascamento do fio elétrico pode resultar em incêndio ou choque elétrico. Se o fio elétrico estiver danificado ou cortado, entre em contato imediatamente com o departamento de serviço pós-venda.

Precauções: Nenhum material inflamável ou explosivo, ácido corrosivo ou alcalino é permitido no frigorífico.

Instruções de segurança

Precauções: O frigorífico não deve ser utilizado à chuva ou sob exposição solar.

Precauções: É proibido colocar o recipiente com líquido no frigorífico, pois a quebra ou rotação do recipiente pode afetar o isolamento elétrico do frigorífico, resultando em choque elétrico ou incêndio.

Precauções: O frigorífico não deve ser desmontado ou modificado sem permissão. A reparação do frigorífico deve ser realizada pelo especialista.

Precauções: Em caso de fuga de qualquer gás inflamável, como gás de carvão, é necessário fechar primeiro a válvula de vazamento e posteriormente abrir a janela para ventilação, sendo proibido desligar imediatamente o conector do frigorífico por risco de incêndio ou explosão devido a faísca elétrica.

Precauções: Aparelhos frigoríficos - em particular um frigorífico-congelador Tipo I - podem não funcionar de forma consistente (possibilidade de descongelamento do conteúdo ou de a temperatura ficar demasiado quente no compartimento dos congelados) quando instalados durante um longo período de tempo abaixo da gama de temperaturas para a qual o aparelho frigorífico foi concebido;

Precauções: O facto de as bebidas efervescentes não deverem ser armazenadas em compartimentos ou armários de congelação de alimentos ou em compartimentos ou armários de baixa temperatura, e de alguns produtos como os gelados de água não deverem ser consumidos demasiado frios.

Precauções: A necessidade de não exceder o(s) tempo(s) de armazenamento recomendado(s) pelos fabricantes de alimentos para qualquer tipo de alimento.

Precauções: Os cuidados necessários para evitar um aumento indevido da temperatura dos alimentos congelados durante a descongelamento do aparelho frigorífico, tais como embrulhar os alimentos congelados em várias camadas de jornal.

Precauções: O facto de um aumento da temperatura dos alimentos congelados durante o descongelamento manual, manutenção ou limpeza pode encurtar o tempo de armazenamento.

Precauções: Os cuidados necessários em relação à comida congelada armazenada no caso de período de não funcionamento prolongado do aparelho de refrigeração (interrupção da alimentação ou falha no sistema de refrigeração).

Precauções: A acção a ser tomada quando a aparelho de refrigeração é desligado e retirado de serviço durante um período de tempo curto ou longo (por ex. esvaziar, limpar e secar, e a(s) porta(s) ou tampa(s) entreaberta(s)).

PT

Introdução do produto

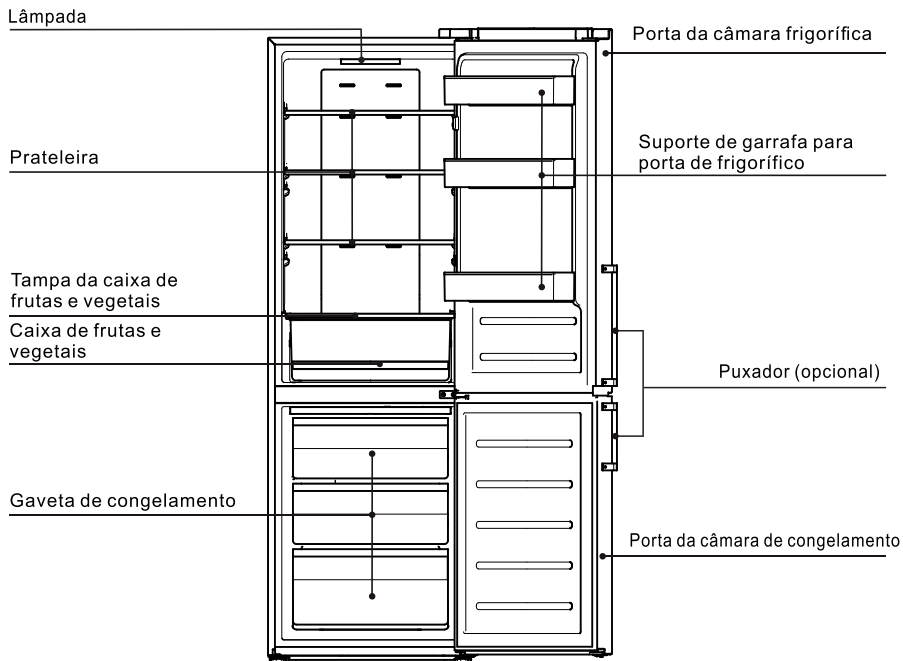

As imagens são unicamente para referência. Consulte o objecto

Características

- Controlo inteligente da temperatura; refrigeração a ar e frost-free.
- Refrigerante ecológico, aplica materiais sem CFC, R600a materiais ecológicos. 80% dos materiais principais podem ser reciclados;
- Gavetas transparentes com aspeto transparente, nas quais os alimentos contidos podem ser observados de forma fácil;
- As prateleiras de refrigeração de vidro temperado são ajustáveis em altura, à prova de desgaste, à prova de calor e práticas;
- O condensador oculto apresenta um design traseiro plano. Apresenta um estilo perfeito e coordenado, que é simples, fácil de limpar e com uma alta taxa de espaço útil;
- Este produto adota o eficiente compressor silencioso de marca internacional e de tecnologia de espuma para caixas especial, apresentando baixo ruído, baixo consumo de energia e sendo mais adequado para fins familiares e comerciais.

Alerta morno:

O seu produto pode não ser completamente igual ao apresentado nas instruções caso seja um produto melhorado. Mas o desempenho e método de aplicação não são alterados. Não se preocupe com a utilização.

Manuseio e posicionamento

Deve haver algum espaço em redor do frigorífico, conforme mostrado na figura.

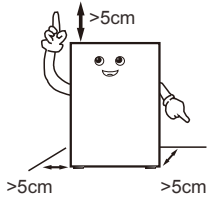

Durante o manuseio, o lado da porta do frigorífico não deve entrar em contacto com as ferramentas de manuseio

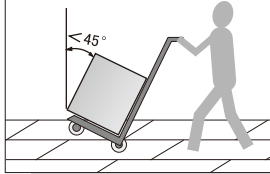

O frigorífico deve ser colocado num ambiente seco, com boa ventilação, longe da luz solar direta e de fontes de calor.

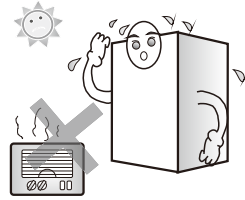

O frigorífico deve ser colocado na superfície plana e firme. Se o chão não for plano, ajuste a perna de ajuste de forma a mantê-lo nivelado.

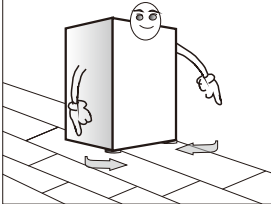

Nunca coloque o frigorífico num ambiente muito frio que possa congelar.

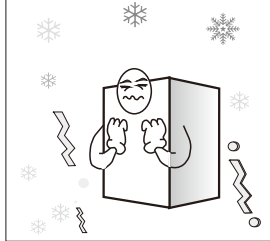

A remoção da base de espuma é benéfica para a dissipação de calor do fundo e pode evitar incêndio.

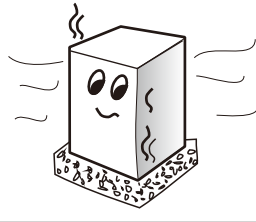

Alerta morno:

- São necessárias pelo menos duas pessoas no manuseio do frigorífico – uma levanta a parte superior da parte traseira, a outra segura pela parte inferior (se uma parte estiver presa, é bastante perigoso e pode causar acidentes).
- Ao mover o frigorífico, a corrediça inferior pode danificar e arranhar o chão. Se precisar de mover o frigorífico por uma grande distância, os acessórios internos devem ser fixados com fita adesiva. Caso contrário, os acessórios podem ficar danificados devido a colisões.
- Por favor, coloque o frigorífico numa posição com pouca vibração ou pouca exposição à vibração. Para utilizadores numa área com sismos frequentes, prenda o frigorífico à parede ou poste. De outra forma, a queda do frigorífico originará um acidente.
- Deve ser deixada uma folga suficiente. Se o espaço livre for muito pequeno ou forem colocados bens no topo ou perto das laterais, ou colados nas mesmas, a dissipação de calor do frigorífico será afetada, causando assim um desperdício desnecessário de energia elétrica, bem como a queimadura da parede e de outros bens; o contacto entre a parte traseira e a parede causará vibração e ruído;
- Ajuste a parte frontal e a perna de ajuste do frigorífico de forma a nivelá-lo. Um desnível do frigorífico causará vibração e ruído.

Manuseio e posicionamento

Este refrigerador não pode ser usado como um eletrodoméstico embutido.

A dimensão do produto e o espaço necessário para a utilização do produto são mostrados nas figuras seguintes:

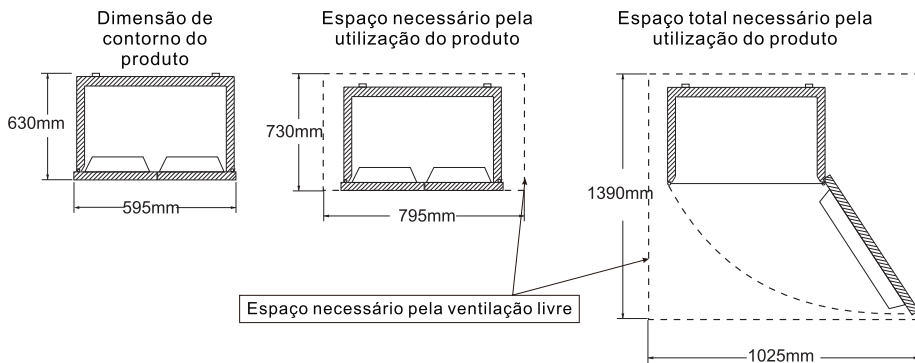

Preparações prévias à utilização

1. Remova todos os conjuntos de embalagem, como a fita de fixação de caixa, etc., especialmente a base de espuma.
2. Utilize um pano húmido e quente para limpar o interior e o exterior do frigorífico (é possível adicionar detergente neutro em água morna).
3. Depois de nivelar e limpar o frigorífico, deixe-o em repouso por cerca de 5 horas antes de ligar o cabo de energia para ligar, e resfrie o congelador por 2 a 3 horas antes de armazenar os alimentos.

PT

1. Remova a fita de fixação



No verão são necessárias 24 horas para congelar completamente os alimentos. Verifique a condição de refrigeração no Segundo dia.

2. Ligue à fonte de alimentação



3. Armazene alimentos após 2-3 horas de ligação à fonte de alimentação



O desodorizante de plástico desaparecerá automaticamente após congelar por algum tempo.

O aparelho deve ser colocado na área mais fresca da sala, longe de aparelhos produtores de calor ou dutos de aquecimento e fora da luz solar direta.

Deixe os alimentos quentes esfriarem à temperatura ambiente antes de colocá-los no aparelho.

Sobrecarregar o aparelho força o compressor a funcionar por mais tempo. Os alimentos que congelam muito lentamente podem perder a qualidade ou estragar.

Certifique-se de embrulhar os alimentos adequadamente e secar os recipientes antes de colocá-los no aparelho. Isso reduz o acúmulo de gelo dentro do aparelho.

O compartimento de armazenamento do aparelho não deve ser forrado com papel alumínio, papel encerado ou toalha de papel. Os forros interferem na circulação do ar frio, tornando o aparelho menos eficiente.

Organize e etiquete os alimentos para reduzir a abertura de portas e buscas extensas. Remova quantos itens forem necessários de uma vez e feche a porta o mais rápido possível.

Consulte a imagem de introdução do produto na página 5 para a colocação de acessórios.

Operação e diagrama do quadro luminoso

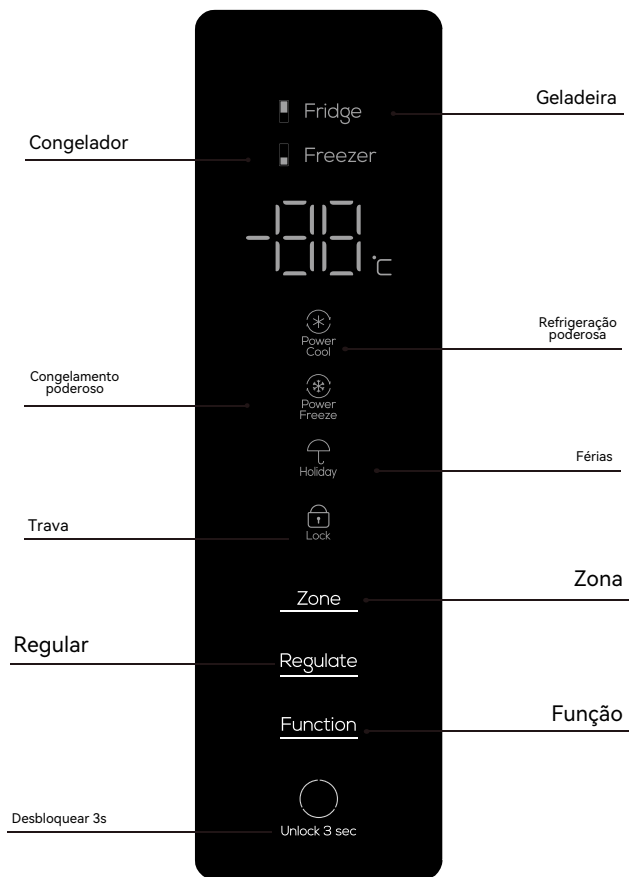

PT

Acima é a placa de controle do computador do produto

Ligar pela primeira vez

A câmara de refrigeração funcionará a 5°C quando for ligada pela primeira vez.

Função de bloqueio infantil

Quando não houver nenhuma operação de tecla no painel do visor por 30 seg, a tela do visor se apagará e a função de bloqueio infantil será iniciada automaticamente. Nesse estado, qualquer tecla pode ser pressionada para despertar a tela do visor e fazê-la acender. Mantenha pressionada a tecla "Interruptor de Controle de Temperatura" por 3 seg para desbloquear o teclado.

Regulagem da temperatura dentro da câmara de refrigeração

No estado desbloqueado, pressione a tecla "Interruptor de Controle de Temperatura" para regular a temperatura dentro da câmara de refrigeração. A temperatura no interior da câmara de refrigeração alternará entre "02" - "04" - "05" - "06" - "08" - "Resfriamento de Energia" - "Congelamento de Energia" - "Férias" - "02". Depois de selecionar a temperatura adequada, interrompa a operação da tecla e aguarde 5 seg; em seguida, a temperatura definida deixará de piscar e será confirmada.

Função de Resfriamento de Energia

Quando a porta estiver destravada, pressione e segure a tecla "Interruptor de Controle de Temperatura" até que o indicador "Resfriamento de Energia" pisque. Em seguida, pare de pressionar a tecla e aguarde 5 seg para que a função de Resfriamento de Energia da câmara de refrigeração seja iniciada. A temperatura correspondente no estado de Resfriamento de Energia será de 2°C.

Função de Férias

Quando a porta estiver destravada, pressione e segure a tecla "Interruptor de Controle de Temperatura" até que o indicador "Smart" pisque. Em seguida, pare de pressionar a tecla e aguarde 5 seg para que a função smart seja iniciada. A temperatura correspondente no estado smart será de 5°C.

Funkcja Mrozenie

Quando a porta estiver destravada, pressione e segure a tecla "Interruptor de Controle de Temperatura" até que o indicador "Congelamento de Energia" pisque. Em seguida, pare de pressionar a tecla e aguarde 5 seg para que a função de Resfriamento de Energia da câmara de refrigeração seja iniciada. A temperatura correspondente no estado de Resfriamento de Energia será de -32°C.

Alarme da porta

Se a câmara de refrigeração não estiver bem fechada ou se permanecer aberta por mais de 1 minuto, o ícone "Alarme da Porta" piscará para lembrar e, ao mesmo tempo, emitirá um bipe. Qualquer tecla pode ser pressionada para interromper temporariamente o alarme, mas ele voltará a soar 1 minuto depois. Feche a porta do refrigerador com força para interromper o piscar e o alarme.

Teclas de operação

Armazenamento de comidas

Câmara frigorífica (2°C~8°C)

- A câmara de refrigeração é utilizada principalmente para armazenar alimentos de curto prazo, como leite, ovos e bebidas engarrafadas.
- Legumes, melões e frutas devem ser colocados na caixa de frutas e legumes, de forma a evitar a perda de água.
- Os alimentos cozidos devem ser colocados no frigorífico após serem embalados com os sacos de conservantes, de forma a evitar que a parte traseira gele e que o consumo de energia aumente.

Câmara de congelação (-24°C~-15°C)

- A câmara de congelamento é utilizada para os alimentos serem armazenados a longo-prazo.
- Peixe e carne a congelar devem ser cortados em pequenos pedaços, embalados separadamente em sacos de conservação e posteriormente colocados na gaveta do congelador.
- O recipiente de vidro ou o recipiente selado contendo líquido não deve ser armazenado na câmara de congelamento, de forma a evitar o risco de explosão devido ao congelamento.
- Os alimentos frescos não devem ser armazenados juntamente com os alimentos congelados.
- Não coloque os alimentos perto da parede interior do congelador de forma a evitar que os alimentos e a parede sejam juntamente congelados.

★★ Dicas práticas:

Os alimentos armazenados, caso existam, não devem bloquear a saída da conduta de ar e a porta de retorno por receio de afetar o seu efeito de refrigeração.

Antes de serem armazenados no frigorífico, a água sobreaquecida e os alimentos devem ser arrefecidos até à temperatura ambiente.

Produtor de gelo (Se o aparelho o tiver)

Encha 4/5 da caixa de fazer gelo com água e coloque-a na câmara de congelamento. Depois de a água na caixa se transformar em gelo, torça a caixa levemente, de forma a separar o gelo da caixa. Contudo, não dobre a Caixa. Ao separar o gelo, envolva a caixa com uma caixa seca, de forma a evitar queimaduras de dedo.

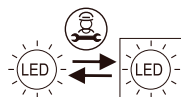
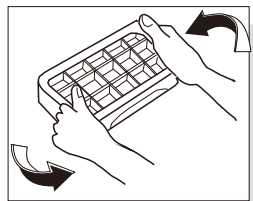

Fonte de luz substituível (apenas LED) por um profissional

Notas de operação

Antes de inverter a porta, prepare as seguintes ferramentas: chave de fenda cruzada, chave inglesa. Nota: remova o plugue principal antes de inverter a porta. Podem ser necessárias duas pessoas.

1. Feche a porta, retire o parafuso da tampa da dobradiça superior com uma chave de fenda cruzada, remova a tampa da dobradiça e desmonte o terminal de conexão, desaparafuse a dobradiça superior e feche a porta. Retire a tampa do parafuso à esquerda.



2. Retire os parafusos da dobradiça do meio com uma chave de fenda cruzada, remova a dobradiça do meio, remova a tampa do parafuso no orifício do parafuso esquerdo e abaixe a porta inferior.

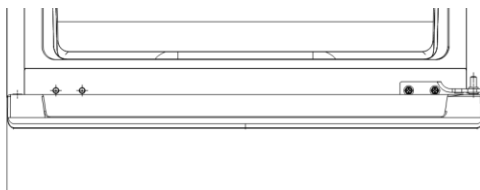

3. Deite a geladeira e remova a dobradiça inferior e o ângulo de nivelamento na parte inferior da geladeira.



4. Remova a tampa do fio da tampa superior da porta superior, troque a cablagem do lado direito para o lado esquerdo, instale a tampa do fio da extremidade superior e troque a porta superior e o batente da porta inferior para o lado esquerdo. (a substituição da porta superior e do batente da porta inferior é igual à da porta inferior e a figura inferior esquerda será alterada para a imagem à direita)

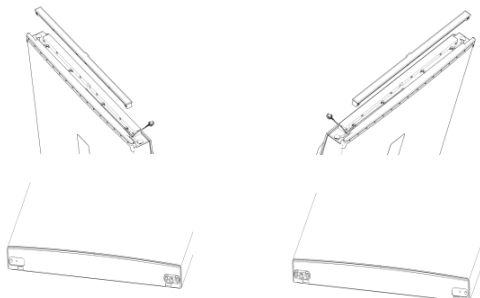

Notas de operação

5. Desmonte o conjunto da dobradiça inferior e instale o pé de nivelamento e a porca do parafuso (conforme mostrado na figura à direita).

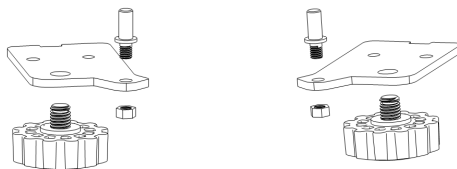

6. Substitua o conjunto da dobradiça inferior pelo ângulo de nivelamento e instale a porta inferior.

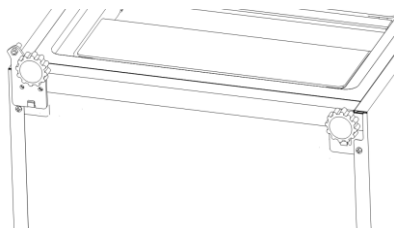

7. Instale a dobradiça do meio na posição de montagem esquerda e instale a tampa do parafuso removida anteriormente no orifício do parafuso direito.

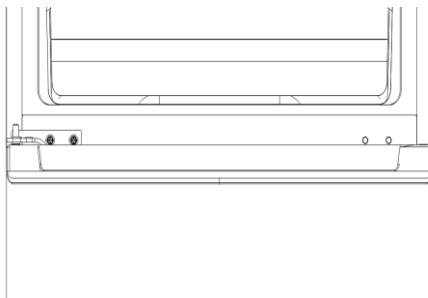

8. Instale a porta, conecte os terminais, instale a dobradiça superior, a tampa da dobradiça superior e a tampa do parafuso removida anteriormente. Porta reversa completa. (a dobradiça superior e a tampa da dobradiça estão instaladas à esquerda, como mostra a figura, e a tampa do parafuso está na posição correta)



9. Após a conclusão da operação, fique parado por um período de tempo e ligue a energia.

Notas de utilização

Método de desmontagem e montagem do acessório

– Prateleira de vidro na câmara frigorífica: a altura da prateleira é ajustável, o que facilita o armazenamento de artigos com diferentes volumes. Puxe a prateleira para fora e para cima, de forma ligeira, para removê-la.

– Caixa de legumes e verduras: para armazenar legumes e frutas. Pode ser removida puxando para fora.

– Gaveta na câmara de congelação: para armazenar alimentos a conservar a longo prazo, tais como carne e peixe. Pode ser removida puxando para fora e levantando para cima.

Dicas úteis: Recomenda-se colocar um pedaço grande de carne apenas após este ser cortado em pequenos pedaços, de forma a evitar cortes difíceis após este ter sido congelado. Os alimentos de congelamento rápido devem ser distribuídos uniformemente e armazenados juntos após serem congelados.

– Base de garrafas na porta frigorífica: armazenamento de ovos, várias bebidas engarrafadas e outros produtos diversos. Pode ser retirada levantando-a ligeiramente.

Nota: Não puxe a base de garrafas da porta do frigorífico, à força, durante a desmontagem, de forma a evitar danos no frigorífico.

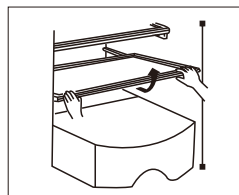

Retire puxando para cima e para fora de forma ligeira

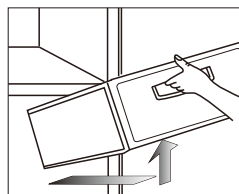

Retire puxando para fora e para cima de forma ligeira

Mudando a Luz

Qualquer substituição ou manutenção das lâmpadas LED deve ser feita pelo fabricante ou seu agente de serviço ou técnico relacionado.

Manutenção

PT

Sugere-se a manutenção do frigorífico uma vez por mês;

– Desligue a tomada de forma a evitar choques elétricos;

– Utilize um pano húmido ou detergente neutro (essência de limpeza) de forma a limpar a contaminação por óleo e outras sujidades. Depois remova completamente o detergente.

– Não utilize detergente alcalino, sabão em pó, gasolina e álcool, talco, etc.; caso contrário, as camadas ou plásticos podem ser danificados;

– Limpe regularmente o corpo do frigorífico e limpe o pó da base de forma a manter o frigorífico limpo.

Inspeções após manutenção:

1. Se existem danos na linha de energia e no cabo; 2. Se existem poeiras no cabo de energia; 3. Se existe calor anormal no cabo; 4. Se a tomada está solta; 5. Se o cabo se encontra totalmente inserido.

Nota:

Se a linha de energia e a ficha estiverem danificados e houver poeira, podem ocorrer choque elétrico ou incêndio; Após desligar a ficha, são necessários 5 minutos antes de voltar a ligá-la;

Não coloque as suas mãos por baixo do frigorífico para que evite magoar-se.

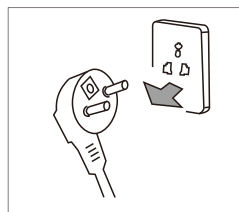

Remova o cabo de energia do frigorífico antes de limpá-lo



Por favor, utilize detergente neutro

Análise de falha

Os seguintes itens devem ser inspecionados antes que ocorram falhas que requeiram manutenção:

Falhas:O frigorífico não funciona. O efeito de refrigeração é fraco

Causas: 1. Verifique a ligação da fonte de alimentação. 2. Verifique se o frigorífico se encontra exposto a luz solar direta ou a alguma fonte de calor por perto. 3. Verifique se existe espaço de dissipação de calor à volta do frigorífico.

Soluções: 1. Ligue a fonte de alimentação. 2. Desloque o frigorífico para um sítio sem exposição direta solar e sem fontes de calor. 3. Deixe espaço suficiente entre o frigorífico e a parede.

Falhas:Alimentos na câmara frigorífica encontram-se congeladas.

Causas: 1. Verifique se a configuração de temperatura se encontra demasiado baixa. 2. Verifique se se encontram alimentos com muita água demasiado perto da parede traseira.

Soluções: 1. Aumenta adequadamente a temperatura. 2. Desloque os alimentos com muita água para o lado da porta da prateleira de vidro

Falhas:Existe um som anormal no frigorífico

Causas: 1. Verifique se o botão do frigorífico se encontra estável. 2. Verifique se o frigorífico se encontra demasiado perto da parede. 3. Verifique se o frigorífico toca em outros objetos.

Soluções: 1. Ajuste a perna de ajuste inferior de forma a estabilizar o frigorífico. 2. Deixe espaço suficiente à volta do frigorífico. 3. Remova os obstáculos.

Falhas:Existe um odor anormal no frigorífico

Causas: 1. Verifique se os alimentos se encontram embalados para armazenamento. 2. Verifique se o frigorífico se encontra limpo. 3. Verifique se os alimentos se encontram armazenados há demasiado tempo.

Soluções: 1. Alimentos selados para armazenamento. 2. Limpe regularmente o frigorífico. 3. Não armazene alimentos durante demasiado tempo.

Não-falha

Fenómeno: Febre ou calor em dois lados e espaçamento da superfície da peça entre a câmara frigorífica e a câmara de congelamento.

Causa: Os tubos do frigorífico (condensador, tubos anti-embaciamento) encontram-se em dois lados e na parte frontal do frigorífico para dissipação de calor e de forma a evitar a condensação.

Fenómeno: A porta está muito fechada e não é fácil de abrir

Causa: A reabertura da porta imediatamente após o seu fecho é difícil porque o ar quente entra no frigorífico e contrai-se para produzir diferença de pressão. É fácil abrir a porta após uns momentos.

Fenómeno: Existe ondulação de água no frigorífico

Causa: Ao ligar ou parar o compressor, o frigorífico fará tal som; a água produzida após o descongelamento também fará tal som.

Fenómeno: Existe um som de "Clique" ou de tique no frigorífico

Causa: O encolhimento e o inchaço da caixa fará tal som; Quando a caixa estiver fria ou a porta estiver aberta, este som irá ocorrer;

Fenómeno: Há um zumbido no frigorífico.

Causa: O funcionamento do compressor fará tal som (se o frigorífico não se encontrar nivelado, este som será mais elevado)

Fenómeno: Há condensação ou congelamento da superfície da porta da câmara de congelação ou da superfície dos alimentos.

Causa: A temperatura ou humidade em torno do frigorífico são elevados; A porta encontra-se aberta há demasiado tempo; Os alimentos com demasiada água não estão bem fechados ou apertados.

Fenómeno: Há condensação na superfície da luz embutida.

Causa: A luz produzirá calor após ser acesa, e a porta fica aberta por muito tempo. Portanto, há diferença de temperatura e, como tal, a caixa de luz terá condensação.

Fenómeno:Existe condensação e névoa de água no corpo

Causa: A humidade em redor do frigorífico é elevada e a humidade do ar concentrar-se-á na caixa, formando condensação

Parâmetro técnico

Modelo	RP282BSE0	RP282BXE0					
Tipo de climatização	SN/N/ST/T	SN/N/ST/T					
Resistência a choque elétrico	I	I					
Sinal de estrela	★☆☆	★☆☆					
Volume total	282L	282L					
Volume do Freezer	80L	80L					
Tipo de corrente	220-240V~/50Hz	220-240V~/50Hz					
Corrente nominal	0.9A	0.9A					
Consumo de energia 32°C	0.875kW · h/24h	0.875kW · h/24h					
Consumo anual de energia	229kW · h/a	229kW · h/a					
Potência de iluminação	2 W	2 W					
Peso	55 kg	55 kg					
Dimensões	545x615x1825mm	545x615x1825mm					
Quantidade de refrigeração e carga	R600a,429	R600a,429					
Volume de Ruído	37dB(A)	37dB(A)					

PT

Conteúdo da embalagem

Anexo	Modelo						
	RP282BSE0	RP282BXE0					
Prateleira de frigorífico	3	3					
Tampa da caixa de frutas e vegetais	1	1					
Caixa de frutas e vegetais	1	1					
Caixa de produção de gelo	1	1					
Caixa de ovos	1	1					
Suporte de garrafa para porta de frigorífico	3	3					
Gaveta de congelamento	3	3					
Manual de instruções	1	1					

Directiva relativa à recolha segura

Disposição:

Os aparelhos antigos ainda têm alguma mais-valia. Uma abordagem amiga do ambiente irá garantir a valiosa reciclagem de matérias-primas.

Os refrigerantes usados em sua geladeira e materiais de isolamento requerem procedimentos especiais de manuseio. Certifique-se de que não haja danos na tubulação na parte traseira do refrigerador antes de manuseá-lo. Informações atualizadas sobre as opções de descarte de refrigeradores e embalagens de equipamentos antigos podem ser obtidas na prefeitura local.

Descarte correto deste produto:



Indica que este produto não deve ser eliminado com o lixo doméstico em toda a UE. Para evitar possíveis danos ao meio ambiente ou à saúde humana decorrentes do descarte descontrolado de resíduos, recicle-o de maneira responsável para promover a reutilização sustentável dos recursos materiais. Para devolver o seu dispositivo usado, use os sistemas de devolução e coleta ou entre em contato com o revendedor onde o produto foi adquirido. Eles podem levar este produto para reciclagem segura para o meio ambiente.

Descrição do tipo de clima

PT

Tabela 1 Classes climáticas

Classe	Símbolo	Faixa de temperatura ambiente °C
Temperado prolongado	SN	+ 10 to + 32
Temperado	N	+ 16 to + 32
Subtropical	ST	+ 16 to + 38
Tropical	T	+ 16 to + 43

Temperado estendido: 'este aparelho de refrigeração deve ser usado em temperaturas ambientes que variam de 10 ° C a 32 ° C';

temperado: 'este aparelho de refrigeração deve ser usado em temperaturas ambientes que variam de 16 ° C a 32 ° C';

Subtropical: 'este aparelho de refrigeração deve ser usado em temperaturas ambientes que variam de 16 ° C a 38 ° C';

Tropical: 'este aparelho de refrigeração deve ser usado em temperaturas ambientes que variam de 16 ° C a 43 ° C';

Prezado cliente

Prezado cliente, se precisar de atendimento ao cliente, consulte o cartão de garantia para obter mais informações.

- Si prega di leggere attentamente le istruzioni operative prima dell'accensione, e di conservarle con cura.
- I prodotti potrebbero essere soggetti a modifiche senza preavviso.



The Creative Life

Frigorifero Domestico a Due Porte

Istruzioni Operative

IT

RP282BSE0

RP282BXE0

Contenuto

Grazie per aver acquistato il frigorifero TCL. Con la presente esprimiamo la nostra gratitudine. Benvenuto nell'uso del frigorifero TCL. Faremo del nostro meglio per fornirti un servizio di qualità.

Istruzioni sulla Sicurezza.....	P2
Introduzione del prodotto.....	P5
Maneggiamento e posizionamento	P6
Preparazione prima dell'uso	P7
Note operative	P8
Illustrazione e funzionamento del pannello display	P8
Conservazione dei cibi	P10
Macchina del ghiaccio.....	P10
Metodo di smontaggio e montaggio degli accessori	P13
Manutenzione	P13
Analisi del guasto	P14
Assenza di guasti	P14
Parametri tecnici	P15
Lista dei contenuti.....	P15

1. Questo apparecchio non è concepito per l'uso da parte di persone (inclusi i bambini) con capacità fisiche, sensoriali o mentali ridotte, o prive di esperienza e conoscenza, eccetto se provviste di supervisione o istruzioni concernenti l'uso dell'apparecchio da parte di una persona responsabile della loro sicurezza. I bambini devono essere supervisionati per assicurare che non giochino con l'apparecchio.
2. Se il cavo di alimentazione è danneggiato, deve essere sostituito dal produttore, il suo servizio clienti o persone ugualmente qualificate per evitare rischi.
3. Questo apparecchio può essere usato da bambini dagli 8 anni in su e da persone con capacità fisiche, sensoriali o mentali ridotte, o prive di esperienza e conoscenza se provviste di supervisione o istruzioni concernenti l'uso dell'apparecchio in modo sicuro e se comprendono i rischi implicati. I bambini non devono giocare con l'apparecchio. La pulizia e la manutenzione non devono essere eseguite da bambini senza supervisione.
4. **AVVERTENZA:** Mantenere liberi i canali di ventilazione nell'involucro dell'apparecchio o nella struttura integrata.
5. **AVVERTENZA:** Non usare dispositivi meccanici o altri mezzi per accelerare il processo di sbrinamento, diversi da quelli raccomandati dal produttore.
6. **AVVERTENZA:** Non danneggiare il circuito refrigerante.
7. **AVVERTENZA:** Non usare apparecchi elettrici dentro i compartimenti di conservazione del cibo dell'apparecchio, se non sono del tipo raccomandato dal produttore.
8. Non conservare sostanze esplosive come bombolette aerosol con propellenti infiammabili in questo apparecchio.
9. Questo apparecchio è concepito per uso domestico e applicazioni simili quali
 - Zone cucina dello staff in negozi, uffici e ambienti di lavoro;
 - Agriturismi e dai clienti in hotel, motel e altri tipi di ambienti residenziali;
 - Ambienti quali bed & breakfast;
 - Usi in catering e altri usi non commerciali.
10. Questo prodotto contiene una sorgente luminosa di classe di efficienza energetica F. Per la sorgente luminosa ERP, prova con (senza) copertura della luce.

1. Avvertenza

Avvertenza: Non è ammessa alcuna barriera intorno all'apparecchio o nella struttura incorporata per garantire la ventilazione libera.

Avvertenza: È vietato accelerare il processo di sbrinamento con qualsiasi dispositivo meccanico o con qualsiasi altro metodo eccetto il metodo raccomandato dal produttore.

Avvertenza: Non danneggiare mai il circuito refrigerante.

Avvertenza: Non usare mai alcun apparato elettrico nello scomparto del cibo del dispositivo eccetto il tipo raccomandato dal produttore.

Avvertenza: Non porre mai bevande liquide o cibo contenuto in contenitori di vetro nel freezer per evitare spaccature.

Avvertenza: se spento, il frigorifero deve essere acceso 5 minuti dopo per evitare danni al compressore.

Avvertenza: Se si rileva un qualsiasi rumore anomalo, odore, fumo o altra anomalia durante l'uso, è necessario spegnere immediatamente l'apparecchio e contattare il servizio post-vendita della Società

Avvertenza: Non mettere mai le dita o le mani sotto il frigorifero, soprattutto il fondo posteriore del frigorifero; altrimenti, potresti ferirti con le parti affilate.

Avvertenza: I bambini non devono giocare o arrampicarsi sul frigorifero. L'uso da parte dei bambini deve essere supervisionato dai genitori per prevenire i pericoli.

Avvertenza: Non mettere mai le mani tra le porte per aprire o chiuderle, per evitare che le dita si incastrino. Deve essere usata la maniglia per aprire o chiudere la porta.

Avvertenza: con i tipi di clima N, ST e T, la gamma dell'ambiente operativo dell'apparecchio è di 16°C~43°C. Se l'apparecchio funziona al di fuori del tipo di clima nominale (intervallo di temperatura ambiente), l'apparecchio potrebbe non mantenere una temperatura interna soddisfacente.



Avvertenza: Rischio di incendio / materiali infiammabili

Avvertenza: Quando si posiziona l'apparecchio, assicurarsi che il cavo di alimentazione non sia bloccato o danneggiato.

Avvertenza: Non porre prese elettriche portatili multiple o alimentatori portatili dietro l'apparecchio.

I bambini di età compresa tra i 3 e gli 8 anni possono caricare e scaricare gli apparecchi refrigeranti.

Aprire la porta per lunghi periodi può causare un aumento significativo della temperatura nei compartimenti dell'apparecchio.

Pulire regolarmente le superfici a contatto con cibo e sistemi di drenaggio accessibili.

Pulire i serbatoi d'acqua se non sono stati utilizzati per 48 ore; lavare il sistema d'acqua connesso a una fonte d'acqua se l'acqua non è stata cambiata per 5 giorni.

Conservare carne cruda e pesce in contenitori adatti nel frigorifero, in modo che non entrino in contatto con o che non gocciolino su altro cibo.

I compartimenti per surgelati sono adatti alla conservazione di cibi congelati, al gelato e ai cubetti di ghiaccio.

I compartimenti da una, due e tre stelle non sono adatti al congelamento di cibi freschi.

Se l'apparecchio refrigerante viene lasciato vuoto per lunghi periodo, spegnere, sbrinare, pulire, asciugare e lasciare la porta aperta per impedire la formazione di muffa nell'apparecchio.

2. Attenzioni

Attenzioni: L'alimentazione di questo prodotto deve essere uniforme con l'alimentatore indicato sulla targhetta, e deve essere usata la presa standard indipendente a 3 fori (oltre 10A e adeguatamente messa a terra). Una presa non deve essere condivisa da più di un dispositivo; altrimenti, potrebbero verificarsi incendi causati da surriscaldamento.

Attenzioni: Non tirare mai il filo dell'alimentazione con le mani. È necessario tenere e scollegare la spina dalla presa per disconnettere l'alimentazione. Il filo o la spina di alimentazione non devono essere toccate con mani bagnate per evitare scosse elettriche.

Attenzioni: Il filo dell'alimentazione non deve essere schiacciato dal frigorifero o da qualsiasi carico pesante e non deve essere piegato in modo estremo. I danni o la sfilatura del filo dell'alimentazione potrebbe causare incendi o scosse elettriche. Se il filo dell'alimentazione è rotto o tagliato, si prega di contattare immediatamente il servizio post-vendita.

Attenzioni: I materiali infiammabili o esplosivi o i materiali acidi o alcalini corrosivi non sono ammessi nel frigorifero.

Attenzioni: Il frigorifero non deve essere usato sotto la pioggia o sotto il sole.

Attenzioni: È vietato porre contenitori con fluidi nel frigorifero poiché la rottura o il capovolgimento del contenitore potrebbero intaccare l'isolamento elettrico del frigorifero e causare scosse elettriche o incendi.

Attenzioni: Il frigorifero non deve essere smontato o modificato senza permesso. La riparazione del frigorifero deve essere eseguita da uno specialista.

Attenzioni: In caso di fuoriuscita di qualsiasi gas infiammabile come il gas di carbone, è necessario chiudere prima la valvola di sfogo e quindi aprire la finestra per la ventilazione, ed è vietato scollegare immediatamente la spina del frigorifero per evitare incendi o esplosioni causati da scintille.

Attenzioni: Apparecchi refrigeranti – in particolare un frigorifero-freezer Tipo I – potrebbe non funzionare regolarmente (possibilità di scongelamento dei contenuti o temperatura che si alza troppo nel compartimento dei cibi congelati) se posto per un periodo prolungato sotto la soglia fredda del campo delle temperature per le quali è stato progettato l'apparecchio refrigerante;

Attenzioni: Le bibite effervescenti non dovrebbero essere conservate nei compartimenti o negli armadi freezer o in compartimenti o armadi a bassa temperatura e alcuni prodotti come il ghiaccio non devono essere consumati troppo freddi.

Attenzioni: Non bisogna eccedere i tempi di conservazione raccomandati dai produttori dei cibi per qualsiasi tipo di cibo.

Attenzioni: Le precauzioni servono a prevenire un aumento indesiderato della temperatura del cibo congelato mentre si sbrina l'apparecchio refrigerante, quali avvolgere il cibo congelato in più fogli di giornale.

Attenzioni: L'aumento di temperatura del cibo congelato durante lo sbrinamento manuale, la manutenzione o la pulizia potrebbe ridurre la durata della conservazione.

Attenzioni: La cura è richiesta relativamente al cibo congelato e conservato in caso di non funzionamento prolungato del dispositivo refrigerante (interruzione dell'alimentazione o guasto al sistema refrigerante).

Attenzioni: L'azione deve essere eseguita quando il dispositivo refrigerante è spento e fuori servizio temporaneamente o per un periodo prolungato (per es. svuotato, pulito ed asciugato, e la/le porta/e o il/i coperchio/i lasciato/i socchiuso/i).

Introduzione del prodotto

lampadina

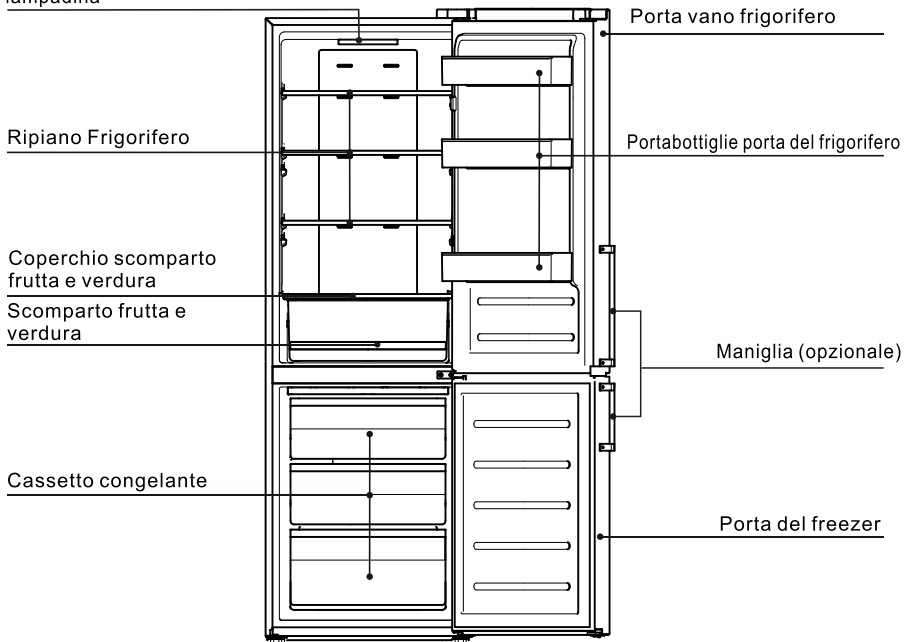

Le immagini sono puramente indicative. Si prega di fare riferimento all'oggetto

Caratteristiche

- Controllo intelligente computerizzato della temperatura; ventilato e frost free.
- Refrigerante ecologico. Applica materiali senza CFC, materiali ecologici R600a. L'80% dei materiali primari è riciclabile;
- Cassetti trasparenti con aspetto innovativo e i cibi all'interno possono essere svuotati in un attimo;
- I ripiani refrigeranti in vetro temperato sono regolabili in altezza, anti-usura, anti-calore e pratici;
- Il condensatore nascosto applica il design posteriore piatto. Ha uno stile perfetto e coordinato semplice, facile da pulire e con un alto livello di spazio;
- Questo prodotto adotta il silenzioso efficiente di marca internazionale e una speciale tecnologia di schiumatura del corpo, emette poco rumore, ha un basso consumo energetico ed è adatto alle famiglie ed a scopi commerciali.

Suggerimento cordiale:

Se il tuo è un prodotto più recente, potrebbe non essere del tutto identico a quello delle istruzioni. Ma ciò non cambierà le prestazioni e il metodo d'uso. Usalo tranquillamente.

IT

Maneggiamento e posizionamento

È necessario lasciare un po' di spazio intorno al frigorifero, come mostrato in figura.

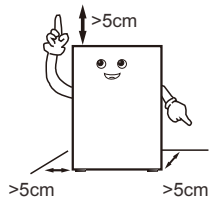

Durante il trasporto, il lato porta del frigorifero non deve entrare in contatto con gli strumenti di trasporto

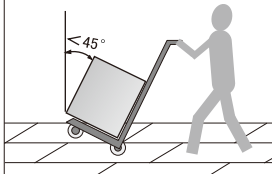

Il frigorifero deve essere collocato in un ambiente asciutto, con una buona ventilazione, lontano da raggi solari diretti e fonti di calore.

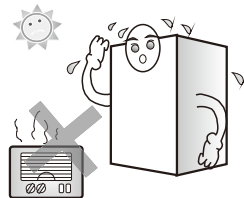

Il frigorifero deve essere collocato su una superficie piana e stabile. Se la superficie non è piana, regolare la gamba di regolazione per mantenerla piana.

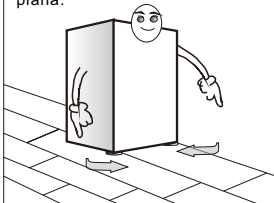

Non mettere mai il frigorifero in un ambiente troppo freddo che potrebbe congelarlo.

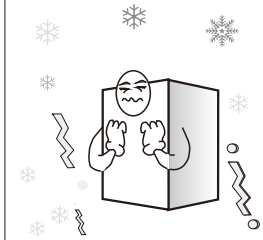

Rimuovere la base di polistirolo è utile alla dissipazione di calore del fondo e può evitare incendi.

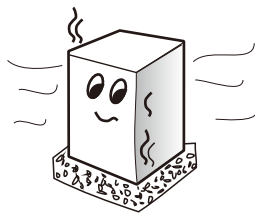

Suggerimento cordiale:

- Per il trasporto del frigorifero sono necessarie almeno due persone – una solleva la cima della parte posteriore, l'altra si occupa del fondo (se una parte è serrata, è piuttosto pericoloso e potrebbe causare incidenti).
- Quando si sposta il frigorifero, la guida inferiore potrebbe danneggiare e graffiare il pavimento. Se è necessario spostare il frigorifero per lunghe distanze, gli accessori interni devono essere fissati usando il nastro adesivo. Altrimenti, gli accessori potrebbero danneggiarsi urtandosi a vicenda.
- Si prega di collocare il frigorifero in una posizione con poche vibrazioni o poco esposta a vibrazioni. Per gli utenti in aree in cui si verificano spesso terremoti, si prega di fissare il frigorifero alla parete o a un palo. Altrimenti, la caduta del frigorifero potrebbe causare incidenti.
- Deve essere lasciato spazio libero sufficiente intorno. Se lo spazio libero è troppo piccolo o si mettono beni in cima o vicini al lato o incollati ai lati, la dissipazione del calore verrà intaccata, e quindi causerà dispendio energetico non necessario oltre a deperimento della parete e di altri beni; il contatto tra il retro e la parete causerà vibrazioni e rumore;
- Regolare la parte anteriore e la gamba di regolazione del frigorifero per livellarlo. Una posizione non piana del frigorifero causerà vibrazione e rumore.

Maneggiamento e posizionamento

Questo frigorifero non può essere utilizzato come apparecchio da incasso.

La dimensione del profilo del prodotto e lo spazio necessario all'uso del prodotto sono mostrati nelle immagini seguenti:

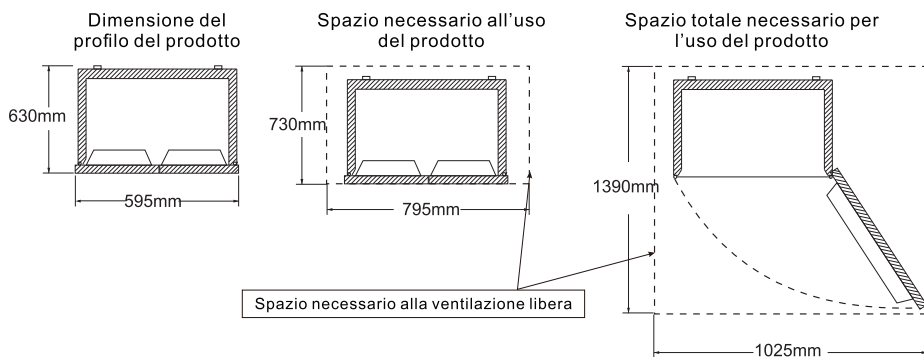

Preparazione prima dell'uso

1. Rimuovere tutti gli imballaggi quali nastro isolante ecc., specialmente la base di polistirolo.
2. Usare un panno umido e caldo per pulire sia gli interni sia l'esterno del frigorifero, (è possibile aggiungere detergente neutro in acqua calda).
3. Dopo aver livellato e pulito il frigorifero, tenere in piedi per circa 5 ore prima di collegare il cavo di alimentazione per l'accensione, e raffreddare il frigorifero per 2-3 ore prima di conservarvi il cibo.

1. Rimuovere il nastro adesivo



In estate, servono 24 ore per congelare completamente il cibo. Controlla le condizioni di raffreddamento il secondo giorno.

2. Collegare la corrente



3. Conservare i cibi 2-3 ore dopo dall'accensione



Il deodorante plastico scomparirà automaticamente dopo un po' di congelamento.

L'apparecchio deve essere posizionato nella zona più fresca della stanza, lontano da apparecchi che producono calore o condotti di riscaldamento e lontano dalla luce solare diretta. Lasciare raffreddare i cibi caldi a temperatura ambiente prima di inserirli nell'apparecchio. Il sovraccarico dell'apparecchio costringe il compressore a funzionare più a lungo. Gli alimenti che si congelano troppo lentamente possono perdere qualità o deteriorarsi. Assicurarsi di avvolgere correttamente gli alimenti e asciugare i contenitori prima di inserirli nell'apparecchio. Ciò riduce la formazione di brina all'interno dell'apparecchio. Il contenitore per la conservazione dell'apparecchio non deve essere rivestito con fogli di alluminio, carta oleata o spugna di carta. I rivestimenti interferiscono con la circolazione dell'aria fredda, rendendo l'apparecchiatura meno efficiente. Organizza ed etichetta gli alimenti per ridurre le aperture delle porte e le ricerche estese. Rimuovere tutti gli elementi necessari contemporaneamente e chiudere la porta il prima possibile. Fare riferimento all'immagine di presentazione del prodotto a pagina 5 per il posizionamento degli accessori.

Funzionamento e schema della scheda video

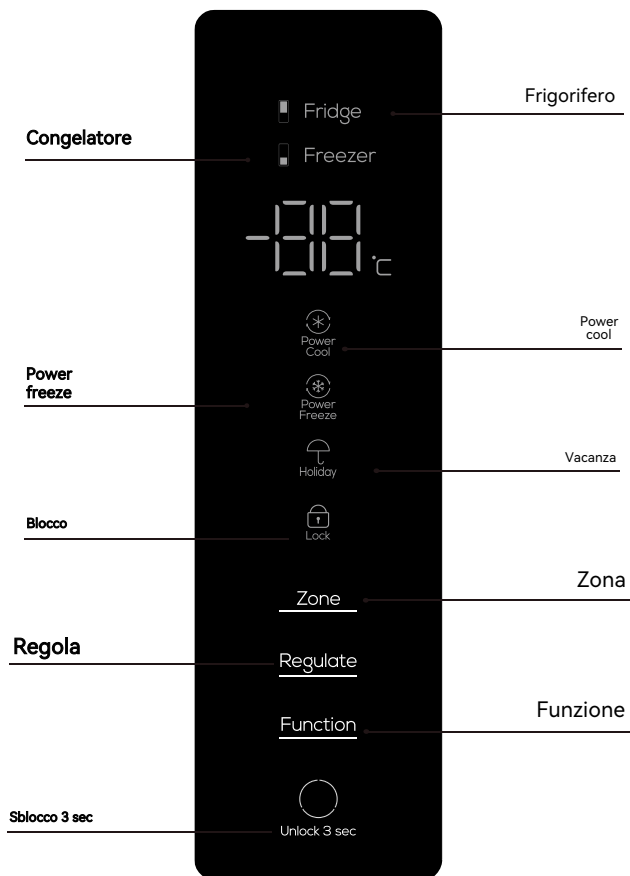

La scheda di controllo del prodotto è riportata qui sopra

Prima accensione

Il frigorifero funzionerà a 5°C quando viene acceso per la prima volta.

Funzione di blocco bambini

Se non viene azionato alcun tasto sul display entro 30 secondi, lo schermo del display si spegne e la funzione di blocco di sicurezza per bambini si attiva automaticamente. In questo stato, premere qualsiasi tasto per attivare lo schermo del display e farlo accendere. Tenere premuto il tasto "Interruttore di controllo della temperatura" per 3 secondi per sbloccare la tastiera.

Regolazione della temperatura all'interno della cella frigorifera

Nello stato sbloccato, premere il tasto "Interruttore di controllo della temperatura" per regolare la temperatura all'interno della cella frigorifera. La temperatura all'interno della cella frigorifera può essere regolata in forma ciclica su: "02" - "04" - "05" - "06" - "08" - "Raffreddamento intenso" - "Congelamento intenso" - "Vacanze" - "02". Dopo aver selezionato la temperatura appropriata, smettere di premere il tasto e attendere 5 secondi; la temperatura impostata smetterà di lampeggiare confermando l'avvenuta impostazione.

Funzione di raffreddamento intenso

Nello stato sbloccato, premere ripetutamente il tasto "Interruttore di controllo della temperatura" fino a quando l'icona "Raffreddamento intenso" lampeggia; smettere di premere il tasto e attendere 5 secondi. A questo punto la funzione di raffreddamento intenso sarà attivata. La temperatura nello stato di raffreddamento intenso è di 2°C.

Funzione vacanza

QNello stato sbloccato, premere ripetutamente il tasto "Interruttore di controllo della temperatura" fino a quando l'icona "Smart" lampeggia; smettere di premere il tasto e attendere 5 secondi. A questo punto la funzione Smart sarà attivata. La temperatura nello stato Smart è di 5°C.

Funzione Congelamento intenso

Nello stato sbloccato, premere ripetutamente il tasto "Interruttore di controllo della temperatura" fino a quando l'icona "Congelamento intenso" lampeggia; smettere di premere il tasto e attendere 5 secondi. A questo punto la funzione di raffreddamento intenso sarà attivata. La temperatura nello stato di raffreddamento intenso è di -32°C.

Allarme sportello

Se il frigorifero non è chiuso ermeticamente o rimane aperto per più di 1 minuto, l'icona "allarme sportello" lampeggia e contemporaneamente emette un segnale acustico. Premere qualsiasi tasto per interrompere temporaneamente l'allarme, che però verrà riattivato dopo 1 minuto. Chiudere ermeticamente lo sportello del frigorifero per interrompere il segnale d'allarme.

Tasti funzione

Conservazione dei cibi

Vano frigorifero (2°C~8°C)

- Il vano frigorifero è usato principalmente per la conservazione a breve termine dei cibi, come latte, uova e bibite in bottiglia.
- Verdure, meloni e frutta devono essere riposti nel contenitore per frutta e verdura per evitare la perdita d'acqua.
- I cibi cotti devono essere messi in frigorifero dopo essere confezionati in buste conservanti, per evitare brina sul retro e l'aumento di consumo energetico.

Vano freezer (-24°C~-15°C)

- Il vano freezer è usato per la conservazione a lungo termine dei cibi.
- Il pesce e la carne da congelare devono essere tagliati in piccoli pezzi, confezionati in buste conservanti separatamente e quindi messi nel cassetto freezer.
- I contenitori in vetro o i contenitori sigillati pieni di liquido non devono essere conservati nel vano freezer per evitare bruciature da congelamento.
- I cibi freschi non devono essere conservati insieme ai cibi congelati.
- Non mettere il cibo vicino alla parete interna nel freezer poiché il cibo e la parete potrebbero congelarsi insieme.

★★ Consigli amichevoli:

Il cibo conservato, se presente, non deve bloccare la presa d'aria e la porta di ritorno per evitare di intaccare l'effetto refrigerante.

Prima di essere conservati in frigorifero, l'acqua e il cibo riscaldati devono essere portati a temperatura ambiente.

Macchina del ghiaccio (Se prevista per l'apparecchio)

Riempire il contenitore del ghiaccio con 4/5 d'acqua e mettere il contenitore nel vano freezer. Appena l'acqua nel contenitore diventa ghiaccio, torcere leggermente il contenitore per separare il ghiaccio dal contenitore. Ad ogni modo, non piegare il contenitore. Quando si separa il ghiaccio, avvolgere il contenitore con un contenitore asciutto per evitare il congelamento delle dita.

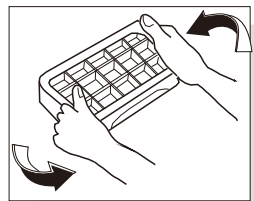

IT

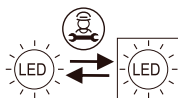

Sorgente luminosa sostituibile (solo LED) da un professionista

Note operative

Prima di invertire la porta, preparare i seguenti strumenti: cacciavite a croce, chiave inglese.

Nota: rimuovere la spina principale prima di invertire la porta. Potrebbero essere necessarie due persone.

1. Chiudere lo sportello, estrarre la vite dal coperchio del cardine superiore con un cacciavite a croce, rimuovere il coperchio del cardine, quindi smontare il terminale di connessione, svitare il cardine superiore e abbassare lo sportello. Rimuovere il coperchio a vite a sinistra.



2. Estrarre le viti della cerniera centrale con un cacciavite a croce, rimuovere la cerniera centrale, rimuovere il coperchio delle viti nel foro sinistro della vite e abbassare lo sportello inferiore.

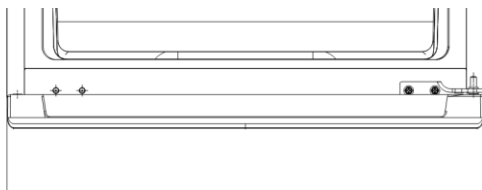

3. Posizionare il frigorifero e rimuovere la cerniera inferiore e l'angolo di livellamento nella parte inferiore del frigorifero.



4. Rimuovere il coperchio del filo del coperchio superiore dello sportello superiore, cambiare il cablaggio dal lato destro a quello sinistro, installare il coperchio del filo del coperchio terminale superiore e cambiare lo sportello superiore e il fermo dello sportello inferiore sul lato sinistro. (la sostituzione della porta superiore e del fermo porta inferiore è uguale a quella della porta inferiore e la figura in basso a sinistra verrà cambiata in figura a destra)

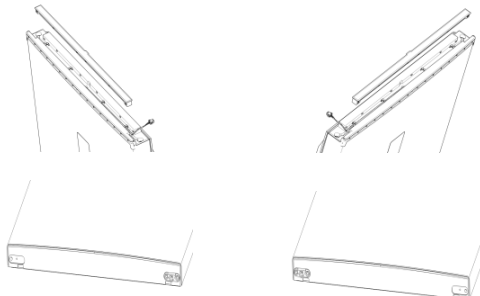

Note operative

5. Smontare il gruppo cerniera inferiore, quindi installare il piedino di livellamento e il dado a vite (come mostrato nella figura a destra).

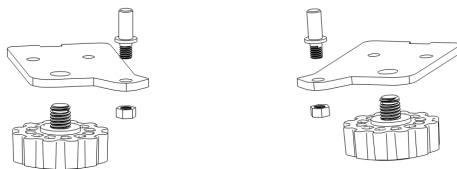

6. Sostituire il gruppo cerniera inferiore con l'angolo di livellamento e installare lo sportello inferiore.

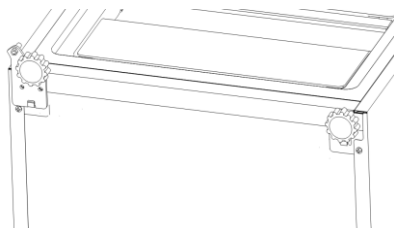

7. Installare la cerniera centrale nella posizione di montaggio a sinistra e installare il coperchio della vite precedentemente rimosso nel foro della vite a destra.

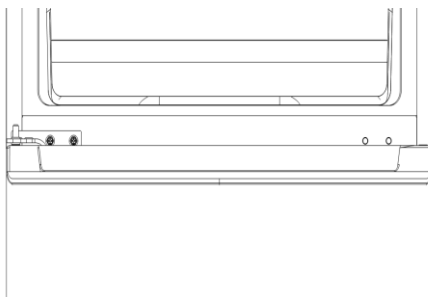

8. Installare la porta, collegare i terminali, installare la cerniera superiore, il coperchio del cardine superiore e il coperchio a vite precedentemente rimosso. Porta inversa completa. (la cerniera superiore e il coperchio del cardine superiore sono installati a sinistra come mostrato in figura e il coperchio a vite è nella posizione corretta)

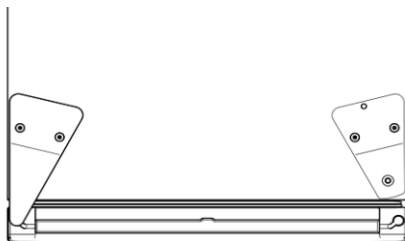

9. Al termine dell'operazione, rimanere fermi per un certo periodo di tempo e accendere l'alimentazione.

Note operative

Metodo di smontaggio e montaggio degli accessori

- Ripiano in vetro del vano frigorifero: l'altezza del ripiano è regolabile, facilitando la conservazione di oggetti con volumi diversi. Tirare il ripiano leggermente verso l'esterno e verso l'alto per estrarlo.
- Contenitore frutta e verdura: per conservare frutta e verdura. Non è possibile estrarlo tirando verso l'esterno.
- Cassetto nel vano freezer: conservare cibi da preservare a lungo termine, come carne e pesce. Può essere estratto tirando verso l'esterno e sollevandolo.

Consigli amichevoli: Si consiglia di porre i grossi pezzi di carne solo dopo averli tagliati in piccoli pezzi, per evitare un taglio difficile dopo averli congelati. I cibi a congelamento rapido devono essere distribuiti uniformemente e conservati insieme una volta congelati.

- Base per bottiglie nella porta del frigorifero: conservazione uova, varie bevande in bottiglia e altri oggetti. Può essere estratta sollevandola leggermente.

Nota: Non estrarre la base per bottiglie della porta del frigorifero con forza durante lo smontaggio, per evitare di danneggiare il frigorifero.

Cambiare la luce

Qualsiasi sostituzione o manutenzione delle lampade a LED deve essere effettuata dal produttore o dal suo agente di servizio o dal personale tecnico correlato.

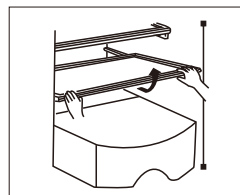

Estrarre tirando leggermente verso l'alto e verso l'esterno

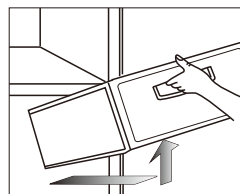

Estrarre tirando leggermente verso l'esterno e verso l'alto

Manutenzione

si consiglia di eseguire la manutenzione del frigorifero una volta al mese;

- Scollegare la spina per evitare scosse elettriche;
- Usare un panno umido o detersivo neutro (detergente) per pulire le macchie d'olio e altro sporco. Quindi rimuovere completamente il detersivo.
- Non usare detersivi alcalini, sapone in polvere, benzina e alcol, talco in polvere ecc.; altrimenti il rivestimento o la plastica potrebbero danneggiarsi;
- Pulire regolarmente il corpo del frigorifero e spazzare le polveri sul pavimento per mantenere pulito il frigorifero.

Ispezioni dopo la manutenzione:

1. Che non ci siano danni nella spina o nel cavo di alimentazione;
2. Che non ci sia polvere nella spina di alimentazione;
3. Che la spina non sia calda in modo anomalo;
4. Che la presa non sia lenta;
5. Che la spina sia inserita completamente.

Nota:

Se il cavo o la spina di alimentazione sono danneggiati o è presente polvere, potrebbero verificarsi incendi o scosse elettriche;

Dopo aver scollegato la spina, devono passare 5 minuti prima di ricollegarla;

Non mettere le mani sotto il frigorifero per evitare di ferirsi.

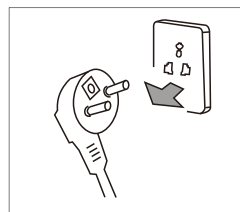

Scollegare la spina del frigorifero prima della pulizia



Si prega di usare un detersivo neutro

Analisi del guasto

Gli oggetti seguenti devono essere controllati prima del verificarsi di guasti e richiedono manutenzione:

Guasti: Il frigorifero non funziona. L'effetto refrigerante è debole

Cause: 1. Controllare la connessione dell'alimentazione. 2. Controllare che il frigorifero sia esposto ai raggi diretti del sole o che ci sia una fonte di calore nelle vicinanze. 3. Controllare che vi sia spazio per la dissipazione del calore intorno al frigorifero.

Rimedi: 1. Collegare l'alimentazione. 2. Spostare il frigorifero in un luogo senza raggi diretti del sole o fonti di calore. 3. Lasciare spazio sufficiente tra il frigorifero e la parete.

Guasti: I cibi nel vano frigorifero sono congelati

Cause: 1. Controllare che la temperatura impostata non sia troppo bassa. 2. Controllare che i cibi con troppa acqua non siano troppo vicini alla parete posteriore.

Rimedi: 1. Aumentare adeguatamente la temperatura. 2. Spostare i cibi con troppa acqua sul lato porta del ripiano in vetro

Guasti: Il frigorifero emette un suono anomalo

Cause: 1. Controllare che il fondo del frigorifero sia stabile. 2. Controllare che il frigorifero non sia troppo vicino alla parete. 3. Controllare che il frigorifero non tocchi altri oggetti.

Rimedi: 1. Regolare la gamba sul fondo per stabilizzare il frigorifero. 2. Lasciare spazio sufficiente intorno al frigorifero. 3. Rimuovere gli ostacoli.

Guasti: C'è un odore anomalo nel frigorifero

Cause: 1. Controllare che i cibi siano sigillati per la conservazione. 2. Controllare che il frigorifero sia pulito. 3. Controllare che i cibi non siano conservati da troppo tempo.

Rimedi: 1. Cibi sigillati per la conservazione. 2. Pulire regolarmente il frigorifero. 3. Non conservare i cibi troppo a lungo.

Assenza di guasti

Fenomeno: Temperatura alta su due lati e nello spazio tra il vano frigorifero e il freezer.

Causa: I tubi del frigorifero (condensatore, tubi anti-condensa) sono su due lati e nella parte anteriore del frigorifero per la dissipazione del calore e per prevenire la condensa.

Fenomeno: La porta è troppo stretta e non è facile aprirla

Causa: La riapertura immediata della porta dopo la chiusura è difficile perché l'aria calda entra nel frigorifero e si contrae producendo una differenza di pressione. È facile aprire la porta dopo un po'.

Fenomeno: C'è rumore d'acqua nel frigorifero

Causa: Quando il compressore si avvia o si arresta, il refrigerante emetterà tale suono; Anche l'acqua prodotta dopo lo sbrinamento emetterà tale suono.

Fenomeno: Il frigorifero emette un ticchettio o un "Click"

Causa: La contrazione o il rigonfiamento del corpo emetteranno tale suono; Se il corpo è freddo o la porta è aperta, si sentirà questo suono.

Fenomeno: Il frigorifero emette un ronzio.

Causa: Il funzionamento del compressore emette questo suono (se il frigorifero non è su una superficie piana, il suono sarà più forte)

Fenomeno: C'è condensa o brina nel vano freezer, la superficie della porta o la superficie del cibo

Causa: La temperatura o l'umidità nel frigorifero è alta; La porta è rimasta aperta troppo a lungo; I cibi con troppa acqua non sono sigillati o non confezionati saldamente.

Fenomeno: C'è condensa sulla superficie illuminante integrata

Causa: La superficie illuminante produce calore quando accesa, e la porta è rimasta aperta troppo a lungo. Vi è dunque una differenza di temperatura, e quindi c'è condensa sul contenitore della lampadina.

Fenomeno: C'è condensa e nebbiolina sul corpo

Causa: L'umidità nel frigorifero è alta e l'umidità nell'aria viene raccolta nel corpo formando condensa

Parametri tecnici

Modello	RP282BSE0	RP282BXE0					
Classe climatica	SN/N/ST/T	SN/N/ST/T					
Resistenza elettrica	I	I					
Segno stella	★☆☆	★☆☆					
Volume totale	282L	282L					
Volume del congelatore	80L	80L					
Tipo di alimentazione Corrente nominale	220-240V~/50Hz 0.9A	220-240V~/50Hz 0.9A					
Consumo di energia 32°C	0.875kW · h/24h	0.875kW · h/24h					
Consumo energetico annuo	229kW · h/a	229kW · h/a					
lampadina	2 W	2 W					
Peso	55 kg	55 kg					
Dimensioni	545x615x1825mm	545x615x1825mm					
Quantità refrigerante e carica	R600a,429	R600a,429					
Volume Rumore	37dB(A)	37dB(A)					

Lista dei contenuti

Modello Allegato	RP282BSE0	RP282BXE0					
Ripiano refrigerante	3	3					
Coperchio scomparto frutta e verdura	1	1					
Scomparto frutta e verdura	1	1					
Contenitore del ghiaccio	1	1					
Scomparto uova	1	1					
Portabottiglie porta del frigorifero	3	3					
Cassetto congelante	3	3					
Istruzioni operative	1	1					

IT

Direttiva sul riciclaggio sicuro

Disposizione:

I vecchi elettrodomestici hanno ancora qualche plusvalore. Un approccio rispettoso dell'ambiente garantirà il riciclaggio delle preziose materie prime.

I refrigeranti utilizzati nel frigorifero e i materiali isolanti richiedono procedure di manipolazione speciali. Assicurarsi che non vi siano danni ai tubi sul retro del frigorifero prima di maneggiarlo. Informazioni aggiornate sulle opzioni per lo smaltimento del vecchio frigorifero e dell'imballaggio di vecchie apparecchiature possono essere ottenute dall'ufficio municipale locale

Corretto smaltimento di questo prodotto:



Indica che questo prodotto non deve essere smaltito con altri rifiuti domestici in tutta l'UE. Per prevenire possibili danni all'ambiente o alla salute umana derivanti dallo smaltimento incontrollato dei rifiuti, riciclarli in modo responsabile per promuovere il riutilizzo sostenibile delle risorse materiali. Per restituire il dispositivo usato, utilizzare i sistemi di restituzione e ritiro o contattare il rivenditore presso il quale è stato acquistato il prodotto. Possono prendere questo prodotto per il riciclaggio sicuro per l'ambiente.

Descrizione del tipo di clima

Tabella 1 Classi climatiche

Classe	Simbolo	Intervallo di temperatura ambiente °C
Temperato esteso	SN	+ 10 to + 32
Temperato	N	+ 16 to + 32
Subtropicale	ST	+ 16 to + 38
Tropicale	T	+ 16 to + 43

Temperato esteso: "questo apparecchio di refrigerazione è destinato ad essere utilizzato a temperature ambiente comprese tra 10 ° C e 32 ° C";

temperato: "questo apparecchio di refrigerazione è destinato ad essere utilizzato a temperature ambiente comprese tra 16 ° C e 32 ° C";

Subtropicale: "questo apparecchio di refrigerazione è destinato ad essere utilizzato a temperature ambiente comprese tra 16 ° C e 38 ° C";

Tropicale: "questo apparecchio di refrigerazione è destinato a essere utilizzato a temperature ambiente comprese tra 16 ° C e 43 ° C";

Gentile cliente

Gentile cliente, se hai bisogno del servizio clienti, controlla la scheda di garanzia per ulteriori informazioni.

- Παρακαλούμε διαβάστε προσεκτικά τις οδηγίες λειτουργίας προτού το ενεργοποιήσετε, και φυλάξτε τις καταλλήλως.
- Το προϊόν ενδέχεται να υπόκειται σε αλλαγές άνευ προειδοποίησης/



The Creative Life

Δίπορτο Ψυγείο Οικιακής Χρήσης

Οδηγίες Λειτουργίας

RP282BSE0

RP282BXE0

GR

Περιεχόμενα

Σας ευχαριστούμε που αγοράσατε το ψυγείο TCL. Δια το παρόντος εκφράζουμε τις ευχαριστίες μας. Σας προσκαλούμε να χρησιμοποιήσετε το ψυγείο TCL. Θα κάνουμε ό,τι μπορούμε για να σας παρέχουμε ποιοτικές υπηρεσίες.

Οδηγίες ασφαλείας.....	P2
Εισαγωγή στο προϊόν.....	P5
Μεταφορά και τοποθέτηση	P6
Προετοιμασίες πριν τη χρήση	P7
Σημειώσεις λειτουργίας	P8
Παρουσίαση και λειτουργία του πίνακα απεικόνισης	P8
Αποθήκευση τροφίμων	P10
Παραγωγή πάγου.....	P10
Μέθοδος αποσυναρμολόγησης και συναρμολόγησης των αξεσουάρ	P11
Συντήρηση	P13
Ανάλυση σφαλμάτων	P14
Μη-σφάλματα	P14
Τεχνική παράμετρος	P15
Λίστα συσκευασίας.....	P15

1. Αυτή η συσκευή δεν προορίζεται για χρήση από άτομα (συμπεριλαμβανομένων παιδιών) με μειωμένες σωματικές, αισθητικές ή νοητικές ικανότητες ή με έλλειψη πείρας και γνώσεων, εκτός και εάν έχουν λάβει την απαραίτητη επιτήρηση ή καθοδήγηση σχετικά με την ασφαλή χρήση της συσκευής από άτομο που ευθύνεται για την ασφάλειά τους. Τα παιδιά πρέπει να επιτηρούνται για να εξασφαλιστεί το ότι δεν θα παίζουν με τη συσκευή.

2. Εάν το καλώδιο τροφοδοσίας υποστεί βλάβη, πρέπει να αντικατασταθεί από τον κατασκευαστή, από τον υπεύθυνο επισκευής ή από παρομοίως πιστοποιημένα άτομα για να αποφευχθεί οποιοσδήποτε κίνδυνος.

3. Αυτή η συσκευή μπορεί να χρησιμοποιηθεί από παιδιά ηλικίας 8 ετών και άνω, καθώς και άτομα με μειωμένες σωματικές, αισθητικές ή νοητικές ικανότητες ή με έλλειψη πείρας και γνώσεων, εφόσον έχουν λάβει την απαραίτητη επιτήρηση ή καθοδήγηση σχετικά με την ασφαλή χρήση της συσκευής και έχουν κατανοήσει τους πιθανούς κινδύνους. Τα παιδιά δεν πρέπει να παίζουν με τη συσκευή. Ο καθαρισμός και η συντήρηση του χρήστη δεν πρέπει να γίνεται από παιδιά χωρίς να υπάρχει η σχετική επιτήρηση.

4. ΠΡΟΕΙΔΟΠΟΙΗΣΗ: Μην παρεμποδίζετε με οποιοδήποτε τρόπο τα ανοίγματα εξαερισμού στο περίβλημα της συσκευής ή στην εντοιχισμένη κατασκευή.

5. ΠΡΟΕΙΔΟΠΟΙΗΣΗ: Μη χρησιμοποιείτε μηχανικές συσκευές ή οποιοδήποτε άλλο μέσο για να επιταχύνετε τη διαδικασία απόψυξης, πέραν αυτών που συνιστώνται από τον κατασκευαστή.

6. ΠΡΟΕΙΔΟΠΟΙΗΣΗ: Μην προκαλείτε ζημιά στο κύκλωμα ψυκτικού μέσου.

7. ΠΡΟΕΙΔΟΠΟΙΗΣΗ: Μη χρησιμοποιείτε ηλεκτρικές συσκευές εντός των τμημάτων αποθήκευσης τροφίμων της συσκευής, εκτός κι εάν ανήκουν σε αυτές που συνιστώνται από τον κατασκευαστή.

8. Μη διατηρείτε εκρηκτικές ουσίες όπως στρέι αεροζόλ με εύφλεκτο προωθητικές ύλες εντός της συσκευής.

9. Αυτή η συσκευή προορίζεται για οικιακή χρήση και παραπλήσιες χρήσεις, όπως

– Κουζίνες προσωπικού σε καταστήματα, γραφεία και άλλα εργασιακά περιβάλλοντα·

– Φάρμες και από πελάτες ξενοδοχείων, πανδοχείων και άλλων περιβαλλόντων καταλυμάτων φιλοξενίας·

– Ενοικιαζόμενα δωμάτια·

– Επιχειρήσεις τροφοδοσίας και παραπλήσιες επαγγελματικές χρήσεις.

10. Αυτό το προϊόν περιέχει μια φωτεινή πηγή ενεργειακής απόδοσης κατηγορίας F. Για ERP πηγής φωτός, δοκιμάζεται με (χωρίς) κάλυμμα φωτός.

1. Προειδοποίηση

Προειδοποίηση: Δεν επιτρέπεται οποιοδήποτε εμπόδιο γύρω από τη συσκευή ή από την ενσωματωμένη κατασκευή, ώστε να εξασφαλίζεται ο ακώλυτος εξαερισμός.

Προειδοποίηση: Απαγορεύεται η επιτάχυνση της διαδικασίας απόψυξης με οποιοδήποτε μηχανικό εξοπλισμό ή με οποιαδήποτε άλλη μέθοδο, πέραν αυτών που συνιστώνται από τον κατασκευαστή.

Προειδοποίηση: Ποτέ μην προκαλείτε ζημιά στο σύστημα ψυκτικού μέσου.

Προειδοποίηση: Ποτέ μη χρησιμοποιείτε οποιαδήποτε ηλεκτρική συσκευή εντός της καμπίνας τροφίμων της συσκευής, εκτός από αυτές που συνιστώνται από τον κατασκευαστή.

Προειδοποίηση: Ποτέ μην τοποθετείτε υγρά ροφήματα ή τρόφιμα σε γυάλινο δοχείο στην καμπίνα του ψυγείου, καθώς υπάρχει κίνδυνος αυτό να σπάσει.

Προειδοποίηση: Εάν απενεργοποιηθεί, το ψυγείο θα πρέπει να ενεργοποιηθεί ξανά έπειτα από 5 λεπτά, καθώς υπάρχει κίνδυνος να προκληθεί ζημιά στο συμπιεστή.

Προειδοποίηση: Εάν διαπιστωθεί κάποιο ζωντανό αντικείμενο, περίεργη μυρωδιά, καπνός ή οτιδήποτε άλλο ασυνήθιστο κατά τη χρήση, πρέπει να απενεργοποιήσετε αμέσως τη συσκευή και να επικοινωνήσετε εγκαίρως με το τμήμα μεταγοραστικής εξυπηρέτησης της Εταιρίας.

Προειδοποίηση: Μην τοποθετείτε ποτέ το δάχτυλο ή το χέρι σας κάτω από το ψυγείο, ειδικά από την κάτω-πίσω πλευρά του ψυγείου; διαφορετικά, ενδέχεται να τραυματιστείτε από τα αιχμηρά μέρη.

Προειδοποίηση: Τα παιδιά δεν πρέπει να παίζουν με ή να σκαρφαλώνουν στο ψυγείο. Η λειτουργία από τα παιδιά πρέπει να επιτηρείται από τους γονείς, καθώς ενδέχεται να ενέχει κίνδυνο.

Προειδοποίηση: Ποτέ μην τοποθετείτε το χέρι σας μεταξύ των πορτών για να τις ανοίξετε ή να τις κλείσετε, καθώς υπάρχει κίνδυνος να τραυματίσετε το δάχτυλό σας. Το πόμολο πρέπει να χρησιμοποιείται για το άνοιγμα ή το κλείσιμο της πόρτας.

Προειδοποίηση: Σε κλίματα τύπου N, ST και T, η περιοχή διακύμανσης της λειτουργίας της συσκευής είναι μεταξύ 16°C~43°C. Εάν η συσκευή λειτουργεί σε κλίμα που δεν εμπίπτει στους ονομαστικούς τύπους κλίματος (περιοχή διακύμανσης της θερμοκρασίας), η συσκευή ενδέχεται να μην διατηρεί την επιθυμητή θερμοκρασία στο εσωτερικό της.



Προειδοποίηση: Κίνδυνος φωτιάς / εύφλεκτων υλικών.

Προειδοποίηση: Όταν τοποθετείτε τη συσκευή, βεβαιωθείτε ότι το καλώδιο τροφοδοσίας δεν έχει φθαρεί ή έχει κολλήσει κάπου.

Προειδοποίηση: Μην τοποθετείτε πολύμπριζα ή φορητές μονάδες τροφοδοσίας ρεύματος πίσω από τη συσκευή.

Η φόρτωση και η εκφόρτωση των συσκευών ψύξης επιτρέπεται σε παιδιά ηλικίας μεταξύ 3 με 8 ετών

Εάν μείνει η πόρτα ανοιχτή για παρατεταμένες περιόδους, ενδέχεται να προκαλέσει σημαντική αύξηση στη θερμοκρασία των εξαρτημάτων της συσκευής.

Να καθαρίζετε τακτικά τις επιφάνειες που έρχονται σε επαφή με τρόφιμα, καθώς και τα προσβάσιμα συστήματα αποστράγγισης.

Καθαρίστε τα δοχεία νερού εάν δεν έχουν χρησιμοποιηθεί για 48 ώρες· αδειάστε το σύστημα νερού που είναι συνδεδεμένο με μια παροχή νερού, σε περίπτωση που δεν έχει τραβηχτεί νερό για 5 ημέρες.

Αποθηκεύστε ωμό κρέας και ψάρι σε κατάλληλα δοχεία εντός του ψυγείου, ώστε να μην έρθουν σε επαφή με ή να στάξουν πάνω σε άλλα τρόφιμα.

Τα εξαρτήματα κατεψυγμένων τροφίμων δύο αστέρων είναι κατάλληλα για αποθήκευση προκατεψυγμένων τροφίμων, αποθήκευση ή παρασκευή παγωτού, καθώς και παραγωγή παγιακιών.

Τα εξαρτήματα ενός, δύο και τριών αστέρων δεν είναι κατάλληλα για την ψύξη φρέσκων τροφίμων.

Εάν η συσκευή ψύξης παραμείνει άδεια για παρατεταμένες περιόδους, απενεργοποιήστε την, αποψύξτε την, στεγνώστε την και αφήστε την πόρτα της ανοιχτή για να αποφύγετε την ανάπτυξη μούχλας εντός της συσκευής.

2. Προσοχή

Προσοχή: Η τροφοδοσία ρεύματος του προϊόντος πρέπει να είναι πανομοιότυπη με την τροφοδοσία ρεύματος που αναφέρεται στην ενδεικτική πλάκα, και θα πρέπει να χρησιμοποιείται η τυπική ανεξάρτητη πρίζα 3 οπών (άνω των 10A, και αξιόπιστα γειωμένη). Δεν πρέπει μια πρίζα να μοιράζεται από περισσότερες από μία συσκευές· διαφορετικά, ενδέχεται να προκληθεί φωτιά χάρη σε υπερθέρμανση.

Προσοχή: Ποτέ μην τραβάτε το καλώδιο ρεύματος με το χέρι. Πρέπει να κρατάτε και να αποσυνδέετε το σύνδεσμο ρεύματος από την πρίζα για να αποσυνδέσετε την τροφοδοσία ρεύματος. Το καλώδιο ρεύματος ή ο σύνδεσμος ρεύματος δεν πρέπει ποτέ να αγγίζεται από βρεγμένο χέρι, καθώς υπάρχει κίνδυνος ηλεκτροπληξίας.

Προσοχή: Το καλώδιο ρεύματος δεν πρέπει να πιέζεται από το ψυγείο ή από κάποιο άλλο βαρύ φορτίο, ούτε να κάμπτεται υπερβολικά. Τυχόν φθορά ή «ξεφλούδισμα» στο καλώδιο ρεύματος ενδέχεται να οδηγήσει σε φωτιά ή ηλεκτρικό σοκ. Εάν το καλώδιο ρεύματος σπάσει ή κοπεί, παρακαλούμε επικοινωνήστε άμεσα με το τμήμα μεταγοραστικής εξυπηρέτησης.

Προσοχή: Δεν επιτρέπεται εντός του καταψύκτη καμία εύφλεκτη ή εκρηκτική ή αλκαλική ουσία, καθώς και οποιοδήποτε διαβρωτικό οξύ.

Προσοχή: Το ψυγείο δεν πρέπει να χρησιμοποιείται στη βροχή ή υπό άμεση έκθεση στον ήλιο.

Προσοχή: Απαγορεύεται η τοποθέτηση του δοχείου με υγρό εντός του ψυγείου, καθώς το σπάσιμο ή το αναποδογύρισμα του δοχείου ενδέχεται να επηρεάσει την ηλεκτρική μόνωση του ψυγείου και να οδηγήσει σε ηλεκτροπληξία ή φωτιά.

Προσοχή: Το ψυγείο δεν πρέπει να αποσυναρμολογείται ή να τροποποιείται χωρίς άδεια. Η επισκευή του ψυγείου πρέπει να γίνεται από κάποιον ειδικό.

Προσοχή: Σε περίπτωση διαρροής οποιουδήποτε εύφλεκτου αερίου όπως φωταερίου, είναι απαραίτητο να κλείσετε πρώτα τη βάνα διαρροής και μετά να ανοίξετε το παράθυρο για εξαερισμό, ενώ απαγορεύεται να αποσυνδέσετε άμεσα τον σύνδεσμο ρεύματος του καταψύκτη, καθώς ενδέχεται να προκληθεί φωτιά ή έκρηξη, εξαιτίας ηλεκτρικής σπύθας.

Προσοχή: Οι συσκευές ψύξης —ειδικά οι ψυγειοκαταψύκτες Τύπου I—ενδέχεται να μη λειτουργούν με συνέπεια (πιθανόν να αποψυχθούν τα περιεχόμενα ή η θερμοκρασία να είναι πολύ υψηλή στο τμήμα κατεψυγμένων τροφίμων), όταν τοποθετούνται και λειτουργούν για εκτεταμένες χρονικές περιόδους σε θερμοκρασίες υπό του ενδεικτικού εύρους θερμοκρασιών, για το οποίο έχει σχεδιαστεί η συσκευή ψύξης για να λειτουργεί.

Προσοχή: Τα αναβράζοντα ποτά δεν πρέπει να αποθηκεύονται στα τμήματα ή στις καμπίνες κατάψυξης τροφίμων ή στα τμήματα ή καμπίνες χαμηλής θερμοκρασίας, και ορισμένα προϊόντα όπως ο πάγος νερού δεν πρέπει να καταναλώνονται πολύ κρύα.

Προσοχή: Δεν πρέπει να ξεπερνάτε τους χρόνους αποθήκευσης που προτείνονται από τους παραγωγούς τροφίμων για οποιοδήποτε είδος τροφίμων.

Προσοχή: Υπάρχουν κάποια απαραίτητα προληπτικά μέτρα για να αποφύγετε την αθέμιτη αύξηση στη θερμοκρασία των παγωμένων τροφίμων κατά την απόψυξη της συσκευής ψύξης, όπως το τύλιγμα των τροφίμων με πολλά φύλλα εφημερίδας.

Προσοχή: Η αύξηση στη θερμοκρασία των κατεψυγμένων τροφίμων κατά τη διάρκεια χειροκίνητης απόψυξης, συντήρησης ή καθαρισμού, ενδέχεται να μειώσει τη διάρκεια συντήρησής τους.

Προσοχή: Απαιτείτε μέριμνα για τα αποθηκευμένα κατεψυγμένα τρόφιμα σε περίπτωση που η συσκευή ψύξης βρίσκεται για παρατεταμένο χρονικό διάστημα εκτός λειτουργίας (λόγω διακοπής της παροχής ρεύματος ή βλάβης στο σύστημα ψύξης).

Προσοχή: Απαιτούνται ορισμένες ενέργειες όταν η συσκευή ψύξης είναι απενεργοποιημένη και τίθεται εκτός λειτουργίας προσωρινά ή για ένα παρατεταμένο χρονικό διάστημα (π.χ. έχει αδειάσει, καθαριστεί και στεγνωθεί, και η/οι πόρτας(-ες) ή το/τα καπάκι(-α) είναι ελαφρώς ανοιγμένα).

Εισαγωγή στο προϊόν

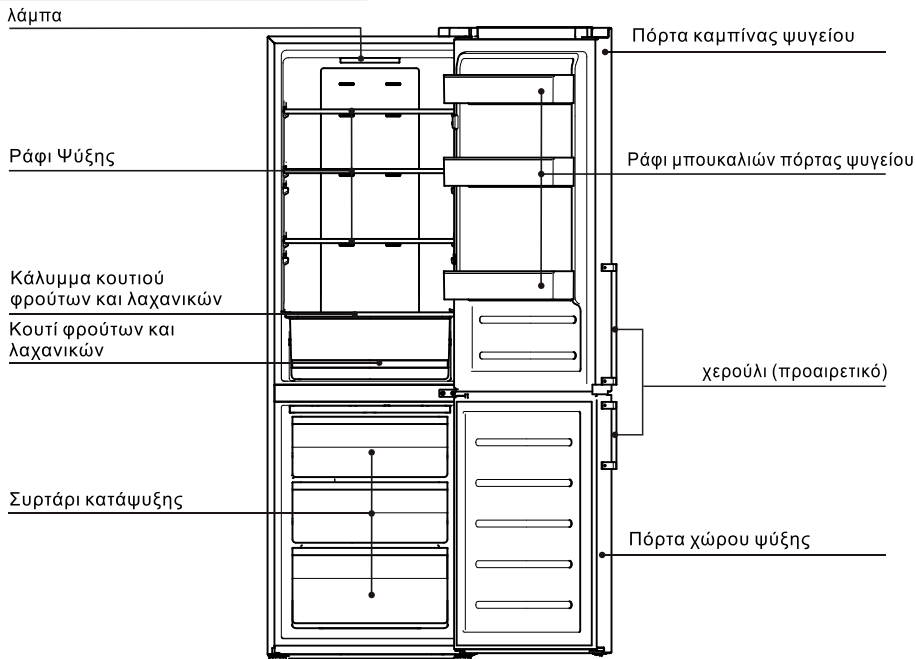

Οι εικόνες είναι ενδεικτικές. Παρακαλούμε ανατρέξτε στο αντικείμενο

Χαρακτηριστικά

- Έξυπνος έλεγχος θερμοκρασίας από υπολογιστή· ψύξη με αέρα και χωρίς πάγο.
- Φιλικό προς το περιβάλλον ψυκτικό. Δεν χρησιμοποιεί υλικά που περιέχουν CFC, R600a φιλικά προς το περιβάλλον υλικά. Το 80% των κυρίων υλικών είναι ανακυκλώσιμα·
- Διάφανα συρτάρια με νέες εμφανίσεις, στο εσωτερικό των οποίων τα τρόφιμα είναι ξεκάθαρα με μια ματιά·
- Τα ράφια ψύξης από ενισχυμένο γυαλί είναι ρυθμιζόμενα ως προς το ύψος τους, ανθεκτικά στη φθορά, ανθεκτικά στη ζέση και πρακτικά·
- Ο κρυφός συμπυκνωτής προσφέρει επίπεδη σχεδίαση στο πίσω μέρος. Έχει ένα τέλειο και σύγχρονο στυλ, το οποίο είναι απλό, εύκολο στο καθάρισμα και εξοικονομεί πολύ χώρο·
- Το προϊόν χρησιμοποιεί έναν αθόρυβο και αποδοτικό συμπιεστή διεθνούς φίρμας και μια ειδική τεχνολογία περιβλήματος αφρού, και έχει χαμηλά επίπεδα θορύβου, χαμηλή κατανάλωση ενέργειας, και είναι κατάλληλο για οικιακή και επαγγελματική χρήση.

Προειδοποίηση:

Εάν το προϊόν σας είναι βελτιωμένο προϊόν, ενδέχεται να μην είναι ακριβώς το ίδιο με εκείνο στις οδηγίες. Δεν αλλάζει όμως η απόδοση και η μέθοδος λειτουργίας του. Παρακαλούμε χρησιμοποιήστε το άφοβα.

Μεταφορά και τοποθέτηση

Πρέπει να μένει κάποιος κενός χώρος γύρω από το ψυγείο, όπως φαίνεται στην εικόνα.

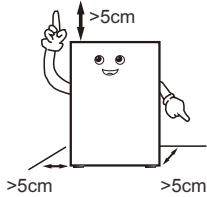

Κατά τη μεταφορά, η μεριά της πόρτας του ψυγείου δεν πρέπει να έρχεται σε επαφή με τα εργαλεία μεταφοράς

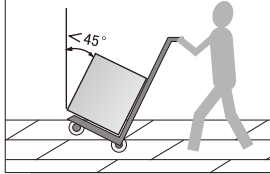

Το ψυγείο πρέπει να τοποθετείται σε περιβάλλον ξηρό, με καλό εξαερισμό, χωρίς άμεση έκθεση στον ήλιο και μακριά από πηγές θερμότητας.

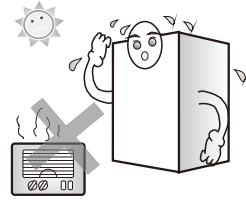

Το ψυγείο πρέπει να τοποθετείται σε ίσια και στιβαρή επιφάνεια. Εάν το έδαφος δεν είναι ίσιο, ρυθμίστε το πόδι ισοστάθμισης για να διατηρήσετε ίσια τη συσκευή.

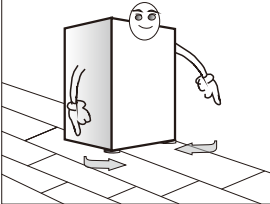

Ποτέ μην τοποθετείται τον καταψύκτη σε υπερβολικά κρύο περιβάλλον, καθώς ενδέχεται να παγώσει.

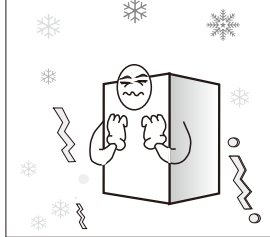

Η αφαίρεση της βάσης αφρού βοηθά στη διασπορά της θερμότητας στο κάτω μέρος και μπορεί να συμβάλει στην αποφυγή πρόκλησης φωτιάς.

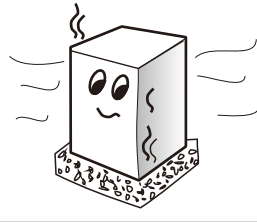

Προειδοποίηση:

- Κατά τη μεταφορά του ψυγείου, απαιτούνται τουλάχιστον δύο άτομα —ένα που θα σηκώνει το πάνω μέρος της πίσω πλευράς, και ένα που θα κρατάει το κάτω μέρος (είναι πολύ επικίνδυνο να μανταλώσετε κάποιο μέρος, καθώς ενδέχεται να προκληθεί ατύχημα).
- Κατά τη μετακίνηση του ψυγείου, το κάτω μέρος ενδέχεται να γδάρει και να προκαλέσει ζημιά στο πάτωμα. Εάν πρέπει να μετακινήσετε τον καταψύκτη σε ένα μακρινό μέρος, προτείνεται να σταθεροποιηθούν τα εσωτερικά εξαρτήματα με χρήση κολλητικής ταινίας. Διαφορετικά, ενδέχεται να προκληθεί ζημιά στα εξαρτήματα, καθώς θα συγκρούονται μεταξύ τους.
- Παρακαλούμε τοποθετήστε το ψυγείο σε θέση με ελάχιστη δόνηση ή με ελάχιστη έκθεση σε δόνηση. Για χρήστες σε περιοχές όπου συχνά γίνονται σεισμοί, παρακαλούμε ασφαλίστε το ψυγείο σε έναν τοίχο ή κολώνα. Διαφορετικά, η πτώση του ψυγείου ενδέχεται να προκαλέσει κάποιο ατύχημα.
- Θα πρέπει να υπάρχει αρκετό διάκενο γύρω από τη συσκευή. Εάν το διάκενο είναι υπερβολικά μικρό ή εάν τοποθετείτε πράγματα στο πάνω μέρος ή κοντά στο ψυγείο, ή κόλλα στις πλάγιες πλευρές του, θα επηρεαστεί η διασπορά θερμότητας του ψυγείου, και έτσι θα προκληθεί αχρείαστη σπατάλη ηλεκτρικής ενέργειας, ενώ θα καεί ο τοίχος ή άλλα αντικείμενα· η επαφή μεταξύ της πίσω πλευράς του ψυγείου και του τοίχου θα προκαλέσει δονήσεις και θόρυβο·
- Προσαρμόστε το μπροστινό μέρος και το πόδι ισοστάθμισης του ψυγείου για να το ισοσταθμίσετε. Εάν δεν είναι ισοσταθμισμένο το ψυγείο, θα προκληθούν δονήσεις και θόρυβος.

Μεταφορά και τοποθέτηση

Αυτό το ψυγείο δεν μπορεί να χρησιμοποιηθεί ως ενσωματωμένη συσκευή.

Οι περιμετρικές διαστάσεις του προϊόντος και ο χώρος που απαιτείται για τη χρήση του προϊόντος φαίνονται στις παρακάτω εικόνες:

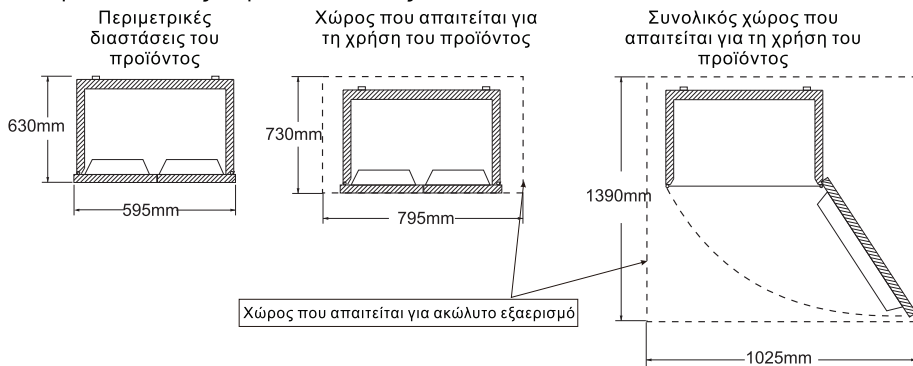

Προετοιμασίες πριν τη χρήση

1. Αφαιρέστε όλα τα εξαρτήματα συσκευασίας, όπως η ταινία σταθεροποίησης κλπ., και ειδικά τη βάση αφρού.
2. Χρησιμοποιήστε ζεστό υγρό πανί για να καθαρίσετε το εξωτερικό και το εσωτερικό του ψυγείου, (μπορεί να προστεθεί ουδέτερο καθαριστικό στο ζεστό νερό).
3. Αφού ισοσταθμίσετε και καθαρίσετε το ψυγείο, κρατήστε το όρθιο για περίπου 5 ώρες προτού το συνδέσετε στην πρίζα για να το ενεργοποιήσετε, και ψύξτε το ψυγείο για 2 με 3 ώρες προτού τοποθετήσετε τρόφιμα.

1. Αφαιρέστε την ταινία σταθεροποίησης



Τρίψτε με ζεστό και υγρό πανί

Στα ζεστά καλοκαίρια, απαιτούνται 24 ώρες για να ψυχθούν πλήρως τα τρόφιμα. Ελέγξτε τις συνθήκες ψύξης τη δεύτερη ημέρα.

2. Συνδέστε το στο ρεύμα



3. Τοποθετήστε τρόφιμα αφού περάσουν 2-3 ώρες από τη στιγμή που το συνδέσατε στο ρεύμα



Μην αναθέτε συχνά τις πόρτες για να εξοικονομήσετε ρεύμα.

Η μυρωδιά πλαστικού θα φύγει από μόνη της αφού ψυχθεί για λίγο καιρό το ψυγείο.

Η συσκευή πρέπει να βρίσκεται στην πιο δροσερή περιοχή του δωματίου, μακριά από συσκευές παραγωγής θερμότητας ή αγωγούς θέρμανσης και έξω από το άμεσο ηλιακό φως. Αφήστε τα ζεστά τρόφιμα να κρυώσουν σε θερμοκρασία δωματίου πριν τα τοποθετήσετε στη συσκευή. Η υπερφόρτωση της συσκευής αναγκάζει τον συμπιεστή να λειτουργεί περισσότερο. Τα τρόφιμα που παγώνουν πολύ αργά μπορεί να χάσουν την ποιότητα ή να χαλάσουν. Βεβαιωθείτε ότι έχετε τυλίξει σωστά τα τρόφιμα και σκουπίστε τα δοχεία πριν τα τοποθετήσετε στη συσκευή. Αυτό μειώνει τη συσσώρευση παγετού μέσα στη συσκευή. Ο κάδος αποθήκευσης της συσκευής δεν πρέπει να είναι επενδεδυμένος με αλουμινοχαρτό, κερί ή χαρτί. Οι επενδύσεις παρεμποδίζουν την κυκλοφορία του κρύου αέρα, καθιστώντας τη συσκευή λιγότερο αποτελεσματική. Οργανώστε και επισημάνετε τα τρόφιμα για να μειώσετε τα ανοίγματα των θυρών και τις εκτεταμένες αναζητήσεις. Αφαιρέστε όσο το δυνατόν περισσότερα αντικείμενα ταυτόχρονα και κλείστε την πόρτα το συντομότερο δυνατό. Ανατρέξτε στην εικόνα εισαγωγής προϊόντος στη σελίδα 5 για την τοποθέτηση αξεσουάρ.

Χειρισμός και διάγραμμα πίνακα οθόνης

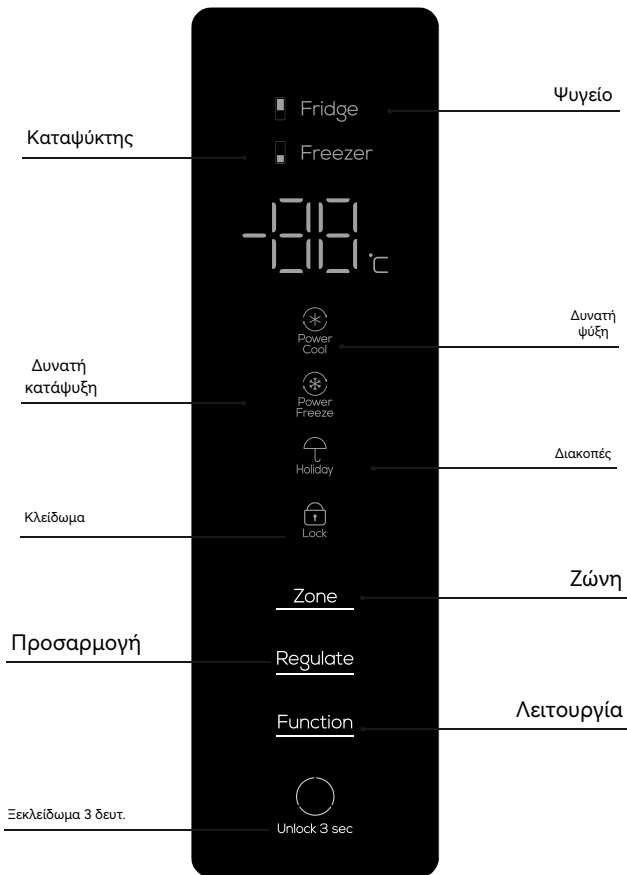

Το παραπάνω είναι ο πίνακας ελέγχου υπολογιστή του προϊόντος

Σημειώσεις για τη λειτουργία

Ενεργοποίηση για πρώτη φορά

Ο θάλαμος ψύξης θα λειτουργεί στους 5°C όταν τεθεί σε λειτουργία για πρώτη φορά.

Λειτουργία κλειδώματος για τα παιδιά

Όταν δεν εκτελεστεί καμία λειτουργία κλειδιού στον πίνακα οθόνης εντός 30 δευτερολέπτων, η οθόνη θα σβήσει και η λειτουργία κλειδώματος για τα παιδιά θα ξεκινήσει αυτόματα. Σε αυτήν την κατάσταση, μπορείτε να πατήσετε οποιοδήποτε πλήκτρο ώστε να αφυπνιστεί η οθόνη και να ανάψει. Συνεχίστε να πατάτε το πλήκτρο "Διακόπτης ελέγχου θερμοκρασίας" για 3 δευτερόλεπτα ώστε να ξεκλειδώσετε το πληκτρολόγιο.

Ρύθμιση θερμοκρασίας στο εσωτερικό του θαλάμου ψύξης

Στην κατάσταση ξεκλειδώματος, πατήστε το πλήκτρο "Διακόπτης ελέγχου θερμοκρασίας" ώστε να ρυθμίσετε τη θερμοκρασία στο εσωτερικό του θαλάμου ψύξης. Η θερμοκρασία στο εσωτερικό του θαλάμου ψύξης θα κάνει έναν κύκλο μεταξύ των "02" - "04" - "05" - "06" - "08" - "Ισχύς ψύξης" - "Ισχύς κατάψυξης" - "Ημέρες διακοπών" - "02". Αφού επιλέξετε την κατάλληλη θερμοκρασία, σταματήστε τη λειτουργία του πλήκτρου και περιμένετε 5 δευτερόλεπτα, στη συνέχεια η ρυθμισμένη θερμοκρασία θα σταματήσει να αναβοσβήνει και θα επιβεβαιωθεί.

Λειτουργία Ισχύς Ψύξης

Στην κατάσταση ξεκλειδώματος, πατήστε επανειλημμένα το πλήκτρο "Διακόπτης ελέγχου θερμοκρασίας" μέχρι να αναβοσβήσει το εικονίδιο "Ισχύς ψύξης", σταματήστε τη λειτουργία του κλειδιού και περιμένετε 5 δευτερόλεπτα, στη συνέχεια θα ξεκινήσει η λειτουργία Ισχύς ψύξης του θαλάμου ψύξης. Η αντίστοιχη θερμοκρασία σε κατάσταση Ισχύς ψύξης θα είναι 2°C.

Λειτουργία σε Ημέρες διακοπών

Στην κατάσταση ξεκλειδώματος, πατήστε επανειλημμένα το πλήκτρο "Διακόπτης ελέγχου θερμοκρασίας" μέχρι να αναβοσβήσει το εικονίδιο "Έξυπνο", σταματήστε τη λειτουργία του πλήκτρου και περιμένετε 5 δευτερόλεπτα, αμέσως μετά θα ξεκινήσει η έξυπνη λειτουργία. Η αντίστοιχη θερμοκρασία στην έξυπνη κατάσταση θα είναι 5°C.

Λειτουργία Ισχύς Κατάψυξης

Στην κατάσταση ξεκλειδώματος, πατήστε επανειλημμένα το πλήκτρο "Διακόπτης ελέγχου θερμοκρασίας" μέχρι να αναβοσβήσει το εικονίδιο "Ισχύς κατάψυξης", σταματήστε τη λειτουργία του κλειδιού και περιμένετε 5 δευτερόλεπτα, αμέσως μετά θα ξεκινήσει η λειτουργία Ισχύς ψύξης του θαλάμου ψύξης. Η αντίστοιχη θερμοκρασία σε κατάσταση Ισχύς ψύξης θα είναι -32°C.

Συναγερμός πόρτας

Εάν ο θάλαμος ψύξης δεν είναι ερμητικά κλειστός ή παραμένει ανοιχτός για περισσότερο από 1 λεπτό, το εικονίδιο "Συναγερμός πόρτας" θα αρχίσει να αναβοσβήνει για να σας το υπενθυμίσει και ταυτόχρονα θα ηχήσει προειδοποιητικά. Μπορείτε να πατήσετε οποιοδήποτε πλήκτρο για να σταματήσει προσωρινά ο συναγερμός, αλλά αυτός θα ξεκινήσει να χτυπάει ξανά 1 λεπτό αργότερα. Κλείστε καλά την πόρτα του ψυγείου για να σταματήσει να αναβοσβήνει και να ηχεί ο συναγερμός.

Κουμπιά Λειτουργίας

Αποθήκευση τροφίμων

Καμπίνα ψυγείου (2°C~8°C)

- Η καμπίνα ψύξης χρησιμοποιείται κυρίως για την αποθήκευση τροφίμων μικρής διάρκειας, όπως γάλα, αυγά και εμφιαλωμένα ποτά.
- Λαχανικά, πεπόνια και φρούτα πρέπει να τοποθετούνται στο κουτί φρούτων και λαχανικών, για να αποφεύγεται η απώλεια νερού.
- Τα μαγειρεμένα φαγητά πρέπει να τοποθετούνται στον ψυγείο αφού συσκευαστούν σε σακούλες συντήρησης, για να αποφευχθεί η συσσώρευση πάγου στο πίσω μέρος και η αύξηση της κατανάλωσης ρεύματος.

Καμπίνα καταψύκτη (-24°C~-15°C)

- Η καμπίνα κατάψυξης χρησιμοποιείται για τρόφιμα που πρόκειται να αποθηκευτούν μακροπρόθεσμα.
- Ψάρια και κρέατα που πρόκειται να καταψυχθούν, πρέπει να κόβονται σε μικρά κομμάτια και να συσκευάζονται σε ξεχωριστές σακούλες συντήρησης, κι έπειτα να τοποθετούνται στο συρτάρι των κατεψυγμένων.
- Γυάλινα δοχεία ή σφραγισμένα δοχεία που είναι γεμάτα με υγρό δεν πρέπει να αποθηκεύονται στην καμπίνα κατάψυξης, ώστε να αποφευχθεί ο κίνδυνος να σκάσουν, καθώς θα καταψυχθούν.
- Τα φρέσκα τρόφιμα δεν πρέπει να αποθηκεύονται μαζί με τα κατεψυγμένα τρόφιμα.
- Μην τοποθετείτε τρόφιμα κοντά στον εσωτερικό τοίχο του καταψύκτη, καθώς ενδέχεται να παγώσουν μαζί τα τρόφιμα με τον τοίχο.

★★ Συμβουλές θερμότητας:

Τα αποθηκευμένα τρόφιμα, εάν υπάρχει, δεν πρέπει να μπλοκάρουν την έξοδο του αγωγού αέρα και τη θύρα επιστροφής, καθώς υπάρχει κίνδυνος να επηρεαστεί η απόδοση της ψύξης. Πριν αποθηκευτούν στο ψυγείο, υπερβολικά ζεστά υγρά και τρόφιμα πρέπει να επανέλθουν σε θερμοκρασία δωματίου.

Παραγωγή πάγου (Εάν το υποστηρίζει η συσκευή)

Γεμίστε το κουμπί παραγωγής πάγου κατά 4/5 με νερό και τοποθετήστε το κουτί στη καμπίνα κατάψυξης. Αφού μετατραπεί το νερό εντός του κουτιού σε πάγο, στριφογυρίστε το κουτί ελαφρά για να διαχωρίσετε τον πάγο από το κουτί. Ωστόσο, μη λυγίσετε το κουτί. Όταν διαχωρίζετε τον πάγο, τυλίξτε το κουτί με ένα στεγνό κουτί για να αποφύγετε κρουπάγγραμμα στα δάχτυλά σας.

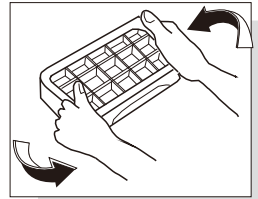

GR

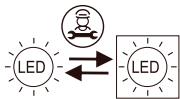

Αντικαταστάσιμη (μόνο LED) πηγή φωτός από επαγγελματία

Σημειώσεις λειτουργίας

Πριν αναστρέψετε την πόρτα, προετοιμάστε τα ακόλουθα εργαλεία: εγκάρσιος κοχλίας, κλειδί.
Σημείωση: αφαιρέστε το κύριο βύσμα πριν αντιστρέψετε την πόρτα. Μπορεί να χρειαστούν δύο άτομα.

1. Κλείστε την πόρτα, αφαιρέστε τη βίδα από το άνω κάλυμμα μεντεσέ με ένα σταυρωτό οδηγό, αφαιρέστε το μεντεσέ κάλυμμα και, στη συνέχεια, αποσυναρμολογήστε τον ακροδέκτη σύνδεσης, βιδώστε τον επάνω μεντεσέ και κατεβάστε την πόρτα. Αφαιρέστε το βιδωτό κάλυμμα στα αριστερά.

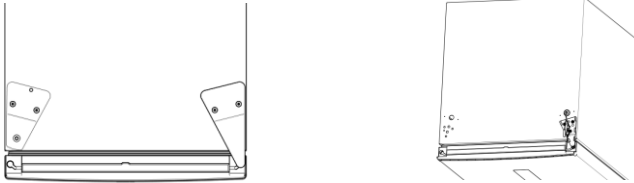

2. Βγάλτε τις βίδες του μεσαίου μεντεσέ με ένα σταυρωτό κατσαβίδι, αφαιρέστε τον μεσαίο μεντεσέ, αφαιρέστε το βιδωτό κάλυμμα στην αριστερή τρύπα βιδών και αφαιρέστε την κάτω πόρτα.

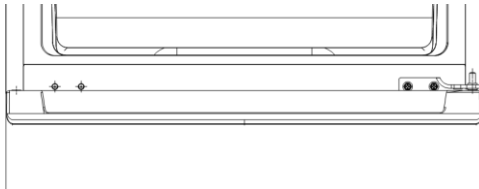

3. Τοποθετώντας το ψυγείο και αφαιρέστε τον κάτω μεντεσέ και τη γωνία ισοπέδωσης στο κάτω μέρος του ψυγείου.



4. Αφαιρέστε το κάλυμμα του καλωδίου του άνω άνω καλύμματος της πόρτας, αλλάξτε την πλεξούδα καλωδίωσης από τη δεξιά πλευρά προς την αριστερή πλευρά, εγκαταστήστε το κάλυμμα του καλωδίου του άνω καλύμματος και αλλάξτε την επάνω πόρτα και το κάτω στοπ στην αριστερή πλευρά. (η αντικατάσταση της άνω πόρτας και του κάτω σταματήματος της πόρτας είναι ίδια με εκείνη της κάτω πόρτας και η κάτω αριστερή εικόνα θα αλλάξει σε δεξιά εικόνα)

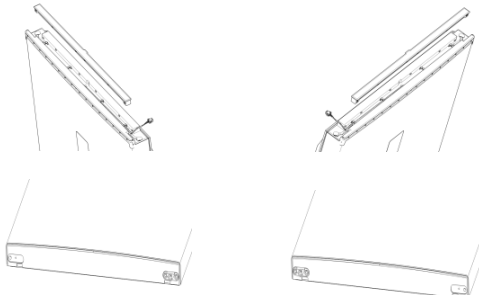

Σημειώσεις λειτουργίας

5. Αποσυναρμολογήστε το συγκρότημα του κάτω μεντεσέ και, στη συνέχεια, τοποθετήστε το παξιμάδι και το βιδωτό παξιμάδι (όπως φαίνεται στη σωστή εικόνα).

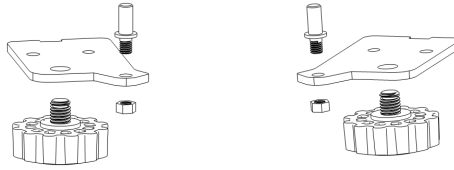

6. Αντικαταστήστε το συγκρότημα κάτω μεντεσέ με τη γωνία ισοπέδωσης και τοποθετήστε την κάτω πόρτα.

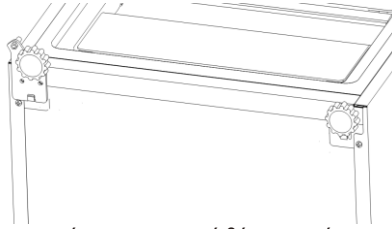

7. Εγκαταστήστε τον μεσαίο μεντεσέ στην αριστερή θέση στερέωσης και τοποθετήστε το βιδωτό κάλυμμα που αφαιρέθηκε προηγουμένως στη δεξιά οπή βίδας.

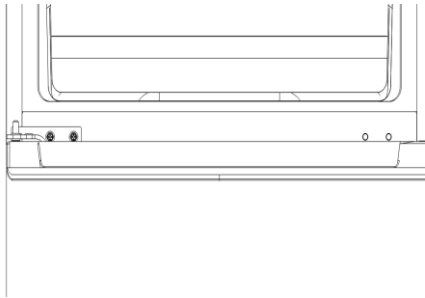

8. Εγκαταστήστε την πόρτα, συνδέστε τους ακροδέκτες, εγκαταστήστε τον επάνω μεντεσέ, το άνω κάλυμμα μεντεσέ και το βιδωτό κάλυμμα που αφαιρέθηκε προηγουμένως. Η όπισθεν πόρτα ολοκληρώθηκε. (το άνω μεντεσέ και το μεντεσέ κάλυμμα είναι εγκατεστημένα στα αριστερά όπως φαίνεται στην εικόνα και το βιδωτό κάλυμμα είναι στη σωστή θέση)

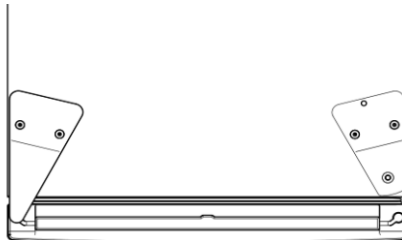

9. Αφού ολοκληρωθεί η λειτουργία, παραμείνετε ακίνητοι για ένα χρονικό διάστημα και ενεργοποιήστε την τροφοδοσία.

Σημειώσεις Λειτουργίας

Μέθοδος αποσυαρμολόγησης και συναρμολόγησης των αξεσουάρ

- Γυάλινο ράφι στην καμπίνα ψύξης: το ύψος του ραφίου είναι ρυθμιζόμενο, διευκολύνοντας έτσι την αποθήκευση αντικειμένων διαφορετικού όγκου. Τραβήξτε το ράφι προς τα έξω και ελαφρά προς τα πάνω για να το αφαιρέσετε.
 - Κουτί φρούτων και λαχανικών: για αποθήκευση λαχανικών και φρούτων. Μπορεί να αφαιρεθεί τραβώντας το προς τα έξω.
 - Ράφι στην καμπίνα κατάψυξης: για αποθήκευση τροφίμων που πρόκειται να διατηρηθούν μακροπρόθεσμα, όπως κρέατα ή ψάρια. Μπορεί να αφαιρεθεί τραβώντας το προς τα έξω και προς τα πάνω. Φιλικές συμβουλές: Προτείνεται να τοποθετείτε μεγάλη ποσότητα κρέατος, αφού πρώτα την κόψετε σε μικρά κομμάτια, για να αποφύγετε το δύσκολο του κόψιμο όταν αυτό καταψυχθεί. Τα τρόφιμα που καταψύχονται γρήγορα πρέπει να κατανέμονται ομοιόμορφα και να αποθηκεύονται μαζί αφού καταψυχθούν.
 - Ράφι μπουκαλιών στην πόρτα του ψυγείου: για αποθήκευση αυγών, διαφόρων εμφιαλωμένων ποτών και άλλων διαφόρων υλικών. Μπορεί να αφαιρεθεί τραβώντας το ελαφρά προς τα πάνω.
- Σημείωση: Μην τραβάτε με δύναμη το ράφι μπουκαλιών της πόρτας του ψυγείου κατά την αφαίρεσή του, για να αποφύγετε τυχόν ζημιές στο ψυγείο.

Αλλαγή του Φωτός

Οποιαδήποτε αντικατάσταση ή συντήρηση των λαμπτήρων LED προορίζεται να γίνει από τον κατασκευαστή ή τον αντιπρόσωπό του ή από σχετικό τεχνικό πρόσωπο.

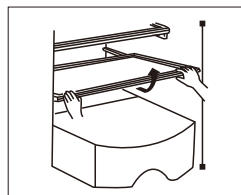

Αφαιρέστε τραβώντας προς τα πάνω και ελαφρά προς τα έξω

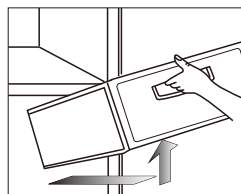

Αφαιρέστε τραβώντας προς τα έξω και ελαφρά προς τα πάνω

Συντήρηση

- Προτείνεται να κάνετε συντήρηση στο ψυγείο μια φορά το μήνα·
- Αποσυνδέστε το καλώδιο ρεύματος για να αποφύγετε τυχόν ηλεκτροπληξία·
- Χρησιμοποιήστε υγρό πανί ή ουδέτερο καθαριστικό (εκχύλισμα καθαρισμού) για να σκουπίσετε τις λαδιές και άλλες βρωμιές. Μετά σκουπίστε πλήρως το καθαριστικό.
- Μην χρησιμοποιείτε αλκαλικό καθαριστικό, σκόνη σαπουνιού, βενζίνη και αλκοόλ, ταλκ κλπ.· διαφορετικά θα προκαλέσετε ζημιά στις επιστρώσεις ή στα πλαστικά·
- Να καθαρίζετε τακτικά το σώμα του ψυγείου και να καθαρίζετε τις σκόνες στις βάσεις, ώστε να διατηρείτε το ψυγείο καθαρό.

Έλεγχος μετά τη συντήρηση:

1. Εάν υπάρχουν ζημιές στο καλώδιο ρεύματος και στο φως· 2. Εάν υπάρχουν σκόνες στο φως ρεύματος· 3. Εάν είναι υπερβολικά ζεστό το φως· 4. Εάν η πρίζα είναι χαλαρή· 5. Εάν το φως έχει τοποθετηθεί σωστά.

Σημείωση:

Εάν το καλώδιο ρεύματος και το φως έχουν ζημιά και υπάρχουν σκόνες, υπάρχει ο κίνδυνος ηλεκτροπληξίας ή φωτιάς·

Αφού αποσυνδέσετε το φως, πρέπει να περάσουν 5 λεπτά μέχρι να το ξανασυνδέσετε·

Μην τοποθετείτε τα χέρια σας κάτω από το ψυγείο για να αποφύγετε τυχόν τραυματισμούς.

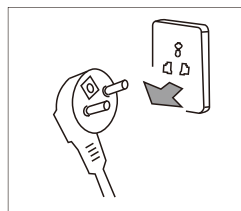

Αποσυνδέστε το φως του ψυγείου πριν τον καθαρισμό



Παρακαλούμε χρησιμοποιήστε ουδέτερο καθαριστικό

GR

Ανάλυση σφαλμάτων

Τα παρακάτω αντικείμενα πρέπει να ελέγχονται προτού προκληθούν σφάλματα που απαιτούν συντήρηση:

Σφάλματα: Το ψυγείο δεν λειτουργεί, Η απόδοση ψύξης είναι χαμηλή

Αιτίες: 1. Ελέγξτε τη σύνδεση της τροφοδοσίας ρεύματος. 2. Ελέγξτε εάν το ψυγείο είναι εκτεθειμένο άμεσα στον ήλιο ή εάν υπάρχει κοντά του κάποια πηγή θερμότητας. 3. Ελέγξτε εάν υπάρχει επαρκής χώρος για διασπορά της θερμότητας γύρω από το ψυγείο.

Λύσεις: 1. Συνδέστε την τροφοδοσία ρεύματος. 2. Μετακινήστε το ψυγείο σε ένα μέρος χωρίς άμεση έκθεση στον ήλιο και πηγές θερμότητας. 3. Αφήστε επαρκή χώρο ανάμεσα στο ψυγείο και τον τοίχο.

Σφάλματα: Τα τρόφιμα στην καμπίνα ψύξης έχουν παγώσει.

Αιτίες: 1. Ελέγξτε μήπως η θερμοκρασία είναι ρυθμισμένη σε πολύ χαμηλά επίπεδα. 2. Ελέγξτε εάν τρόφιμα με πολύ νερό βρίσκονται υπερβολικά κοντά στον πίσω τοίχο.

Λύσεις: 1. Αυξήστε ανάλογα τη θερμοκρασία. 2. Μετακινήστε τα τρόφιμα με πολύ νερό προς την πλευρά της πόρτας του γυάλινου ραφιδιού

Σφάλματα: Ακούγονται περιέργοι ήχοι από το ψυγείο

Αιτίες: 1. Ελέγξτε εάν το κάτω μέρος του ψυγείου είναι σταθερό. 2. Ελέγξτε εάν το ψυγείο είναι υπερβολικά κοντά στον τοίχο. 3. Ελέγξτε εάν το ψυγείο ακουμπάει άλλα αντικείμενα.

Λύσεις: 1. Προσαρμόστε το κάτω πόδι ισοστάθμισης του ψυγείου για να σταθεροποιησετε το ψυγείο. 2. Αφήστε επαρκή χώρο γύρω από το ψυγείο. 3. Αφαιρέστε τα εμπόδια.

Σφάλματα: Υπάρχουν περιέργες μυρωδιές στο ψυγείο

Αιτίες: 1. Ελέγξτε εάν τα τρόφιμα εντός του είναι σφραγισμένα. 2. Ελέγξτε εάν το ψυγείο είναι καθαρό. 3. Ελέγξτε εάν υπάρχουν τρόφιμα που έχουν αποθηκευτεί για υπερβολικά πολύ καιρό.

Λύσεις: 1. Σφραγισμένα τρόφιμα για αποθήκευση. 2. Να καθαρίζετε τακτικά το ψυγείο. 3. Μην αποθηκεύετε τρόφιμα για υπερβολικά πολύ καιρό

Μη-σφάλματα

Φαινόμενο: Πυρετός ή ζέστη στις δύο πλευρές και στην επιφάνεια του διάκενου μεταξύ του θαλάμου ψύξης και του θαλάμου κατάψυξης.

Αιτία: Οι σωλήνες ψύξης (συμπυκνωτής, σωλήνες αντί-ομίχλης) βρίσκονται στις δύο πλευρές και στο μπροστινό μέρος του ψυγείου για διασπορά της θερμότητας και της αποφυγής συμπύκνωσης.

Φαινόμενο: Η πόρτα είναι πολύ σφιχτή και δεν ανοίγει εύκολα

Αιτία: Το άνοιγμα της πόρτας αμέσως μετά το κλείσιμό της είναι δύσκολο, καθώς εισέρχεται ζεστός αέρας στο ψυγείο και δημιουργείται διαφορά πίεσης. Η πόρτα θα ανοίγει εύκολα μετά από λίγο.

Φαινόμενο: Ακούγεται ήχος νερού στο ψυγείο.

Αιτία: Όταν ξεκινάει ή σταματάει ο συμπιεστής, το ψυκτικό υγρό θα κάνει τέτοιο ήχο. Το νερό που παράγεται μετά την απόψυξη θα κάνει επίσης τέτοιο ήχο.

Φαινόμενο: Ακούγεται ένας ήχος "κλικ" ή "τικ" στο ψυγείο

Αιτία: Η συρρίκνωση και η διαστολή της θήκης θα κάνει τέτοιο ήχο. Όταν η θήκη είναι κρύα ή η πόρτα είναι ανοιχτή, θα προκύψει αυτός ο ήχος.

Φαινόμενο: Ακούγεται ένας βουβός ήχος στο ψυγείο

Αιτία: Η λειτουργία του συμπιεστή θα κάνει τέτοιο ήχο (εάν το ψυγείο είναι ισοσταθμισμένο, ο ήχος θα είναι ακόμη δυνατότερος)

Φαινόμενο: Υπάρχει συμπύκνωση ή πάγος στην επιφάνεια της πόρτας του θαλάμου κατάψυξης ή στην επιφάνεια των τροφίμων

Αιτία: Η θερμοκρασία ή η υγρασία γύρω από το ψυγείο είναι υψηλή. Η πόρτα είναι ανοιχτή για υπερβολικά πολύ ώρα. Τα τρόφιμα με πολύ νερό δεν είναι σφραγισμένα ή σφιχτά τυλιγμένα

Φαινόμενο: Υπάρχει συμπύκνωση στην επιφάνεια του ενσωματωμένου φωτός

Αιτία: Το φως θα προκαλέσει θερμότητα όσο είναι ανοιχτό, και η πόρτα παραμένει ανοιχτή για υπερβολικά πολύ χρόνο. Γι' αυτό και δημιουργείται μια διαφορική θερμοκρασίας, κι έτσι θα υπάρχει συμπύκνωση στη θήκη του φωτός.

Φαινόμενο: Υπάρχει συμπύκνωση και συγκέντρωση νερού στο σώμα

Αιτία: Η υγρασία γύρω από το ψυγείο είναι υψηλή, και η υγρασία στον αέρα θα συγκεντρωθεί στη θήκη, ώστε να δημιουργηθεί συμπύκνωση

Τεχνική παράμετρος

Μοντέλο	RP282BSE0	RP282BXE0					
Τύπος κλίματος	SN/N/ST/T	SN/N/ST/T					
Αντίσταση ηλεκτροπληξίας	I	I					
Ένδειξη αστεριών	***	***					
Συνολικός όγκος	282L	282L					
Όγκος καταψύκτη	80L	80L					
Τύπος ρεύματος	220-240V~/50Hz	220-240V~/50Hz					
Ονομαστικό ρεύμα	0.9A	0.9A					
Κατανάλωση ενέργεια 32°Cs	0.875kW · h/24h	0.875kW · h/24h					
Ετήσια κατανάλωση ενέργειας	229kW · h/a	229kW · h/a					
Ισχύς της λάμπας	2 W	2 W					
Βάρος	55 kg	55 kg					
Διαστάσεις	545x615x1825mm	545x615x1825mm					
Ψυκτικό μέσο και ποσότητα πλήρωσης	R600a,42g	R600a,42g					
Ένταση Θορύβου	37dB(A)	37dB(A)					

Λίστα συσκευασίας

Μοντέλο Πάγκος	RP282BSE0	RP282BXE0					
Ράφι ψύξης	3	3					
Κάλυμμα κουτιού φρούτων και λαχανικών	1	1					
Κουτί φρούτων και λαχανικών	1	1					
Κουτί παραγωγής πάγου	1	1					
Κουτί αυγών	1	1					
Ράφι μπουκαλιών πόρτας ψυγείου	3	3					
Συρτάρι κατάψυξης	3	3					
Οδηγίες λειτουργίας	1	1					

GR

Ασφαλείς οδηγίες ανακύκλωσης.

Διάθεση:

Οι παλιές συσκευές εξακολουθούν να έχουν κάποια πλεονάζουσα αξία. Μια φιλική προς το περιβάλλον προσέγγιση θα διασφαλίσει την ανακύκλωση των πολύτιμων πρώτων υλών. Τα ψυκτικά που χρησιμοποιούνται στο ψυγείο σας και τα μονωτικά υλικά απαιτούν ειδικές διαδικασίες χειρισμού. Βεβαιωθείτε ότι δεν υπάρχει ζημιά στο σωλήνα στο πίσω μέρος του ψυγείου πριν το χειριστείτε. Ενημερωμένες πληροφορίες σχετικά με τις επιλογές απόρριψης παλαιού ψυγείου και συσκευασίας από παλιό εξοπλισμό μπορείτε να βρείτε στο τοπικό δημοτικό γραφείο.

Σωστή απόρριψη αυτού του προϊόντος:



Υποδεικνύει ότι αυτό το προϊόν δεν πρέπει να απορρίπτεται με άλλα οικιακά απόβλητα σε ολόκληρη την ΕΕ. Για να αποφύγετε πιθανές βλάβες στο περιβάλλον ή την ανθρώπινη υγεία από την ανεξέλεγκτη διάθεση αποβλήτων, ανακυκλώστε το υπεύθυνα για να προωθήσετε την αειφόρο επαναχρησιμοποίηση υλικών πόρων. Για να επιστρέψετε τη χρησιμοποιημένη συσκευή σας, χρησιμοποιήστε τα συστήματα επιστροφής και παραλαβής ή επικοινωνήστε με το κατάστημα λιανικής όπου αγοράστηκε το προϊόν. Μπορούν να πάρουν αυτό το προϊόν για περιβαλλοντική ασφαλή ανακύκλωση.

Περιγραφή του κλιματικού τύπου.

Πίνακας 1 Κατηγορίες κλίματος

Τάξη	Σύμβολο	Εύρος θερμοκρασίας περιβάλλοντος °C
Εκτεταμένο εύκρατο	SN	+ 10 to + 32
Εγκρατής	N	+ 16 to + 32
Μισοτροπικός	ST	+ 16 to + 38
Τροπικός	T	+ 16 to + 43

Εκτεταμένο εύκρατο: «αυτή η ψυκτική συσκευή προορίζεται να χρησιμοποιηθεί σε θερμοκρασίες περιβάλλοντος από 10 ° C έως 32 ° C».

εύκρατο: «αυτή η ψυκτική συσκευή προορίζεται να χρησιμοποιηθεί σε θερμοκρασίες περιβάλλοντος από 16 ° C έως 32 ° C» ·

Υποτροπικά: «αυτή η ψυκτική συσκευή προορίζεται να χρησιμοποιηθεί σε θερμοκρασίες περιβάλλοντος από 16 ° C έως 38 ° C» ·

Τροπικά: «αυτή η ψυκτική συσκευή προορίζεται να χρησιμοποιηθεί σε θερμοκρασίες περιβάλλοντος από 16 ° C έως 43 ° C» ·

Αγαπητέ πελάτη

Αγαπητέ πελάτη, εάν χρειάζεστε εξυπηρέτηση πελατών, ελέγξτε την κάρτα εγγύησης για περισσότερες πληροφορίες.

- Před zapnutím si, prosím, pozorně přečtete provozní pokyny a řádně je uschovejte.
- Výrobky mohou podléhat změnám bez upozornění.



The Creative Life

Dvoudveřová lednice pro domácnost

Návod k obsluze

RP282BSE0

RP282BXE0

CZ

Obsah

Děkujeme vám za zakoupení ledničky TCL. Tímto vyjadřujeme své poděkování. Vítejte v používání ledničky TCL. Budeme se snažit poskytnout vám kvalitní služby.

Bezpečnostní pokyny	P2
Představení výrobku	P5
Zacházení a umístění	P6
Přípravy před použitím	P7
Pokyny k užívání	P8
Obrázek a funkce zobrazovacího panelu	P8
Uskladňování potravin	P10
Výroba ledu	P10
Způsob demontáže a montáže příslušenství	P13
Údržba	P13
Analýza selhání	P14
Bez poruch	P14
Technické parametry	P15
Obsah balení	P15

1. Tento spotřebič není určen k použití osobami (včetně dětí) se sníženými fyzickými, smyslovými nebo mentálními schopnostmi nebo nedostatkem zkušeností a znalostí, ledaže by na ně bylo dohlédnuto nebo by byly poučeny o používání spotřebiče osobou zodpovědnou za jejich bezpečnost. Děti by měly být pod dohledem, aby se zajistilo, že si se zařízením nebudou hrát.
2. Pokud je napájecí kabel poškozen, musí být vyměněn výrobcem, jeho servisním technikem nebo podobně kvalifikovanými osobami, aby se předešlo nebezpečí.
3. Tento spotřebič mohou používat děti od 8 let a starší, osoby se sníženými fyzickými, smyslovými nebo mentálními schopnostmi nebo nedostatkem zkušeností a znalostí, pokud jim byl poskytnut dohled nebo poučení o používání spotřebiče bezpečným způsobem a porozumělý souvisejícím rizikům. Děti si se zařízením nesmějí hrát. Čištění a uživatelskou údržbu nesmí provádět děti bez dozoru.
4. **VAROVÁNÍ:** Udržujte větrací otvory, v krytu přístroje nebo vestavěné v konstrukci, bez překážek.
5. **VAROVÁNÍ:** Nepoužívejte mechanická zařízení nebo jiné prostředky k urychlení procesu odmrazování kromě těch, které doporučuje výrobce.
6. **VAROVÁNÍ:** Nepoškozujte chladicí okruh.
7. **VAROVÁNÍ:** Nepoužívejte elektrické spotřebiče uvnitř úložných prostorů spotřebiče, pokud nejde o výrobcem doporučené typy.
8. **Neskladujte** v tomto zařízení výbušné látky, jako jsou aerosolové nádoby s hořlavou hnačí látkou.
9. Tento spotřebič je určen k použití v domácnosti a obdobného použití, jako jsou
 - Kuchyně v obchodech, kanceláře a další pracovní prostředí;
 - Nájemní domy a pro klienty v hotelech, motelech a jiných prostředích rezidenčního typu;
 - Prostředí typu ubytování se snídaní;
 - Stravování a podobné maloobchodní použití.Tento výrobek obsahuje světelný zdroj třídy energetické účinnosti F. U světelného zdroje ERP se testuje s (bez) světelného krytu.

1. Varování

Varování: Kolem spotřebiče nebo jeho zabudované konstrukce není povolena žádná překážka, aby bylo zajištěno volné větrání.

Varování: Je zakázáno urychlovat proces odmrazování jakýmkoli mechanickým zařízením nebo jiným způsobem, s výjimkou metody doporučené výrobcem.

Varování: Nikdy nepoškozujte chladicí okruh.

Varování: Nikdy v potravinovém zásobníku nepoužívejte žádné elektrické přístroje, s výjimkou výrobcem doporučených typů.

Varování: Nikdy neukládejte tekutý nápoj nebo jídlo obsažené ve skleněné nádobě do mrazicí komory kvůli obavám z prasknutí.

Varování: Byla-li vypnuta, musí být lednička zapnuta o 5 minut později, aby nedošlo k poškození kompresoru.

Varování: Pokud během používání zjistíte jakoukoli část pod napětím, neobvyklý hluk, zápach, kouř nebo jinou abnormalitu, je nutné spotřebič okamžitě vypnout a včas kontaktovat oddělení poprodejiho servisu společnosti.

Varování: Nikdy nedávejte prst nebo ruku pod ledničku, zejména pod její zadní spodní část; v opačném případě můžete být poraněni ostrým předmětem.

Varování: Děti si nesmí hrát nebo lézt po lednici. Kvůli obavám z nebezpečí musí být děti při používání lednice pod dohledem rodičů.

Varování: Nikdy nedávejte ruku mezi dveře, abyste otevřeli nebo zavřeli dveře, aby nedošlo k přivření vašeho prstu. K otevření nebo zavření dveří použijte dveřní madlo.

Varování: U klimatických typů N, ST a T je provozní rozsah okolí spotřebiče 16 °C ~ 43 °C. Pokud spotřebič pracuje mimo povolený typ klimatu (rozsah okolní teploty), nemusí zařízení udržovat uspokojivou vnitřní teplotu.



Varování: Nebezpečí požáru / hořlavé materiály

Varování: Při umístování spotřebiče zajistěte, aby napájecí kabel nebyl zachycen nebo poškozen.

Varování: V blízkosti spotřebiče neumísťujte více přenosných zásuvek nebo přenosných napájecích zdrojů.

Děti ve věku od 3 do 8 let mohou chladicí spotřebiče naplňovat i vykládat.

Dlouhodobé otevření dvířek může způsobit výrazné zvýšení teploty v oddílech spotřebiče.

Pravidelně čistěte povrchy, které mohou přijít do styku s potravinami a přístupné drenážní systémy.

Pokud nebyly nádrže na vodu používány po dobu 48 hodin, očistěte je. propláchněte připojovací systém pro vodu, pokud nebyla voda odebrána po dobu 5 dnů.

Skladujte syrové maso a ryby ve vhodných nádobách v chladničce tak, aby se nedostaly do kontaktu s jinými potravinami a ani z nich na jiné potraviny nekapalo.

Dvouhvězdičkové přihrádky pro zmrazené potraviny jsou vhodné pro skladování předmražených potravin, skladování nebo výrobu zmrzliny a výrobu kostek ledu.

Jedno-, dvou- a tříhvězdičkové prostory pro zmrazení čerstvých potravin nejsou vhodné.

Pokud necháte chladicí spotřebič delší dobu prázdný, vypněte jej, odmrázte, vyčistěte, vysušte a nechte dvířka otevřená, abyste zabránili tvorbě plísní uvnitř spotřebiče.

2. Upozornění

Upozornění: Napájení tohoto výrobku musí být shodné s napájením uvedeným na typovém štítku a musí být použita standardní nezávislá 3-otvorová zásuvka (nad 10A se spolehlivým uzemněním). Jedna zásuvka nesmí být sdílena více než jedním zařízením; v opačném případě může dojít k požáru v důsledku přehřátí.

Upozornění: Nikdy netahejte za napájecí kabel rukou. Pro odpojení napájení je nutné uchopit a odpojit ze zásuvky napájecí konektor zástrčku. Nedotýkejte napájecího kabelu nebo konektoru mokrou rukou, aby nedošlo k úrazu elektrickým proudem.

Varování: Napájecí kabel nesmí být stlačován lednicí nebo těžkým nákladem a také nesmí být extrémně ohnut. Poškození nebo odlamování napájecího kabelu může způsobit požár nebo úraz elektrickým proudem. Pokud je napájecí vodič poškozený nebo přerušený, okamžitě se obraťte na servisní oddělení.

Upozornění: V ledničce nejsou povoleny žádné hořlavé nebo výbušné látky, žíravé kyseliny či zásadité látky.

Upozornění: Chladnička nesmí být používána na dešti ani na slunci.

Upozornění: Je zakázáno umístit nádobu s tekutinou na ledničku, protože její rozbití nebo převrnutí může mít vliv na elektrickou izolaci chladničky a způsobit tak úraz elektrickým proudem nebo požár.

Upozornění: Lednička nesmí být rozebírána nebo upravována bez povolení. Opravu chladničky musí provést odborník.

Upozornění: V případě úniku jakéhokoliv hořlavého plynu jako je svítiplyn, je nutné nejprve uzavřít unikající ventil a poté otevřít okno pro vyvětrání a je zakázáno okamžitě odpojit konektor ledničky z důvodu požáru nebo výbuchu v důsledku elektrické jiskry.

Upozornění: Chladicí spotřebiče - zejména lednička s mrazničkou typu I - nemusí fungovat trvale (možnost odmrazování obsahu nebo příliš vysoké teploty v mrazicím prostoru), pokud jsou po delší dobu umístěny pod koncovým rozsahem chladných teplot, pro které je chladicí zařízení navrženo;

Upozornění: Faktem je, že šumivé nápoje by neměly být skladovány v mrazničkách či skříňkách na potraviny nebo v mrazicích přihrádkách či skříňkách a že některé produkty, jako jsou například ledové vody, by neměly být konzumovány příliš studeně.

Upozornění: Je třeba, aby nebyla překračována výrobcem doporučená doba skladování pro jakýkoli druh potravin.

Upozornění: Opatření nezbytná k zabránění nežádoucímu zvýšení teploty zmrazených potravin při odmrazování chladicího zařízení jako je zabalení zmrazeného jídla do několika vrstev novin.

Upozornění: Faktem je, že zvýšení teploty zmrazených potravin během manuálního odmrazování, údržby nebo čištění může zkrátit dobu jejich skladování.

Upozornění: Při skladování mražených potravin je zapotřebí v případě dlouhodobého přerušení chodu chladicího zařízení (přerušení napájení nebo selhání chladicího systému) dbát zvýšené opatrnosti.

Upozornění: Pokud je chladicí spotřebič vypnut a dočasně vyřazen z provozu, je zapotřebí podniknout opatření (např. vyklizení, vyčištění a vysušení, dveře či víko (víka) ponechat pootevřené).

Představení výrobku

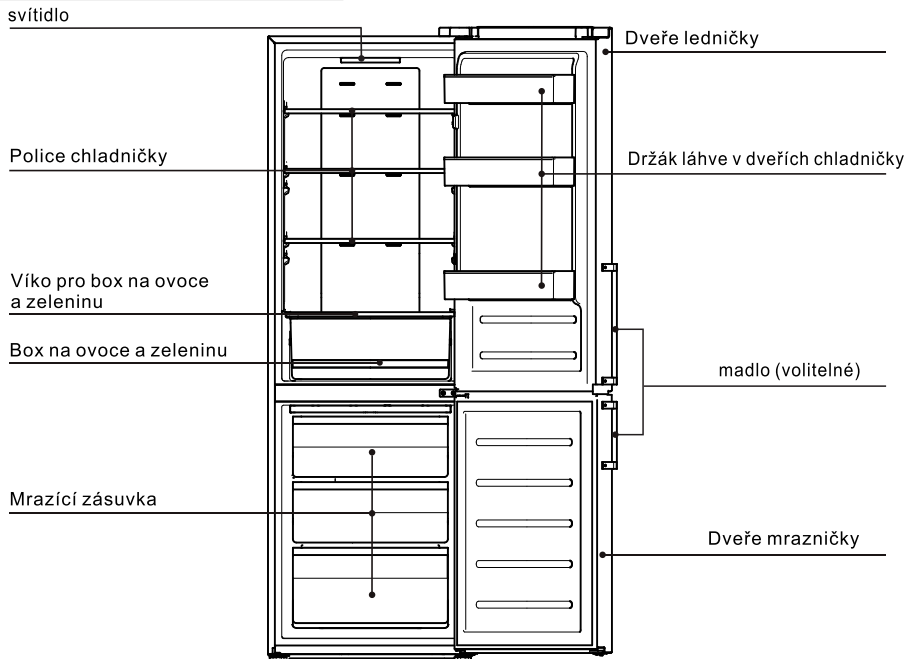

Obrázky jsou pouze informativní. Podívejte se prosím na objekt

Charakteristiky

- Počítačem řízená inteligentní regulace teploty; chlazení vzduchem a frost free.
- Ekologické chladivo Používá materiály bez CFC, R600a ekologické materiály. 80% hlavních materiálů lze recyklovat;
- Průhledné police s novým vzhledem a na první pohled jasnou představou o tom, jaké potraviny jsou uvnitř;
- Police v lednici z tvrzeného skla jsou výškově nastavitelné, odolné proti opotřebení, tepelně odolné a praktické;
- Skrytý kondenzátor přispívá k designu ploché konstrukce zad. Má dokonalý a vyladěný styl, který je jednoduchý, snadno se čistí a má vysoký poměr využití prostoru;
- Tento produkt používá účinný tichý kompresor mezinárodní značky a speciální technologii montáže schránky, a vyznačuje se nízkou hlučností, nízkou spotřebou energie a je více vhodný pro rodinné a komerční účely.

Vřelá výzva:

Pokud je váš produkt zdokonalený, nemusí být úplně stejný jako v návodu.
Nezmění to však výkon a způsob užívání.
Prosím, zlehčete si užívání.

Zacházení a umístění

Kolem ledničky musí být ponechán určitý prostor, jak je znázorněno na obrázku.

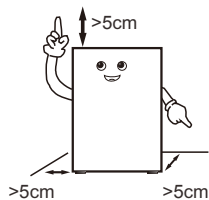

Během manipulace se strana dveří chladničky nesmí dotýkat manipulačních prostředků.

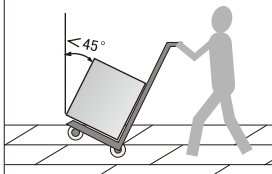

Lednička musí být umístěna v suchém prostředí, s dobrým větráním, daleko od přímého slunečního záření a zdroje tepla.

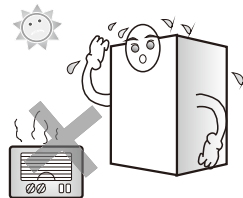

Lednička by měla být umístěna na rovném a pevném povrchu. Pokud není zem rovná, upravte stavitelnou nohu tak, aby lednice byla ve vodorovné poloze.

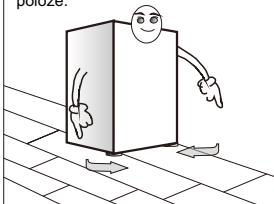

Nikdy neumistujte ledničku do příliš chladného prostředí, což by mohlo způsobit její zamrznutí.

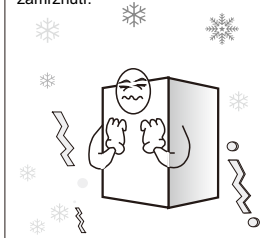

Odstranění pěnové základny je vhodné pro odvod tepla ze dna a pomáhá předejít požáru.

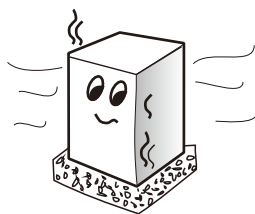

Vřelá výzva:

- Pro manipulaci s lednicí jsou vyžadovány nejméně dvě osoby - jedna zvedne horní část zezadu, druhá uchopí spodní část (pokud je jedna část sevřena, je to velmi nebezpečné a může to způsobit nehodu).
- Při přemísťování ledničky může spodní kolejnička poškodit a poškrábat podlahu. Pokud potřebujete ledničku přemístit na velkou vzdálenost, musí být vnitřní příslušenství zajištěno lepicí páskou. V opačném případě může dojít k poškození příslušenství v důsledku vzájemného popadání.
- Prosím, umístěte ledničku na místo s malými vibracemi nebo málo vystavené vibracím. Pro uživatele v oblasti, kde často dochází k zemětřesení, upevněte ledničku ke zdi nebo tyči. Jinak pád ledničky způsobí nehodu.
- Musí být zachována bezpečná vzdálenost. Pokud je vůle příliš malá nebo umístíte zboží na horní stranu či poblíž bočních stran nebo vložíte na boky, bude ovlivněn odvod tepla z chladničky a to způsobí zbytečné plýtvání elektrickou energií a také vypalování zdi a jiného zboží; kontakt mezi zády a stěnou způsobí vibrace a hluk;
- Upravte přední část a seřídte nohu ledničky tak, aby byla vyrovnána. Nerovnováha ledničky způsobí vibrace a hluk.

Zacházení a umístění

Tuto chladničku nelze použít jako vestavěné zařízení.

Vnější rozměr výrobku a prostor potřebný pro použití produktu jsou uvedeny na následujících obrázcích:

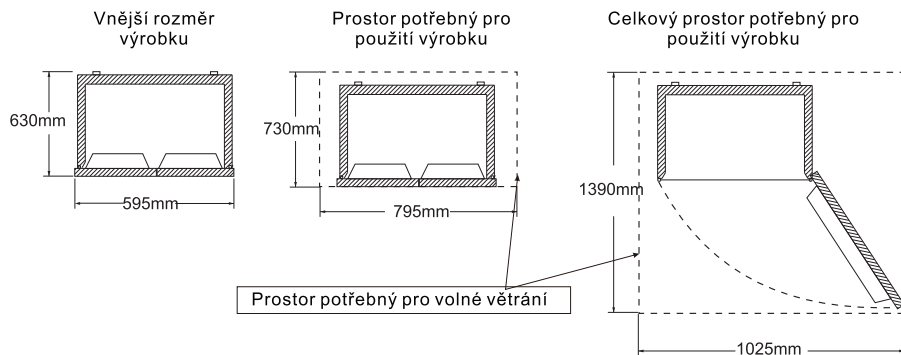

Přípravy před použitím

1. Odstraňte všechny kompletační prvky zabalení, jako je například páska pro upevnění dóz atd., zejména pak pěnový základ.
2. Interiér i exteriér ledničky vyčistěte vlhkým hadříkem (do teplé vody lze přidat neutrální čistící prostředek).
3. Po vyrovnání a vyčištění ledničky ji před zapojením napájecí zástrčky asi na 5 hodiny odstavte a před uložením potravin chladničku chlaďte 2 až 3 hodiny.

1. Odstraňte upevňovací pásku

Otrejte teplým a vlhkým hadříkem

V horkém létě je k úplnému zmrazení jídla potřeba 24 hodin. Stav chlazení zkontrolujte druhý den.

2. Zapojte do napájení

3. Jídlo skladuje 2-3 hodiny od zapojení do napájení.

Neotevírejte dveře často, abyste šetřili energii.

Plastový oděr zmizí po chvíli automaticky.

Spotřebič by měl být umístěn v nejchladnějším prostoru místnosti, mimo dosah tepelných spotřebičů nebo topných kanálů a mimo přímé sluneční světlo.

Před vložením do spotřebiče nechte horká vychladnout na pokojovou teplotu. Přetížení spotřebiče nutí kompresor běžet déle. Potraviny, které mrazí příliš pomalu, mohou ztratit kvalitu nebo se zkazit. Potraviny před zabalením do spotřebiče řádně zabalte a nádoby otřete dosucha. Tím se sníží námraza uvnitř spotřebiče.

Zásobník zařízení by neměl být obložen hliníkovou fólií, voskovým papírem nebo papírovými ubrousky. Vložky narušují cirkulaci studeného vzduchu, což snižuje účinnost zařízení.

Uspořádejte a označte potraviny, abyste omezili otevírání dveří a rozšířené vyhledávání. Vyměňte najednou tolik předmětů, kolik potřebujete, a co nejdříve zavřete dvířka.

Umístění doplňků najdete na obrázku úvodu k produktu na straně 5.

Provoz a schéma zobrazovací desky

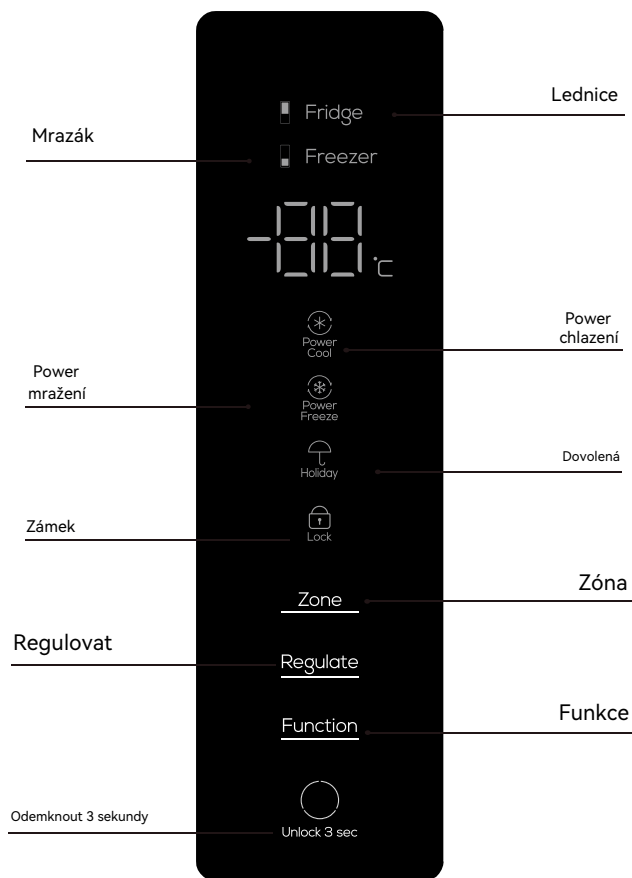

Výše uvedené je počítačová řídicí deska produktu

Zapnutí poprvé

Při prvním zapnutí bude chladicí komora pracovat při teplotě 5°C.

Funkce dětského zámku

Pokud není během 30 sekund aktivována žádná operace klaves na panelu displeje, obrazovka se vypne a automaticky se spustí funkce dětského zámku. V tomto stavu lze stisknutím libovolné klávesy probudit obrazovku a rozsvítit ji. Klávesnici odemknete stisknutím klávesy "Přepínač regulace teploty" po dobu 3 sekund.

Regulace teploty uvnitř chladicí komory

V odemčeném stavu bude stisknutím tlačítka "Přepínač regulace teploty" regulovat teplotu uvnitř chladicí komory. Teplota uvnitř chladicí komory se bude cyklicky pohybovat mezi "02" - "04" - "05" - "06" - "08" - "Násilné chladnutí" - "Násilné Mrazení" - "Prázdniny" - "02". Po výběru vhodné teploty zastavte operaci klíče a počkejte 5 sekund, poté nastavená teplota přestane blikat a bude potvrzena.

Funkce násilné chladnutí

V odemčeném stavu opakovaně stiskněte klávesu "Přepínač regulace teploty", dokud nezačne blikat ikona "Násilné chladnutí", zastavte operaci klíče a počkejte 5 sekund, poté se spustí funkce násilné chladnutí chladicí komory. Odpovídající teplota ve stavu násilné chladnutí bude 2°C.

Funkce Prázdniny

V odemčeném stavu opakovaně stiskněte klávesu "Přepínač regulace teploty", dokud nezačne blikat ikona "Chytrý", zastavte operaci klíče a počkejte 5 sekund, poté se chytrá funkce smart. Odpovídající teplota v chytrém stavu bude 5°C.

Funkce Násilné Mrazení

V odemčeném stavu opakovaně stiskněte klávesu "Přepínač regulace teploty", dokud nezačne blikat ikona "Násilné Mrazení", zastavte operaci klíče a počkejte 5 sekund, poté se spustí funkce násilné chladnutí chladicí komory. Odpovídající teplota ve stavu násilné chladnutí bude -32°C.

Dveřní alarm

Pokud chladicí komora není pevně uzavřena nebo zůstane otevřená déle než 1 minutu, ikona "Dveřní alarm" bude blikat, aby se připomněla, a zároveň pípne. Pro dočasné zastavení alarmu lze stisknout libovolné tlačítko, ale alarm se znovu spustí o 1 minutu později. Pevně zavřete dveře ledničky, abyste zastavili blikání a alarm.

Ovládací tlačítka

Uskladňování potravin.

Komora chladničky (2°C~8°C)

- Oddělení chladničky se používá hlavně pro skladování krátkodobých potravin, jako je mléko, vejce a nápoje v lahvích.
- Zelenina, melouny a ovoce se vloží do boxu na ovoce a zeleninu, aby se zabránilo ztrátě vody.
- Vařené potraviny se do chladničky mohou vložit až po zabalení do konzervačních sáčků, aby bylo zabráněno zamrznutí zad a zvýšení výkonu.

Komora mrazničky (-22°C~-15°C)

- Oddělení mrazničky se používá pro dlouhodobé skladování potravin.
- Ryby a maso, které má být zmrazeno, se nakrájí na malé kousky, zabalí se odděleně do konzervačních sáčků a poté se vloží do mrazicí police.
- Skleněná nádoba nebo uzavřená nádoba naplněná tekutinou se v oddělení mrazničky neskladuje, aby se předešlo riziku prasknutí v důsledku zamrznutí.
- Čerstvá jídla se neměla skladovat společně s mraženými potravinami.
- Neukládejte potraviny blízko vnitřní stěny v mrazničce, aby nedošlo k přimrznutí potravin se zdí dohromady.

★★ Vstřícné rady:

Skladované potraviny, pokud zde nějaké jsou, neblokují výstup a vstup vzduchového kanálku bez obav z nepříznivého ovlivnění chladicího účinku.

Před uložením do chladničky se musí přehřátá voda a jídlo ochladit na teplotu místnosti.

Výroba ledu (pokud jej spotřebič má)

Naplňte ledovací box ze 4/5 vodou a vložte ji do mrazicí komory. Poté, co se voda v ledovacím boxu promění na led, mírně jej zkvívejte, aby se led od boxu oddělil. Box však neohýbejte. Při oddělování ledu zabalte box do suché schránky, abyste zabránili omrzlinám prstu.

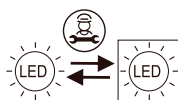
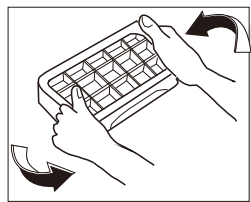

Vyměnitelný (pouze LED) světelný zdroj profesionálem

CZ

Poznámky k provozu

Před obrácením dveří připravte následující nástroje: křížový šroubovák, klíč. Poznámka: Před obrácením dveří vyjměte hlavní zástrčku. Možná budou potřebovat dva lidi.

1. Zavřete dveře, vyšroubujte šroub z horního krytu závěsu pomocí křížového šroubováku, sejměte kryt závěsu a poté demontujte přípojovací svorku, odšroubujte horní závěs a sejměte dveře. Sejměte kryt šroubů vlevo.



2. Pomocí křížového šroubováku vyjměte šrouby prostředního závěsu, odstraňte střední závěs, sejměte kryt šroubu v levém otvoru pro šroub a sejměte spodní dvířka.

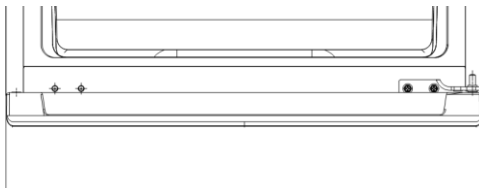

3. Umístění chladničky dolů a odstranění spodního závěsu a vyrovnávacího úhlu na spodní straně chladničky.



4. Vyjměte kryt drátu z horního horního krytu dveří, vyměňte kabelový svazek z pravé strany na levou stranu, nainstalujte kryt drátu z horního koncového krytu a vyměňte horní dveře a zarážku dolních dveří na levou stranu. (výměna horních dveří a dolních zarážek dveří je stejná jako výměna dolních dveří a dolní levý obrázek bude změněn na obrázek vpravo)

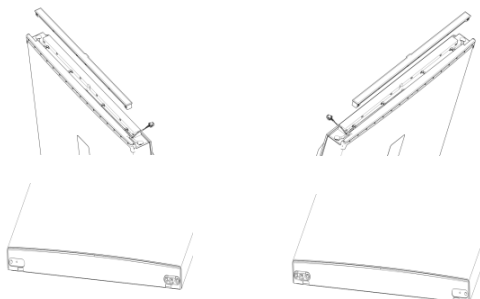

Poznámky k provozu

5. Demontujte sestavu spodního závěsu a poté namontujte vyrovnávací patku a matici šroubu (viz obrázek vpravo).

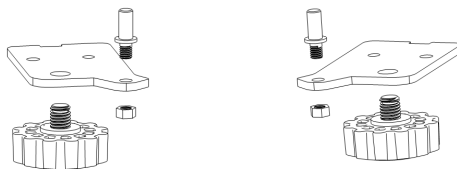

6. Vyměňte sestavu spodního závěsu za vyrovnávací úhel a nainstalujte spodní dveře.

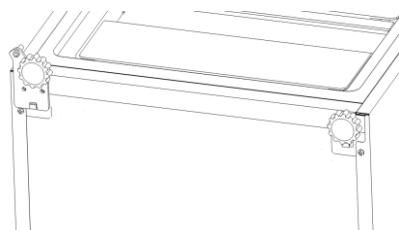

7. Namontujte prostřední závěs do levé montážní polohy a namontujte dříve odstraněný kryt šroubu do pravého otvoru pro šroub.

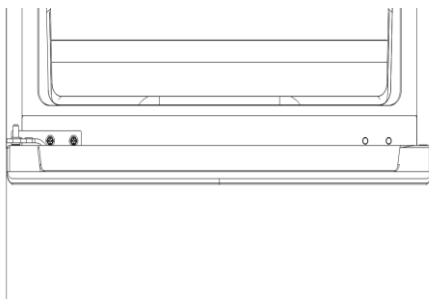

8. Namontujte dveře, připojte svorky, namontujte horní závěs, horní kryt závěsů a dříve odstraněný kryt šroubů. Zadní dveře jsou kompletní. (horní závěs a kryt závěsů jsou nainstalovány vlevo, jak je znázorněno na obrázku a kryt šroubů je ve správné poloze)
9. Po dokončení operace se prosím na chvíli zastavte a zapněte napájení.



Pokyny k užívání

Způsob demontáže a montáže příslušenství

– Skleněná police v chladicí komoře: výška police je nastavitelná, což usnadňuje skladování předmětů různých objemů. Lehce vytáhněte polici směrem ven a nahoru a vyjměte ji.

– Box na ovoce a zeleninu: pro skladování zeleniny a ovoce. Může být vyjmuta tahem směrem ven.

– Držák v mrazicí komoře: skladování potravin, které mají být uchovávány dlouhodobě, jako je maso a ryby. Lze jej vyjmout zatažením směrem ven a zvednutím vzhůru.

Dobře miněné tipy: Pro uložení velkého kusu masa se doporučuje nakrájet jej na malé kousky, aby se zabránilo obtížnému sekání po zamrznutí. Rychle zmrazené potraviny by se po zmrazení měly rovnoměrně rozmístit a již zmrazené se skladují společně.

– Podstavec na lahve v chladicích dveřích: skladování vajec, různých nápojů v lahvích a jiných drobností. Lze jej vyjmout mírným zvednutím.

Sdělení: Během demontáže nevytahujte podstavec na lahve ve dveřích ledničky násilím, aby nedošlo k poškození ledničky.

Změna světla

Veškerou výměnu nebo údržbu světelných zdrojů LED by měl provádět výrobce nebo jeho servisní zástupce nebo související technická osoba.

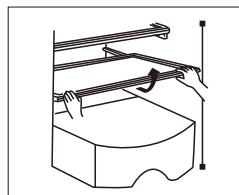

Vyjměte lehkým tahem směrem nahoru a ven

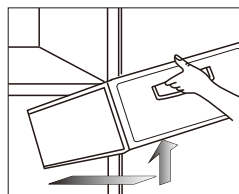

Vyjměte lehkým tahem směrem ven a nahoru

Údržba

Údržba ledničky se doporučuje jednou měsíčně;

- Odpojte napájecí zástrčku, abyste zabránili úraze elektrickým proudem;
- K setření oleje nebo jiných nečistot použijte vlhký hadřík nebo neutrální čisticí prostředek (esence čisticího prostředku). Poté čisticí prostředek úplně setřete.
- Nepoužívejte zásadité čisticí prostředky, mýdlový prášek, benzín a alkohol, mastkový prášek atd.; jinak by se mohl poškodit plášť nebo plasty;
- Pravidelně čistěte tělo ledničky a odstraňujte prach ze země, abyste ledničku udrželi čistou.

Prohlídka po údržbě:

1. Zda je poškozeno elektrické vedení a zástrčka; 2. Zda je na zástrčce prach; 3. Zda je na zástrčce neobvyklé teplo; 4. Zda je zásuvka uvolněná; 5. Zda je zástrčka zcela zasunutá.

Sdělení:

Pokud je poškozeno elektrické vedení a zástrčka a je zde prach, může dojít k úraze elektrickým proudem nebo k požáru;

Po odpojení zástrčky musí před opětovným zapojením uplynout 5 minut;

Nedávejte ruce pod ledničku, aby nedošlo ke zranění.

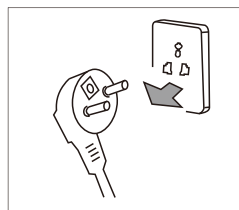

Před čištěním odpojte zástrčku ledničky



Prosím, použijte neutrální čisticí prostředek

Analýza selhání

Před výskytem poruch, které vyžadují údržbu, je třeba zkontrolovat tyto položky:

Poruchy: Lednička nefunguje, chladicí účinek je špatný

Příčiny: 1. Zkontrolujte připojení do napájení. 2. Zkontrolujte, zda je lednička není vystavena přímému slunečnímu světlu nebo zda není v její blízkosti zdroj tepla. 3. Zkontrolujte, zda je kolem chladničky prostor pro odvod tepla.

Náprava: 1. Připojte do napájení. 2. Přesuňte ledničku na místo bez přímého slunečního záření a zdroje tepla. 3. Mezi lednicí a stěnou ponechte dostatečný prostor.

Poruchy: Potraviny v chladicí komoře jsou zmrazené

Příčiny: 1. Zkontrolujte, zda nastavená teplota není příliš nízká. 2. Zkontrolujte, zda potraviny s příliš velkým množstvím vody nejsou příliš blízko zadní stěny.

Náprava: 1. Přiměřeně zvýšte teplotu. 2. Přemístěte jídlo s příliš velkým množstvím vody na skleněné polici na stranu ke dveřím

Poruchy: V lednici je neobvyklý zvuk

Příčiny: 1. Zkontrolujte, zda je spodní část ledničky stabilní. 2. Zkontrolujte, zda lednička není příliš blízko zdi. 3. Zkontrolujte, zda se lednička nedotýká jiných předmětů.

Náprava: 1. Upravte spodní stavitelnou nohu pro stabilizaci ledničky. 2. Ponechte okolo chladničky dostatečný prostor. 3. Odstraňte překážky.

Poruchy: V lednici je neobvyklý zápach

Příčiny: 1. Zkontrolujte, zda jsou potraviny pro skladování uzavřeny. 2. Zkontrolujte, zda je lednička čistá. 3. Zkontrolujte, zda nejsou potraviny skladovány příliš dlouho.

Náprava: 1. Pro skladování mějte potraviny uzavřené. 2. Pravidelně čistěte ledničku. 3. Neskladujte potraviny příliš dlouho.

Bez poruch

Jev: Teplota nebo horko na povrchu dvou stran a předělu mezi chladicí a mrazicí komorou.

Příčina: Potrubí chladničky (kondenzátor, potrubí proti zamrzení) pro odvod tepla a pro zabránění kondenzace je na dvou stranách a v přední části chladničky.

Jev: Dveře příliš přiléhají a není snadné je otevřít

Příčina: Opětovné otevření dveří ihned po zavření je obtížné, protože horký vzduch vstupuje do chladničky a smršťuje se, aby vytvořil tlakový rozdíl. Je snadné otevřít dveře za nějakou chvíli.

Jev: V lednici šumí voda

Příčina: Při spuštění nebo zastavení kompresoru takový zvuk vydá chladivo; Voda produkovaná po odmrazení takový zvuk vydává.

Jev: V lednici je slyšet zvuk „kliknutí“ nebo zvuk tikání

Příčina: Smršťování a roztahování pouzdra vydávají takový zvuk; když je pouzdro studené nebo jsou dveře otevřené, tak dojde k tomuto zvuku;

Jev: V chladničce je slyšet hukot

Příčina: Spuštění kompresoru vydá takový zvuk (pokud lednička není vyvážena, bude tento zvuk hlasitější)

Jev: Dochází ke kondenzaci nebo zamrznání povrchu dveří mrazicí komory nebo na povrchu potravin

Příčina: Teplota nebo vlhkost kolem chladničky je vysoká; dvířka jsou otevřena příliš dlouho; Potraviny s příliš velkým množstvím vody nejsou utěsněny nebo pevně zabaleny

Jev: Na povrchu vestavěného svítidla dochází ke kondenzaci

Příčina: Svítidlo po rozsvícení produkuje teplo a dveře jsou otevřeny příliš dlouho. Takže je zde teplotní rozdíl, a proto bude kryt svítidla kondenzovat..

Jev: Na těle ledničky dochází ke kondenzaci a zamlžování

Příčina: Vlhkost kolem ledničky je vysoká a vlhkost ve vzduchu se v tomto případě shromažďuje do kondenzace

Technické parametry

Model	RP282BSE0	RP282BXE0					
Klimatická třída	SN/N/ST/T	SN/N/ST/T					
Ochrana proti úrazu elektrickým proudem	I	I					
Štítek s hvězdami	☼***	☼***					
Celkový objem	282L	282L					
Objem mrazničky	80L	80L					
Typ napájení	220-240V~/50Hz	220-240V~/50Hz					
Jmenovitý proud	0.9A	0.9A					
Spotřeba energie 32°C	0.875kW · h/24h	0.875kW · h/24h					
Roční spotřeba energie	229kW · h/a	229kW · h/a					
Výkon lampy	2 W	2 W					
Hmotnost	55 kg	55 kg					
Rozměry	545x615x1825mm	545x615x1825mm					
Chladivo a množství náplně	R600a,42g	R600a,42g					
Hluk	37dB (A)	37dB (A)					

Obsah balení

Položka	Model						
	RP282BSE0	RP282BXE0					
Police chladničky	3	3					
Víko pro box na ovoce a zeleninu	1	1					
Box na ovoce a zeleninu	1	1					
Box na výrobu ledu	1	1					
Schránka na vajíčka	1	1					
Držák láhve v dveřích chladničky	3	3					
Mrazicí zásuvka	3	3					
Návod k obsluze	1	1					

CZ

Pokyny pro bezpečnou recyklaci.

Likvidace:

Staré spotřebiče mají stále určitou nadhodnotu. Ekologický přístup zajistí recyklaci cenných surovin.

Chladiva použitá ve vaší chladničce a izolační materiály vyžadují speciální postupy zacházení.

Před manipulací se ujistěte, že na zadní straně chladničky není žádné poškození potrubí.

Aktuální informace o možnostech likvidace staré chladničky a obalů ze starého zařízení lze získat na místním obecním úřadě.

Správná likvidace tohoto produktu:



Znamená to, že tento produkt by neměl být likvidován s jinými domovními odpady v celé EU. Abyste zabránili možnému poškození životního prostředí nebo lidského zdraví nekontrolovanou likvidací odpadu, recyklujte jej odpovědně, abyste podpořili udržitelné opětovné použití materiálových zdrojů. Chcete-li vrátit použité zařízení, použijte systémy pro vrácení a sběr nebo kontaktujte prodejce, u kterého byl produkt zakoupen. Mohou tento produkt odevzdat k bezpečné recyklaci pro životní prostředí.

Popis klimatického typu.

Tabulka 1 Klimatické třídy

Třída	Symbol	Rozsah okolní teploty °C
Rozšířené mírné	SN	+ 10 to + 32
Mírný	N	+ 16 to + 32
Subtropický	ST	+ 16 to + 38
Tropický	T	+ 16 to + 43

Rozšířená teplota: „toto chladicí zařízení je určeno k použití při okolních teplotách v rozmezí od 10 ° C do 32 ° C“;

temperate: „toto chladicí zařízení je určeno k použití při okolních teplotách v rozmezí od 16 ° C do 32 ° C“;

Subtropické: „toto chladicí zařízení je určeno k použití při okolních teplotách v rozmezí od 16 ° C do 38 ° C“;

Tropical: „toto chladicí zařízení je určeno k použití při okolních teplotách v rozmezí od 16 ° C do 43 ° C“;

Vážený zákazník

Vážený zákazník, pokud potřebujete zákaznický servis, další informace najdete v záručním listu

- Należy uważnie przeczytać instrukcję obsługi przed włączeniem zasilania i odpowiednią ją przechowywać.
- Produkty mogą ulec zmianie bez powiadomienia.



The Creative Life

Dwudrzwiowa lodówka do użytku domowego

Instrukcja obsługi

RP282BSE0

RP282BXE0

PL

Zawartość

Dziękujemy za zakup lodówki TCL. Chcielibyśmy przekazać nasze podziękowania. Zapraszamy do korzystania z lodówki TCL. Dołożymy wszelkich starań, aby zapewnić Państwu wysokiej jakości usługi.

Instrukcje bezpieczeństwa.....	P2
Omówienie produktu.....	P5
Obsługa i umieszczanie	P6
Przygotowania przed użyciem	P7
Uwagi operacyjne	P8
Ilustracja i działanie panelu wyświetlacza	P8
Przechowywanie żywności	P10
Produkcja lodu	P10
Metoda demontażu i montażu akcesoriów	P13
Konserwacja	P13
Analiza awarii	P14
Brak awarii	P14
Parametr techniczny	P15
Spis zawartości	P15

1. Niniejsze urządzenie nie jest przeznaczone do użytku przez osoby (w tym dzieci) o ograniczonych zdolnościach fizycznych, sensorycznych lub umysłowych, lub bez doświadczenia i wiedzy, chyba że będą one nadzorowane lub poinstruowane w sprawie użytkowania urządzenia przez osobę odpowiedzialną za ich bezpieczeństwo. Dzieci powinny pozostawać pod nadzorem, aby nie bawiły się urządzeniem.
2. Jeśli przewód zasilający jest uszkodzony, musi on zostać wymieniony przez producenta, przedstawiciela serwisu lub osoby o podobnych kwalifikacjach w celu uniknięcia zagrożenia.
3. To urządzenie może być używane przez dzieci w wieku 8+ oraz osoby o ograniczonych zdolnościach fizycznych, sensorycznych lub umysłowych lub niemające doświadczenia i wiedzy pod warunkiem, że są one nadzorowane lub otrzymały instrukcje dotyczące bezpiecznego użytkowania urządzenia i rozumieją związane z tym zagrożenia. Zakaz bawienia się urządzeniem przez dzieci. Czyszczenie oraz konserwacja nie mogą zostać przeprowadzone przez dzieci chyba, że są one pod nadzorem osoby dorosłej.
4. **OSTRZEŻENIE:** Otwory wentylacyjne, w obudowie urządzenia lub we wbudowanej konstrukcji muszą być wolne od przeszkód.
5. **OSTRZEŻENIE:** Nie należy używać urządzeń mechanicznych ani innych środków przyspieszających proces rozmrażania, innych niż te zalecane przez producenta.
6. **OSTRZEŻENIE:** Należy uważać, aby nie uszkodzić obwodu chłodniczego.
7. **OSTRZEŻENIE:** Nie należy używać urządzeń elektrycznych w schowkach na żywność, chyba że są one typu zalecanego przez producenta.
8. W urządzeniu nie należy przechowywać żadnych materiałów wybuchowych, takich jak puszki aerozolowe z łatwopalnym gazem pędnym.
9. To urządzenie jest przeznaczone do użytku domowego i podobnych zastosowań, takich jak
 - Kuchnie w sklepach, biurach i innych środowiskach pracy;
 - Domostwa wiejskie i klienci w hotelach, motelach i inne środowiska mieszkalne;
 - Miejsca noclegowe ze śniadaniem;
 - Usługi gastronomiczne i podobne zastosowania inne niż sprzedaż detaliczna.
10. Ten produkt zawiera źródło światła o klasie efektywności energetycznej F. W przypadku źródła światła ERP test z (bez) osłoną światła.

1. Ostrzeżenie

Ostrzeżenie: Nie należy umieszczać żadnej bariery wokół urządzenia lub wbudowanej konstrukcji w celu zapewnienia swobodnej wentylacji.

Ostrzeżenie: Zabrania się przyspieszania procesu odszraniania dowolnym sprzętem mechanicznym lub inną metodą, z wyjątkiem metody zalecanej przez producenta.

Ostrzeżenie: Nigdy nie należy uszkadzać obwodu chłodniczego.

Ostrzeżenie: Nigdy nie należy używać żadnych urządzeń elektrycznych w schowku na żywność poza typem zalecanym przez producenta.

Ostrzeżenie: Nigdy nie należy umieszczać napojów lub żywności w szklanym pojemniku w komorze zamrażania, aby uniknąć pęknięcia.

Ostrzeżenie: Jeżeli zasilanie jest wyłączone, lodówkę należy włączyć 5 minut później, aby uniknąć uszkodzenia sprężarki.

Ostrzeżenie: Jeśli podczas użytkowania zostanie wykryta jakakolwiek część pod napięciem, anormalny hałas, zapach, dym lub inna nieprawidłowość, należy natychmiast wyłączyć urządzenie i niezwłocznie skontaktować się z serwisem pogwarancyjnym Spółki.

Ostrzeżenie: Nigdy nie należy wkładać palca ani dłoni pod lodówkę, szczególnie z tyłu lodówki; w przeciwnym razie ostry materiał może cię zranić.

Ostrzeżenie: dzieci nie mogą bawić się lodówką ani się nią bawić. Użytkowanie lodówki przez dzieci musi być nadzorowane przez rodziców ze względu na możliwe niebezpieczeństwo.

Ostrzeżenie: Nigdy nie należy kłaść dłoni między drzwiami, aby je otworzyć lub zamknąć, w celu uniknięcia zakleszczenia palca. Do otwierania lub zamykania drzwi służy klamka.

Ostrzeżenie: w typach klimatycznych N, ST i T, zakres temperatur roboczych urządzenia wynosi 16°C~ 43°C. Jeśli urządzenie działa poza znamionowym typem klimatu (zakres temperatur otoczenia), może nie utrzymywać zadowalającej temperatury wewnętrznej.



Ostrzeżenie: ryzyko pożaru / materiały łatwopalne

Ostrzeżenie: Ustawiając urządzenie należy upewnić się, że przewód zasilający nie jest uwięziony ani uszkodzony.

Ostrzeżenie: Nie należy umieszczać wielu przenośnych gniazdek lub zasilaczy z tyłu urządzenia.

Dzieci w wieku od 3 do 8 lat mogą zapełniać i opróżniać urządzenia chłodnicze

Otwieranie drzwi na długi czas może spowodować znaczny wzrost temperatury w komorach urządzenia.

Należy regularnie czyścić powierzchnie, które mogą mieć kontakt z żywnością i dostępnymi systemami drenażowymi.

Należy wyczyścić zbiorniki wody, jeśli nie były używane przez 48 godzin; spuść wodę z systemu wodnego podłączony do sieci wodociągowej, jeśli woda nie była pobierana przez 5 dni.

Surowe mięso i ryby należy przechowywać w odpowiednich pojemnikach w lodówce, aby nie stykały się z ani nie kapały na inne produkty spożywcze.

Dwugwiazdkowe komory na mrożonki nadają się do przechowywania zamrożonej żywności, przechowywania lub robienia lodów oraz robienia kostek lodu.

Komory jedno-, dwu- i trzygwiazdkowe nie nadają się do zamrażania świeżej żywności.

Jeśli urządzenie chłodnicze pozostanie puste przez dłuższy czas należy je wyłączyć, rozmrozić, wyczyścić, osuszyć i pozostawić otwarte drzwi, aby zapobiec rozwojowi pleśni w urządzeniu.

2. Ostrzeżenie

Ostrzeżenie: Zasilacz tego produktu musi być równomierny z zasilaczem wymienionym na tabliczce znamionowej oraz należy stosować standardowe niezależne gniazdo z 3 otworami (powyżej 10 A i niezawodnie uziemione). Jedno gniazdo nie może być współdzielone przez więcej niż jedno urządzenie; w przeciwnym razie może dojść do pożaru z powodu przegrzania.

Ostrzeżenie: Nigdy nie należy ciągnąć za przewód zasilający. Aby odłączyć zasilanie, należy przytrzymać i odłączyć złącze zasilania od gniazda. Nie wolno dotykać przewodu zasilającego ani złącza mokrą ręką ze względu na ryzyko porażenia prądem.

Ostrzeżenie: Przewód zasilający nie może być przyciśnięty przez lodówkę ani inne ciężkie ładunki ani nie może być zgięty. Uszkodzenie lub zerwanie przewodu zasilającego może spowodować pożar lub porażenie prądem. W przypadku uszkodzenia lub przecięcia przewodu zasilającego należy natychmiast skontaktować się z serwisem pogwarancyjnym.

Ostrzeżenie: W lodówce nie wolno umieszczać materiałów łatwopalnych lub wybuchowych ani żrących kwasów lub substancji alkalicznych.

Ostrzeżenie: Lodówki nie wolno używać w deszczu ani na słońcu.

Ostrzeżenie: Zabrania się umieszczania pojemnika z płynem na lodówce, ponieważ pęknięcie lub wywrócenie się pojemnika może wpłynąć na izolację elektryczną lodówki i spowodować porażenie prądem lub pożar.

Ostrzeżenie: Lodówki nie wolno demontować ani modyfikować bez zezwolenia. Naprawa lodówki musi być wykonana przez specjalistę.

Ostrzeżenie: W przypadku wycieku łatwopalnego gazu, takiego jak gaz węglowy, należy najpierw zamknąć nieszczelny zawór, a następnie otworzyć okno w celu wentylacji, zabrania się natomiast natychmiastowego odłączania lodówki z prądu z obawy przed pożarem lub wybuchem spowodowanym iskrą elektryczną.

Ostrzeżenie: Urządzenia chłodnicze - w szczególności chłodziarko-zamrażarka typu I - mogą nie działać konsekwentnie (możliwość rozmrażania zawartości lub zbyt wysoka temperatura w komorze mrożonej żywności), jeśli są umieszczone przez dłuższy czas poniżej zakresu niskich temperatur, dla których zaprojektowano urządzenie chłodnicze;

Ostrzeżenie: Nie należy przechowywać napojów musujących w komorach lub szafkach zamrażalnika lub w komorach lub szafkach niskotemperaturowych, a niektóre produkty, takie jak lody, nie powinny być spożywane, gdy są zbyt zmrożone.

Ostrzeżenie: Nie należy przekraczać daty zdatności do spożycia zalecanej przez producentów żywności dla każdego rodzaju żywności.

Ostrzeżenie: Środki ostrożności konieczne, aby zapobiec nieuzasadnionemu wzrostowi temperatury zamrożonej żywności podczas rozmrażania urządzenia chłodniczego, takie jak pakowanie zamrożonej żywności w kilka warstw gazety.

Ostrzeżenie: Wzrost temperatury zamrożonej żywności podczas ręcznego rozmrażania, konserwacji lub czyszczenia urządzenia może skrócić czas przechowywania.

Ostrzeżenie: Wymagana jest ostrożność w stosunku do przechowywanej zamrożonej żywności w przypadku, gdy urządzenie chłodzące nie działa przez dłuższy czas (przerwa w zasilaniu lub awaria układu chłodniczego).

Ostrzeżenie: Czynności, jakie należy wykonać, gdy urządzenie chłodzące jest odłączone i wyłączone z użytku przez krótszy bądź dłuższy czas (np. opróżnione, wyczyszczone i osuszone z drzwiami lekko uchylonymi).

Omówienie produktu

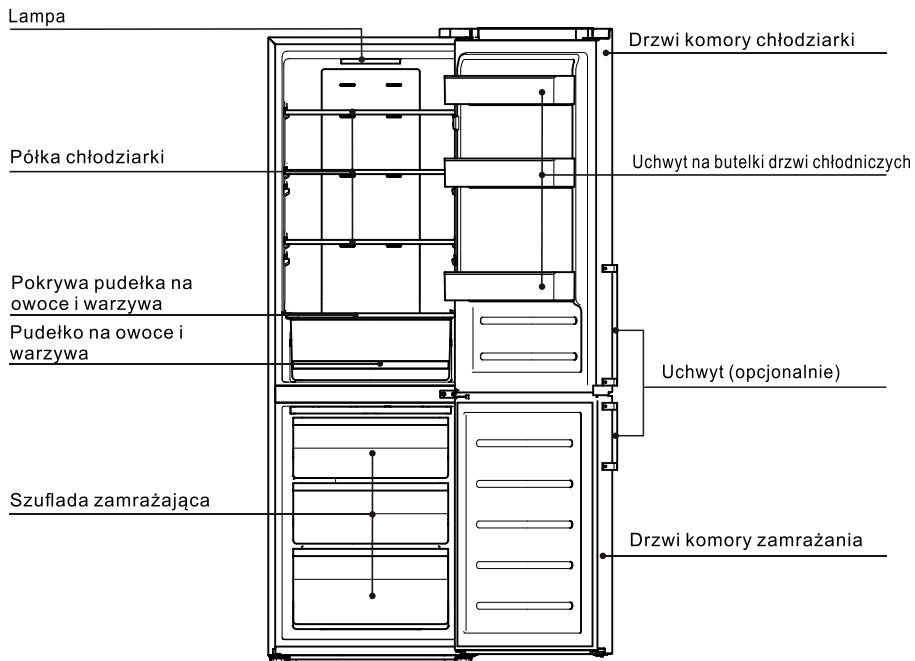

Obrazki pełnią rolę poglądową. Proszę spojrzeć na przedmiot

Cechy

- Komputerowa inteligentna kontrola temperatury; chłodzenie powietrzem i brak szronu.
- Czynnik chłodniczy przyjazny środowisku, zastosowano materiały niezawierające CFC, materiały przyjazne środowisku R600a. 80% głównych materiałów może zostać poddanych recyklingowi;
- Przejrzyste szuflady o nowym wyglądzie, w których przechowywana żywność może być widoczna na pierwszy rzut oka;
- Półki chłodziarki ze szkła hartowanego mają regulowaną wysokość, są odporne na zużycie i ciepło, a poza tym są bardzo praktyczne;
- Z tyłu znajduje się ukryty skraplacz. Został stworzony w doskonałym i skoordynowanym stylu, dzięki którym jest prosty, łatwy do czyszczenia i posiada wysoki stopień użyteczności przestrzeni;
- W tym produkcie zastosowano wydajną sprężarkę wyciszającą międzynarodowej marki oraz technologię spieniania specjalnych skrzynek, cechującą się niskim poziomem hałasu i niskim zużyciem energii, co powoduje, że jest bardziej odpowiedni do użycia przez rodziny i w celach komercyjnych.

Wpływ ciepła:

Jeśli twój produkt został ulepszony, może nie być identyczny z tym w instrukcji. Nie zmienia to jego wydajności ani metody użytkowania. Nie należy martwić się użytkowaniem.

PL

Obsługa i umieszczanie

Wokół lodówki należy pozostawić miejsce, jak pokazano na rysunku.

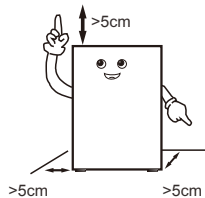

Podczas obsługi drzwi lodówki nie powinny stykać się z narzędziami manipulacyjnymi

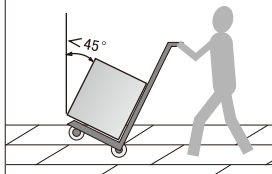

Lodówkę należy ustawić w suchym otoczeniu, z dobrą wentylacją, z dala od bezpośredniego następczenia i źródła ciepła.

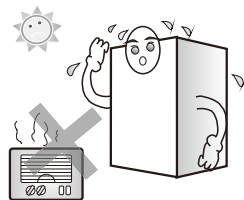

Lodówkę należy ustawić na płaskiej i twardej powierzchni. Jeśli podłoże nie jest płaskie, należy ustawić nóżkę regulacyjną, aby utrzymać odpowiedni poziom.

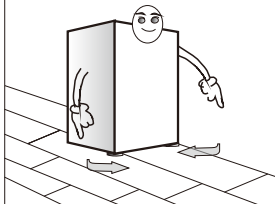

Nigdy nie należy umieszczać lodówki w zbyt zimnym otoczeniu, które może ulec zamrożeniu.

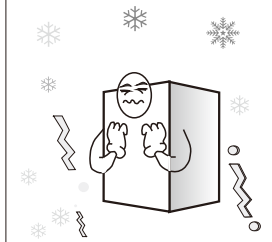

Usunięcie piankowej podstawy jest korzystne dla odprowadzania ciepła od dołu i pozwala na uniknięcie pożaru.

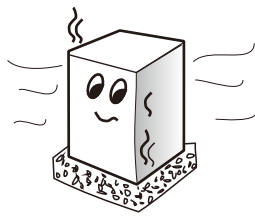

Wpływ ciepła:

- Podczas obchodzenia się z lodówką wymagane są co najmniej dwie osoby - jedna podnosi górną część tylnej części, druga podnosi dolną część (jeśli złapie się tylko jedną część, jest to niebezpieczne i może spowodować wypadek).
- Podczas przenoszenia lodówki dolna część może uszkodzić i zarysować podłogę. Jeśli musisz przenieść lodówkę na dużą odległość, akcesoria wewnętrzne należy przymocować za pomocą taśmy samoprzylepnej. W przeciwnym razie akcesoria mogą ulec uszkodzeniu na skutek obijania się o siebie.
- Należy ustawić lodówkę w pozycji z niewielkimi wibracjami lub z małą ekspozycją na wibracje. W obszarach, w których często występują trzęsienia ziemi, należy przymocować lodówkę do ściany lub słupa. W przeciwnym razie upadek lodówki spowoduje wypadek.
- Należy pozostawić wystarczająco dużo miejsca. Jeśli nie ma wystarczająco dużo miejsca lub umieścisz towary na górze lub blisko boku lub przykleisz na bokach, wpłynie to na rozpraszanie ciepła w lodówce, a tym samym spowoduje niepotrzebne straty energii elektrycznej; kontakt z ścianą tylną spowoduje wibracje i hałas;
- Należy wyregulować przednią część i nóżkę lodówki, aby ją wypoziomować. Krzywo stojąca lodówka spowoduje wibracje i hałas.

Obsługa i umieszczanie

Ta lodówka nie może być używana jako urządzenie do zabudowy.

Zarys wymiarowy produktu i przestrzeń potrzebna do użycia produktu pokazano na poniższych zdjęciach:

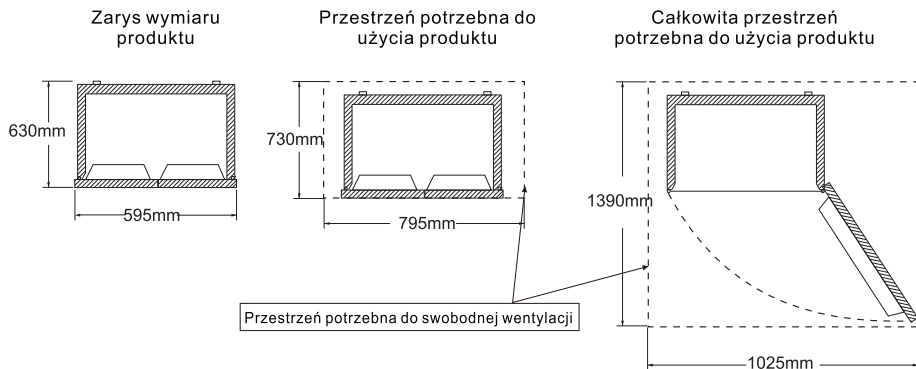

Przygotowania przed użyciem

1. Należy usunąć wszystkie zabezpieczenia, takie jak taśma do mocowania itp., zwłaszcza piankową podstawę.
2. Do czyszczenia wewnętrznej i zewnętrznej części lodówki należy używać ciepłej mokrej ściereczki (neutralny detergent można dodać do ciepłej wody).
3. Po wypoziomowaniu i wyczyszczeniu lodówki należy zostawić ją na około 5 godzin przed jej podłączeniem i schłodzić lodówkę przez 2 do 3 godzin przed schowaniem żywności.

1. Usunąć taśmę mocującą



W gorące dni potrzeba 24 godzin, aby całkowicie zamrozić jedzenie. Sprawdź stan chłodzenia drugiego dnia.

2. Podłącz do zasilania



3. Przechowuj żywność po 2-3 godzinach podłączeniu do zasilania



Urządzenie powinno być umieszczone w najchłodniejszym miejscu pomieszczenia, z dala od urządzeń wytwarzających ciepło lub kanałów grzewczych oraz z dala od bezpośredniego światła słonecznego. Przed włożeniem do urządzenia gorące potrawy ostudzić do temperatury pokojowej. Przeciężenie urządzenia wymusza dłuższą pracę sprężarki. Żywność, która zamraża się zbyt wolno, może stracić jakość lub ulec zepsuciu.

Pamiętaj, aby odpowiednio owinąć żywność i wytrzeć pojemniki do sucha przed umieszczeniem ich w urządzeniu. Ogranicza to gromadzenie się szronu wewnątrz urządzenia.

Pojemnik na urządzenie nie powinien być wyłożony folią aluminiową, papierem woskowanym ani ręcznikiem papierowym. Wkładki zakłócają cyrkulację zimnego powietrza, zmniejszając wydajność urządzenia.

Organizuj i oznaczaj żywność, aby ograniczyć otwieranie drzwi i rozszerzone wyszukiwania. Wyjmij tyle elementów, ile potrzeba na raz i zamknij drzwi tak szybko, jak to możliwe.

Informacje na temat rozmieszczenia akcesoriów można znaleźć na ilustracji przedstawiającej produkt na stronie 5.

Wskazówki dotyczące działania

Działanie i schemat tablicy wskaźników

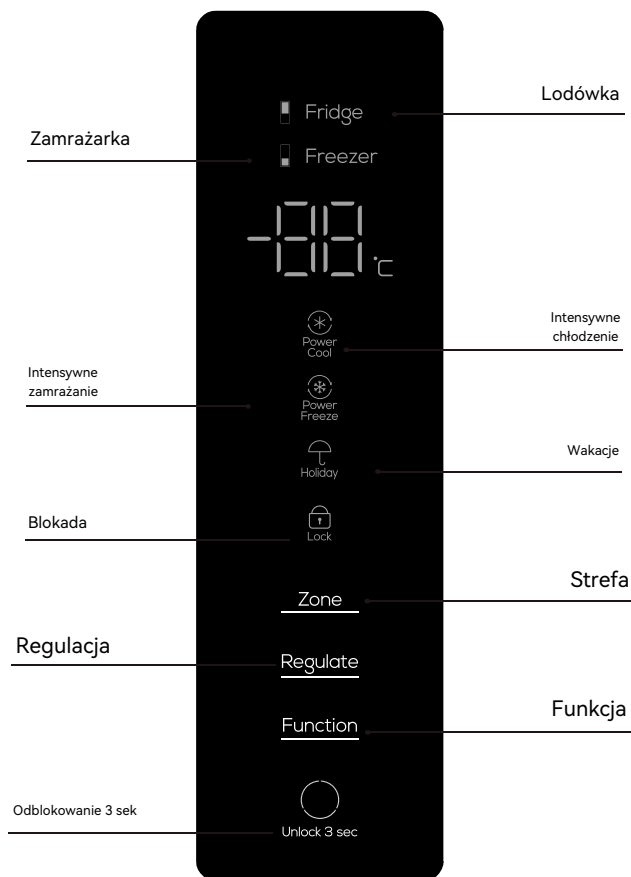

Powyżej przedstawiono płytę sterowania komputerem produktu

Wskazówki dotyczące obsługi

Włączanie po raz pierwszy

Komora chłodnicza będzie działać przy 5°C po pierwszym włączeniu.

Funkcja blokady rodzicielskiej

Jeśli w ciągu 30 sekund na panelu wyświetlacza nie zostanie naciśnięty żaden przycisk, ekran wyświetlacza zgaśnie i automatycznie uruchomi się funkcja blokady rodzicielskiej. W tym stanie można nacisnąć dowolny przycisk, aby obudzić ekran i włączyć jego podświetlenie. Naciśnij i przytrzymaj przycisk „Przełącznik regulacji temperatury” przez 3 sekundy, aby odblokować klawiaturę.

Regulacja temperatury wewnątrz komory chłodniczej

W stanie odblokowania naciśnij przycisk "Przełącznik regulacji temperatury", aby wyregulować temperaturę wewnątrz komory chłodniczej. Temperatura wewnątrz komory chłodniczej będzie oscylować między „02” - „04” - „05” - „06” - „08” - „Chłodzenie” - „Mrożenie” - „Wakacje” - „02”. Po wybraniu odpowiedniej temperatury, należy puścić przycisk i odczekać 5 sekundy. Ustawiona temperatura przestanie migać i zostanie potwierdzona.

Funkcja Chłodzenie

W stanie odblokowanym naciśnij kilkakrotnie przycisk „Przełącznik regulacji temperatury”, aż zacznie migać ikona „Chłodzenie”, puść przycisk i odczekaj 5 sekund aż włączy się funkcja chłodzenia w komorze chłodniczej. Odpowiednia temperatura w stanie chłodzenia wynosi 2°C.

Funkcja Wakacje

W stanie odblokowanym naciśnij kilkakrotnie przycisk „Przełącznik regulacji temperatury”, aż zacznie migać ikona „Chłodzenie”, puść przycisk i odczekaj 5 sekund aż włączy się inteligentna funkcja. Odpowiednia temperatura w stanie inteligentnym wynosi 5°C.

Funkcja Mrożenie

W stanie odblokowanym naciśnij kilkakrotnie przycisk „Przełącznik regulacji temperatury”, aż zacznie migać ikona „Mrożenie”, puść przycisk i odczekaj 5 sekund aż włączy się ta funkcja w komorze chłodniczej. Odpowiednia temperatura w stanie chłodzenia wynosi -32°C.

Alarm drzwi

Jeśli komora chłodnicza nie jest szczelnie zamknięta lub pozostaje otwarta przez ponad minutę, ikona „Alarm drzwi” będzie migać, aby przypomnieć i jednocześnie wyemitować sygnał dźwiękowy. Można nacisnąć dowolny przycisk, aby tymczasowo zatrzymać alarm, ale po minucie alarm zostanie ponownie uruchomiony. Zamknij szczelnie drzwiczki chłodnicze, aby zatrzymać miganie i alarm.

Przyciski operacyjne

Przechowywanie żywności

Komora chłodnicza (2°C~8°C)

- Komora chłodnicza służy głównie do przechowywania krótkoterminowych produktów spożywczych, takich jak mleko, jaja i napoje w butelkach.
- Warzywa, melony i owoce należy umieścić w pojemniku na owoce i warzywa, aby zapobiec utracie wody.
- Gotowane produkty spożywcze umieszcza się w lodówce po zapakowaniu razem z workami konserwującymi, aby zapobiec zamarzaniu i zwiększeniu mocy.

Komora zamrażania (-24°C~-15°C)

- Komora zamrażania służy do przechowywania żywności przez dłuższy czas.
- Ryby i mięso, które mają zostać zamrożone, należy pokroić na małe kawałki, osobno zapakować w torebki, a następnie włożyć do zamrożonej szuflady.
- W komorze zamrażania nie należy przechowywać szklanego pojemnika lub zamkniętego pojemnika wypełnionego płynem aby uniknąć ryzyka pęknięcia w wyniku zamarznięcia.
- Świeżej żywności nie należy przechowywać razem z mrożoną żywnością.
- Nie należy umieszczać żywności w pobliżu ściany zamrażarki, aby żywność i ściana nie zmroziły się razem.

★★ Wskazówki dotyczące ciepła:

Przechowywana żywność nie powinna blokować wylotu kanału powietrznego i portu powrotnego, ponieważ może to wpłynąć na efekt chłodzenia. Przed schowaniem w lodówce, gorąca woda i jedzenie muszą zostać schłodzone.

Produkcja lodu (jeśli urządzenie ma taką funkcję)

Napełnij pojemnik do robienia lodu wodą w 4/5 i włóż go do komory zamrażania. Gdy woda w pudełku zamieni się w lód, lekko przechyl pudełko, aby wyciągnąć kostki lodu. Nie należy jednak zginać pudełka. Podczas oddzielania lodu obłóż pudełko suchym pudełkiem, aby uniknąć odmrożenia palców.

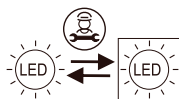
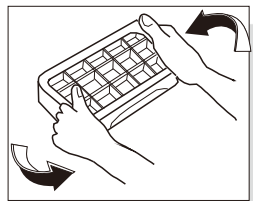

Wymienne (tylko LED) źródło światła przez profesjonalistę

Uwagi operacyjne

Przed odwróceniem drzwi należy przygotować następujące narzędzia: śrubokręt krzyżakowy, klucz. Uwaga: przed odwróceniem drzwi wyjmij główną wtyczkę. Mogą być potrzebne dwie osoby.

1. Zamknij drzwi, wyjmij śrubę z górnej pokrywy zawiasu za pomocą śrubokręta krzyżowego, zdejmij pokrywę zawiasu, a następnie zdemontuj zacisk przyłączeniowy, odkręć górny zawias i zdejmij drzwi. Zdejmij osłonę śruby po lewej stronie.

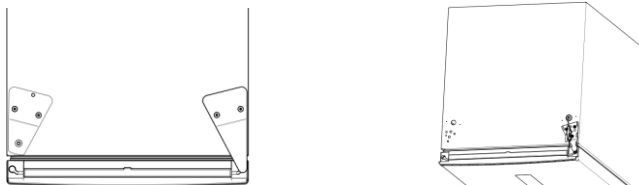

2. Wykręć śruby środkowego zawiasu śrubokrętem krzyżowym, zdejmij środkowy zawias, zdejmij pokrywę śruby w lewym otworze na śrubie i zdejmij dolne drzwiczki.

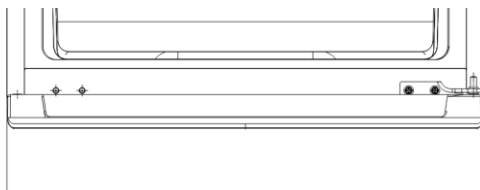

3. Układanie lodówki i zdejmowanie dolnego zawiasu i kąta poziomowania u dołu lodówki.



4. Zdejmij osłonę z drutu górnej osłony drzwi, zmień wiązkę przewodów z prawej strony na lewą, zainstaluj osłonę drutu górnej pokrywy końcowej i zmień górne drzwi i dolny ogranicznik drzwi na lewą stronę. (wymiana górnych drzwi i dolnego ogranicznika drzwi jest taka sama jak dolnych drzwi, a dolna lewa figura zostanie zmieniona na prawy obraz)

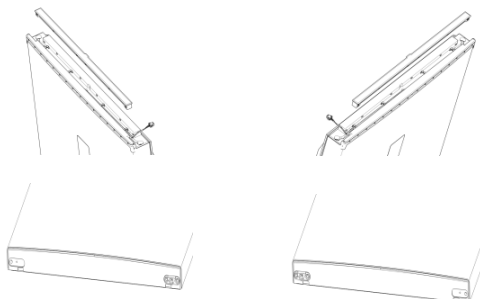

Uwagi operacyjne

5. Zdemontować zespół dolnego zawiasu, a następnie zainstalować stopkę poziomującą i nakrętkę śrubową (jak pokazano na prawym rysunku).

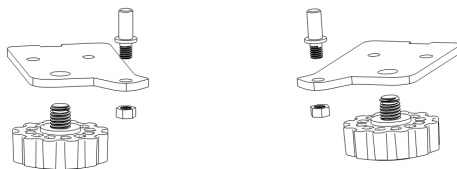

6. Zamień dolny zespół zawiasu na kąt poziomowania i zamontuj dolne drzwi.

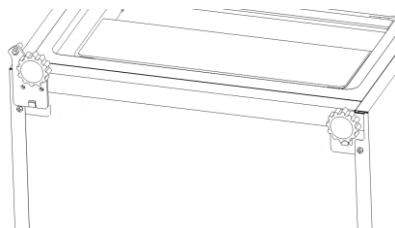

7. Zainstaluj środkowy zawias w lewej pozycji montażowej i zainstaluj wcześniej zdjętą osłonę śruby w prawym otworze na śrubę.

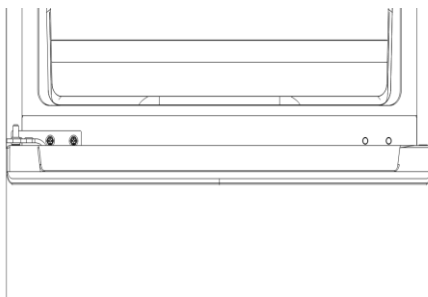

8. Zamontować drzwi, podłączyć zaciski, zainstalować górny zawias, górną pokrywę zawiasu i poprzednio zdjętą osłonę śruby. Odwrotne drzwi zakończyć. (górny zawias i pokrywa zawiasu są zainstalowane po lewej stronie, jak pokazano na rysunku, a pokrywa śruby znajduje się we właściwej pozycji)

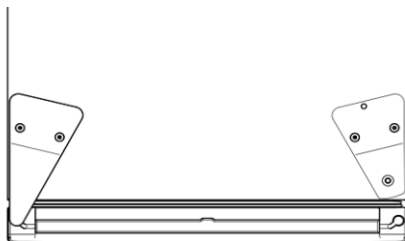

9. Po zakończeniu operacji należy stać nieruchomo przez pewien czas i włączyć zasilanie.

Uwagi operacyjne

Metoda demontażu i montażu akcesoriów

– Szklana półka w komorze chłodniczej: wysokość półki można regulować, co ułatwia przechowywanie artykułów o różnych objętościach. Lekko pociągnij półkę na zewnątrz i do góry, aby ją wyjąć.

– Pudełko na owoce i warzywa: do przechowywania warzyw i owoców. Można je wyjąć, pociągając za nie.

– Szuflada w komorze zamrażania: przechowywanie żywności przeznaczonej do przechowywania przez dłuższy czas, takiej jak mięso i ryby. Można ją wyjąć, pociągając za nią i podnosząc do góry.

Ważne wskazówki: Duże kawałki mięsa zaleca się najpierw pokroić, aby uniknąć trudnego krojenia po zamrożeniu.

Żywność, która szybko się zamraża powinna zostać równomiernie rozłożona i powinna być przechowywana razem.

– Stojak na butelkę przy drzwiach chłodniczych: przechowująca jajka, różne napoje w butelkach i inne przekąski. Można go wyjąć, lekko go podnosząc. Uwaga: podczas demontażu nie należy wyciągać cokołu butelki na drzwiach chłodniczych na siłę, aby uniknąć uszkodzenia lodówki.

Zmiana światła

Wszelkie wymiany lub konserwacje lamp LED powinny być wykonywane przez producenta, jego przedstawiciela serwisowego lub powiązaną osobę techniczną.

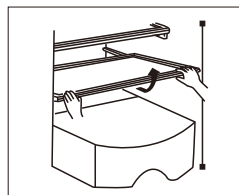

Wymij, pociągając lekko w górę i na zewnątrz

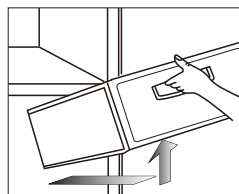

Wymij, pociągając nieznacznie na zewnątrz i do góry

Konserwacja

Zaleca się czyszczenie lodówki raz w miesiącu;

– Odłącz wtyczkę zasilania, aby zapobiec porażeniu prądem;

– Użyj wilgotnej szmatki lub neutralnego detergentu (esencji czyszczącej), aby zetrzeć zanieczyszczenia z oleju i innej zabrudzenia. Następnie całkowicie zetrzyj detergent.

– Nie używaj alkalicznych detergentów, mydła w proszku, benzyny i alkoholu, talku itp.; w przeciwnym razie powłoki lub tworzywa sztuczne mogą zostać uszkodzone;

– Regularnie czyść obudowę lodówki i usuwaj kurz, aby utrzymać lodówkę w czystości.

Sprawdź po konserwacji:

1. Czy występują uszkodzenia linii zasilającej i wtyczki;
2. Czy na wtyczce znajduje się pył;
3. Czy na wtyczka jest zbyt ciepła;
4. Czy gniazdo jest luźne;
5. Czy wtyczka jest całkowicie włożona.

Uwaga:

Jeśli linia zasilająca i wtyczka są uszkodzone i występuje kurz, może dojść do porażenia prądem lub pożaru;

Po odłączeniu wtyczki musi upłynąć 5 minut przed podłączeniem wtyczki ponownie;

Nie wkładaj rąk pod lodówkę, aby uniknąć obrażeń.

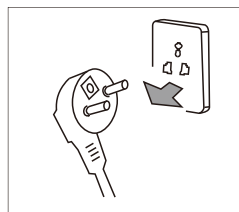

Przed czyszczeniem odłącz wtyczkę lodówki



Należy używać neutralnego detergentu

Analiza awarii

Przed wystąpieniem awarii wymagających konserwacji należy sprawdzić następujące elementy:

Awarie: lodówka nie działa, efekt chłodzenia jest słaby

Przyczyny: 1. Sprawdź zasilanie. 2. Sprawdź, czy lodówka nie jest narażona na bezpośrednie działanie promieni słonecznych lub czy w pobliżu nie znajduje się źródło ciepła. 3. Sprawdź, czy wokół lodówki nie ma przestrzeni rozpraszającej ciepło.

Środki zaradcze: 1. Włącz zasilanie. 2. Przenieś lodówkę w miejsce bez bezpośredniego nasłonecznienia i źródła ciepła. 3. Pozostaw wystarczającą przestrzeń między lodówką a ścianą.

Awarie: Żywność w komorze chłodniczej jest zamrażana

Przyczyny: 1. Sprawdź, czy ustawiona temperatura nie jest zbyt niska. 2. Sprawdź, czy produkty ze zbyt dużą ilością wody nie znajdują się zbyt blisko tylnej ściany.

Środki zaradcze: 1. Odpowiednio podnieś temperaturę. 2. Przenieś żywność ze zbyt dużą ilością wody na szkaną półkę na drzwiach

Awarie: lodówka wydaje nietypowy dźwięk

Przyczyny: 1. Sprawdź, czy dno lodówki jest stabilne. 2. Sprawdź, czy lodówka nie stoi zbyt blisko ściany. 3. Sprawdź, czy lodówka nie dotyka innych przedmiotów.

Środki zaradcze: 1. Wyreguluj dolną nóżkę, aby ustabilizować lodówkę. 2. Pozostaw wystarczająco dużo miejsca wokół lodówki. 3. Usuń przeszkody.

Awarie: w lodówce występuje nietypowy zapach

Przyczyny: 1. Sprawdź, czy przechowywana żywność jest zamknięta. 2. Sprawdź, czy lodówka jest czysta. 3. Sprawdź, czy żywność nie jest przechowywana zbyt długo.

Środki zaradcze: 1. Zamknij żywność do przechowywania. 2. Regularnie czyść lodówkę. 3. Nie przechowuj żywności zbyt długo.

Brak awarii

Zjawisko: zbyt wysoka temperatura z dwóch stron i odstęp między powierzchniami komory chłodzącej i komory zamrażania.

Przyczyna: Rury lodówki (skraplacz, rury przeciwmgielne) znajdują się z dwóch stron i z przodu lodówki w celu odprowadzania ciepła i zapobiegania kondensacji.

Zjawisko: drzwi są zbyt ciasno zamknięte i trudno je otworzyć

Przyczyna: Ponowne otwarcie drzwi natychmiast po ich zamknięciu jest trudne, ponieważ gorące powietrze dostaje się do lodówki i kurczy się, powodując różnicę ciśnień. Po chwili otwarcie drzwi będzie łatwiejsze.

Zjawisko: W lodówce skrapla się woda

Przyczyna: Podczas uruchamiania lub zatrzymywania sprężarki czynnik chłodniczy wydaje taki dźwięk; woda wytwarzana po odszranianiu również wydaje taki dźwięk.

Zjawisko: W lodówce słychać dźwięk „kliknięcia” lub dźwięk tyknięcia

Przyczyna: Skurcz i puchnięcie obudowy może wydawać taki dźwięk; Gdy obudowa jest zimna lub drzwi są otwarte, ten dźwięk będzie słyszalny;

Zjawisko: W lodówce słychać buczenie

Przyczyna: Uruchomienie sprężarki wyda taki dźwięk (jeśli lodówka nie zostanie wypoziomowana, dźwięk będzie głośniejszy)

Zjawisko: Na drzwiach komory lub na żywności pojawia się szron

Przyczyna: Temperatura lub wilgotność wokół lodówki jest wysoka; drzwiczki są otwarte zbyt długo; żywność ze zbyt dużą ilością wody nie jest szczelnie zamknięta lub szczelnie owinięta

Zjawisko: Na wbudowanej lekkiej powierzchni dochodzi do kondensacji

Przyczyna: Światło wytwarza ciepło po zapaleniu, a drzwi są otwarte zbyt długo. Występuje więc różnica temperatur, a zatem na obudowie światła będzie dochodziło do kondensacji.

Zjawisko: Na obudowie dochodzi do kondensacji i pojawia się mgiełka

Przyczyna: Wilgoć wokół lodówki jest wysoka, a wilgoć w powietrzu gromadzi się na obudowie, tworząc kondensację

Parametr techniczny

Model	RP282BSE0	RP282BXE0					
Rodzaj klimatu	SN/N/ST/T	SN/N/ST/T					
Odporność na porażenie prądem elektrycznym	I	I					
Znak gwiazdki	✳️	✳️					
Maksymalna głośność	282L	282L					
Objętość zamrażarki	80L	80L					
Rodzaj zasilania	220-240V~/50Hz	220-240V~/50Hz					
Prąd znamionowy	0.9A	0.9A					
Zużycie energii 32°C	0.875kW · h/24h	0.875kW · h/24h					
Roczne zużycie energii	229kW · h/a	229kW · h/a					
Moc lampy	2 W	2 W					
Waga	55 kg	55 kg					
Wymiar	545x615x1825mm	545x615x1825mm					
Czynnik chłodniczy i ilość ładunku	R600a,42g	R600a,42g					
Poziom hałasu	37dB(A)	37dB(A)					

Spis zawartości

Załącznik	Model						
	RP282BSE0	RP282BXE0					
Półka chłodnicza	3	3					
Pokrywa pudełka na owoce i warzywa	1	1					
Pudełko na owoce i warzywa	1	1					
Pudełko do robienia lodu	1	1					
Pudełko na jajka	1	1					
Uchwyt na butelki drzwi chłodniczych	3	3					
Szafka zamrażająca	3	3					
Instrukcja obsługi	1	1					

Instrukcje bezpiecznego recyklingu.

Sprzedaż:

Stare urządzenia nadal mają wartość dodatkową. Podejście przyjazne dla środowiska zapewni recykling cennych surowców.

Czynniki chłodnicze stosowane w lodówce i materiały izolacyjne wymagają specjalnych procedur obsługi. Przed przystąpieniem do obsługi upewnij się, że z tyłu lodówki nie ma uszkodzeń rur. Aktualne informacje na temat możliwości utylizacji starej lodówki i opakowań starego sprzętu można uzyskać w lokalnym urzędzie gminy.

Prawidłowa utylizacja tego produktu:



Wskazuje, że tego produktu nie należy wyrzucać razem z innymi odpadami domowymi w całej UE. Aby zapobiec możliwym szkodom dla środowiska lub zdrowia ludzkiego w wyniku niekontrolowanego usuwania odpadów, poddaj je recyklingowi w sposób odpowiedzialny, aby promować zrównoważone ponowne wykorzystanie zasobów materialnych. Aby zwrócić zużyte urządzenie, skorzystaj z systemów zwrotu i odbioru lub skontaktuj się ze sprzedawcą, u którego produkt został zakupiony. Mogą zabrać ten produkt do bezpiecznego dla środowiska recyklingu.

Opis typu klimatu

Tabela 1 Klasy klimatyczne

Klasa	Symbol	Zakres temperatury otoczenia °C
Rozszerzony umiarkowany	SN	+ 10 to + 32
Umiarkowany	N	+ 16 to + 32
Subtropikalny	ST	+ 16 to + 38
Tropikalny	T	+ 16 to + 43

Rozszerzona temperatura: „to urządzenie chłodnicze jest przeznaczone do użytku w temperaturze otoczenia w zakresie od 10 ° C do 32 ° C”;

umiarkowany: „niniejsze urządzenie chłodnicze jest przeznaczone do użytku w temperaturze otoczenia w zakresie od 16 ° C do 32 ° C”;

Subtropikalne: „to urządzenie chłodnicze jest przeznaczone do użytku w temperaturach otoczenia w zakresie od 16 ° C do 38 ° C”;

Tropical: „to urządzenie chłodnicze jest przeznaczone do użytku w temperaturach otoczenia w zakresie od 16 ° C do 43 ° C”;

Szanowny Kliencie

Szanowny Kliencie, jeśli potrzebujesz obsługi klienta, sprawdź kartę gwarancyjną, aby uzyskać dalsze informacje