

# Řada **MAG Infinite S**

**Osobní počítač**

Infinite S B938

Uživatelská příručka

# Obsah

Začínáme.....	3
Obsah krabice .....	3
Tipy pro bezpečnost a pohodlí.....	3
Přehled systému.....	4
Konfigurace hardwaru.....	7
Používání systému Windows 11 .....	9
Řízení spotřeby .....	9
Připojení k síti.....	13
Obnova systému.....	21
Obnovení systému rychlou klávesou F3 (Volitelně) .....	23
Bezpečnostní pokyny.....	24
Poznámky k předpisům .....	26

Revize

V2.1, 2023/02

# Začínáme

Tato kapitola obsahuje informace o postupech konfigurace hardwaru. Při připojování manipulujte se zařízeními opatrně a používejte uzemněný náramek pro omezení statické elektřiny.

## Obsah krabice

<b>Osobní počítač</b>	Infinite S B938
<b>Dokumentace</b>	Stručná příručka (volitelně)
	Uživatelská příručka (volitelně)
	Záruční knížka (volitelně)
<b>Příslušenství</b>	Napájecí kabel
	Klávesnice (volitelně)
	Myš (volitelně)

### **Důležité**

- Pokud je některá položka poškozena nebo chybí, obraťte se na prodejce nebo místního distributora.
- Obsah balení se může lišit podle země.
- Dodaný napájecí kabel je určen výhradně pro tento osobní počítač a neměl by být používán s jinými produkty.

## Tipy pro bezpečnost a pohodlí



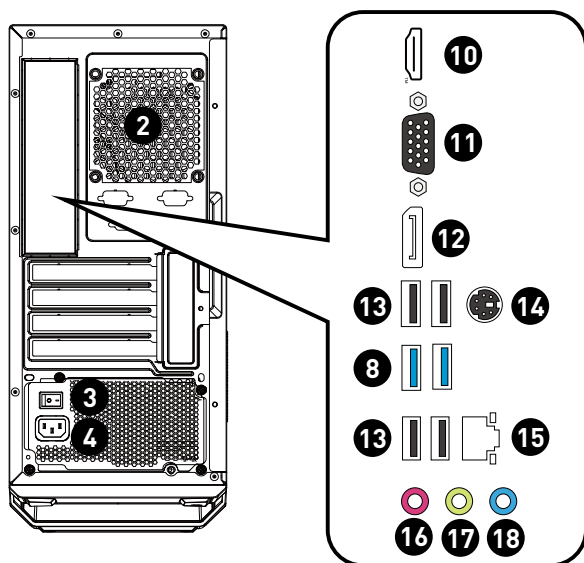
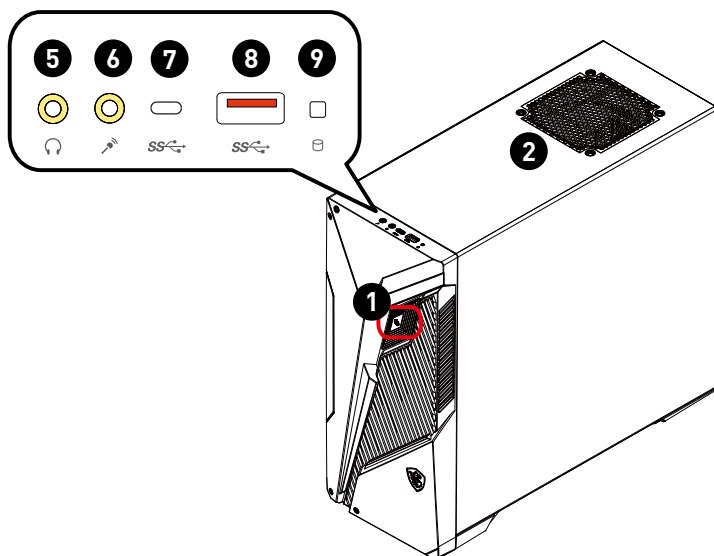

- Pokud musíte s počítačem pracovat dlouhodobě, je důležitý výběr správného pracovního místa.
- Pracovní místo musí být dostatečně osvětlené.
- Zvolte vhodný stůl a židli a upravte jejich výšku tak, aby vyhovovala vaší pozici při práci.
- Na židli sedte rovně a zachovávejte správnou polohu. Upravte opěrák židle (je-li k dispozici) tak, aby pohodlně podpíral vaše záda.
- Položte nohy naplocho a přirozeně na zem tak, aby se vaše kolena a lokty při práci nacházely ve správné poloze (přibližně 90 stupňů).
- Položte ruce přirozeně na stůl tak, aby jste měli opřená zápěstí.
- Nepoužívejte počítač na nepohodlném místě (například v posteli).
- Tento počítač je elektrické zařízení. Nakládejte s ním s velkou opatrností, aby nedošlo ke zranění.

# Přehled systému

Infinite S B938 (PRO H610M-G DDR4/ PRO H610M-G)



<b>1</b>	<b>Vypínač</b> Stisknutím vypínače lze zapnout nebo vypnout systém.
<b>2</b>	<b>Ventilátor</b> Ventilátor v plášti slouží k větrání a zabraňuje přehřátí zařízení. Tento ventilátor nezakrývejte.
<b>3</b>	<b>Vypínač napájení</b> Přepnutím tohoto vypínače do polohy I zapnete napájení. Přepnutím do polohy 0 vypnete napájení.
<b>4</b>	<b>Zdířka napájení</b> Tímto vstupem je přiváděno napájení do systému.
<b>5</b>	<b>Zdířka pro připojení sluchátek</b> Tento konektor slouží pro sluchátka nebo reproduktory.
<b>6</b>	<b>Zdířka pro mikrofon</b> Tento konektor slouží pro mikrofony.
<b>7</b>	<b>Port USB 3.2 gen. 1 (typu-C)</b> Tento konektor umožňuje připojit periferní zařízení s rozhraním USB. Tento konektor podporuje napájení externích zařízení. (rychlost až 5 Gb/s)
<b>8</b>	<b>Port USB 3.2 gen. 1</b> Tento konektor umožňuje připojit periferní zařízení s rozhraním USB. (rychlost až 5 Gb/s)
<b>9</b>	<b>Indikátor LED pevného disku</b> Tento indikátor ukazuje stav aktivity HDD. Bliká, když systém přistupuje k datům na HDD a nesvítí, když není rozpoznána žádná aktivita disku.
<b>10</b>	<b>Konektor HDMI™</b> <small>HIGH-DEFINITION MULTIMEDIA INTERFACE</small> Podporuje rozlišení 4K při 60 Hz dle specifikace HDMI™ 2.1.  <b>Důležité</b> <ul style="list-style-type: none"> <li>• Specifikace grafiky se mohou lišit v závislosti na nainstalovaném procesoru.</li> <li>• V případě procesorů bez integrované grafiky připojte monitor k samostatné grafické kartě.</li> </ul>
<b>11</b>	<b>Port VGA</b> VGA port podporuje připojení monitorů a dalších zařízení s rozhraním VGA.

<p><b>12</b></p>	<p><b>DisplayPort 1.4</b></p> <p>Podporuje maximální rozlišení 4K při 60 Hz.</p> <p> <b>Důležité</b></p> <ul style="list-style-type: none"> <li>• Specifikace grafiky se mohou lišit v závislosti na nainstalovaném procesoru.</li> <li>• V případě procesorů bez integrované grafiky připojte monitor k samostatné grafické kartě.</li> </ul>																
<p><b>13</b></p>	<p><b>Port USB 2.0</b></p> <p>Tento konektor umožňuje připojit periferní zařízení s rozhraním USB. (rychlost až 480 Mb/s)</p> <p> <b>Důležité</b></p> <p>Vysokorychlostní zařízení jsou doporučována pro porty USB 3.2, zatímco nízkorychlostní zařízení, jako například myš nebo klávesnice, mají být připojena k portům USB 2.0.</p>																
<p><b>14</b></p>	<p><b>Port PS/2® klávesnice/myši</b></p> <p>Konektor DIN PS/2® klávesnice/myši pro připojení PS/2® klávesnice/myši.</p>																
<p><b>15</b></p>	<p><b>Zdířka místní sítě LAN</b></p> <p>Standardní zdířka RJ-45 místní sítě LAN slouží k připojení k místní síti (LAN). Do této zdířky můžete připojit síťový kabel.</p> <table border="1" data-bbox="210 863 921 1129"> <tr> <td data-bbox="210 863 485 1129" rowspan="6">  </td> <td data-bbox="485 863 628 927"><b>Indikátor LED</b></td> <td data-bbox="628 863 732 927"><b>Stav</b></td> <td data-bbox="732 863 921 927"><b>Popis</b></td> </tr> <tr> <td data-bbox="485 927 628 1027" rowspan="2">Indikátor LED připojení/aktivity</td> <td data-bbox="628 927 732 959">Vyp.</td> <td data-bbox="732 927 921 959">Není připojení</td> </tr> <tr> <td data-bbox="628 959 732 1027">Žlutá Bliká</td> <td data-bbox="732 959 921 1027">Připojeno Datová aktivita</td> </tr> <tr> <td data-bbox="485 1027 628 1129" rowspan="3">Indikátor LED rychlosti</td> <td data-bbox="628 1027 732 1059">Vyp.</td> <td data-bbox="732 1027 921 1059">10 Mb/s</td> </tr> <tr> <td data-bbox="628 1059 732 1091">Zelená</td> <td data-bbox="732 1059 921 1091">100 Mb/s</td> </tr> <tr> <td data-bbox="628 1091 732 1129">Oranžová</td> <td data-bbox="732 1091 921 1129">1 Gb/s</td> </tr> </table>		<b>Indikátor LED</b>	<b>Stav</b>	<b>Popis</b>	Indikátor LED připojení/aktivity	Vyp.	Není připojení	Žlutá Bliká	Připojeno Datová aktivita	Indikátor LED rychlosti	Vyp.	10 Mb/s	Zelená	100 Mb/s	Oranžová	1 Gb/s
	<b>Indikátor LED</b>		<b>Stav</b>	<b>Popis</b>													
	Indikátor LED připojení/aktivity		Vyp.	Není připojení													
			Žlutá Bliká	Připojeno Datová aktivita													
	Indikátor LED rychlosti		Vyp.	10 Mb/s													
			Zelená	100 Mb/s													
		Oranžová	1 Gb/s														
<p><b>16</b></p>	<p><b>Vstup mikrofону</b></p> <p>Tento konektor slouží pro mikrofony.</p>																
<p><b>17</b></p>	<p><b>Linkový výstup</b></p> <p>Tento konektor slouží pro sluchátka nebo reproduktory.</p>																
<p><b>18</b></p>	<p><b>Linkový vstup</b></p> <p>Tento konektor poskytuje vstup pro externí audio zařízení.</p>																

## Konfigurace hardwaru

### Připojte periferní zařízení k příslušným portům.

#### **Důležité**

- Podrobné informace o připojení naleznete v příručkách periferních zařízení.
- Obrázek je pouze ilustrativní. Vzhled se může lišit.

### Připojte napájecí kabel k počítači a k elektrické zásuvce.

Jmenovitý výkon: 500 W: 100 - 240 V~, 50 - 60 Hz, 7 - 3 A

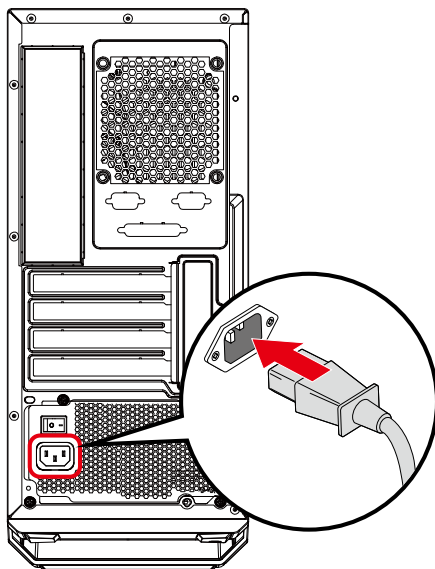

#### **Důležité**

Při odpojování kabelu střídavého napájení vždy uchopte konektorovou část kabelu. Netahejte přímo za kabel.

**Přepněte vypínač napájení do polohy I.**

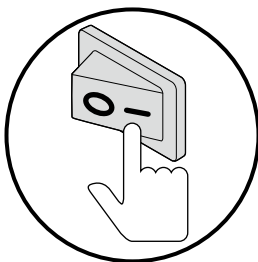

**Stisknutím vypínače zapněte napájení systému.**

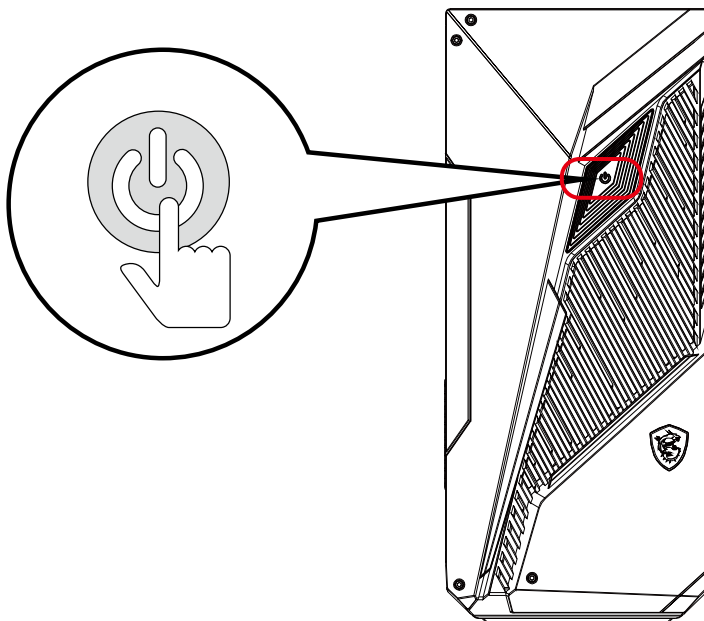



# Používání systému Windows 11



## Důležité

Změna veškerých informací a kopií obrazovek systému Windows bez předchozího upozornění vyhrazena.

## Řízení spotřeby

Řízení spotřeby osobních počítačů (PC) a monitorů dokáže ušetřit významné množství elektrické energie a přináší ekologické výhody.

Abyste ušetřili energii, vypínejte monitor nebo nastavte počítač tak, aby po uplynutí určitého intervalu nečinnosti uživatele přešel do režimu spánku.

1. Klikněte pravým tlačítkem na [Start] a v seznamu vyberte položku [Power Options] (Možnosti napájení).
2. Upravte nastavení [Screen and sleep] (Obrazovka a spánek) a vyberte režim napájení ze seznamu.
3. Chcete-li zvolit nebo přizpůsobit plán napájení, zadejte ovládací panely do pole vyhledávání a vyberte možnost [Control Panel] (Ovládací panely).
4. Otevřete okno [All Control Panel Items] (Všechny položky ovládacích panelů). Vyberte možnost [Large icons] (Velké ikony) v rozevírací nabídce [View by] (Zobrazit podle).
5. Pokračujte výběrem možnosti [Power Options] (Možnosti napájení).
6. Vyberte plán napájení a jemně vyladte nastavení kliknutím na [Change plan settings] (Změnit nastavení plánu).
7. Chcete-li vytvořit vlastní plán napájení, vyberte možnost (Create a power plan) (Vytvořit plán napájení).
8. Vyberte stávající plán a pojmenujte jej novým jménem.
9. Upravte nastavení svého nového plánu napájení.
10. Nabídka [Shut down or sign out] (Vypnout a odhlásit) rovněž obsahuje možnosti řízení spotřeby pro rychlou a snadnou správu napájení vašeho systému.

## Řízení spotřeby

Funkce řízení spotřeby umožňuje počítači po určité době neaktivity přejít do režimu "Sleep" (Spánku) s nízkou spotřebou. Funkce řízení spotřeby dokáže tuto potenciální úsporu energie využít a má v sobě nastaveno následující chování v situacích, kdy je systém připojen ke zdroji napájení:

- Vypnout displej po 10 minutách
- Přejít do režimu Sleep (Spánku) po 30 minutách

## Probuzení systému

Počítač musí být schopen se probudit z úsporného režimu na příkaz z některého z následujících ovládacích prvků:

- vypínač,
- síť (Wake On LAN),
- myš,
- klávesnice.



### Tipy pro řízení spotřeby:

- Po uplynutí určitého intervalu nečinnosti uživatele vypněte monitor stisknutím vypínače monitoru.

- Zoptimalizujte řízení spotřeby počítače vyladěním nastavení v části Power Options (Možnosti napájení) v operačním systému Windows.
- Nainstalujte software pro řízení spotřeby pro správu spotřeby energie počítače.
- Nebude-li počítač určitou dobu používán, vždy odpojte kabel střídavého napájení nebo vypněte elektrickou zásuvku, aby se nespotřebovala žádná elektrická energie.

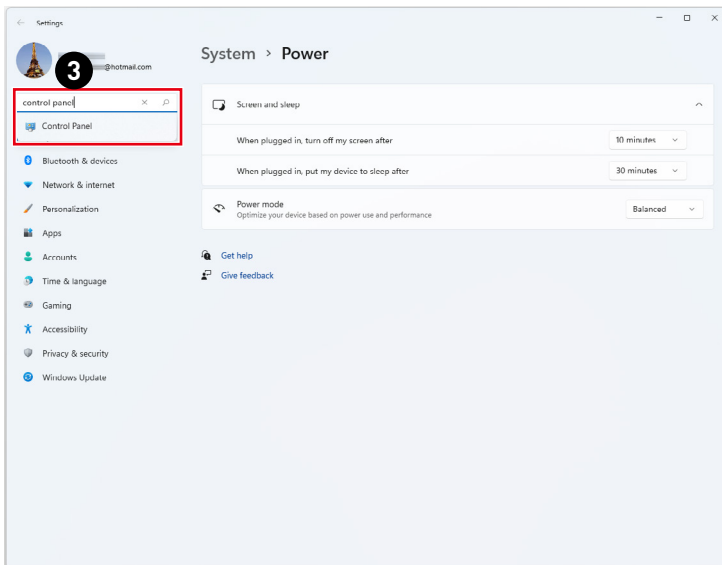
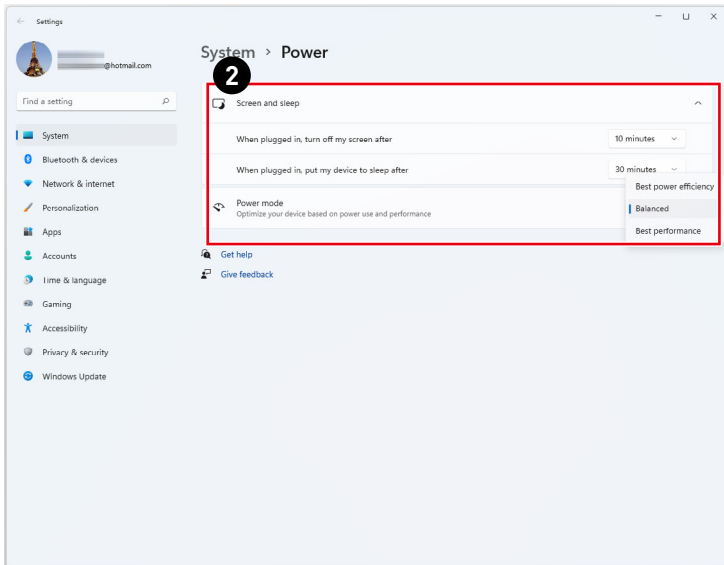
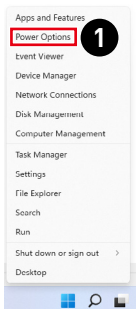

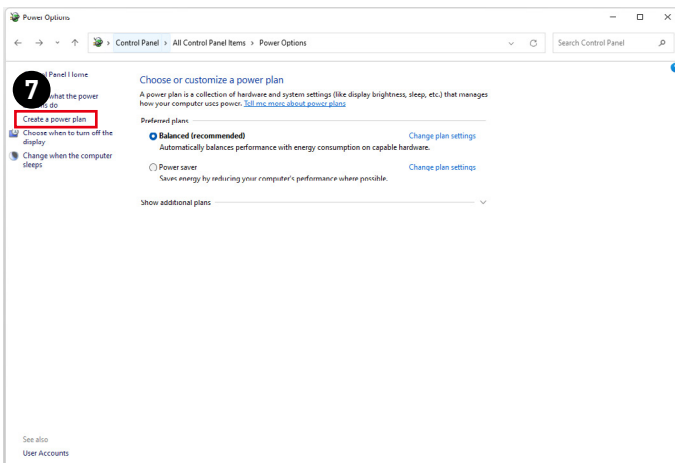
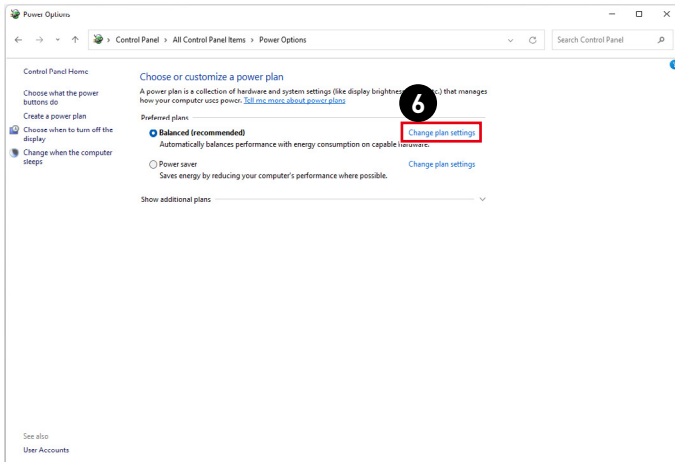
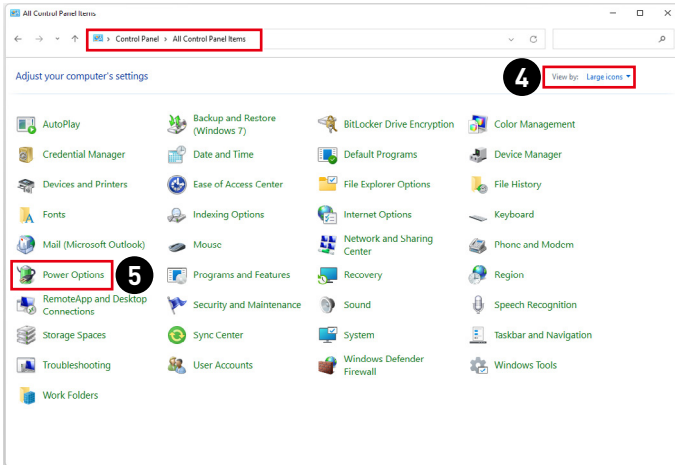

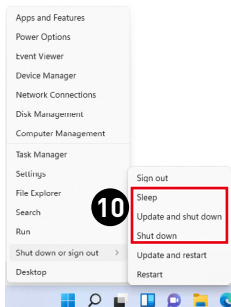
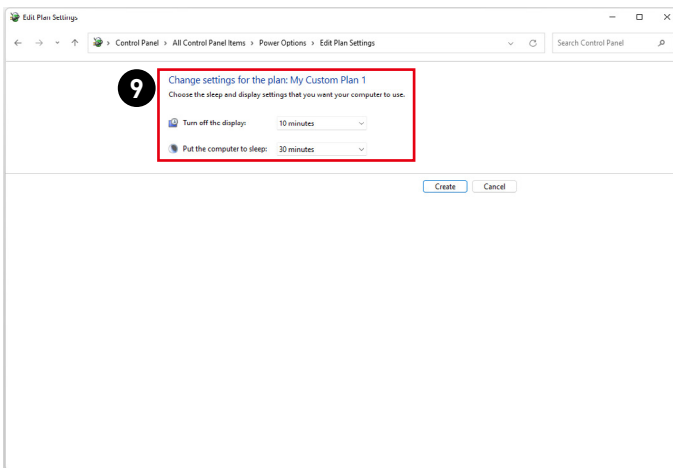
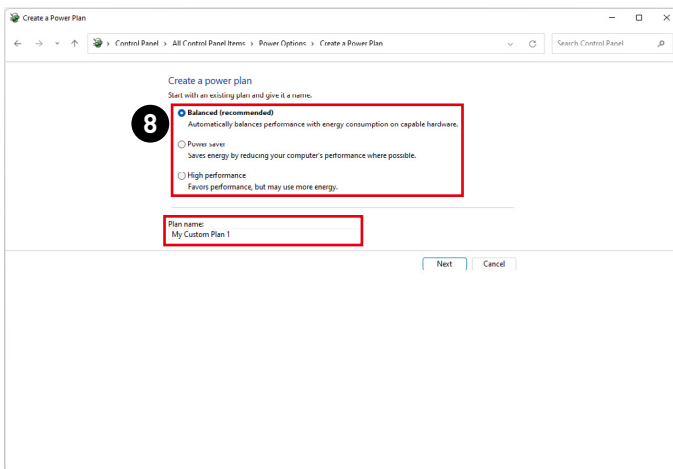

# Připojení k síti

## Wi-Fi

1. Klikněte pravým tlačítkem na [Start] a v seznamu vyberte položku [Network Connections] (Připojení k síti).
2. Vyberte a zapněte [Wi-Fi].
3. Vyberte možnost [Show available networks] (Zobrazit dostupné sítě). Zobrazí se místní okno se seznamem dostupných bezdrátových sítí. Vyberte ze seznamu připojení.
4. Chcete-li navázat nové připojení, vyberte možnost [Manage known networks] (Spravovat známé sítě).
5. Vyberte možnost [Add network] (Přidat síť).
6. Zadejte informace pro bezdrátovou síť, kterou chcete přidat, a kliknutím na [Save] (Uložit) vytvoříte nové připojení.

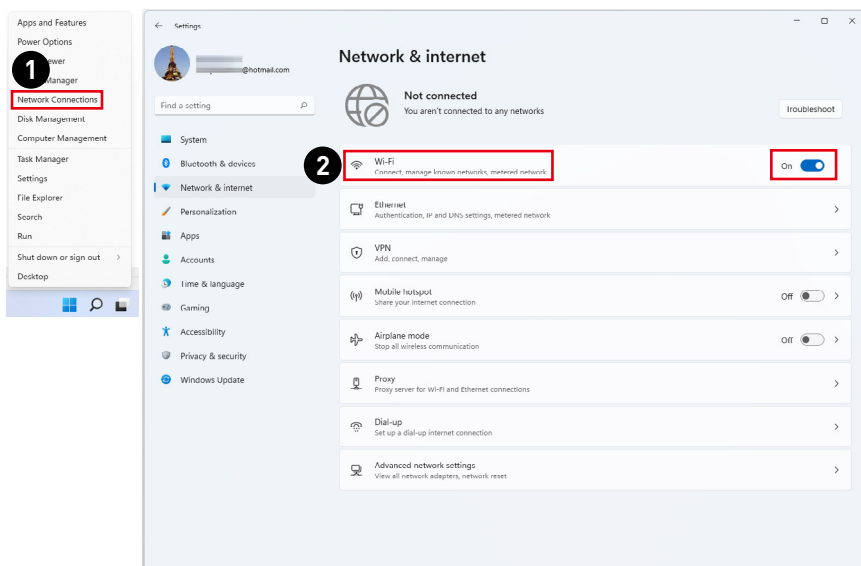

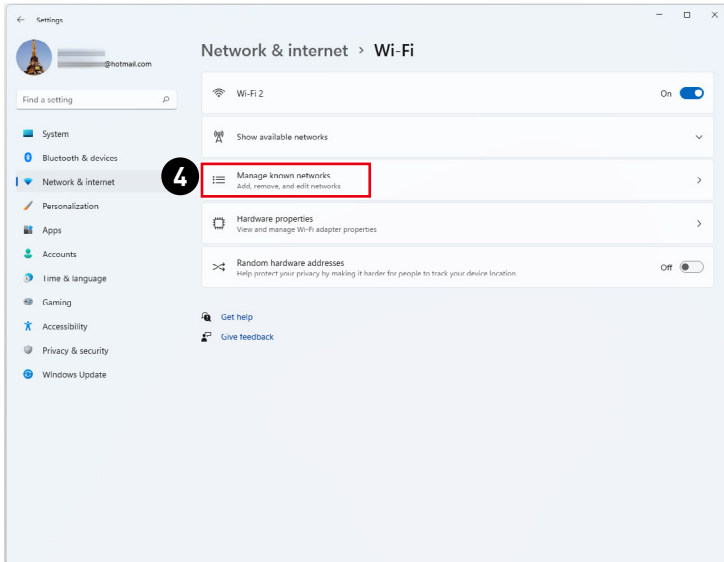
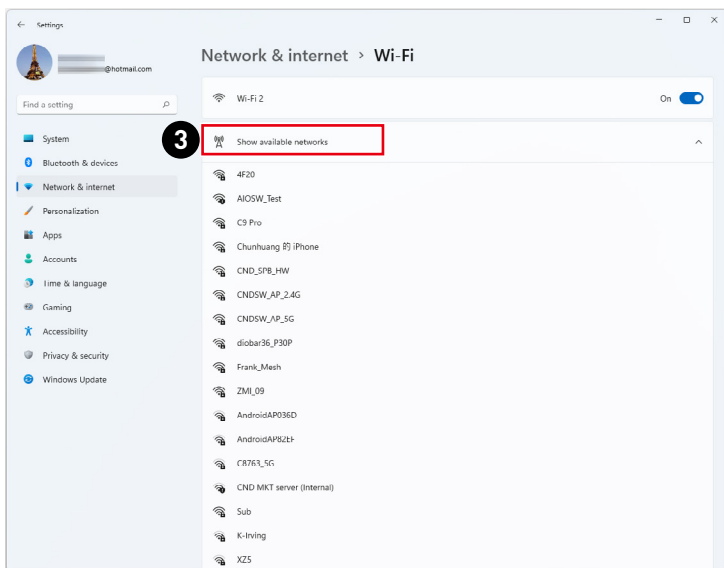

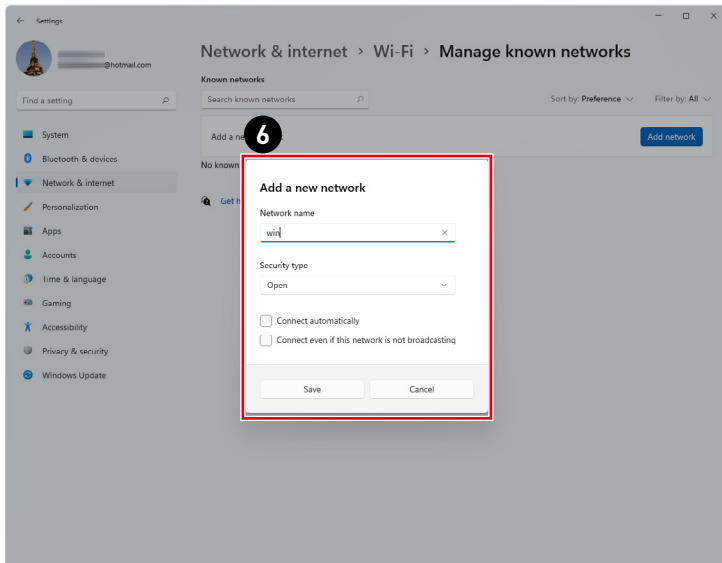
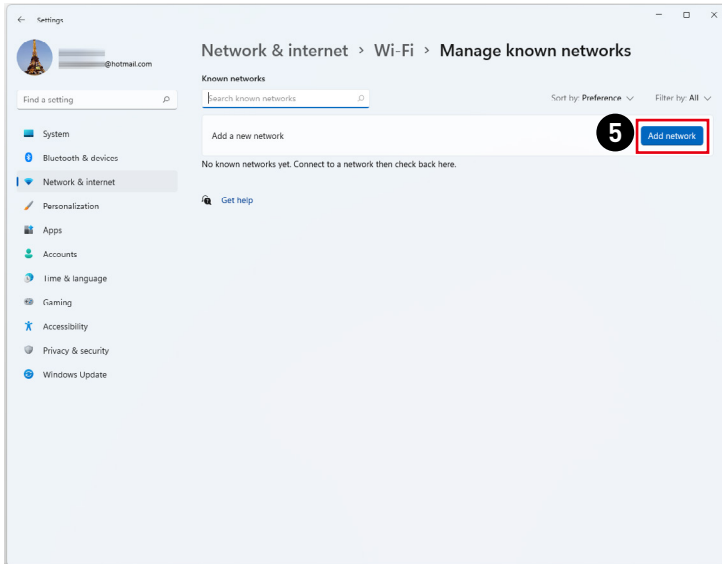

## Ethernet

1. Klikněte pravým tlačítkem na [Start] a v seznamu vyberte položku [Network Connections] (Připojení k síti).
2. Vyberte možnost [Ethernet].
3. Položky [IP assignment] (Přiřazení IP) a [DNS server assignment] (Přiřazení serveru DNS) jsou automaticky nastaveny jako [Automatic (DHCP)] (Automaticky (DHCP)).
4. Při připojení přes statickou IP adresu klikněte na [Edit] (Úpravy) v části [IP assignment] (Přiřazení IP).
5. Vyberte možnost [Manual] (Manuálně).
6. Zapněte [IPv4] nebo [IPv6].
7. Zadejte informace od vašeho poskytovatele internetových služeb a kliknutím na [Save] (Uložit) navažte připojení přes statickou adresu IP.

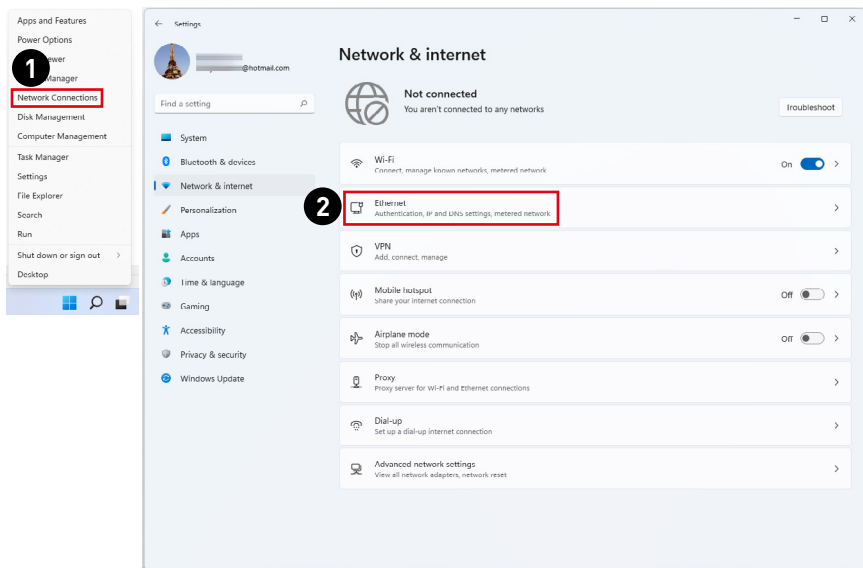



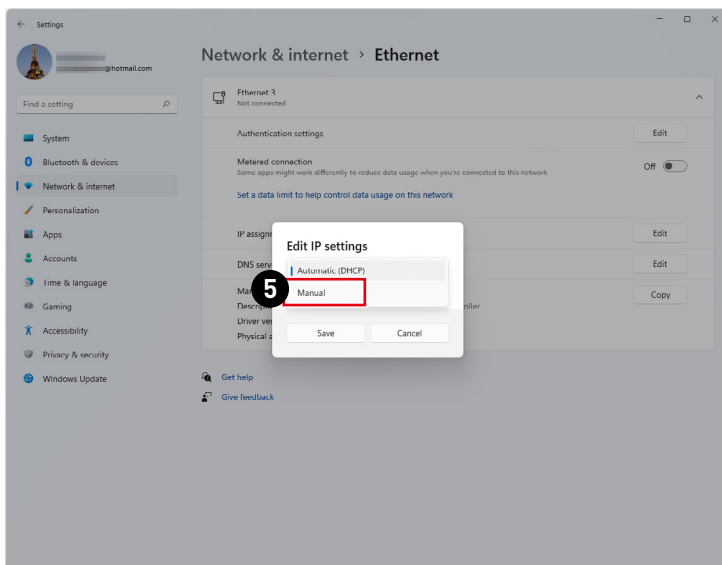
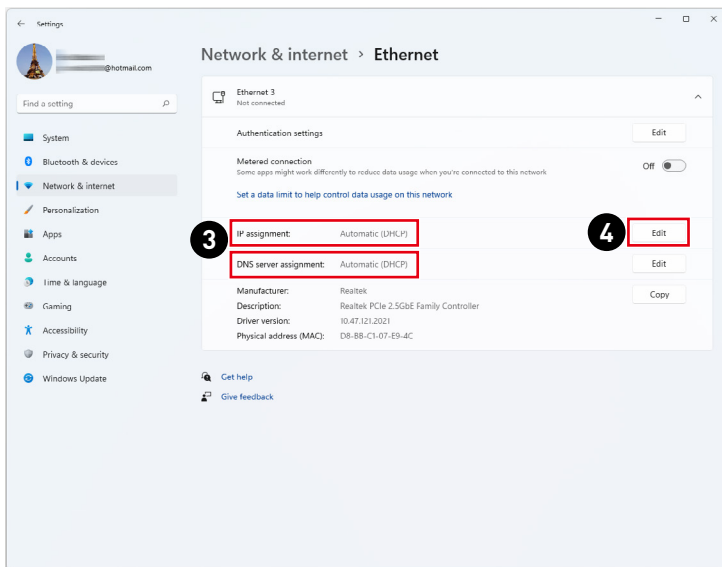

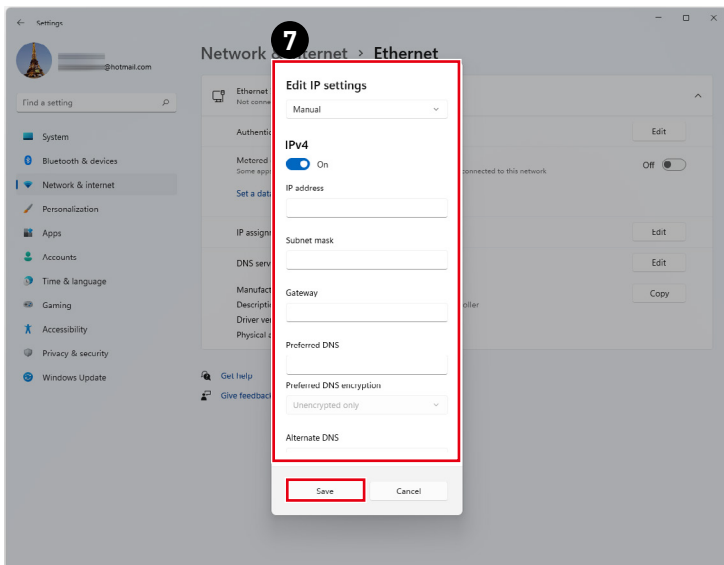
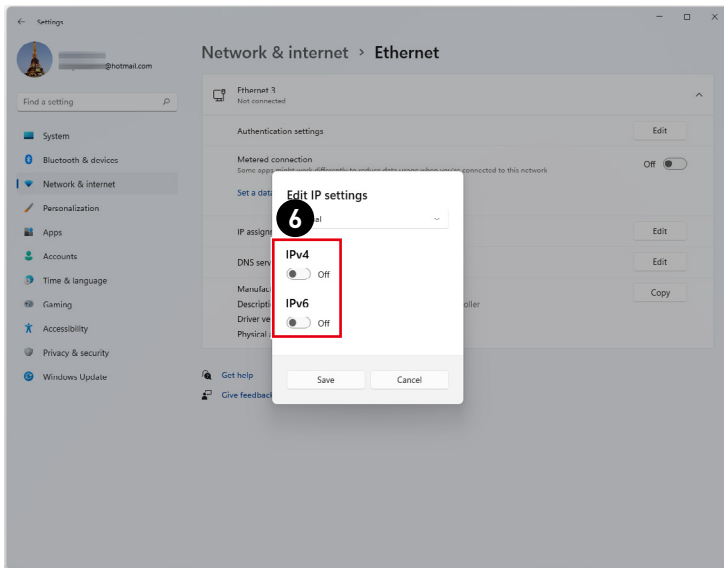

## Dial-up (Vytáčené připojení)

1. Klikněte pravým tlačítkem na [Start] a v seznamu vyberte položku [Network Connections] (Připojení k síti).
2. Vyberte možnost [Dial-up] (Vytáčené připojení).
3. Vyberte možnost [Set up a new connection] (Nastavit nové připojení).
4. Vyberte [Connect to the Internet] (Připojit k Internetu) a klikněte na tlačítko [Next] (Další).
5. Výběrem [Broadband (PPPoE)] (širokopásmový (PPPoE)) se připojíte pomocí DSL nebo kabelu, což vyžaduje uživatelské jméno a heslo.
6. Zadejte informace od vašeho poskytovatele internetových služeb (ISP) a klepnutím na [Connect] (Připojit) navažete připojení k místní síti LAN.

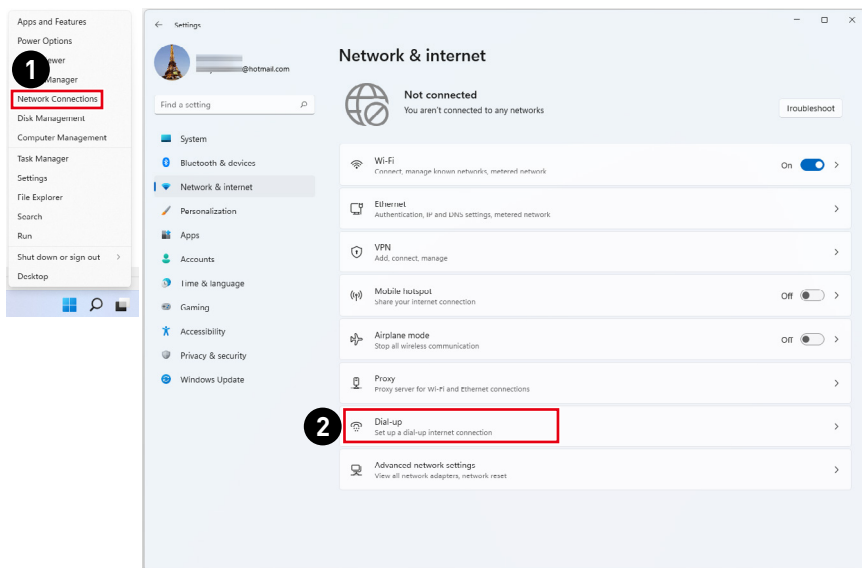

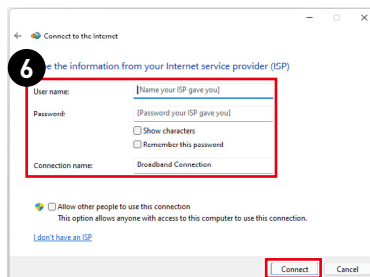
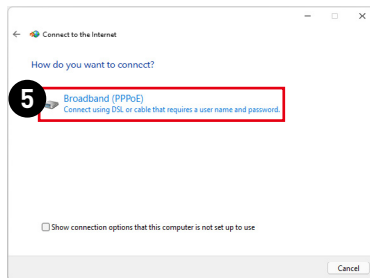
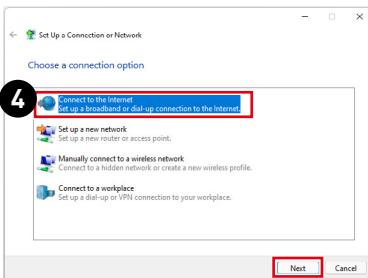
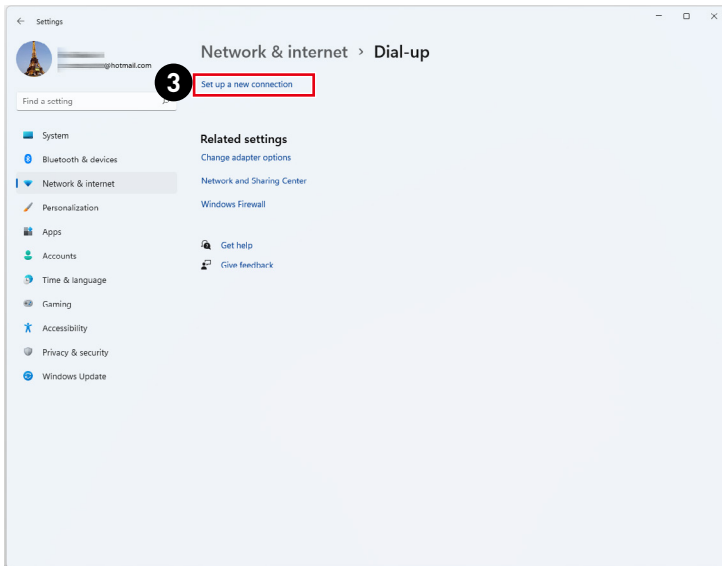

## Obnova systému

System Recovery Function (Funkce obnovení systému) může být použita z některého z následujících důvodů:

- Obnovení počátečního stavu výchozích nastavení výrobce systému.
- Pokud došlo k chybám při používání operačního systému.
- Pokud je operační systém napaden virem a nemůže normálně fungovat.
- Když chcete nainstalovat operační systém s ostatními integrovanými jazyky.

Před použitím System Recovery Function (Funkce obnovení systému) zadržujte důležitá data uložená na systémové jednotce na jiná paměťová zařízení.

Pokud následující řešení neobnoví systém, požádejte o další pomoc autorizovaného místního distributora nebo servisní středisko.

## Resetovat tento PC

1. Klikněte pravým tlačítkem na [Start] a v seznamu vyberte položku [Settings] (Nastavení).
2. Vyberte možnost [Recovery] (Obnova) v části [System] (Systém).
3. Kliknutím na [Reset PC] (Resetovat PC) zahajte obnovu systému.
4. Zobrazí se obrazovka [Choose an option] (Zvolte možnost). Zvolte mezi možnostmi [Keep my files] (Zachovat moje soubory) a [Remove everything] (Odebrat vše) a dokončete obnovu systému podle zobrazených pokynů.

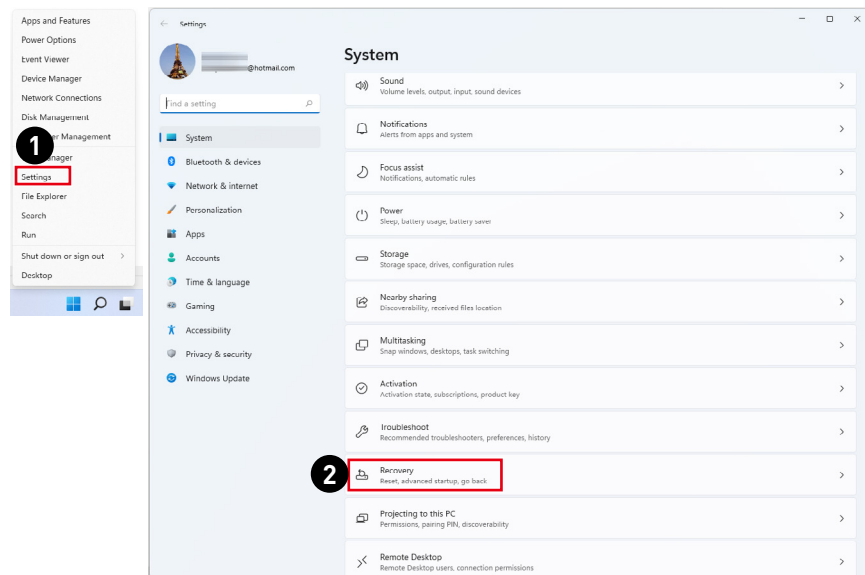

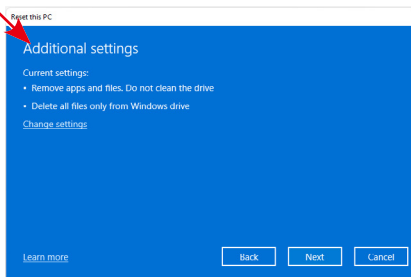
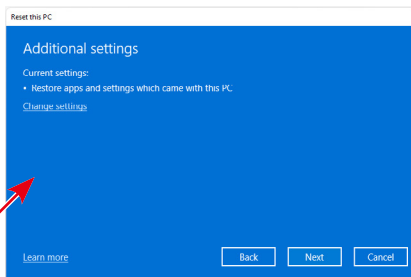
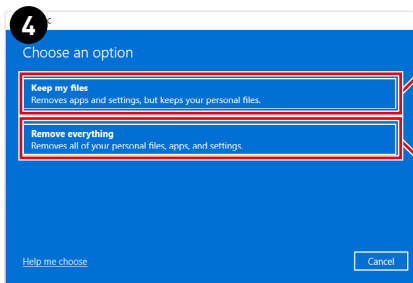
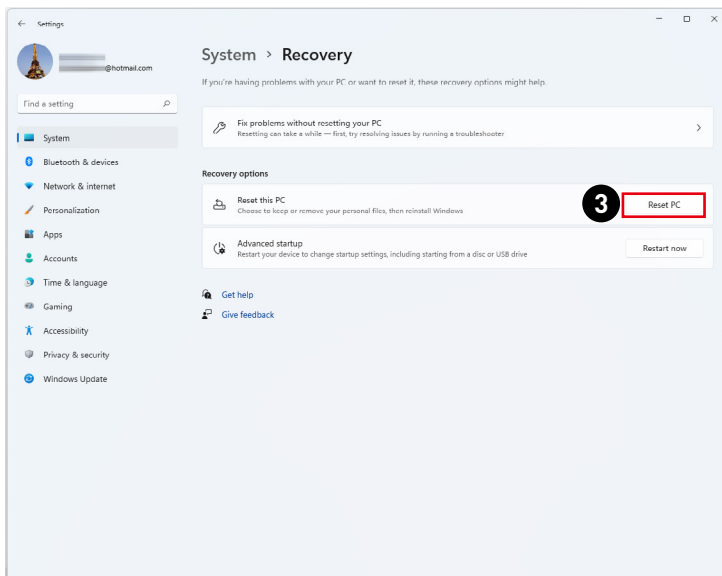

# Obnovení systému rychlou klávesou F3 (Volitelně)

## Zásady používání funkce obnovení systému

1. Pokud došlo k neopravitelným problémům s pevným diskem a systémem, nejdříve použijte obnovení rychlou klávesou F3 z pevného disku pro provedení funkce obnovení systému.
2. Před použitím funkce obnovení systému zazálohujte důležitá data uložená na systémové jednotce na jiná paměťová zařízení.

## Obnovení systému rychlou klávesou F3

Pokračujte podle následujících pokynů:

1. Restartujte počítač.
2. Jakmile se na displeji zobrazí uvítání MSI, stiskněte rychlou klávesu F3 na klávesnici.
3. Na obrazovce „Choose an Option (Vybrat možnost)“ klepněte na „Troubleshoot (Poradce při potížích)“.
4. Klepnutím na položku „Restore MSI factory (Obnovit tovární nastavení MSI)“ na obrazovce „Troubleshoot (Poradce při potížích)“ obnovte výchozí nastavení systému.
5. Na obrazovce „RECOVERY SYSTEM (OBNOVENÍ SYSTÉMU)“ klepněte na položku „System Partition Recovery (Obnovení systémového oddílu)“.
6. Podle zobrazených pokynů dokončete obnovu.

# Bezpečnostní pokyny

- Přečtěte si pečlivě a důkladně tyto bezpečnostní pokyny.
- Věnujte pozornost všem upozorněním a varováním na zařízení a v uživatelské příručce.
- S opravou se obraťte pouze na kvalifikovaného servisního technika.

## Napájení

- Před připojením zařízení k elektrické zásuvce zkontrolujte, zda se napětí nachází v bezpečném rozsahu a zda bylo správně nastaveno na hodnotu 100 ~ 240 V.
- Pokud kabel obsahuje tříkolíkovou zástrčku, nebraňte ve funkčnosti kolíku ochranného uzemnění na zástrčce. Toto zařízení musí být připojeno k uzemněné elektrické zásuvce.
- Ujistěte se, že rozvodová síť budovy obsahuje jistič 120/240 V, 20 A (maximálně).
- Před instalací rozšiřovací karty nebo modulu do počítače vždy odpojte napájecí kabel.
- Nebude-li zařízení určitou dobu používáno, vždy odpojte síťový napájecí kabel nebo vypněte elektrickou zásuvku, aby se nespotřebovávala žádná elektrická energie.
- Umístěte napájecí kabel tak, aby se po něm nešlapalo. Na napájecí kabel nic nepokládejte.
- Pokud je toto zařízení dodáno s adaptérem, používejte pouze napájecí adaptér dodaný společností MSI a schválený k použití s tímto zařízením.

## Baterie

Pokud je zařízení vybaveno baterií, dodržujte zvláštní opatření.

- Nebezpečí výbuchu při chybné výměně baterie. Nahradte pouze stejným nebo odpovídajícím typem doporučeným výrobcem.
- Nevhazujte baterii do ohně, nekládejte ji do horké trouby, nemačkejte ji ani ji nerozřezávejte, jinak by mohlo dojít k jejímu výbuchu.
- Nevystavujte baterii velmi vysoké teplotě nebo velmi nízkému atmosferickému tlaku, jinak by mohlo dojít k výbuchu nebo úniku hořlavé kapaliny nebo plynu.
- Baterii nepolykejte. Při spolknutí knoflíkové baterie může dojít k vážným vnitřním popálením a k usmrcení. Uchovávejte nové i použité baterie mimo dosah dětí.

### Evropská unie:



Baterie, sady baterií a akumulátory nepatří do běžného domovního odpadu. Využijte veřejné systémy sběru, recyklace a zpracování těchto materiálů, odpovídající místním předpisům.

### BSMI:



廢電池請回收

Pro zajištění lepší ochrany životního prostředí musí být zajištěn samostatný sběr použitých baterií k likvidaci nebo recyklaci.



## Kalifornie, USA:



Knoflíková baterie může obsahovat chloristan a při recyklaci nebo likvidaci na území Kalifornie proto vyžaduje zvláštní zacházení.

Další informace najdete na webu: <https://dtsc.ca.gov/perchlorate/>

## Prostředí

- Aby bylo omezeno riziko poranění teplem a přehřátí zařízení, nepokládejte zařízení na měkký, nestabilní povrch a neblokujte větrací otvory zařízení.
- Zařízení používejte jen na tvrdém, rovném a stabilním povrchu.
- Aby se zabránilo požáru nebo úrazu elektrickým proudem, udržujte toto zařízení mimo dosah vlhkosti a vysokých teplot.
- Neponechávejte zařízení v nevhodném prostředí o teplotě nad 60°C nebo pod 0°C – mohlo by dojít k poškození zařízení.
- Maximální provozní teplota je okolo 35°C.
- Před čištěním zařízení nezapomeňte odpojit zástrčku síťového napájecího kabelu. K čištění zařízení použijte měkký hadřík a nepoužívejte chemické přípravky. V žádném případě nelijte žádnou tekutinu do otvoru – mohlo by dojít k poškození zařízení nebo k úrazu elektrickým proudem.
- Vždy udržujte objekty se silným magnetickým nebo elektrickým polem mimo zařízení.
- Dojde-li k některé z následujících situací, nechte zařízení zkontrolovat servisním pracovníkem:
  - Je poškozen napájecí kabel nebo zástrčka.
  - Do zařízení vnikla tekutina.
  - Zařízení bylo vystaveno vlhkosti.
  - Zařízení nefunguje správně nebo podle uživatelské příručky.
  - Zařízení bylo vystaveno pádu a poškodilo se.
  - Zařízení nese zřetelnou známku poškození.

# Poznámky k předpisům

## Prohlášení o shodě CE

Výrobky s označením CE splňují jednu nebo více z následujících směrnic EU:



- Směrnice 2014/53/EU
- Směrnice 2014/35/EU
- Směrnice o elektromagnetické kompatibilitě 2014/30/EU
- Směrnice RoHS 2011/65/EU
- Směrnice 2009/125/EC

Soulad s těmito směrnicemi je posuzován dle platných evropských harmonizovaných norem.

Kontakt pro záležitosti související s předpisy je MSI-Europe: Eindhoven 5706 5692 ER Son.

## Výrobky s rádiovou funkcí

Tento výrobek obsahuje zařízení vysílající a přijímající rádiové vlny. Při běžném použití počítačů 20cm separační vzdálenost zaručuje, že úroveň vystavení rádiové frekvenci splňuje požadavky EU. Výrobky, které se používají blíže k tělu, například tablety, splňují příslušné požadavky EU v typických provozních polohách. Pokud není v pokynech k výrobku uvedeno jinak, výrobky lze používat bez zachování separační vzdálenosti.

## Omezení pro výrobky s rádiovou funkcí (pouze některé výrobky)



**UPOZORNĚNÍ:** Bezdrátová síť LAN IEEE 802.11x s frekvenčním pásmem 5,15–5,35 GHz se smí ve všech členských státech Evropské unie, státech EFTA (Island, Norsko, Lichtenštejnsko) a většině ostatních evropských zemí (například Švýcarsko, Turecko, Srbsko) používat pouze ve vnitřních prostorech. Používání této bezdrátové sítě WLAN venku může způsobit rušení stávajících rádiových služeb.



### Rádiová frekvenční pásma a maximální výstupní výkon

- Vlastnosti: Wi-Fi 6E, BT
- Kmitočtový rozsah:
  - 2,4 GHz: 2400~2485MHz
  - 5 GHz: 5150~5350MHz, 5470~5725MHz, 5725~5850MHz
  - 6 GHz: 5955~6415MHz
- Úroveň max. výkonu:
  - 2,4 GHz: 20 dBm
  - 5 GHz: 23d Bm
  - 6 GHz: 23d Bm

## Prohlášení FCC o rádiovém rušení frekvencí třídy B

Toto zařízení bylo testováno a ověřeno, že vyhovuje parametrům pro digitální přístroj třídy B podle části 15 Pravidel FCC. Tato omezení mají poskytnout rozumnou ochranu před škodlivým rušením pro instalace v obytných prostorách. Zařízení vytváří, používá a může vyzařovat elektromagnetické záření na rádiových frekvencích a při zanedbání pokynů pro instalaci a používání podle návodu na použití může způsobit nežádoucí rušení rozhlasového a televizního vysílání. Ale neexistuje žádná záruka, že v konkrétní instalaci nedojde k rušení. Pokud k rušení rozhlasového či televizního příjmu, jehož vznik lze jednoznačně určit vypínáním a zapínáním přístroje, skutečně dojde, doporučujeme uživateli, aby se pokusil rušení omezit některým z opatření uvedených níže:



- Přesměrujte nebo přemístěte přijímací anténu.
- Zvětšete vzdálenost mezi daným zařízením a přijímačem.
- Připojte zařízení do zásuvky na jiném okruhu, než do kterého je připojen přijímač.
- V případě potřeby se poraďte v místě zakoupení výrobku nebo se zkušeným televizním či rozhlasovým technikem.

### Poznámka 1

V případě jakýchkoli změn nebo úprav tohoto zařízení, které nebyly výslovně schváleny stranou odpovědnou za shodu, hrozí uživateli ztráta oprávnění k provozování zařízení.

### Poznámka 2

Aby byly dodrženy limity vyzařování, musejí být používány stíněné kabely rozhraní a napájecí kabel (pokud jsou součástí zapojení).

Zařízení odpovídá části 15 pravidel FCC. Provoz vyžaduje splnění následujících dvou podmínek:

1. toto zařízení nesmí způsobovat škodlivé zasahování, a
2. toto zařízení musí přijmout jakoukoli interferenci, včetně interferencí, které mohou způsobovat nežádoucí funkce.

## Prohlášení WEEE

Podle Směrnice Evropské unie („EU“) o odpadních elektrických a elektronických zařízeních, směrnice 2012/19/EU, produkty „elektrických a elektronických zařízení“ již nelze likvidovat jako komunální odpad a výrobci krytých elektronických zařízení budou povinni vzít zpět takové produkty po uplynutí doby jejich životnosti.



## Informace o chemických látkách

V souladu s předpisy upravujícími používání chemických látek, jako jsou směrnice EU REACH (směrnice Evropského parlamentu a Rady ES č. 1907/2006), poskytuje MSI informace o chemických látkách použitých ve svých produktech, na webu: <https://csr.msi.com/global/index>

## Ekologické vlastnosti produktu

- Snížená spotřeba energie během používání a v pohotovostním režimu
- Omezené použití látek škodlivých pro životní prostředí a pro zdraví
- Snadná demontáž a recyklace
- Omezené použití přírodních zdrojů prostřednictvím podpory recyklace
- Rozšířená životnost produktu prostřednictvím snadných inovací
- Omezené vytváření pevného odpadu prostřednictvím sběru použitých produktů

## Ekologická pravidla

- Tento produkt je zkonstruován tak, aby umožňoval opakované používání součástí a recyklaci a nesmí být vyhazován do odpadu po skončení své životnosti.
- Uživatelé musí kontaktovat místní autorizovanou sběrnou odpadu, která zajistí recyklaci a likvidaci jejich produktů s ukončenou životností.
- Další informace o recyklaci vám poskytne nejbližší distributor, kterého lze vyhledat na webových stránkách společnosti MSI.
- Uživatelé nás mohou rovněž kontaktovat na adrese [gpcontdev@msi.com](mailto:gpcontdev@msi.com) s žádostmi o informace ohledně řádné likvidace, sběru, recyklace a demontáže produktů MSI.



## **Inovace a záruka**

Upozorňujeme, že některé součásti předem nainstalované v tomto produktu, lze na žádost uživatele inovovat nebo vyměnit. Veškeré další informace o produktech zakoupených uživateli vám poskytne místní prodejce. Nejste-li autorizovaný prodejce nebo servisní středisko, nepokoušejte se inovovat nebo měnit jakoukoli součást tohoto produktu, protože by mohlo dojít k propadnutí záruky. Důrazně doporučujeme obracet se s žádostmi o inovaci nebo výměnu na autorizovaného prodejce nebo servisní středisko.

## **Dostupnost náhradních dílů**

Upozorňujeme vás, že dostupnost náhradních dílů (nebo srovnatelných) pro produkty zakoupené uživateli v určitých zemích nebo oblastech mohou být k dispozici od výrobce maximálně do 5 let od ukončení výroby produktu v závislosti na oficiálních vyhláškách platných v době zakoupení. Podrobné informace o dostupnosti náhradních dílů získáte od prodejce prostřednictvím <https://www.msi.com/support/>.

## **Poznámka k autorským právům a ochranným známkám**

Copyright © Micro-Star Int'l Co., Ltd. Všechna práva vyhrazena. Logo MSI je registrovaná ochranná známka společnosti Micro-Star Int'l Co., Ltd. Veškeré ostatní známky a názvy zmíněné v tomto dokumentu jsou ochranné známky příslušných společností. Neposkytujeme žádnou výslovnou ani předpokládanou záruku přesnosti ani úplnosti. Společnost MSI si vyhrazuje právo tento dokument kdykoli změnit bez předchozího upozornění.

## **Technická podpora**

Dojde-li k problému se systémem, který nelze odstranit podle uživatelské příručky, kontaktujte místo zakoupení nebo místního distributora. Nebo zkuste získat další pokyny z následujících zdrojů pomoci. Na webu MSI najdete technickou podporu, aktualizace systému BIOS, aktualizace ovladačů a další informace. <https://www.msi.com/support/>