

TCL

Čistička vzduchu Uživatelská příručka

Model : breeva A5/breeva A5 Wi-Fi

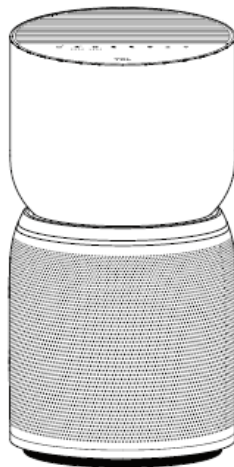

PŘEČTĚTE SI A ULOŽTE TENTO NÁVOD
(návod si můžete přečíst také na adrese www.TCL.com)



Číslo modelu: breeva A5; breeva A5 Wi-Fi

Toto zařízení je v souladu s částí 15 pravidel FCC. Provoz podléhá následujícím dvěma podmínkám: (1) toto zařízení nesmí způsobovat škodlivé rušení a (2) toto zařízení musí být schopno přijímat jakékoli rušení, včetně rušení, které může způsobit nežádoucí provoz. Upozorňujeme, že změny nebo úpravy tohoto výrobku, které nejsou výslovně schváleny stranou odpovědnou za shodu, mohou vést ke ztrátě oprávnění uživatele k provozu zařízení.

Obsah

Popis produktu	-----3
Seznam balení	-----3
Název jednotlivých dílů	-----4
Bezpečnostní opatření	-----5-7
Začínáme	-----8-9
Ovládací panel	-----10
Návod k použití	-----11-13
Pokyny pro připojení aplikace	-----14-15
Údržba	-----16-17
Řešení problémů	-----18
Specifikace	-----19
Zákaznická podpora	-----20

Popis produktu

Tento výkonný čistič vzduchu může odstranit kouř a prach a může být použit ve vnitřních prostorách, kuřáckých prostorách a místech s velkým množstvím znečišťujících částic, jako jsou cigarety, prach, pyl atd. Může vás a vaši rodinu chránit před kouřem a před smogem, aby zajistil zdraví rodiny.

Tento čistič vzduchu je vybaven kompozitním filtrem, který může účinně odstraňovat částice a částice PM_{2,5} ve vzduchu, formaldehydu a pachy (výpary), aby se vyčistil a obnovil vzduch, který dýcháte.

	<ul style="list-style-type: none"> • Kompozitní filtr Dokáže pohlcovat kouř, pyl a prach, filtrovat bakterie ve vzduchu, účinně odstraňovat formaldehyd, TVOC, zápach (kouř) ve vzduchu a účinně odstraňovat částice PM_{2,5}.
--	---

Seznam balení

Poloha balení	Hlavní balení stroje				
Název položky	Hlavní stroj	Filtr	Uživatelská příručka	Šťastná Karta	Záruční List
Množství	1	1	1	1	1

Název jednotlivých dílů

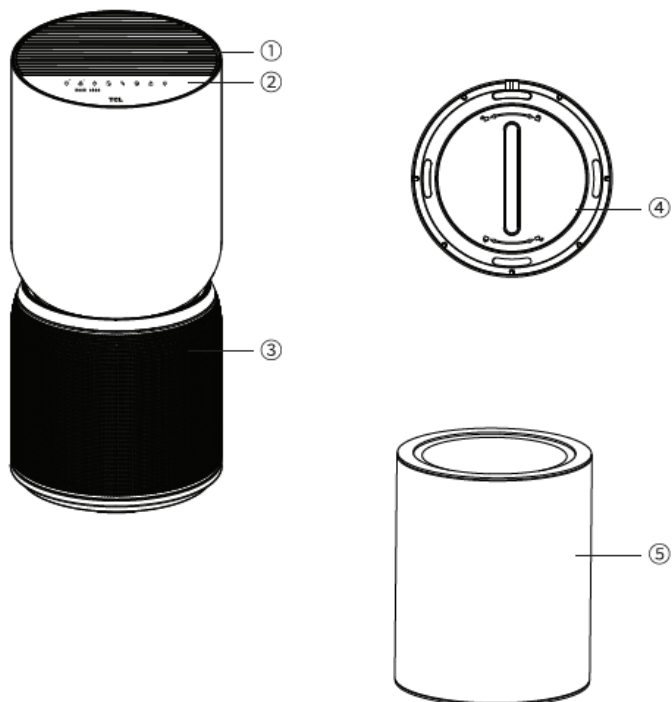

- | |
|---------------------------|
| (1) Výstup vzduchu |
| (2) Ovládací panel |
| (3) Přívod vzduchu |
| (4) Jednotka spodní panel |
| (5) Filtr |

Bezpečnostní opatření

Dodržujte všechna zde uvedená bezpečnostní opatření

- Aby se snížilo riziko úrazu elektrickým proudem, má toto zařízení polarizovanou zástrčku (jedna čepel je širší než druhá).

Tato zástrčka se vejde do polarizované zásuvky pouze jedním způsobem. Pokud zástrčka zcela nezapadá do zásuvky ve tvaru \diamond , otočte zástrčku. Pokud se stále nehodí, obraťte se na kvalifikovaný personál a nainstalujte správnou zásuvku. Zástrčku nijak neměňte.

- Pokud je napájecí kabel poškozen, musí být vyměněn výrobcem, doporučeným servisním pracovníkem nebo podobně kvalifikovanými osobami, aby se zabránilo jakémukoli nebezpečí.
- VAROVÁNÍ-Tento přístroj obsahuje UV zářič. Nedívejte se na světelný zdroj.
 - Tento přístroj obsahuje UV-C emitör
 - Zjevně poškozený spotřebič nelze provozovat.
- Spotřebič používejte pouze v obytných prostorách a v rámci uvedených technických údajů. Nesprávné použití může ohrozit zdraví a život
- Děti nedokážou rozpoznat nebezpečí spojená s používáním elektrických přístrojů. Z tohoto důvodu vždy dohlížejte na děti, pokud se nacházejí v blízkosti spuštěného spotřebiče.
- K provozu spotřebiče používejte pouze dodané originální součásti. Přístroj používejte pouze při pokojových teplotách (>10 °C).
- Osoby, které se neseznámily s návodem k použití, stejně jako děti a osoby pod vlivem léků, alkoholu nebo drog, nesmí přístroj obsluhovat, nebo tak musí činit pouze pod dohledem.
- Spotřebič nepoužívejte, pokud je poškozený napájecí kabel nebo pokud byl spotřebič poškozen např. pádem.
- Spotřebič smí být uveden do provozu pouze v kompletně smontovaném stavu.
- Nikdy nevytahujte zástrčku ze síťové zásuvky tahem za kabel nebo mokřými rukama.
- Umístěte přístroj pouze na rovnou suchou podlahu.
- Zjevně poškozený spotřebič nelze provozovat.
- Spotřebič nikdy neponořujte do vody nebo jiných tekutin.
- Spotřebič umístěte tak, aby nemohlo dojít k jeho převržení.
- Před čištěním, údržbou nebo v době, kdy spotřebič nepoužíváte, vytáhněte zástrčku ze zásuvky.
- Nezakrývejte kabel kobercem ani jinými předměty. Umístěte přístroj tak, abyste o kabel nemohli zakopnout.
- Nepoužívejte spotřebič v místnostech s hořlavými látkami, plyny nebo parami.
- Spotřebič neumísťujte na dešť a nepoužívejte jej ve vlhkých místnostech.
- Do spotřebiče nevkládejte žádné cizí předměty.
- Na spotřebič nikdy nesedějte a nepokládejte na něj žádné předměty.

Bezpečnostní opatření

Dodržujte všechna zde uvedená bezpečnostní opatření

- Kabel se nikdy nesmí zachytit o práh dveří nebo být rozdrčen jinými těžkými předměty! Během provozu spotřebič nepřemísťujte.
- Tento spotřebič mohou používat děti od 8 let a starší a osoby se sníženými fyzickými, smyslovými nebo duševními schopnostmi nebo s nedostatkem zkušeností a znalostí, pokud jsou pod dohledem nebo byly poučeny o používání spotřebiče bezpečným způsobem a znají související nebezpečí. Děti si se spotřebičem nesmí hrát. Čištění a uživatelskou údržbu nesmí provádět děti bez dozoru.
- Pokud toto zařízení způsobuje škodlivé rušení rozhlasového nebo televizního příjmu, což lze zjistit vypnutím a zapnutím zařízení, doporučujeme uživateli, aby se pokusil rušení odstranit jedním nebo více z následujících opatření:
 - Přesměrujte nebo přemístěte přijímací anténu
 - Zvyšte vzdálenost mezi zařízením a přijímačem
 - Připojte zařízení do zásuvky v jiném obvodu, než ke kterému je připojen přijímač
 - Poradte se s prodejcem nebo zkušeným technikem
- Toto zařízení obsahuje vysílač(e)/přijímač(e) osvobozené od licence, které jsou v souladu s licenční výjimkou Inovace, věda a ekonomický rozvoj Kanady z normy RSS. Provoz podléhá následujícím dvěma podmínkám:
 - Toto zařízení nesmí způsobovat rušení
 - Toto zařízení musí přijímat jakékoli rušení, včetně rušení, které může způsobit nežádoucí provoz zařízení
- Toto zařízení splňuje limity FCC a IC pro vystavení rádiovému záření stanovené pro nekontrolované prostředí. Anténa (antény) používaná (používané) pro tento vysílač musí být instalována (instalované) a provozována (provozovány) tak, aby byla zajištěna vzdálenost nejméně 20 cm od všech osob, a nesmí být umístěna (umístěny) nebo provozována (provozovány) společně s jinou anténou nebo vysílačem. Instalatéři musí zajistit, aby mezi zařízením (s výjimkou jeho sluchátka) a uživateli byla dodržena vzdálenost 20 cm.



Bezpečnostní opatření

Dodržujte všechna zde uvedená bezpečnostní opatření



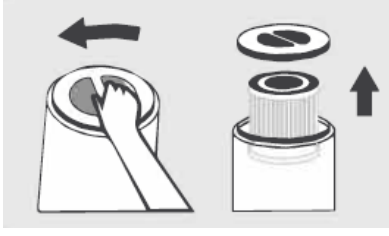
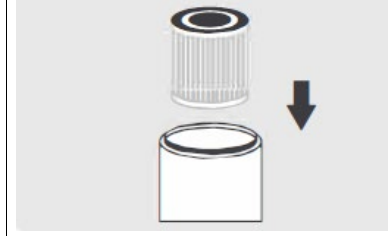
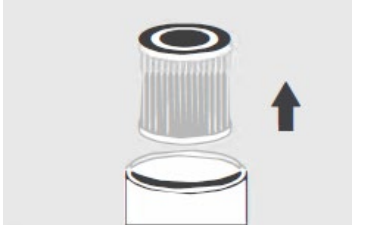
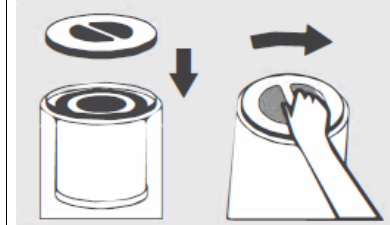

Toto označení znamená, že tento výrobek by neměl být likvidován společně s ostatním domovním odpadem v celé EU. Abyste předešli možnému ohrožení životního prostředí nebo úmrtí člověka v důsledku nekontrolované likvidace odpadu, recyklujte jej zodpovědně a podpořte tak udržitelné opětovné využívání materiálových zdrojů. Pro vrácení použitého zařízení využijte systémy pro vrácení a sběr nebo se obraťte na prodejce, u kterého byl výrobek zakoupen. Ti mohou tento výrobek převzít k ekologické recyklaci.

- Tento přístroj není určen pro použití osobami (včetně dětí) se sníženými fyzickými, smyslovými nebo duševními schopnostmi nebo s nedostatkem zkušeností a znalostí, pokud jim osoba odpovědná za jejich bezpečnost neposkytlá dohled nebo pokyny týkající se používání přístroje. Děti by měly být pod dohledem, aby se zajistilo, že si se spotřebičem nebudou hrát
- Upozornění: Není povoleno, aby uživatel vyměnil UV-C vysílač.
- Pokud UV-C emitor nelze vyměnit, musí být jasně uveden.
- Neúmyslné použití přístroje nebo poškození krytu může vést k úniku nebezpečného UV-C záření. UV-C záření může i v malých dávkách způsobit poškození očí a kůže.
- Před sejmutím ochranného krytu se ujistěte, že je přístroj vypnut z elektrické sítě.
- Tento výrobek splňuje maximální přípustnou koncentraci ozonu 0,050 objemových částí na milion (ppmv) za 24 hodin.
- UPOZORNĚNÍ: UV záření je nebezpečné pro oči a pokožku. Nepoužívejte UV C emitor mimo spotřebič.
- UPOZORNĚNÍ: RIZIKO ÚRAZU ELEKTRICKÝM PROUDEM - Tento návod k obsluze je určen pouze pro kvalifikovaný personál. Abyste snížili riziko úrazu elektrickým proudem, neprovádějte žádnou jinou údržbu než tu, která je uvedena v návodu k obsluze, pokud k tomu nemáte kvalifikaci.
- UPOZORNĚNÍ: PŘED ÚDRŽBOU ODPOJTE NAPÁJENÍ.

Začínáme	Dodržujte všechna zde uvedená bezpečnostní opatření
Příprava na spuštění	
Výměna filtru 1. Převertaťe čističku vzduchu a otočením krytu filtru proti směru hodinových ručiček jej sejměte.	Nainstalujte 3 vrstvy čistícího filtru 1. Vložte nový filtr do čističky vzduchu.
	
2. Vyměňte starý filtr ze stroje, odstraňte kryt, abyste je dostali.	2. Vyměňte kryt a víčko. Otočte kryt filtru ve směru hodinových ručiček a utáhněte jej.
	
3. Snímač prachu je uvnitř sítě pro přívod vzduchu čističky vzduchu. Kryt můžete odstranit kryt. K čištění prachu použijte měkký kartáč.	
	
	<ol style="list-style-type: none"> 1. Filtr je spotřební materiál, proto se na něj nevztahují naše záruční podmínky. Před sejmutím ochranného obalu se ujistěte, že je filtr v dobrém stavu. 2. Nepoužívejte prosím čističku vzduchu bez filtru. 3. Jednotka musí být odpojena od napájení před výměnou filtračního prvku.

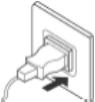
Zapnutí napájení

<ul style="list-style-type: none">• Umístěte čističku vzduchu na rovný povrch a poté zasuňte zástrčku do zásuvky;• Tento výrobek lze používat pouze v zásuvce 100-240 V 50/60 Hz. Před zasunutím zástrčky do zásuvky se ujistěte, že máte suché ruce i zástrčku. Pokud máte na ruce nebo na zástrčce vodu, před zasunutím zástrčky do zásuvky ji i své ruce osušte.• Po zapnutí napájení kontrolka na ovládacím panelu jednou zabliká. Po uplynutí 1 sekundy všechny ostatní kontrolky kromě poloviční kontrolky vypínače zhasnou.	
	<ul style="list-style-type: none">• Při používání zavřete dveře a okna;• Pokud se kvalita vzduchu po určité době provozu čističky vzduchu nezlepší, otevřete dveře a okna, aby byla zachována cirkulace vzduchu. (V extrémních prostředích)

Ovládací panel

ovládací panel breveva A5

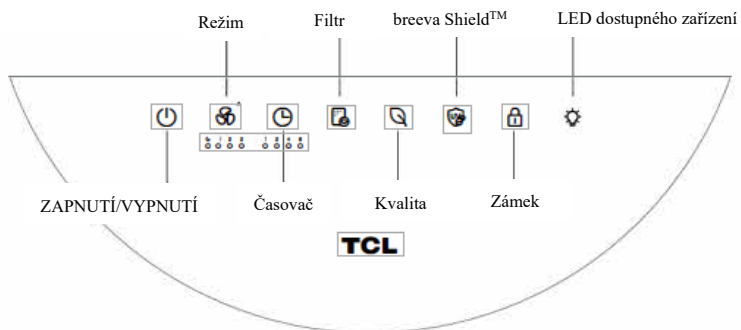

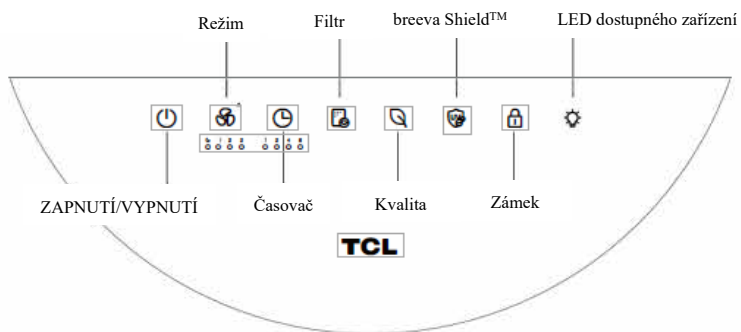

Ovládací panel Wi-Fi breveva A5





Návod k použití



ZAPNUTÍ/VYPNUTÍ

		<p>Zasaňte zástrčku do zásuvky a stisknutím tlačítka „ZAPNOUT/VYPNOUT“ přístroj zapněte.</p> <ul style="list-style-type: none">• V pohotovostním stavu jednou stiskněte tlačítka napájení pro spuštění čističky vzduchu.• Pokud čistička vzduchu není ve stavu "ZAPNUTO", stiskněte toto tlačítka, zastaví aktuální stav, vstoupí do pohotovostního stavu a světlo tlačítka napájení bude napůl jasně. * Pohotovostní stav označuje stav, kdy je zapnuto napájení, ale čistička není zapnutá. <p>(První použití je automatické a následně použití pokračuje v posledním stavu před vypnutím.)</p>
---	---	--



Režim

		<ul style="list-style-type: none">• V pracovním stavu stiskněte tlačítka rychlosti větru pro nastavení větru, rychlosti. Rychlost větru je v následujícím pořadí: Automatický-Spánek-1. rychlostní stupeň-2. rychlostní stupeň-3. rychlostní stupeň.• V automatickém režimu, když je kvalita vzduchu vynikající, pracuje na první rychlostní stupeň, když je kvalita vzduchu střední, pracuje na druhý rychlostní stupeň, a když je kvalita vzduchu špatná, pracuje na třetí rychlostní stupeň.• V režimu spánku jsou všechna světla nastavena na 50% jas. Stisknutím a podržením tlačítka rychlosti větru po dobu 3 sekund zhasnete světla na ovládacím panelu a dlouhým stisknutím po dobu 3 sekund zapnete světla. Když jsou kontrolky ovládacího panelu vypnuté, rozsvítí se zbytek kontrolky panelu tlačítek o 50% provozního stavu každé funkce a znovu se rozsvítí, pokud nedojde k žádné operaci během 10 sekund.
---	---	---



Časovač

		<ul style="list-style-type: none">• Stisknutím tlačítka časovače ve stavu zapnuto zapnete funkci časovače. Čas lze nastavit na 1H-2H-4H-8H-zrušit načasování a odpovídající kontrolka zběhla. Po nastavení časovače vypnutí stisknutím tlačítka napájení zrušte nastavení časovače a okamžitě přejděte do pohotovostního režimu.
---	---	--



Breeva Shield

		<ul style="list-style-type: none"> Stisknutím tlačítka breeva Shield zapnete funkci anion/uv-c ve stavu zapnuto a opětovným stisknutím tlačítka breeva Shield funkci anion /uv-c vypnete.
---	---	--

Zámek

		<ul style="list-style-type: none"> Stisknutím a podržením po dobu 3 sekund jej zapnete. Po zapnutí nelze ovládací panel zapnout a tlačítko dětského zámku dvakrát bliká, když se dotknete jakéhokoli tlačítka. Stisknutím a přidržením po dobu 3 sekund vypnete Dětský zámek.
---	---	--



Filtr

 <p>Zapnutí</p>		<ul style="list-style-type: none"> Interní časovač počítá kumulativní dobu provozu. Když kontrolka filtru bliká červeně (při každém spuštění) a bzučák zazní třikrát, znamená to, že filtr brzy vyprší. Když kontrolka filtru bliká červeně (pokaždé, když začne) a bzučák zazní pětkrát, vyměňte filtr včas; (čas časovače se vypočítá laboratorním simulačním testem, který nemusí být zcela v souladu se skutečným použitím. Když se účinek čištění zhorší, vyměňte filtr předem.) Po výměně filtru stiskněte a podržte tlačítko resetování filtru po dobu 3 sekund, bzučák jednou zazní a kontrolka se rozsvítí bíle.
--	---	--



Kvalita vzduchu (bez funkce tlačítka)

	<ul style="list-style-type: none"> Čtením hodnot laserového senzoru a VOC senzoru se určí aktuální kvalita vzduchu a aktuální kvalita vzduchu se zobrazí prostřednictvím tříbarevného LED světla. <p>Když je barva světla bílá, kvalita vzduchu je vynikající; Když je barva světla žlutá, kvalita vzduchu je mírná Když je barva světla červená, kvalita vzduchu je špatná</p>
---	--

LED dostupného zařízení

 <p>Zapnutí</p>		<ul style="list-style-type: none"> In režim - zapnutí stisknutím tlačítka LED zapnete zařízení a dalším stisknutím tlačítka vypnete dostupné zařízení. (Verze Wi-Fi může upravit jas pomocí aplikace TCL Home)
--	---	---

Připojení k síti Wi-Fi (pouze u modelu breeva A5 Wi-Fi)

		<p>V pohotovostním režimu stiskněte a podržte tlačítko napájení po dobu 3 sekund, bzučák zazní jednou a stroj vstoupí do stavu distribuce sítě; když stroj vstoupí do sítě, Indikátor Wi-Fi rychle bliká;</p> <p>Po dokončení síťové konfigurace stroje kontrolka Wi-Fi svítí vždy;</p> <p>Wi-Fi se automaticky vypne, pokud nedojde k párování a žádné operaci po dobu 8 minut.</p>
---	---	--

Pokyny pro připojení aplikace

1. Stáhněte si aplikaci

Níže uvedený QR kód můžete naskenovat a stáhnout TCL HOME pomocí jiného softwaru nebo vyhledat "TCL HOME" v App Store a Google Play Store ke stažení a instalaci.



2. Konfigurace zařízení

V pohotovostním stavu dlouze stiskněte tlačítko napájení po dobu 3 sekund, bzučák zazní jednou, Indikátor Wi-Fi rychle bliká a zařízení vstoupí do konfigurovatelného stavu. Pokud kontrolka WiFi stále svítí, lze po dokončení konfigurace zařízení ovládat pomocí aplikace TCL HOME



Připomenutí

Pokud se připojení nezdaří, zkontrolujte následující seznam:

- A. Zkontrolujte, zda je zapnuta funkce Bluetooth.
- B. Při přidávání zařízení se ujistěte, že jste připojeni k síti Wi-Fi.
- C. Umístěte mobilní telefon co nejvíce do blízkosti zařízení.
- D. Telefon není v úsporném režimu.

3. Hlasové ovládání

Po dokončení konfigurace zadejte provozní rozhraní zařízení a kliknutím na pravý horní roh zadejte nastavení hlasové operace:

- A. Kliknutím na funkci zahájíte připojení k hlasovému asistentovi.
- B. TCL HOME je vybaven Google hlasovými asistenty ALEXA a Google a můžete si vybrat svého oblíbeného hlasového asistenta
- C. Zobrazí se průvodce hlasovým ovládáním.

Tipy

- A. Vzhledem k aktualizaci aplikace se skutečná operace může mírně lišit od výše uvedeného popisu. Postupujte podle pokynů v aktuální aplikaci
- B. Připojení Wi-Fi podporuje pouze síť ve frekvenčním pásmu 2,4 GHz a nepodporuje síť ve frekvenčním pásmu 5 GHz

- C. Vypněte režim Wi-Fi: Stiskněte a podržte tlačítko ZAPNUTÍ/VYPNUTÍ po dobu 3 sekund, zařízení se vrátí do síťového režimu. V tomto okamžiku znovu stiskněte tlačítko ZAPNUTÍ/VYPNUTÍ, zařízení vypne režim sítě a zařízení.

POZNÁMKA: Při připojení k síti WiFi zůstane ikona WiFi svítit, i když je přístroj vypnutý. Po vypnutí jednotky však ikona WiFi ztlumí jas na 50 %. Pokud se jednotka odpojí od sítě WiFi, můžete ji kdykoli opravit.

Údržba

Bezpečnostní opatření pro údržbu:

- Před údržbou musíte jednotku odpojit od sítě, abyste odpojili napájení.

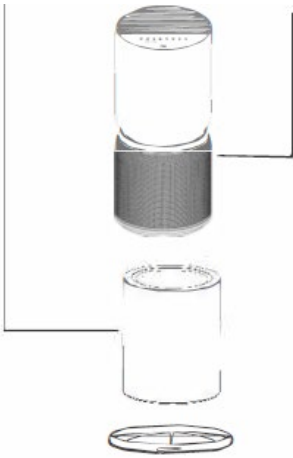
<p>Kompozitní filtr</p> <ul style="list-style-type: none"> • K údržbě filtru používejte vysavač. • Filtr není možné prát. ◇ Filtr čistíte jednou za dva týdny. 	<ul style="list-style-type: none"> • Tělo a ovládací panel otřete měkkým hadříkem. • Neotírejte tvrdým hadříkem, jinak dojde k poškození povrchu. • K čištění napájecího kabelu používejte suchý hadřík, abyste předešli možnému zranění (úrazu elektrickým proudem). • Při čištění používejte neutrální čisticí prostředek. K čištění nikdy nepoužívejte dekontaminační prášek, alkalický čisticí prostředek, ředidlo, bělidlo, alkohol nebo benzín.
<p>Filtr čistíte vysavačem</p> <p>Materiál filtru se snadno poškodí, proto buďte při čištění šetrní, aby nedošlo k jeho poškození.</p> <p>◇ Filtr je spotřební materiál, na který se nevztahuje záruka na výrobek. Prosíme, udržujte a používejte jej správně, aby nedošlo k jeho poškození.</p> <p>Kartáčová tryska nebo tryska s meziprostorem</p>	

<p>! Připomenutí</p> <ul style="list-style-type: none"> • Nepoužívejte, pokud je filtr vyjmutý. (Ztrácí funkci odstraňování prachu a dezodorizace a vdechovaný prach může způsobit poruchu čidla v přístroji.) • Během údržby libovolně 	Referenční doba pro výměnu filtru		
		Výměnný cyklus	
	Kompozitní filtr	Když bliká kontrolka na panelu (je třeba jej vyměnit každých 6 měsíců po použití)	
	Podmínky: Doba používání výrobku je 12 hodin/den a prostředí pro používání je normální.		
Pokud je znečištění prostředí vysoké, zkraťte dobu výměny podle potřeby.			

<p>neumíst'ujte vyjmuté příslušenství. (O příslušenství je možné zakopnout nebo ho poškodit a děti by se mohly při hře s ním zranit.)</p>	<p>* V závislosti na skutečném prostředí použití a způsobu použití se může cyklus výměny filtru měnit. Pokud se domníváte, že čistička vzduchu nefunguje dobře z důvodu náročného prostředí používání, vyměňte filtr.</p> <ul style="list-style-type: none"> • Po výměně filtru stiskněte a podržte tlačítko osvětlení po dobu 3 sekund, bzučák jednou zazní, indikátor na panelu se změní z červené na bílou a resetování je dokončeno. • Použitý filtr zlikvidujte jako nehořlavý odpad.
---	--

Řešení problémů

V následujícím seznamu jsou uvedeny problémy, se kterými se můžete během používání setkat. Pokud se vám na základě níže uvedených informací nepodaří problém vyřešit, obraťte se na místního prodejce.

Problémy	Možné řešení
Červená kontrolka na panelu dlouho bliká.	Ignorovali jste upozornění na nutnost výměny filtru. Když červená kontrolka na panelu začne blikat, nevměnili jste filtr včas; Musíte filtr vyměnit a stisknout a podržet tlačítko osvětlení po dobu 3 sekund. Po dokončení obnovy kontrolka zhasne.
Z výstupu vzduchu není vypouštěn žádný vzduch.	Výrobek není připojen ke zdroji napájení. Zasuňte zástrčku do zásuvky a výrobek zapněte.
Výrobek je v provozu již delší dobu a kvalita vzduchu se výrazně nezlepšila.	Určitý filtr nemusí být uvnitř výrobku umístěn tak, jak by měl. Dbejte na to, abyste filtr instalovali ve správném pořadí, počínaje nejvnitřnějším filtrem: kompozitní filtr-základna. Vnitřní vlhkost je příliš vysoká, takže se tvoří kondenzát. Neumistřujte výrobek na místo s vysokou vlhkostí, jako je koupelna, toaleta. V okolí výrobku se vyskytují překážky, které ovlivňují čisticí účinek. (Viz návod k použití.) Místnost, ve které se výrobek nachází, je příliš velká. Doporučená plocha místnosti pro tento výrobek je přibližně 246 čtverečních stop.
Obtížně se odstraňují nečistoty ve vzduchu.	Je filtr znečištěný? Pokud po údržbě nedojde ke zlepšení, vyměňte filtr.
Vzduch vanoucí z výstupu vzduchu má zvláštní zápach.	Je přístroj používán v místech se silným zápachem? Pokud jej používáte v prostředí se silnými pachy, jako jsou cigarety a grilování, filtr bude během několika týdnů nebo měsíců produkovat nepříjemný zápach. Vyměňte prosím filtr a udržujte přístroj dobře větraný.
Po dotyku tlačítek nereaguje.	Nejprve se ujistěte, zda je tlačítko dětské pojistky uzamčeno, pro jeho odemknutí je třeba stisknout a podržet tlačítko dětské pojistky po dobu 3 sekund a poté se dotknout ostatních tlačítek pro ovládání.

Specifikace

Model výrobku	breeva A5 / breeva A5 Wi-Fi
Jmenovité napětí	USA: 120 V~ EU: 220-240V~
Jmenovité napětí	USA: 60 Hz EU: 50/60Hz
Jmenovitý výkon	60W
Rychlost dodávky čistého vzduchu (CADR)	400 m ³ /h
Použitelná oblast	246 čtverečních stop
Použitelná oblast(AHAM)	365 ft ²

Zákaznická podpora

Usilujeme o vaši 100% spokojenost a rádi bychom získali vaši zpětnou vazbu na náš výrobek a služby. Pokud je něco, co nespĺnilo vaše očekávání, máte nějaké dotazy týkající se vašeho nového výrobku, klidně nás kontaktujte prostřednictvím www.tcl.com.

TCL OVERSEAS MARKETING LIMITED
7/F BUILDING 22E, 22 SCIENCE PARK EAST AVENUE, HONG KONG SCIENCE PARK,
SHATIN NT

Kontaktujte nás: www.tcl.com

*Před kontaktováním zákaznické podpory si prosím připravte fakturu a sériové číslo.