

LANAFORM

HEALTH

CN-100 ^P

COMPRESSOR NEBULIZER

KOMPRESOROVÝ INHALÁTOR
NÁVOD K OBSLUZE



LOWER & UPPER
AIRWAYS



ADULT
CHILD



BATTERY



USB
POWERED



PARTICLE
SIZE



NEBULISATION
RATE

NÉBULISEUR À
COMPRESSION

DRUK-
VERSTUIVER

KOMPRESSIONS-
VERNEBLER

NEBULIZADOR DE
COMPRESIÓN

NEBULIZZATORE
A COMPRESIONE

DICHIARAZIONE DI CONFORMITÀ CE 0197

Dispositivo Medico

Classe IIa

La società LANAFORM, dichiara che il dispositivo medico « CN-100P » Lot001 LA0900420 è conforme alla Direttiva Europea 93/42/CE relativa ai dispositivi medici e al suo ultimo emendamento 2007/47/CE.

GARANZIA LIMITATA

LANAFORM garantisce che questo prodotto è esente da vizi materiali e di fabbricazione per un periodo di due anni a partire dalla data di acquisto, fatta eccezione per le seguenti condizioni specifiche.

La garanzia LANAFORM non copre i danni causati da una normale usura di questo prodotto. Inoltre, la garanzia su questo prodotto LANAFORM non copre danni causati in seguito ad utilizzo improprio o abusivo o di qualsiasi uso errato, incidenti dovuti al collegamento di accessori non autorizzati, modifiche apportate al prodotto o di qualsiasi altra condizione di qualsiasi natura, che sfugga al controllo di LANAFORM.

LANAFORM non è responsabile per qualsiasi danno accessorio, consecutivo o speciale.

Qualsiasi garanzia implicita o esplicita di conformità del prodotto è limitata ad un periodo di due anni a partire dalla data di acquisto iniziale e laddove sia disponibile una copia della prova di acquisto.

Una volta ricevuto l'apparecchio, LANAFORM si riserva di ripararlo o sostituirlo a seconda del caso e di rispedirlo al cliente. La garanzia vale solo per interventi tramite il Centro Assistenza LANAFORM. Qualsiasi intervento di manutenzione del prodotto affidato a persone esterne al Centro assistenza LANAFORM invalidano la presente garanzia.

Návod k obsluze

Fotografie a další obrázky produktu v této příručce a na obalu jsou co nej přesnější reprodukci produktu.

Děkujeme, že jste si vybrali kompresorový inhalátor LANAFORM CN-100P. Kombinace sofistikované techniky a snadného použití tohoto inhalátoru pomáhá předcházet onemocněním horních a dolních cest dýchacích, omezuje jejich vedlejší účinky a urychluje regeneraci. Kompresor pohání vzduch do soupravy pro rozprašování. Když vzduch pronikne soupravou na rozprašování, předepsané léčivo se přemění na aerosol mikroskopických kapeček, které je možné snadno vdechnout. Tento výrobek je zdravotnický prostředek a je určen k použití doma. Léčivé přípravky používejte pouze po konzultaci s lékařem.

FUNKCE NEBULIZAČNÍ SADY

Léčivo se smísí se stlačeným vzduchem generovaným kompresorovým čerpadlem. Stlačený vzduch smíchaný s léčivem se přemění na jemné částice a odpařuje se, když se srazí s deflektorem.

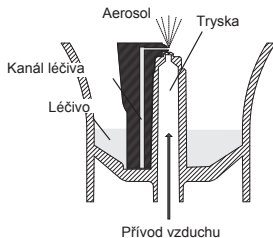

POUŽITÉ SYMBOLY

V tomto návodu k obsluze jsou použity následující symboly:

	Pozor	Upozornění na možná nebezpečí, která vás mohou zranit nebo poškodit vaše zdraví.
	Poznámka	Upozornění na možné poškození, které může zařízení způsobit.
	Poznámka	Upozornění na důležitou informaci.

SYMBOLY POPIS A VÝZNAM SYMBOLŮ:

Na obalu a štítku zařízení a příslušenství jsou uvedeny následující symboly:

Symbol	Popis
	Přístroj splňuje základní požadavky směrnice 93/42 / EHS o zdravotnických prostředcích
	Dovozce do země EU: Shanghai International Holding Corp. GmbH (Evropa) Maslow, Eiffelstrasse 80, 20537 Hamburg, Německo
	Výrobce: Shenzhen Kingyield Technology Co., Ltd. Section C, Futai Industrial Zone, FuYong Town, BaoAn, ShenZhen, China
	Výrobní číslo
	zařízení typu BF
	Návod k obsluze.
	Postupujte podle pokynů v této příručce.
	Krytí přístroje proti prachu a vodě.
	Zařízení musí být zlikvidováno v souladu s národními směrniciemi o nakládání s odpady

BEZPEČNOSTNÍ INFORMACE

Před použitím přístroje si pečlivě přečtěte všechny informace uvedené v návodu k použití a v dokumentaci obsažené v balení.

Při používání elektrického zařízení a obzvláště za přítomnosti dětí, je třeba vždy dodržovat základní bezpečnostní opatření, a to zejména:

- ⚠** Při používání tohoto výrobku se ujistěte, že splňujete všechny níže uvedené dily.
- Dodržíte pokyny lékaře a zdravotnického personálu, pokud jde o povahu léku a jeho dávkování.
- Pokud při používání přístroje zaznamenáte nějaké neobvyklé reakce, pocity nebo problémy, okamžitě ho přestaňte užívat a poraďte se s lékařem.
- Nepoužívejte samotnou vodu v rozprašovači pro vdechování.
- Vyčistěte a dezinfikujte soupravu rozprašování, masku pro dítě a dospělou osobu a nástavec před prvním použitím, pokud zařízení nebylo delší dobu používáno nebo pokud několik uživatelů používá stejné zařízení.
- Po použití všechny součásti vydezinfikujte a vysušte.
- Přístroj a příslušenství uchovávejte mimo dosah dětí. Přístroj obsahuje malé části, které mohou být spolknuty.

- Vzduchovou hadičku vždy dobře vysušte od kondenzátu nebo zbytků léků.
- Nenechávejte čisticí roztok v součástech nebulizátoru. Po dezinfekci je opláchněte v horké vodě..
- Nepoužívejte ani neskladujte přístroj na místech, kde by mohl být vystaven škodlivým výparům nebo těkavým látkám.
- Zařízení nepoužívejte ani neskladujte na místech společně s hořlavinami.
- Během používání nezakrývejte kompresor žádným krytem nebo jiným předmětem.
- Vždy použijte novou dávku léku.

Nebezpečí úrazu elektrickým proudem

- Nepoužívejte kompresor nebo kabel USB, pokud jsou mokré a nepřipojujte je do elektrické zásuvky nebo jiných zařízení s mokřými rukama.
- Kompresor není vodotěsný. Na tyto komponenty neaplikujte vodu ani žádné jiné kapaliny. Pokud do těchto součástí dojde k rozliti kapaliny, okamžitě odpojte USB kabel a tekutinu nasajte pomocí gázové vložky nebo jiné absorpční látky.
- Neponořujte kompresor do vody ani do jiné kapaliny.
- Zařízení nepoužívejte ani nepřechovávejte na vlhkých místech, jako je koupelna.
- Zařízení nepoužívejte, pokud je kabel USB poškozen.
- Chraňte USB kabel před horkými předměty.
- Přečtěte si pokyny "Důležité informace o elektromagnetické kompatibilitě (EMC)", které jsou uvedeny v části Technické údaje.
- Toto zařízení nesmí být ponecháno bez dozoru v blízkosti dětí nebo nemocných.
- Přesvědčte se o správném připojení příslušenství.
- Ujistěte se, že před použitím byla nebulizační nádoba správně nainstalována.
- Zkontrolujte, zda je vzduchový filtr správně nasazen.
- Zkontrolujte, zda je vzduchový filtr čistý. Pokud filtr změnil barvu nebo byl běžně používán více než 60 dní, vyměňte jej za zcela nový vzduchový filtr.
- Chraňte kompresor před poltím jakoukoliv kapalinou.
- Nenakládejte nebulizační nádobu v úhlu větším než 45° a netešte s ní, když je zařízení v chodu..
- Zařízení nepoužívejte, pokud je vzduchová trubka poškozena.
- Používejte pouze originální příslušenství.
- Nedávejte více než 10 ml léku do zásobníku léku.
- Nenechávejte zařízení bez dozoru za přítomnosti malých dětí nebo jednotlivců se sníženým smyslovým jednáním.
- Nevstavujte přístroj ani jeho součásti nárazům nebo pádům.
- Nevkládejte prsty ani žádné předměty do kompresoru.
- Nerozebírejte nebo se nepokoušejte opravit kompresor nebo kabel USB.
- Nenechávejte zařízení nebo jeho součásti v místech, kde je teplota vyšší než rozsah uvedený v technických údajích tohoto návodu k použití.
- Nevstavujte zařízení ani jeho části na místech, kde budou vystaveny extrémním teplotám nebo změnám vlhkosti, například ve vozidle, nebo na místech, kde budou vystaveny přímému slunečnímu záření.
- Neblokujte kryt vzduchového filtru.
- Nikdy nepoužívejte přístroj během spánku.

- Nepoužívejte mikrovlnnou troubu, myčku na nádobí ani vysoušeč vlasů k usušení přístroje nebo jeho součástí.
- Schválen pouze pro použití lidmi.
- Dlouhé používání zařízení může zkrátit jeho životnost. Nepoužívejte toto zařízení po dobu delší než 15 minut a počkejte nejméně 40 minut před dalším použitím.
- Pokud se zařízení ohřívá, může se hlavní jednotka zahřát.
- Nedotýkejte se hlavní jednotky, pokud to není nutné, například pro přepnutí zařízení během provozu.

VŠEOBECNÁ BEZPEČNOSTNÍ OPATŘENÍ

- Zkontrolujte zařízení a součásti před každým použitím a ujistěte se, že nejsou zjištěny žádné závady. Zkontrolujte zejména následující body:
 - Nebulizační nádoba, tryska, maska a vzduchová hadička nesmí být poškozeny.
 - Tryska nesmí být blokována.
 - Kompresor musí běžet normálně.
- Kompresor v provozu vydává zvuky a vibrace. Emise stlačeného vzduchu ze soupravy pro rozprašování také generuje šum. Tento šum je normální a není známkou poruchy.
- Používejte zařízení pouze pro určené účely. Nepoužívejte jej k žádnému jinému účelu.
- Zařízení nepoužívejte při teplotách nad + 40 ° C a při teplotě nižší než 5 ° C.
- Zkontrolujte, zda je vzduchová hadička správně připojena ke kompresoru a nebulizační nádobě.
- Pokud se zařízení nepoužívá déle než 3 měsíce, vyjměte baterie.
- Pozorně si pečlivě přečtěte tyto pokyny a uchovejte je k pozdějšímu nahlédnutí.

POPIS

- 1 Kompresor
- 2 Stojan nebulizační nádoby
- 3 Připojení hadice
- 4 LED kontrolka
- 5 Tlačítko ON/OFF
- 6 Konektor USB
- 7 Kryt filtru
- 8 Kryt baterií
- 9 Vzduchová hadička
- 10 Nebulizační sada
- 11 Horní díl připojení masky
- 12 –
- 12A Horní část inhalačního systému
- 12B Vstup vzduchu do inhalačního systému
- 13 Difuzér
- 14 Zásobník farmaka
- 14A Tryska
- 14B Přívod vzduchu
- 15 Dětská maska
- 16 Masko pro dospělé
- 17 Náústek
- 18 Náhradní filtry
- 19 Přepravní pouzdro

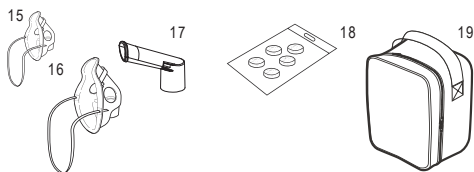
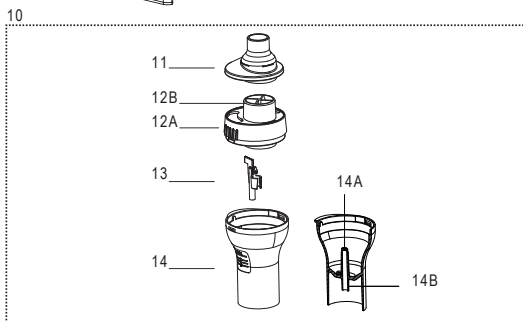
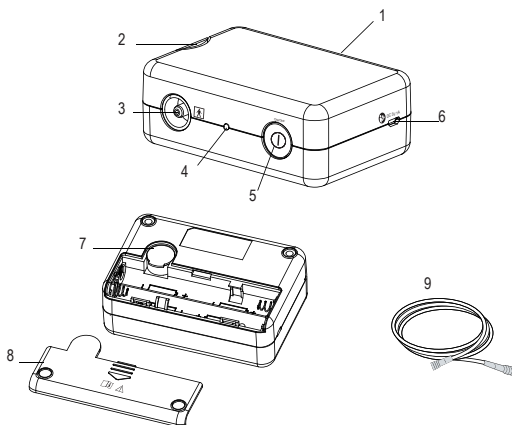

PRIPRAVA INHALATORJA ZA UPORABO

- ⚠** Vyčistíte a dezinfikujete soupravu na rozprašování, masku a ústa před prvním použitím. Vyčistíte a dezinfikujete soupravu na rozprašování, masku a ústa před použitím, pokud zařízení nebylo delší dobu používáno, nebo pokud více lidí používá stejné zařízení. Pokyny pro čištění a dezinfekci naleznete v příslušné kapitole tohoto návodu k použití.

- ①** Ujistěte se, že vzduchový filtr je pravidelně vyměňován. Viz část "Změna vzduchového filtru".

1. Sejměte horní díl.

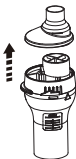

2. Sejměte horní část inhalančního systému lékové nádrže.

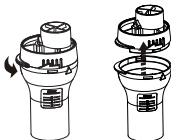

3. Naplňte příslušný objem předepsaného léku.

- ⚠** Objem zásobníku léku je od 2 do 10 ml.

- ①** Stupnice na zásobníku je pouze orientační. Pro přesné měření léku použijte značku stupnice na injekční stříkačce nebo láhvi.



4. Zkontrolujte správné sesazení inhalančního systému.

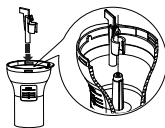

5. Upevněte horní část inhalančního systému do zásobníku léku.

- a) Horní část umístěte na rezervoir léku, jak je znázorněno.

- b) Zavřete horní část inhalančního systému ve směru hodinových ručiček, dokud nezaklapnou na místo, jak je znázorněno.

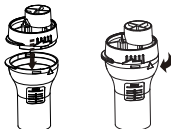

6. Nasadte horní díl.



7. Vložte baterie (4x AA 1.5V - není součástí dodávky) nebo připojte kabel USB adaptéru minimálně 1,0A (není součástí dodávky).

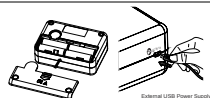

8. Připojte příslušnosti dle obrázků.

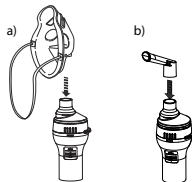

9. Připojte vzduchovou hadici

- a) Masuňte držák vzduchové trubky a pevně ji zasuněte do konektoru vzduchové trubky na kompresoru.

- b) Volně nasuňte držák vzduchové trubky a pevně ji vložte do konektoru vzduchové trubky na zásobníku léku.



- ①** Zkontrolujte, zda je vzduchová trubka správně připojena k kompresorovému a nebulizačnímu kitu a zda není uvolněná.

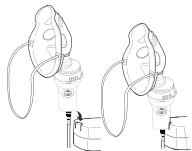

10. Popis kompresoru

- a. Jakmile stisknete tlačítko ON/OFF, kompresor začne běžet a rozvíjí se kontrolka provozu. Kompresor běží po dobu 15 minut.

- b. Pokud stisknete tlačítko ON/OFF podruhé, kompresor se zastaví a kontrolka zhasne.

- c. Pokud jsou baterie vybité, kompresor se zastaví a kontrolka blíka 2 minuty, což indikuje, že je třeba vyměnit baterie.

- d. Pokud je to možné, spusťte zařízení pomocí kabelu USB namísto baterií.

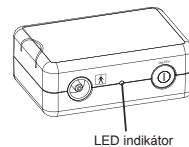

LED indikátor

PODÁVÁNÍ LÉČIVA

1. Nebulizaci nádobu držte dle obrázku.

⚠ Nenanákláňte nádobu víc než 45°.



2. Stiskněte tlačítko ON/OFF. LED kontrolka se rozsvítí, kompresor se rozběhne.

Pro vypnutí opět stiskněte ON/OFF.

⚠ Nezakrývejte kompresor.
Nezakrývejte filtr.

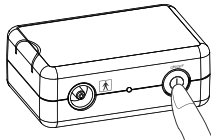

3. Inhalujte předepsané léčivo dle dávkování určeného lékařem.

a) Použití masky

Nasaďte masku tak, aby zakrývala nos a ústa, vdechněte lék. Vydechněte maskou.

b) Použití náústku

Vložte náústek do úst a vdechněte lék.

Obvykle vydechnete ústy

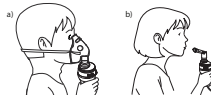

4. Vypněte přístroj na konci léčby.

Zkontrolujte, zda ve vzduchové trubce není žádná kondenzace ani vlhkost, vyjměte baterie nebo odpojte kabel USB.

⚠ Neodstraňujte vzduchovou hadičku pryč, pokud v ní zůstane nějaká kondenzace nebo vlhkost.

Jestliže zůstane v hadičce nějaká vlhkost, postupujte následovně:

a. Zkontrolujte, zda je vzduchová trubice stále připojena k přívodu vzduchu na kompresor

b. Odstraňte veškeré přišluštění z hadice

c. Pusťte kompresor pouze do hadice

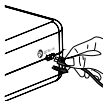
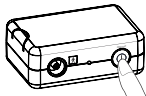

- 1 Zkontrolujte, zda je hlavní vypínač v poloze OFF ().
- 2 Odpojte kabel USB od konektoru kompresoru a vyjměte baterie
- 3 Odpojte soupravu rozprašování od vzduchové trubice a demontujte ji.



- 4 Zlikvidujte léčivo, které zůstalo v zásobníku léku.
- 5 Všechny komponenty rozprašování umyjte teplou vodou a jemným čistícím prostředkem a opláchněte horkou vodou.
- 6 Po vyčištění a dezinfekci komponentů je důkladně opláchněte v čisté vodě a nechte vyschnout.

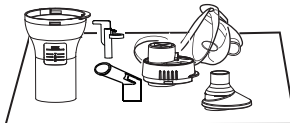

ⓘ Neuvádějte přístroj do provozu, dokud nejsou všechny díly zcela suché.

7 Pokud je kompresor nebo vnější část vzduchové trubky znečištěné, očištěte je měkkým hadříkem navlhčeným vodou s čistícím prostředkem.

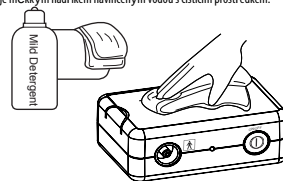

⚠ Kompresor není vodotěsný!

8 Rozeberte sestavu na rozprašování. Vložte jej do úložného prostoru.

B. Desinfekce

Vždy dezinfikujte zásobník léku, nástavec a další rozprašovací složky po posledním ošetření dne. Chcete-li dezinfikovat součásti, postupujte podle jedné z níže popsaných metod:

B.1. Použijte komerční desinfekční prostředek, řiďte se návodem.

- 1 Ponořte součásti do čistícího roztoku
 - 2 Rozeberte součásti a odstraňte roztok.
 - 3 Důkladně opláchněte součásti horkou vodou, a nechte vyschnout na vzduchu na čistém místě.
- B.2. Díly můžete vařit po dobu 15 až 20 minut. Nechte vyschnout na vzduchu na čistém místě.

ČIŠTĚNÍ

A. ČIŠTĚNÍ

Pokud budete postupovat podle pokynů pro čištění po každém použití, zabráníte tomu, aby se lék, který zbyl v zásobníku, vysušil. Zabráňte jakékoli kontaminaci a nefunkčnosti.

⚠ Přišluštění důkladně vypláchněte horkou vodovodní vodou po každém použití a dezinfikujte ji po posledním ošetření dne.

C. MANIPULACE S NEBULIZAČNÍ NÁDOBOU



Rozstřikovací hlava je důležitým prvkem pro rozprašování léčiva. Při manipulaci dodržte následující opatření.

▲ Čistěte po každém použití.

- K čištění dílů nepoužívejte kartáč, ostré špičaté nástroje apod.
- Pokud dezinfikujete komponenty varem, použijte dostatečné množství vody.
- Žádný z dílů neperte v pračce, myčce nádobí nebo v mikrovlnné troubě.

VÝMĚNA FILTRU

Sejměte kryt filtru

Vyměňte filtr.

Nasaďte kryt na původní místo.

Používejte pouze originální filtr Lanaform.

- Filtr lze vložit libovolnou stranou nahoru
- Převěďte se, že je prostor filtru čistý, bez prachu a jiného znečištění
- Nenamáčte a neperte filtr. Jestliže je vlhký, vyměňte ho.

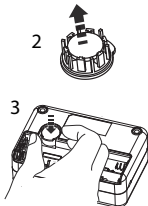

MOŽNÉ PROBLÉMY JEJICH ŘEŠENÍ

Zkontrolujte následující body, pokud jednotka nefunguje při spuštění.

Podrobnější pokyny naleznete níže.

Závada	Příčina	Řešení
Nefunguje, i když je vypínač ON/OFF zapnut.	Baterie, napájecí USB adaptér	Proveďte stav a správnost zapojení baterie nebo USB adaptéru
Nebulizace se automaticky zastaví po 10 sekundách, kdy je zařízení zapnuté.	Baterie jsou vybité.	Vyměňte baterie nebo použijte USB napájecí adaptér.
	Je v zásobníku léčiva?	Zkontrolujte množství léčiva
	Není moc nebo málo léčiva v zásobníku?	případně upravte jeho množství
	Je správně složena nebulizační nádobka?	Zkontrolujte ji, případně upravte.
	Je přístroj správně používán?	Zkontrolujte, případně upravte.
Po zapnutí zařízení se nevytváří mlžina nebo vychází velmi pomalu.	Je tryska v pořádku?	Zkontrolujte, vyčistěte.
	Není sestava rozprašování příliš nakloněna?	Převěďte se, že není nakloněna pod úhlem větším než 45°.
	Je hadička správně připojena?	Zkontrolujte její připojení do kompresoru i do přístroje.
	není hadička přeložena nebo poškozena?	Zkontrolujte .
	Není hadička ucpána?	Zkontrolujte
	Není filtr příliš znečištěn?	Zkontrolujte.
Zařízení je neobvykle hlučné.	Je správně nasazen kryt filtru?	Zkontrolujte.
Kompresor se zavřívá.	Není kompresor zakryt?	Kompresor během provozu nezakrývejte



Pokud navrhované řešení nevyřeší problém, nepokoušejte se zařízení opravit. Kontaktujte servisní středisko LANAFORM.

TECHNICKÉ INFORMACE

- Značka: LANAFORM
- Model: CN-100P LA120420
- Typ: Kompresorový inhalátor
- Nominální napájení (kompresor): Baterie 4x AA 1,5 V nebo USB 5 V / 1 A
- Provozní podmínky: střídavě 15 minut zapnutu / 40 minut vypnutu
- Provozní teplota a vlhkost: Od +5 °C do +40 °C / od 15 % do 85 % relativní vlhkosti
- Skladovací teplota a vlhkost: Od -25 °C do +35 °C při relativní vlhkosti pod 90 % bez kondenzace
- Atmosférický tlak: 700–1060 hPa
- Hmotnost: Přibližně 180 g (samo kompresor)
- Rozměry: Přibližně 115 (d) × 77 (v) × 42 (š) mm

- Obsah: Kompresor, nebulizační sada, hadička (PVC, 100 cm), náhradní vzduchové filtry (5 ks), hrdlo, maska pro dospělé (PVC), dětská maska (PVC), kabel USB, skladovací pouzdro, návod
- Vestavěný časovač: Kompresor běží po dobu 15 minut po stisknutí tlačítka ON/OFF a poté se zastaví.
- Tlak kompresoru: 360 550 mmHg



INFORMACE O ODPADECH

Celé balení je tvořeno materiály bez nebezpečných dopadů na životní prostředí, které tedy lze ukládat ve střediscích pro třídění odpadu za účelem následného druhotného využití. Papírový obal lze vyhodit do kontejnerů k tomu určených. Ostatní obalové materiály musí být předány do recyklačního střediska. V případě ztráty zájmu o další používání tohoto zařízení je zlikvidujte způsobem ohleduplným k životnímu prostředí a v souladu s platnou právní úpravou.



- Technické změny bez předchozího upozornění vyhrazeny.
- Zařízení se nesmí používat, pokud se provozní podmínky liší od parametrů definovaných v technických vlastnostech.
- Nepoužívejte přístroj na místech, kde by mohl být vystaven hořlavým plynům.
- Tato zařízení vyhovuje směrnici 93/42 / EEC (směrnice o zdravotnických prostředcích) a evropské normě EN 13544-1: 2007, Zařízení k terapii kyslíkem - část 1: Nebulizační systémy a jejich součásti.

PROHLÁŠENÍ O SHODĚ CE197

Zdravotní prostředek

řída Ila

My LANAFORM

tímto prohlašujeme, že zdravotnická pomůcka "CN-100P"

Lot001 LA0900420 je v souladu s evropským směrnicí

93/42 / EC o zdravotnických prostředcích a její

poslední změnou 2007/47 / ES.

TECHNICKÉ INFORMACE KOMPRESORU S PŘÍSLUŠENSTVÍM

Objem vhodného léiva:	Od 2 ml do 10 ml
Objem zásobníku:	max. 10 ml
Velikost částic:	** MMAD přibližně 3,9 µm MMAD = střední velikost částic
Nebulizační výkon:	Přibližně 0,3 ml/min
Hlučnost:	Přibližně 58 dB ve vzdálenosti 1 m



Výkon se může u určitých léků lišit, jako jsou suspenze nebo léky s vysokou viskozitou. Další informace získáte v příbalovém letáku léiva.

** Měření se provádí nezávisle podle normy EN 13544-1.

DŮLEŽITÉ INFORMACE O ELEKTROMAGNETICKÉ KOMPATIBILITĚ (EMC)

S nárůstem počtu elektronických zařízení, jako jsou mobilní telefony, mohou být lékařské přístroje vystaveny účinkům elektromagnetického rušení uvolňovaného jinými zařízeními. Elektromagnetické rušení může narušit provoz zdravotnického zařízení a vytvořit potenciálně nebezpečnou situaci.

Zdravotnické přístroje nesmí zasahovat ani do jiných zařízení.

Za účelem úpravy požadavků týkajících se EMC (elektromagnetická kompatibilita) s cílem zabránit vzniku nebezpečných situací způsobených výrobkem byla zavedena norma EN 60601-1-2: 2007. Tato norma definuje stupně odolnosti proti elektromagnetickému rušení a také maximální úroveň elektromagnetických emisí pro mediální zařízení.

Toto zdravotnické zařízení vyhovuje této normě EN 60601-1-2: 2007 jak z hlediska odolnosti, tak emisí.

Přesto je důležité přijmout zvláštní opatření:

Nepoužívejte mobilní telefony a další zařízení, která v blízkosti zařízení vytvářejí silná elektrická nebo elektromagnetická pole. Mohlo by to narušit provoz zdravotnického zařízení a vytvořit potenciálně nebezpečnou situaci. Doporučuje se dodržovat minimální vzdálenost 7 m. Zkontrolujte, zda zařízení běží správně, pokud je to třeba.

OMEZENÁ ZÁRUKA

Společnost LANAFORM se zaručuje, že tento výrobek je bez jakékoliv vady materiálu či zpracování, a to od data prodeje po dobu dvou let, s výjimkou níže uvedených specifikací.

Záruka společnosti LANAFORM se nevztahuje na škody způsobené běžným používáním tohoto výrobku. Mimo jiné se záruka v rámci tohoto výrobku společnosti LANAFORM nevztahuje na škody způsobené chybným nebo nevhodným používáním či jakýmkoliv špatným užíváním, nehodou, připojením nedovolených doplňků, změnou provedenou na výrobku či jiným zásahem jakékoliv povahy, na který nemá společnost LANAFORM vliv.

Společnost LANAFORM nenes odpovědnost za jakoukoliv škodu na doplňcích, ani za následné či speciální škody.

Veškeré záruky vztahující se na způsobilost výrobku jsou omezeny na období dvou let od prvního zakoupení pod podmínkou, že při reklamaci musí být předložen doklad o zakoupení tohoto zboží.

Výrobce:

LANAFORM SA, Rue de la Légende 55, 4141 Louveigné, Belgique

Tel. +32 4360 9291

info@lanafarm.com, www.lanafarm.com

Distributor:

BONECO CR, s.r.o., Na Podhoří 185, CZ 58183 Polná

tel. +420 774 162 396, www.boneco-cr.cz

Verze: 2020-01



CN-100 P
LA120420 / LOT 001

MANUFACTURER & IMPORTER
LANAFORM SA

POSTAL ADDRESS
Rue de la Légende, 55
4141 Louveigné, Belgium

Tel. +32 4 360 92 91
info@lanaform.com
www.lanaform.com

LANAFORM