

## MALMO KALMAR



# solac

### ELEKTRICKÁ DEČKA MALMO, KALMAR

#### POUŽÍVÁNÍ A PÉČE

- Před každým použitím zcela natáhněte přívodní kabel spotřebiče.
- Spotřebič nepoužívejte, pokud tlačítko zapnutí/vypnutí nefunguje práce.
- Pokud spotřebič nepoužíváte, odpojte jej od sítě a před provedením jakéhokoli čištění.
- Nikdy nenechávejte spotřebič připojený a bez dozoru, pokud se nepoužívá. To šetří energii a prodlužuje životnost spotřebič.

#### NÁVOD K POUŽITÍ

##### PŘED POUŽITÍM

- Ujistěte se, že jsou všechny obaly produktu odstraněno.
- Přečtete si prosím pozorně „Bezpečnostní rady a varování“ brožuru před prvním použitím

##### POUŽITÍ

- Příkrývku zcela roztáhněte a ujistěte se, že není složená nebo pomačkaný.
- Před zapojením úplně prodlužte napájecí kabel.
- Ujistěte se, že konektor napájecího kabelu je správný připojený ke konektoru spotřebiče.
- Připojte spotřebič k elektrické síti.

- Na displeji se zobrazí červený bod.
- Zapněte spotřebič pomocí tlačítka on/off.
- Na displeji bude po dobu deseti sekund blikat řádek.
- Do 10 stiskněte jakékoli tlačítko kromě tlačítka zapnutí/vypnutí sekund k zapnutí produktu. Pokud žádné nestisknete během této doby se produkt vrátí do pohotovostního režimu.
- Pomocí tlačítka pro výběr teploty vyberte teplotní úroveň (1,2,3,4,5,6,7,8,9 a H).

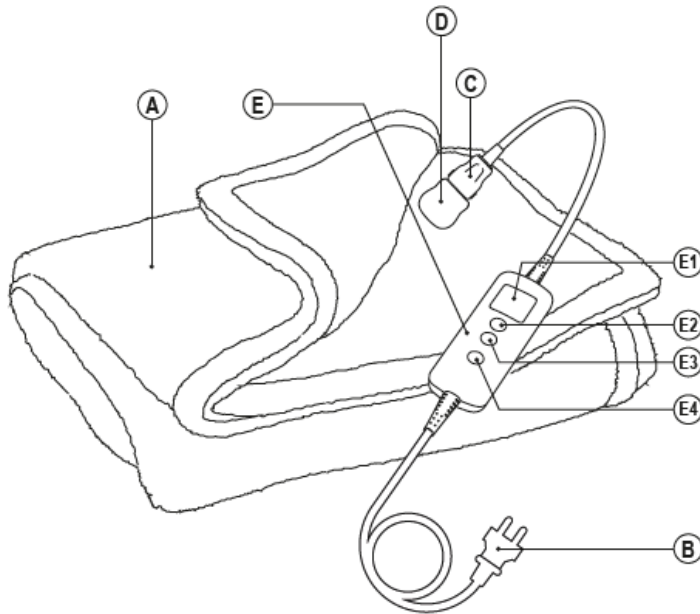

#### POPIS

Příkrývka

B Napájecí kabel

C Konektor napájecího kabelu

D Konektor pro překrytí

E Řídící jednotka

Displej E1

E2 Tlačítko volby teploty

Tlačítko časovače E3

Tlačítko zapnutí/vypnutí E4

#### FUNKCE ČASOVAČE

- Dobu provozu spotřebiče lze ovládat.
- Chcete-li naprogramovat provozní dobu, jednoduše ji vyberte pomocí tlačítka časovače (1-9h).
- Každé stisknutí se prodlouží o 1 hodinu.
- Po uplynutí zvolené doby se spotřebič vypne automaticky.

#### FUNKCE STAND-BY

- Z důvodu úspory energie, pokud není nastaven časovač přejde do pohotovostního režimu po 3 hodinách, pokud tak uživatel neučiní stiskněte libovolné tlačítko.
- Chcete-li se vrátit k normálnímu provozu, jednoduše stiskněte tlačítko zařízení tlačítko on/off.

#### PO SKONČENÍ POUŽÍVÁNÍ PŘÍSTROJE

- Vypněte spotřebič tlačítkem on/off.
- Odpojte spotřebič ze sítě.
- Vyčistěte spotřebič.

#### BEZPEČNOSTNÍ TEPELNÁ OCHRANA

- Spotřebič má bezpečnostní zařízení, které chrání spotřebič před přehřátím.
- Pokud se spotřebič sám vypne a sám se nezapne znovu zapněte, odpojte jej od sítě a počkejte asi 15 minut před opětovným připojením. Pokud stroj se znovu nespustí, vyhledejte autorizovaného technika pomoc.

## ZVLÁŠTNÍ ZPRÁVY

- Pokud „E“ nebo jiné symboly označují nesprávnou obsluhu se objeví na obrazovce při používání produktu, to znamená je problém s ovladačem.
- Zkontrolujte, zda je ovladač pevně připojen k produktu. Pokud ne, odpojte napájení kabel ze sítě, znovu připojte ovladač a poté připojte přívodní kabel k elektrické síti.
- Pokud se stále zobrazuje „E“, zkontrolujte, zda je ovladač zakrytý a příliš horký.
- Pokud ano, odpojte síťovou zástrčku ze zásuvky, počkejte, až ovladač vychladne, a zkuste to znovu.
- Pokud se stále zobrazuje „E“, může dojít k přehřátí byly aktivovány. Kontaktujte prosím našeho zákazníka servis.











## NÁVOD K POUŽITÍ

### PŘED POUŽITÍM

- Ujistěte se, že jsou všechny obaly produktu

### ČIŠTĚNÍ

- Odpojte spotřebič od sítě a nechte jej pracovat před provedením jakéhokoli čištění vychladněte.
- Vyčistěte elektrické zařízení a síťovou přípojku vlhkým hadříkem a osušte. **NEPONOŘUJTE DO VODA NEBO JAKÉKOLI JINÉ KAPALINY.**
- Nepoužívejte rozpouštědla nebo produkty s kyselým nebo zásaditým pH jako jsou bělidla nebo abrazivní prostředky pro čištění zařízení.
- Přikrývku lze prát ručně nebo v pračce při teplotě do 40°C. Odstraňte ovládací prvek před praním. Ovládací prvek nesmí být nikdy ponořen ve vodě.
- Po každém čištění výrobek ihned osušte ujistěte se, že vstup spotřebiče je dokonale suchý.

	Tento symbol znamená, že uživatel musí před použitím si důkladně prostudovat návod.
	Nevkládejte špendlíky.
	Nepoužívejte složené nebo zkroucené.
	Nesmí být používány velmi malými dětmi (0 – 3 roky).
	Maximální teplota praní 40°C, normální proces
	Nepoužívejte bělidlo.
	Nežehlit.
	Ruční mytí.
	Nečistěte chemicky.
	Nesušit v sušičce.