



Naskenováním QR kódu
zobrazíte příručku.



PŘÍRUČKA UŽIVATELE

WASHTOWER



Před začátkem montáže si pečlivě přečtěte tyto pokyny. To montáž usnadní a zajistí, že je výrobek správně a bezpečně nainstalován. Po provedení montáže tyto pokyny ponechejte v blízkosti výrobku pro budoucí nahlédnutí.

ČEŠTINA

WT1210***



MFL71712176
Rev.01_071323

www.lg.com

Copyright © 2023 LG Electronics Inc. Všechna práva vyhrazena.

OBSAH

Tato příručka může zahrnovat vyobrazení nebo obsah, které se liší od vámi zakoupeného typu.

Tato příručka podléhá revizím ze strany výrobce.

BEZPEČNOSTNÍ POKYNY

PŘED POUŽITÍM SI PŘEČTĚTE VŠECHNY POKYNY	4
VAROVÁNÍ	4
PÉČE O ŽIVOTNÍ PROSTŘEDÍ	10

INSTALACE

Díly a specifikace	13
Požadavky na místo instalace.....	17
Rozbalení spotřebiče	19
Připojení hadice přívodu vody.....	20
Instalace odtokové hadice	22
Vyrovnání zařízení.....	24

OBSLUHA PRAČKY

Přehled návodu k obsluze.....	27
Příprava prádla na praní	28
Přidávání pracích prostředků a aviváží	29
Ovládací panel a tabulka programů	31
Možnosti a funkce	36

OBSLUHA SUŠIČKY

Přehled návodu k obsluze.....	39
Příprava prádla.....	40
Ovládací panel a tabulka programů	42
Možnosti a funkce.....	47

INTELIGENTNÍ FUNKCE

Používání aplikace LG ThinQ.....	50
Smart Diagnosis (Inteligentní diagnostika)	54

ÚDRŽBA

Pračka	55
Sušička.....	58

ODSTRAŇOVÁNÍ ZÁVAD

Pračka	63
Sušička	70
Společné	75

PŘÍLOHA

Produktový list	76
-----------------------	----

4 BEZPEČNOSTNÍ POKYNY

BEZPEČNOSTNÍ POKYNY

PŘED POUŽITÍM SI PŘEČTĚTE VŠECHNY POKYNY

Následující bezpečnostní pokyny jsou určeny pro předcházení nepředvídaným nebezpečím, poškozením nebo nesprávné obsluze zařízení.

Pokyny jsou rozděleny na ,VAROVÁNÍ' a ,UPOZORNĚNÍ', viz podrobný popis níže.

Bezpečnostní hlášky



Tento symbol označuje události a obsluhu, které mohou mít za následek vznik rizika. Podrobně si přečtěte text označený tímto symbolem a postupujte podle pokynů, abyste předešli vzniku rizika.



VAROVÁNÍ

Tento symbol označuje situace, kdy může mít nedodržení pokynů za následek závažné zranění nebo usmrcení osob.



UPOZORNĚNÍ

Tento symbol označuje situace, kdy může mít nedodržení pokynů za následek lehké zranění nebo poškození zařízení.

VAROVÁNÍ



VAROVÁNÍ

- Abyste při používání tohoto výrobku snížili riziko vzniku požáru, úmrtí, zasažení elektrickým proudem nebo zranění či popálení osob, dodržujte základní bezpečnostní opatření, včetně následujících:

Technická bezpečnost

- Toto zařízení mohou děti starší 8 let a osoby se sníženými fyzickými, sensorickými nebo mentálními schopnostmi nebo nedostatečnými zkušenostmi a znalostmi používat pod přiměřeným dozorem nebo

pokud byly obeznámeny s pokyny pro bezpečné používání zařízení a porozuměly možným nebezpečím. Dohlížejte na děti, aby si s přístrojem nehrály. Děti nesmí bez dozoru provádět čištění a uživatelskou údržbu.

- Děti mladší 3 let by se bez stálého dozoru neměly v blízkosti zařízení pohybovat.
- Tlak přicházející vody musí být mezi 50 kPa a 800 kPa.
- Použijte novou hadici nebo sadu hadic dodávanou se zařízením. Opětovné použití starých hadic může mít za následek únik vody a následné poškození majetku.
- Větrací otvory nesmí být blokovány kobercem.
- Nesušte v zařízení nevyprané prádlo.
- Při používání aviváží nebo podobných produktů je nutné dodržovat pokyny uvedené na jejich obalu.
- Vyjměte z kapes všechny předměty, jako jsou zapalovače nebo zápalky.
- Příklad nikdy nezastavujte před dokončením cyklu sušení, pokud nebude veškeré prádlo rychle vyjmuto a rozprostřeno tak, aby mohlo dojít k rozptýlení tepla.
- Zařízení by se nemělo používat, pokud pro čištění byly použity průmyslové chemikálie.
- Textilie znečištěné látkami, jako jsou kuchyňský olej, rostlinný olej, aceton, alkohol, nafta, petrolej, odstraňovače skvrn, terpentýn, vosky a odstraňovače vosků, je před sušením v zařízení nutné vyprat v horké vodě s větším množstvím čisticího prostředku.
- Nepijte kondenzovanou vodu. V opačném případě může dojít k onemocnění zažívacího ústrojí.
- Aby bylo možné předejít rizikům, je v případě poškození napájecího kabelu nutné jej vyměnit u výrobce nebo jeho servisních partnerů nebo to musí provést stejně kvalifikovaná osoba.
- Filtr cupaniny je třeba často čistit.
- Je třeba zabránit hromadění cupaniny v zařízení.

6 BEZPEČNOSTNÍ POKYNY

- Nestříkejte přípravek pro chemické čištění přímo na zařízení ani nepoužívejte zařízení k sušení oděvů se zbytky přípravku pro chemické čištění.
- Nesušte oděvy znečištěné mastnými látkami. Mastné látky (včetně pokrmových olejů) na oděvech nelze zcela odstranit ani po vyprání ve vodě.
- Spotřebič nesmí být napájen prostřednictvím externího spínače, jako je časovač, nebo připojen k obvodu, který je pravidelně zapínán a vypínán.
- Po dokončení sušení, nebo pokud během sušení došlo k přerušení napájení, ihned vyjměte oděvy ze spotřebiče. Pokud byste ponechali oděvy sušené ve spotřebiči bez dozoru, mohlo by dojít k požáru. Oděvy ponechané v zařízení po sušení mohou způsobit požár. Po sušení oděvy ihned vyjměte a nechte je vychladnout rozvěšené nebo položené na rovné ploše.
- Tento spotřebič je určen pouze pro použití v domácnosti.

Maximální kapacita

Maximální kapacita při některých cyklech pro suché prádlo, která se má použít, je **Praní (12 kg) / Sušení (10 kg)**.

Instalace

- Nikdy neuvádějte zařízení do provozu, pokud je poškozené, vadné, částečně demontované nebo pokud chybí či jsou poškozené některé součásti včetně poškozeného napájecího kabelu nebo zástrčky.
- Toto zařízení by mělo být přepravováno dvěma nebo více osobami, které jej bezpečně drží.
- Zařízení neinstalujte ve vlhkém a prašném prostředí. Zařízení neinstalujte ani neskladujte v exteriéru nebo na jakémkoliv místě, které může být vystaveno povětrnostním vlivům, např. přímému slunečnímu světlu, větru, dešti nebo teplotám pod bodem mrazu.
- Zkontrolujte, zda je zástrčka zcela zasunuta do zásuvky.
- Spotřebič nezapojte do vícezásuvek, rozdvojek nebo k prodlužovacímu kabelu.

- Napájecí zástrčku, dodávanou se zařízením, neupravujte. Pokud neodpovídá dostupné zásuvce, zajistěte provedení montáže vhodné zásuvky odborným elektrikářem.
- Tento spotřebič je vybaven síťovým kabelem se zemnicím vodičem a ochranným kolíkem. Zástrčka musí být připojena do vhodné zásuvky, která je nainstalována a uzemněna v souladu s veškerými místními zákony a předpisy.
- Nesprávné připojení zemnicího vodiče může mít za následek riziko zasažení elektrickým proudem. Pokud si nejste jisti, zda je zařízení správně uzemněno, obraťte se na odborného elektrikáře nebo servisního technika.
- Toto zařízení nesmí být instalováno za uzamykatelnými dveřmi, posuvnými dveřmi nebo dveřmi se závěsy na opačné straně než je umístěn spotřebič, aby nedocházelo k blokování úplného otevření dvířek zařízení.
- Utáhněte odtokovou hadici, abyste předešli jejímu uvolnění.
- Pokud je napájecí kabel poškozen nebo je otvor elektrické zásuvky uvolněný, zástrčku nepoužívejte a obraťte se na autorizované servisní středisko.

Obsluha

- Abyste předešli rozbití skla dvířek, netlačte na dvířka při zavírání příliš silně.
- Nepoužívejte žádné ostré objekty na ovládací panel k obsluze spotřebiče.
- Nepokoušejte se oddělit žádné panely nebo rozmontovat spotřebič.
- Neopravujte ani nevyměňujte žádné díly zařízení. Veškeré opravy a servis musí provádět kvalifikovaní servisní pracovníci, není-li v této příručce uživatele doporučeno jinak. Používejte pouze schválené tovární díly.
- Když jsou dvířka plnicího otvoru otevřená, netlačte na ně shora nadměrnou silou.
- Nevkládejte do zařízení zvířata, např. domácí mazlíčky.

8 BEZPEČNOSTNÍ POKYNY

- Neperte v zařízení koberečky, rohožky, vycpané hračky, deky domácích mazlíčků nebo boty ani žádné jiné věci kromě oblečení či prostěradel.
- V bezprostřední blízkosti pod zařízením a v jeho okolí neskladujte hořlavé materiály, např. cupaninu, papír, hadry, chemikálie atd.
- Nenechávejte otevřená dvířka zařízení. Otevřená dvířka lákají děti, aby se na nich houpaly nebo aby lezly do zařízení, což by mohlo mít za následek poškození zařízení nebo zranění osob.
- Do zařízení nevkládejte ani v něm neperte nebo nesušte textilie, které byly čištěny, nasáknuty nebo potřísněny hořlavými nebo výbušnými látkami (jako jsou vosky, odstraňovače vosků, oleje, barvy, benzin, odmašťovací kapaliny, roztoky pro suché čištění, petrolej, benzín, odstraňovače skvrn, terpentýn, rostlinný olej, kuchyňský olej, aceton, alkohol atd.). Při nesprávném použití by mohlo dojít k požáru nebo výbuchu.
- Předměty z pěnové pryže (latexová pěna), koupací čepice, voděodolné textilie, pogumované předměty a oděvy nebo polštáře s vložkami z pěnové pryže nesmí být v zařízení sušeny.
- V blízkosti spotřebiče nepoužívejte ani neskladujte hořlavé nebo vznětlivé látky (ether, benzen, alkohol, chemikálie, LPG, hořlavé spreje, benzín, ředidlo, ropu, insekticidy, osvěžovače vzduchu, kosmetiku, atd.).
- Nikdy nesahejte do zařízení, pokud je v provozu. Vyčkejte, dokud nedojde k úplnému zastavení bubnu.
- Nedotýkejte se dvířek během programů využívajících vysokou teplotu.
- V případě úniku vody ze spotřebiče nebo zaplavení podlahy odpojte síťovou zástrčku a obraťte se na zákaznické informační středisko společnosti LG Electronics.
- Zavřete vodovodní kohoutky, abyste snížili tlak na hadice a ventily a minimalizovali únik, pokud by došlo k prasknutí nebo poškození. Zkontrolujte stav plnicích hadic, měly by být vyměněny po 5 letech.
- V případě úniku plynu (isobutanu, propanu, zemního plynu, apod.) v domácnosti se spotřebiče ani zástrčky nedotýkejte a místnost okamžitě vyvětrejte.

- Pokud dojde v zimním období ke zmrznutí odtokové hadice nebo hadice přívodu vody, používejte pračku výhradně po jejím rozmrazení.
- Všechny prací prostředky, aviváže a bělicí prostředky udržujte mimo dosah dětí.
- Nedotýkejte se zástrčky ani ovládacích prvků zařízení vlhkýma rukama.
- Napájecí kabel nadměrně neohýbejte ani na něj nepokládejte těžké předměty.
- Během praní se nedotýkejte vody, která je vypuštěna ze spotřebiče.
- Ujistěte se, že odtok funguje správně. Pokud není voda správně vypuštěna, může dojít k zaplavení podlahy.
- Je-li teplota vzduchu vysoká a teplota vody je nízká, může dojít ke kondenzaci a tím k zvlhnutí podlahy.
- Otřete nečistoty nebo prach z kontaktů zástrčky.

Údržba

- Před čištěním zařízení odpojte od zdroje napájení. Nastavení ovládacích prvků na hodnotu VYPNUTO nebo přechod do pohotovostního režimu neodpojí zařízení od zdroje napájení.
- Po úplném odstranění vlhkosti a prachu bezpečně zapojte elektrickou zástrčku do zásuvky.
- Při čištění nestříkejte vodu dovnitř ani na vnější povrch zařízení.
- Nikdy nevypoujte spotřebič tahem za síťový kabel. Vždy pevně uchopte elektrickou zástrčku a vytáhněte ji přímo ze zásuvky.
- Rozebírat, opravovat nebo upravovat spotřebič by měli pouze kvalifikovaní servisní pracovníci z LG Electronics. Pokud chcete přemístit a instalovat spotřebič na jiné místo, obraťte se na zákaznické informační středisko společnosti LG Electronics.

10 BEZPEČNOSTNÍ POKYNY

Likvidace

- Před vyřazením starého přístroje jej odpojte od elektrické sítě. Abyste zamezili nesprávnému použití přístroje, odřízněte přímo za přístrojem síťový kabel.
- Veškeré obalové materiály (např. plastové pytle nebo polystyren) odstraňte z dosahu dětí. Obalové materiály mohou způsobit udušení.
- Před likvidací zařízení nebo jeho vyhozením demontujte dvířka, abyste zamezili nebezpečí uvíznutí dětí nebo malých zvířat uvnitř pračky.

PÉČE O ŽIVOTNÍ PROSTŘEDÍ

Doporučení týkající se životního prostředí a ekonomiky provozu

Pračka

Spotřeba energie a vody

- Spotřeba vody a spotřeba energie mohou být ovlivněny hmotností náplně. Chcete-li svůj spotřebič využít co nejlépe, vložte do něj maximální množství suchého prádla pro daný program.
- Nejúčinnější programy s ohledem na spotřebu energie jsou zpravidla ty, které využívají nižší teploty a delší trvání.
- Hlučnost a zbytkový obsah vlhkosti jsou ovlivněny rychlostí odstředování: čím vyšší je rychlost odstředování ve fázi odstředování, tím je vyšší hlučnost a nižší zbytkový obsah vlhkosti.
- Každá náplň prádla do maximálního množství uvedeného výrobcem pro jednotlivé programy přispívá k úsporám energie a vody.
- Při praní menších množství prádla pomůže snížit spotřebu vody a energie automatický systém rozpoznávání náplně.
- Pro malé a lehce znečištěné náplně použijte rychlý program.
- Prací prostředky pro studenou vodu mohou být stejně účinné i při nižších teplotách (asi 20 °C). Při nastavení na 20 °C se spotřebuje méně energie než při 30 °C nebo vyšších teplotách.

Prací prostředek

- Prací prostředek by měl být zvolen v závislosti na typu, barvě, znečištění tkaniny a teplotě praní. A měl by být používán podle pokynů výrobce pracího prostředku. Používejte pouze prací prostředky, které jsou vhodné pro bubnové pračky (s předním plněním).
- Na menší náplň používejte méně pracího prostředku.
 - Částečná náplň: 1/2 obvyklého množství.
 - Minimální náplň: 1/3 obvyklého množství.

Výběr dalších možností a funkcí

- Zvolte teplotu vody vhodnou pro druh prádla. Pro dosažení nejlepších výsledků postupujte podle symbolů na štítku pro péči o tkaniny.
- Pro praní normálně a silně znečištěné náplně je doporučována možnost předpírky.

Sušička

Energetická spotřeba

- Před sušením prádlo důkladně odstředte. Pokud je prádlo mokré nebo vlhké, prodlouží se doba sušení a zvýší se spotřeba energie.
- Vložte prádlo podle doporučené maximální náplně pro každý program sušení. Přetížení je neekonomické z důvodu zvýšení spotřeby energie způsobené prodloužením doby sušení.
- Místo instalace by mělo mít dostatečné větrání, aby se zabránilo nasávání vzduchu z blízkých spotřebičů, které jsou zdrojem tepla. Pokud je to možné, vypněte tepelné spotřebiče.
- Před každou prací nebo po ní vyčistěte filtr cupaniny. Čištění filtru cupaniny zkrátí dobu sušení a sníží spotřebu energie.

12 BEZPEČNOSTNÍ POKYNY

Likvidace starého přístroje



- Tento symbol přeškrtnutého koše značí, že odpad z elektrických a elektronických výrobků (WEEE) je nutné likvidovat odděleně od linky komunálního odpadu.
- Staré elektrické výrobky mohou obsahovat nebezpečné látky, takže správná likvidace starých přístrojů pomůže zabránit potenciálním negativním důsledkům pro životní prostředí a lidské zdraví. Staré přístroje mohou obsahovat znovu použitelné díly, které lze použít k opravě dalších výrobků a další cenné materiály, které lze recyklovat a šetřit tak omezené zdroje.
- Spotřebič můžete zanechat buď do obchodu, kde jste ho zakoupili nebo se obrátit na místní správu komunálních odpadů, kde získáte podrobné informace o autorizovaném sběrném místě WEEE. Pro poslední aktuální informace z vaší země si prosím prostudujte web www.lg.com/global/recycling

Likvidace obalového materiálu

- Zlikvidujte odpad z obalů podle recyklačních symbolů typů materiálů. Vložte odpad z obalů do příslušných nádob a recyklujte ho.

Tato sušička obsahuje fluorované skleníkové plyny

R134a(GWP: 1430): 0,500 kg / 0,715 t ekvivalentu CO₂ Hermeticky uzavřeno.

INSTALACE

Díly a specifikace

POZNÁMKA

- Vzhled a technické údaje spotřebiče se mohou v rámci zvyšování kvality bez předchozího upozornění změnit.

ČEŠTINA

Pohled zepředu

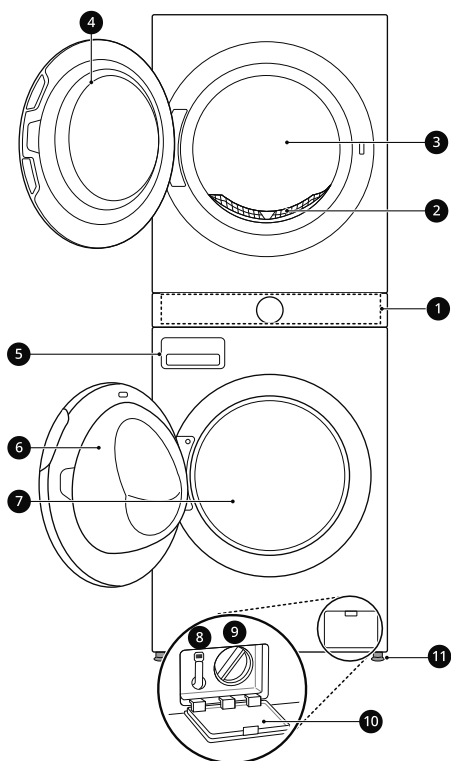

- 1 Ovládací panel
- 2 Filtr cupaniny
- 3 Buben sušičky
- 4 Dvířka sušičky
- 5 Výsuvná zásuvka na prací prostředek
- 6 Dvířka pračky
- 7 Buben pračky

- 8 Odtoková hadice
- 9 Filtr odtokového čerpadla
- 10 Kryt filtru vypouštěcího čerpadla
- 11 Vyrovnávací nožka

Pohled zezadu

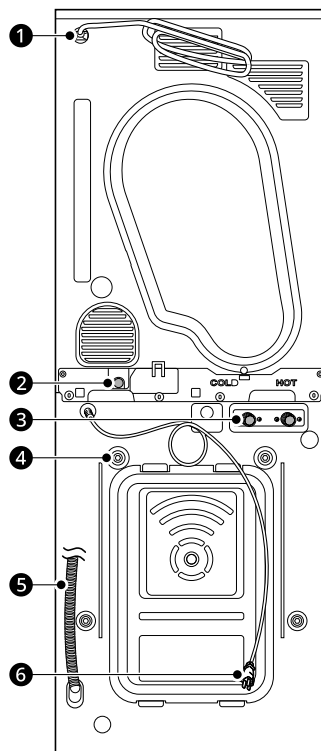

- 1 Napájecí kabel (pro sušičku)

14 INSTALACE

- ② Odtokový otvor (pro sušičku)
- ③ Přívod studené/teplé vody (pro pračku)
- ④ Přepravní šrouby
- ⑤ Odtoková hadice (pro pračku)
- ⑥ Napájecí kabel (pro pračku)

Příslušenství

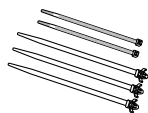

1

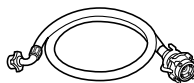

2

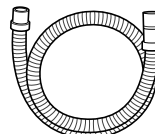

3

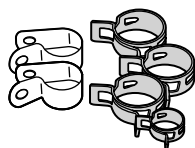

4



5



6

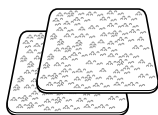

7



8

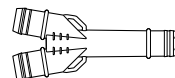

9



10

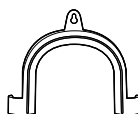

11

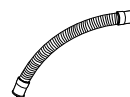

12

1	Kabelové stahovací pásky (5 EA)	2	Připojovací přívodní hadice (pro pračku)	3	Hadice odtoku vody (pro sušičku)
4	Pásové svorky	5	Montážní klíč	6	Krytky pro zakrytí otvorů pro přepravní šrouby
7	Protiskluzové podložky	8	Šrouby (2 EA)	9	Připojka odtokové hadice
10	Sušák*1	11	Obloukový držák pro upevnění odtokové hadice*1	12	Krátká odtoková hadice

*1 Toto příslušenství je dostupné pouze u některých modelů.

16 INSTALACE

POZNÁMKA

- Obrázky v této příručce se mohou lišit od skutečných součástí a příslušenství, neboť je může výrobce bez předchozího upozornění změnit za účelem vylepšení výrobku.
- Dodávané příslušenství se může lišit v závislosti na zakoupeném modelu.

Technické údaje

Modelu	WT1210***
Napájení	220–240 V~, 50 Hz
Rozměry (Šířka X Hloubka X Výška)	600 mm X 660 mm X 1655 mm
Hmotnost produktu	128kg
Maximální výkon	1900 W až 2250 W (praní) / 1000 W (sušení)
Přípustný tlak přívodní vody	50 kPa až 800 kPa (0,5 až 8,0 kgf/cm ²)
Přípustná teplota	5 °C až 35 °C

Požadavky na místo instalace

Před instalací spotřebiče zkontrolujte následující informace a ujistěte se, zda je spotřebič instalován na správném místě.

Místo instalace

- Tento spotřebič musí být nainstalován na pevné podlaze, aby se minimalizovaly vibrace během odstředovacího cyklu. Betonová podlaha je nejlepší, protože během odstředovacího cyklu je mnohem méně náchylná k vibracím než dřevěné podlahy nebo koberce.
- Nelze-li se vyhnout instalaci zařízení v blízkosti plynového sporáku nebo běžných kamen, musí být mezi pračku a zdroj tepla vložena izolační deska (850 × 600 mm), jejíž povrch musí být na straně u topného tělesa potažený hliníkovou fólií.
- Zajistěte, aby bylo zařízení po instalaci snadno přístupné technikovi pro případ opravy.
- Při instalaci spotřebiče seřídte všechny čtyři nožičky pomocí dodaného klíče na šrouby, aby byl spotřebič stabilní.

Instalace na podlahu

*1 minimální prostor pro instalaci

Abyste zajistili dostatečný prostor pro přívodní hadice vody, odtokovou hadici a proudění vzduchu, ponechte po stranách a za spotřebičem minimální volné prostory. Nezapomeňte vzít v úvahu stěnové, dveřní nebo podlahové lišty, které mohou požadované vzdálenosti zvětšit.

Kohoutek je při umísťování spotřebiče VZADU.

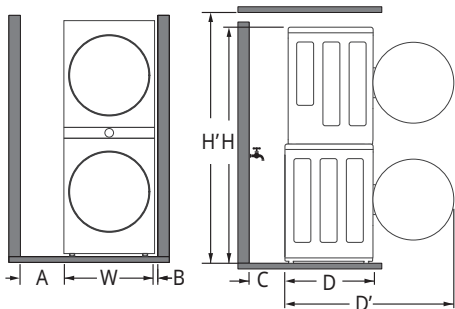

A	30 cm ^{*1}
W	60 cm
B	5 cm
C	20 cm
D	66 cm
D'	118 cm ^{*1}
H	166 cm
H'	177 cm

ČEŠTINA

Kohoutek je při umísťování spotřebiče na STRANĚ.

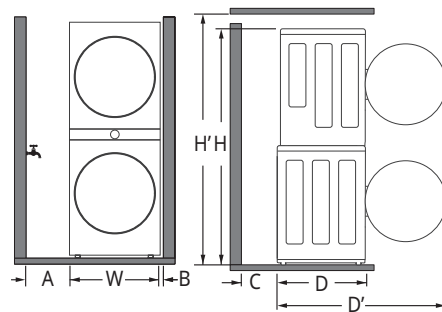

A	15 cm ^{*1}
W	60 cm
B	5 cm
C	10 cm
D	66 cm
D'	118 cm ^{*1}
H	166 cm
H'	177 cm

VAROVÁNÍ

- Toto zařízení je určeno pouze pro použití v domácnosti a nesmí se používat v mobilních prostředích.

18 INSTALACE

POZNÁMKA

- Nikdy se nepokoušejte zarovnat veškerou nerovnou podlahu pod spotřebičem podkládáním dřevěnými špalíky, kartonem nebo podobnými materiály.

Větrání při instalaci:

Výklenek nebo pod pultem

Ujistěte se, že proudění vzduchu okolo zařízení nebude narušováno koberci, rohožkami atd.

Skříň

Dvířka skříně musí mít 2 (žaluziové) otvory, každý o minimální ploše 387 cm², umístěné 8 cm od spodní a horní části dvířek.

Teplota prostředí

- Neinstalujte zařízení v místnostech, kde by mohla teplota klesnout pod bod mrazu. Zmrzlé hadice mohou pod tlakem prasknout. Spolehlivost elektronické řídicí jednotky může být při teplotách pod bodem mrazu snížena.

POZNÁMKA

- Pokud je dodávka zařízení realizována v zimním období a teplota se pohybuje pod bodem mrazu, umístěte spotřebič před uvedením do provozu na několik hodin do místnosti s pokojovou teplotou.
- Spotřebič funguje nejlépe při pokojové teplotě 23 °C.

Dřevěné podlahy (dutinové podlahy)

Při instalaci spotřebiče na dřevěné podlahy použijte pryžové misky, abyste snížili nadměrné vibrace a nerovnováhu. Podlaha ze dřeva nebo

laminátu může přispět k nadměrným vibracím a nerovnováze, chybám a nesprávnému fungování.

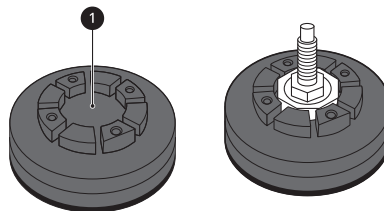

- Abyste vibracím předešli, doporučujeme u všech nožek pračky použít pryžové misky s minimální tloušťkou 20 mm ❶, které budou přišroubovány nejméně ke dvěma podlahovým nosníkům.
- Pokud je to možné, nainstalujte zařízení do některého z rohů místnosti, kde je podlaha stabilnější.
- Pro snížení vibrací nasadte pryžové misky.

⚠ UPOZORNĚNÍ

- Pokud je spotřebič instalován na nerovné podlaze (např. dřevěná podlaha), záruka nepokrývá žádné škody a náklady vzniklé kvůli instalaci na takové nerovné podlaze.

POZNÁMKA

- Pryžové podložky (díl č. **MJB65174401**, **MJB65174501**) můžete zakoupit v servisním středisku LG.

Elektrické připojení

- Nepoužívejte prodlužovací přívod ani rozbočovací zásuvku.
- Po ukončení provozu vždy odpojte zařízení od elektrické sítě a vypněte přívod vody.
- Zařízení připojujte k uzemněné zásuvce zapojené podle platných předpisů pro elektrickou instalaci.
- Zařízení musí být umístěno tak, aby byla zástrčka snadno přístupná.
- Zásuvka elektrické energie se musí nacházet do 1 m od jedné ze stran spotřebiče.

VAROVÁNÍ

- Opravy spotřebiče mohou provádět pouze kvalifikované osoby. Pokud jsou opravy prováděny nezkušenými osobami, může to mít za následek zranění osob nebo závažnou poruchu. Obratě se na místního autorizovaného servisního pracovníka společnosti LG.
- Zástrčka elektrického napájení musí být připojena do vhodné zásuvky, která je odborně nainstalována a uzemněna v souladu s veškerými místními zákony a předpisy.

Rozbalení spotřebiče

VAROVÁNÍ

- Při instalaci tohoto spotřebiče proveďte odpovídající opatření na svou ochranu, např. použijte ochranné rukavice.
- Přemístění nebo instalace spotřebiče vyžaduje dvě nebo více osob. Nedodržení těchto pokynů může vést ke zranění.
- Při přemístování výrobku jej nakloňte směrem k zadní části výrobku. Nepřepravujte výrobek ve vodorovné poloze.

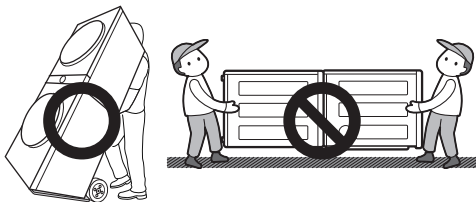

Zvednutí zařízení z polystyrenové podložky

* Dodávané příslušenství se může lišit v závislosti na zakoupeném modelu.

Po odstranění krabice a dopravního materiálu vyzvedněte spotřebič z pěnové základny.

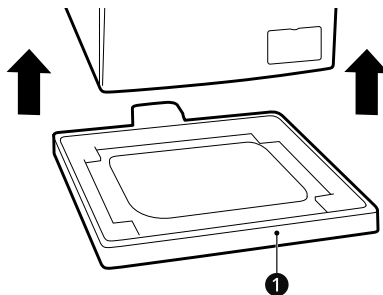

ČEŠTINA

- Pokud je pro odstranění lepenkové spodní části obalu nutné zařízení položit ❶, vždy chraňte stranu zařízení a položte jej opatrně na bok. Nepokládejte zařízení na přední nebo zadní stranu.

Demontáž přepravních šroubů

Abyste zabránili silným vibracím a poškození spotřebiče, odstraňte přepravní šrouby a příchytky.

- 1 Počínaje spodními dvěma přepravními šrouby ❶, použijte klíč (je součástí dodávky), abyste plně uvolnili všechny přechodové šrouby otočením proti směru hodinových ručiček.

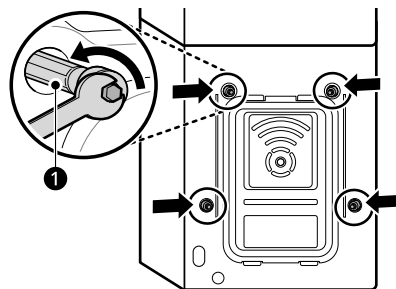

- 2 Demontujte sestavy šroubů mírným protáčením, zatímco je vytahujete ven.

- 3 Nasadte krytky otvorů.

20 INSTALACE

- Vyhledejte kryty otvorů ② přiložené v balíčku s příslušenstvím nebo připevněné k zadní části.

POZNÁMKA

- Uschovejte přepravní šrouby a příchytky pro budoucí použití.
- Aby nedošlo k poškození spotřebiče během přepravy:
 - Znovu zašroubujte přepravní šrouby.
 - Připevněte napájecí kabel k zadní straně spotřebiče.

Připojení hadice přívodu vody

Poznámka k připojení

- Tlak vody se musí nacházet mezi hodnotami **50 kPa a 800 kPa** (0,5–8,0 kgf/cm²). Je-li tlak vody větší než **800 kPa**, mělo by být nainstalováno dekompresní zařízení.
- Pravidelně kontrolujte stav přívodné hadice vody a v případě nutnosti ji vyměňte.

POZNÁMKA

- Neutahujte přívodní hadici vody příliš ani k jejímu utažení na přívodní ventily nepoužívejte mechanické nástroje.
- Pro připojení k přívodu vody není potřeba žádná další ochrana před zpětným tokem.

Kontrola pryžového těsnění

S hadicemi přívodu vody se dodávají dvě pryžová těsnění ①. Používají se k tomu, aby se zabránilo vytékání vody. Ověřte, zda je připojení ke kohoutkům dostatečně těsné.

- Na dotažení přívodních hadic vody nepoužívejte mechanická zařízení, jako např. páky. Ujistěte se, že zakřivený konec přívodní hadice vody je připojen ke spotřebiči.

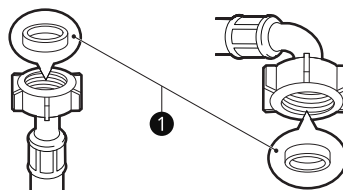

Připojení hadice k vodovodnímu kohoutku

Připojení šroubovací hadice ke kohoutu se závitem

Našroubujte přípojku přívodní hadice na přívodní kohout vody.

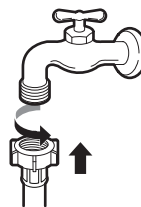

Připojení šroubovací hadice ke kohoutu bez závitu

- 1 Uvolněte 4 upevňovací šrouby ①.

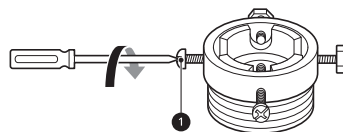

- 2 Pokud je pro umístění adaptéru kohout příliš velký, sejměte vodicí desku 2.

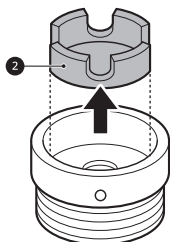

- 2 Pokud je pro umístění adaptéru kohout příliš velký, sejměte vodicí desku 5.

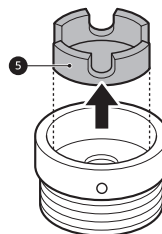

- 3 Nasuňte adaptér na konec kohoutu tak, aby bylo pryžové těsnění vodotěsně připojeno. Utáhněte 4 upevňovací šrouby.

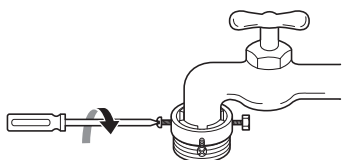

- 3 Nasuňte adaptér na konec kohoutu tak, aby bylo pryžové těsnění vodotěsně připojeno. Utáhněte 4 upevňovací šrouby a kruhovou desku adaptéru.

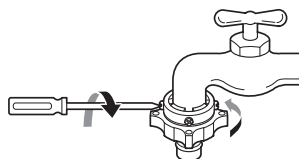

- 4 Nasadte hadici přívodu vody 3 svisle nahoru, aby mohlo pryžové těsnění v hadici zcela přiléhat na kohout, a poté ji šroubováním doprava utáhněte.

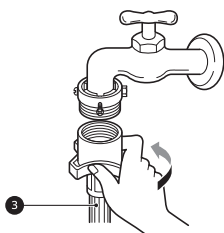

- 4 Stáhněte západku přípojky 6 dolů, nasadte přívodní hadici na adaptér a uvolněte západku přípojky. Ujistěte se, že došlo k zajištění adaptéru.

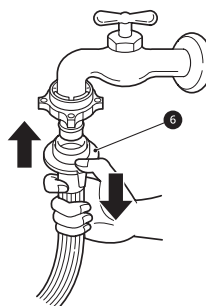

Připojení hadice s rychlospojkou ke kohoutu bez závitů

- 1 Odšroubujte kruhovou desku adaptéru 4 a uvolněte 4 upevňovací šrouby.

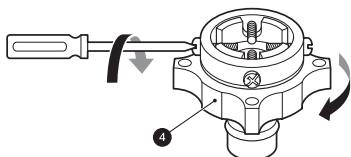

POZNÁMKA

- Po připojení přívodní hadice na vodu k vodovodnímu kohoutku pusťte vodu a vypláchněte cizí látky (nečistoty, písek, piliny, atd.) z vodovodního potrubí. Napusťte vodu do nádoby a zkontrolujte její teplotu.

22 INSTALACE

Připojení hadice ke spotřebiči

- 1 Přívodní hadici našroubujte na ventil přívodu vody na zadní straně spotřebiče.

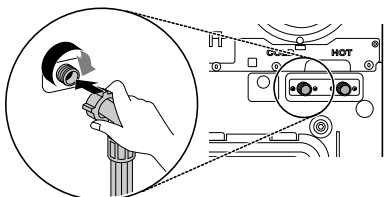

POZNÁMKA

- V případě modelů s jedním přívodem vody nepřipojujte hadici k přívodu teplé vody. Připojte pouze přívod studené vody.
- Pokud po připojení voda z hadice uniká, opakujte stejné kroky. Pro přívod vody použijte nejstandardnější typ kohoutu. V případě, že je kohout hranatý nebo příliš velký, odstraňte před instalací kohoutu na adaptér vodicí desky.
- Zajistěte, aby hadice nebyla zalomená nebo zachycena.

Instalace odtokové hadice

Připojení odtokové hadice k sušičce

- 1 Nasadte na odtokovou hadici sušičky hadicovou svorku ①.

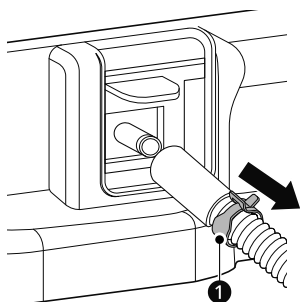

- 2 Připojte odtokovou hadici sušičky a upevněte hadicovou svorku.

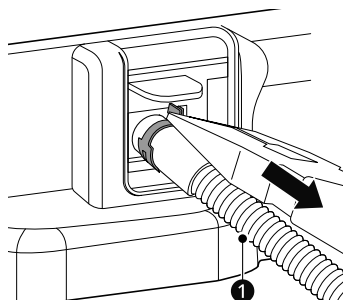

- 3 Našroubujte pásek pro upevnění odtokové hadice sušičky na ukládací držák.

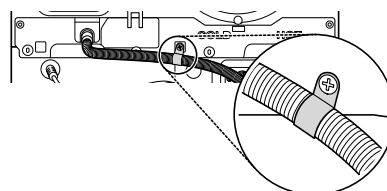

- 4 Pomocí dodaného stahovacího pásku ② zajistěte 2 odtokové hadice na místě.

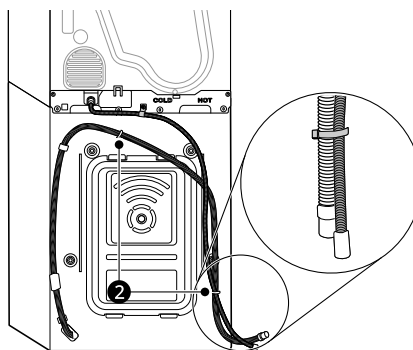

POZNÁMKA

- Odtoková hadice nesmí být připojená výše než 80 cm nad podlahou. Nemusel by pak být

zajištěn odtok vody ze zařízení nebo by mohla voda vytékat pomalu.

- Správné upevnění odtokové hadice umožní zabránit poškození podlahy z důvodu úniku vody.
- Pokud je odtoková hadice příliš dlouhá, nesnažte se ji zatlačit zpět do zařízení. Mohlo by to mít za následek abnormální hluk.
- Pokud je odtoková hadice nainstalována tak, že je ohnutá nebo přiskřípnutá, nemusí vypouštění fungovat správně.

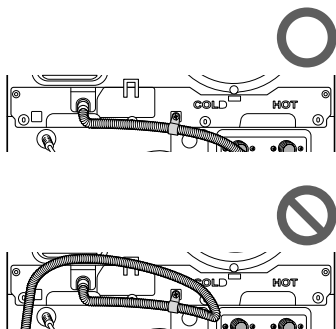

- V závislosti na prostředí instalace může být nutné zakoupit samostatnou přípojku odtokové hadice. Dodávaná přípojka vyhovuje standardnímu bočnímu odtokovému otvoru prádelní vany.
- V případě potřeby použijte obloukový držák ❶ přípojky odtokové hadice ❷. Při instalaci

odtokové hadice do umyvadla ji pevně zajistěte lankem.

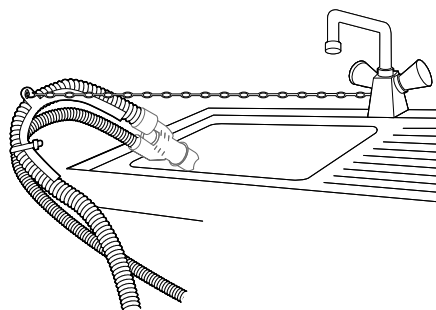
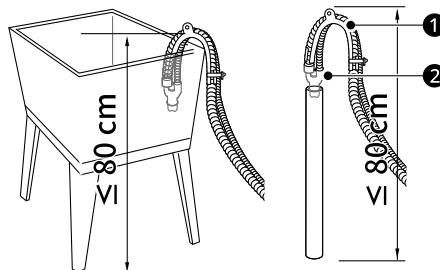

ČEŠTINA

Připojení hadic k přípojce odtokové hadice (volitelně)

Pokud vám výše uvedená instalace nestačí, připojte odtokovou hadici pomocí přípojky odtokové hadice podle níže uvedených kroků.

- 1 Na konec odtokové hadice pračky nasadte přiloženou páskovou svorku.
- 2 Připojte odtokovou hadici z pračky a sušičky k přípojce odtokové hadice. Utáhněte páskovou

24 INSTALACE

svorku ❶, aby hadice pračky zůstala na svém místě.

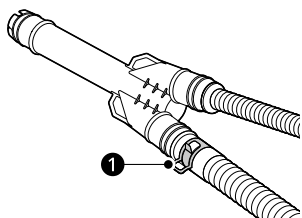

3 Pomocí páskové svorky ❷ na krátké odtokové hadici ji připevněte ke spodnímu otvoru přípojky odtokové hadice.

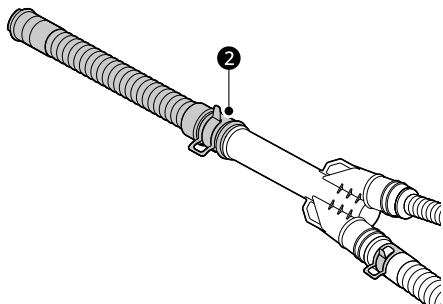

4 Krátkou odtokovou hadicí bezpečně připojte k odtokovému hrdlu, do odtokového potrubí nebo do obtokového potrubí umyvadla. Při připojování k odtokovému hrdlu použijte páskovou svorku ❸ na konci krátké odtokové hadice.

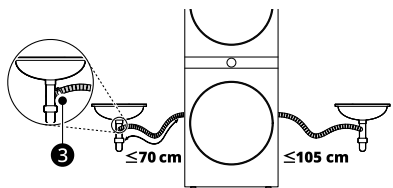

⚠ UPOZORNĚNÍ

- Nastavte drátěnou hadicovou svorku tak, aby nedošlo k uvolnění hadice nebo úniku z hadice. V opačném případě by mohlo dojít k zaplavení. Použití přípojky odtokové hadice pomáhá zabránit vzniku sifonu, zápachu nebo nesprávnému odtoku vody.
- Ujistěte se, že odtokové hadice nejsou zalomené nebo přiskřípnuté. To je možnou příčinou problémů s odtokem nebo hlukem.

Vyrovnání zařízení

Kontrola polohy

Při úhlopříčném zatlačení na okraje horní desky by se spotřebič neměl vůbec pohybovat nahoru a dolů (zkontrolujte oba směry).

- Pokud se přístroj při šikmém zatlačení horní desky spotřebiče kymácí, znovu nastavte nohy.
- Po instalaci zkontrolujte, zda je spotřebič dokonale ve vodorovné poloze.

POZNÁMKA

- Podlahy ze dřeva nebo laminátu mohou přispívat k nadměrným vibracím a nerovnováze. Zesílení nebo vyztužení dřevěné podlahy může v tomto případě vést k zastavení nebo snížení nadměrného hluku a vibrací.

Nastavení a úprava polohy nohou

Při instalaci spotřebiče musí být spotřebič zarovnan a dokonale vyrovnán. Pokud není spotřebič zarovnan a správně vyrovnán, může dojít k poškození spotřebiče nebo nemusí správně fungovat.

- 1 Pokud je podlaha nerovná, otáčejte vyrovnávací nožičkou podle potřeby.
 - Nevkládejte pod nožičky kusy dřeva atd.

- Zajistěte, aby všechny čtyři nožičky byly stabilní a spočívaly na podlaze.

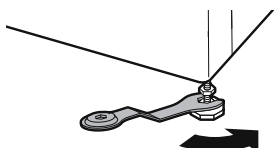
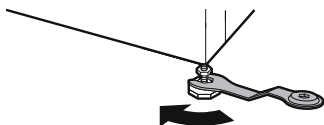

POZNÁMKA

- Neinstalujte pračku na sokl, podstavec nebo vyvýšený povrch, pokud nebyly vyrobeny společností LG Electronics a určeny pro použití s tímto modelem.

- 2 Zkontrolujte, zda je spotřebič perfektně umístěn pomocí vodováhy ❶.

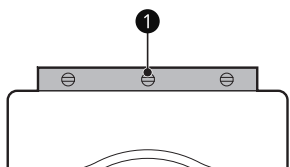

- 3 Zajistěte vyrovnávací nožičku pomocí pojistných matic ❷ otočením proti směru hodinových ručiček proti spodní straně spotřebiče.

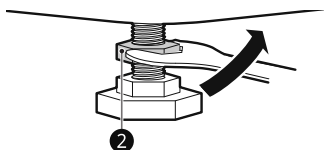

- 4 Zkontrolujte, zda jsou všechny pojistné matice ve spodní části spotřebiče řádně zajištěny.

POZNÁMKA

- Správné umístění a vyrovnaní spotřebiče zajistí dlouhodobý, správný a spolehlivý provoz.
- Spotřebič musí být ve 100% vodorovné poloze a musí být pevně postaven na tvrdé, rovné podlaze.
- Při zátěži nesmí docházet ke „kývání“ přes rohy.
- Zamezte namočení nožiček spotřebiče. V opačném případě může dojít k výskytu vibrací nebo hluku.

ČEŠTINA

Použití protiskluzových podložek

Tato možnost se může lišit v závislosti na zakoupeném modelu.

Pokud instalujete pračku na kluzký povrch, může dojít z důvodu nadměrných vibrací k jejímu posunutí. Nesprávné vyrovnaní může mít za následek hluk a vibrace. Pokud dojde k této situaci, vložte pod polohovatelné nožky protiskluzové podložky a vyrovnejte výšku.

- 1 Očistěte podlahu, aby bylo možné připevnit protiskluzové podložky.
 - Suchým hadříkem odstraňte cizí předměty a vlhkost. Při výskytu vlhkosti by mohlo dojít k uvolnění protiskluzových podložek.
- 2 Po umístění zařízení do prostoru instalace vyrovnejte výšku.
- 3 Protiskluzovou podložku umístěte přilnavou stranou ❶ na podlahu.
 - Nejefektivnějším způsobem je instalace protiskluzových podložek pod přední nohy. Pokud je obtížné umístit podložky pod

26 INSTALACE

přední nohy přístroje, přidejte je pod zadní nohy.

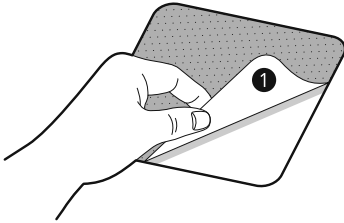

4 Umístěte spotřebič na protiskluzové podložky.

- Nepřikládejte přílnavou stranu ❶ protiskluzových podložek k nohám spotřebiče.

POZNÁMKA

- Další doplňkové protiskluzové podložky je možné objednat v servisním středisku LG Electronics.
-

OBSLUHA PRAČKY

Přehled návodu k obsluze

Používání pračky

Před prvním praním zvolte prací program **Bavlna** a přidejte poloviční dávku prášku. Spustte spotřebič, aniž by v pračce bylo oblečení. Takto můžete z bubnu odstranit usazeniny a vodu, které mohly v pračce zůstat z výroby.

- 1 Roztřídte prádlo, jak je potřeba, podle typu textilie, míry znečištění, barvy a velikosti.
- 2 Otevřete dvířka a vložte prádlo do spotřebiče.

⚠ UPOZORNĚNÍ

- Před zavřením dvířek se ujistěte, že se všechny kusy oblečení a předměty nacházejí uvnitř bubnu a nevyčnívají na gumové těsnění dvířek, kde se mohou zachytit při zavření dvířek. Pokud tak neučiníte, může dojít k poškození těsnění dvířek a oblečení.

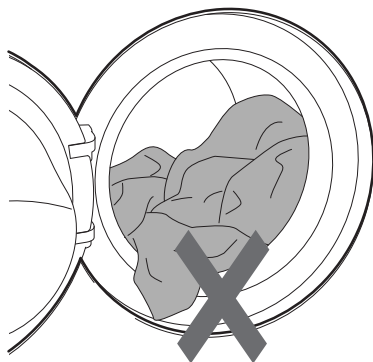

- 3 Zavřete dvířka spotřebiče.

⚠ UPOZORNĚNÍ

- Odstraňte předměty z ohebného těsnění dvířek, abyste předešli poškození prádla nebo těsnění dvířek.

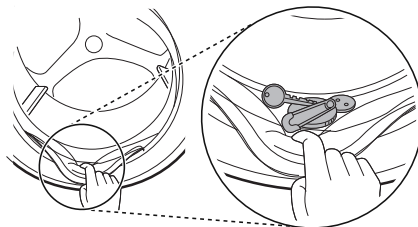

- 4 Přidejte čisticí prostředky nebo prací prášek a aviváž.

- Přidejte odpovídající množství pracího prostředku do zásobníku na prací prostředky. V případě potřeby přidejte do příslušných částí zásobníku bělidlo nebo aviváž.

- 5 Stiskněte tlačítko **Napájení** a zapněte spotřebič.

- 6 Zvolte požadovaný prací program.

- Stiskněte opakovaně tlačítko programu, dokud není vybrán požadovaný program.
- Nyní zvolte teplotu praní a rychlost odstředování. Věnujte pozornost štítkům udávajícím péči na vašem oblečení.

- 7 Spustte program.

- Pro dočasné pozastavení programu stiskněte tlačítko **Start/Pauza**. Spotřebič se zatřese krátce bez vody, aby bylo možné zjistit hmotnost náplně. Pokud nebude stisknuto tlačítko **Start/Pauza** do jisté doby, dojde k vypnutí pračky a všechna nastavení budou vymazána.

28 OBSLUHA PRAČKY

8 Konec programu.

- Po dokončení programu zazní melodie. Abyste snížili míru pomačkání, ihned vyjměte prádlo ze spotřebiče.

Příprava prádla na praní

Třídění oblečení

- Pro nejlepší výsledky praní vytrídte oblečení podle štítku s údaji o typu tkaniny a teplotě praní. Nastavte rychlost nebo intenzitu odstředování podle typu tkaniny.
- Úroveň znečištění (Silné, Normální Lehké): Oddělte oděv podle úrovně znečištění. Pokud je to možné, neperte silně znečištěné kusy s lehce znečištěnými.
- Barva (Bílá, Světlá, Tmavá): Perte tmavé nebo barevné oblečení odděleně od bílých nebo světlých barev. Míchání barveného oblečení se světlým oblečením může mít za následek přenos barvy nebo změnu barvy světlejšího oblečení.
- Cupanina (Zdroje cupaniny, Sběrače cupaniny): Perte tkaniny produkující cupaninu odděleně od tkanin, které sbírají cupaninu. Zdroje cupaniny mohou způsobit žmolkování a chlupatění na sběračích cupaniny.

Kontrola štítků s informacemi o péči o oblečení

Tyto symboly obsahují informace o složení textilu a doporučeném způsobu praní nebo čištění.

Symbole na štítcích oblečení

Symbol	Druh praní/tkaniny
	<ul style="list-style-type: none"> Normální praní Bavlna, Smíšené prádlo
	<ul style="list-style-type: none"> Syntetika Syntetika, smíšené tkaniny
	<ul style="list-style-type: none"> Speciální jemné praní Jemné prádlo

Symbol	Druh praní/tkaniny
	<ul style="list-style-type: none"> Pouze ruční praní Vlna, hedvábí
	<ul style="list-style-type: none"> Neperte

POZNÁMKA

- U pomlček pod symbolem jsou uvedeny informace o typu tkaniny a maximální povolené mechanické zátěži.

Kontrola oblečení před naložením do pračky

- V jedné dávce kombinujte velké a malé kusy prádla. Nejdříve vkládejte velké kusy.
- Velké kusy by měly tvořit maximálně polovinu celkové dávky prádla. Neperte jednotlivé kusy prádla. To by mohlo způsobit nerovnoměrné vyvážení náplně. Přidejte jeden nebo dva podobné kusy prádla.
- Zkontrolujte všechny kapsy, abyste se ujistili, že budou skutečně prázdné. Předměty jako hřebíky, vlasové sponky, zápalky, pera, mince nebo klíče mohou váš spotřebič i prádlo poškodit.

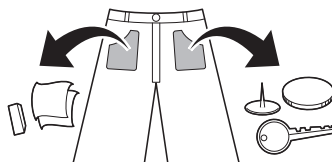

- Perte jemné prádlo (punčochy, podprsenky s kosticemi) v prací síťce.
- Zapněte zipy, háčky a šňůrky, aby nedošlo k jejich zatrhnutí s ostatním prádlem.
- Předběžně ošetřete znečištěná místa a skvrny pomocí vody s rozpuštěným malým množstvím pracího prostředku, abyste usnadnili uvolňování nečistot.

Přidávání pracích prostředků a aviváží

Dávkování pracího prostředku

- Prací prostředek je nutné používat podle pokynů jeho výrobce a musí být zvolen podle typu, barvy, znečištění nebo druhu tkaniny a teploty praní. Používejte pouze prací prostředky vhodné pro buben daného typu praček (přední plnění).
- Pokud se vytváří příliš velké množství pěny, omezte množství pracího prostředku.
- Pokud použijete příliš velké množství pracího prostředku, vytváří se příliš mnoho pěny, což zhoršuje kvalitu praní nebo způsobuje velké zatížení motoru.
- Při používání tekutých pracích prostředků postupujte podle pokynů výrobce.
- Pokud chcete prací program spustit okamžitě, můžete tekutý prací prostředek nalít přímo do hlavního oddílu výsuvné zásuvky.
- Nepoužívejte tekutý prací prostředek, pokud jste zvolili možnost **Předpírka** jelikož tekutý prostředek se ihned dávkuje a může v zásuvce nebo bubnu ztuhnout.
- Dávkování pracího prostředku může být nutné přizpůsobit podle teploty vody, tvrdosti vody, objemu a míry znečištění dávky. Pro dosažení nejlepších výsledků se vyhněte použití nadměrného množství pracího prostředku. V opačném případě dojde k nadměrnému pění.
- Před přidáním pracího prostředku a volbou teploty vody si přečtěte údaje na štítku oblečení.
- Použijte pouze vhodné čisticí prostředky pro určité typy oblečení:
 - Tekutý prací prostředek je často určen pro speciální použití, např. pro barevnou látku, vlnu, jemné nebo tmavé oblečení.
 - Práškový prací prostředek je vhodný pro všechny typy tkanin.
 - Pro lepší výsledky praní bílých a světlých oděvů použijte práškový prací prostředek s bělicím prostředkem.
- Prací prostředek je vyplachován ze zásuvky na začátku pracího cyklu.

POZNÁMKA

- Nenechte prací prostředek ztvrdnout. To by mohlo mít za následek ucpání pračky, nedostatečné máchání nebo zápach.
- Maximální množství prádla: podle doporučení výrobce.
- Částečné množství prádla: 1/2 obvyklého množství.
- Minimální náplň: 1/3 obvyklého množství.

Používání dávkovače

Přidání dávky pracího prostředku do dávkovače:

- 1 Otevřete zásuvku dávkovače.
- 2 Přidejte prací prostředek a aviváž do příslušných přihrádek.

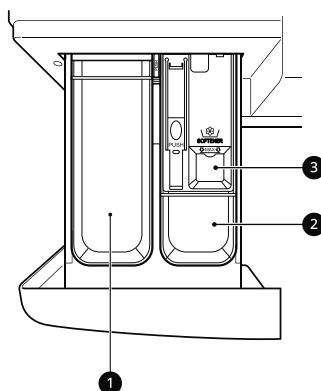

- 1 Přihrádka na prací prostředek pro hlavní praní
 - 2 Přihrádka na prací prostředek pro předpírku
 - 3 Přihrádka na aviváž
- 3 Před zahájením cyklu opatrně uzavřete zásuvku dávkovače na prací prostředek.
 - Příliš rázné zavření zásuvky může mít za následek přetečení pracího prostředku do

30 OBSLUHA PRAČKY

jiné přihrádky nebo vypuštění do bubnu dříve, než bylo naprogramováno.

- Dávejte pozor, abyste při zavírání nezachytili ruku v zásuvce.
- Je normální, že v přihrádkách dávkovače zůstane po skončení cyklu malé množství vody.

Přihrádka na aviváž

Tato přihrádka obsahuje tekutou aviváž, která je automaticky dávkována během posledního cyklu máchání. Lze použít práškovou nebo tekutou aviváž.

- Nalijte aviváž po čáru maximálního naplnění. Vlití nadbytečného avivážního prostředku nad čáru maximálního naplnění může způsobit, že dojde k jeho předčasnému použití, což může vést k poškození oblečení.

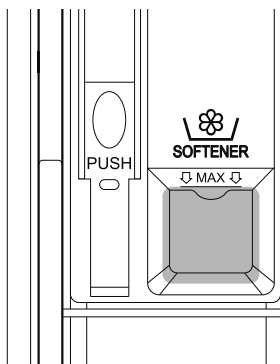

POZNÁMKA

- Nelijte aviváž přímo na oblečení v pracím bubnu, protože by to způsobilo vznik tmavých skvrn na oblečení, které bude obtížné odstranit.
- Nenechávejte aviváž v zásuvce dávkovače pracího prostředku déle než 1 den. Aviváž může ztvrdnout. Pokud je aviváž příliš hustá, může zůstat v dávkovači. Pokud je konzistence aviváže příliš hustá, měli byste ji naředit, aby mohla snadno vytéct.
- Neotevírejte zásuvku při napouštění vody během praní.
- Nikdy nepoužívejte rozpouštědla (benzen, apod.).

Přidávání změkčovače vody

Změkčovač vody, jako je odvápňovač, může být použit ke snížení množství používaného pracího prostředku v oblastech s vysokou tvrdostí vody.

- Nejprve přidejte prací prostředek a potom změkčovač vody. Dávkujte podle množství uvedeného na obalu.

Přidávání tablet na praní

Tablety pracího prostředku lze použít taky během praní.

- 1 Otevřete dvířka a vložte tablety pracího prostředku do bubnu před vložením oblečení.
- 2 Do bubnu vložte oblečení a zavřete dvířka.

POZNÁMKA

- Nevkládejte tablety do dávkovače.

Ovládací panel a tabulka programů

Funkce na ovládacím panelu

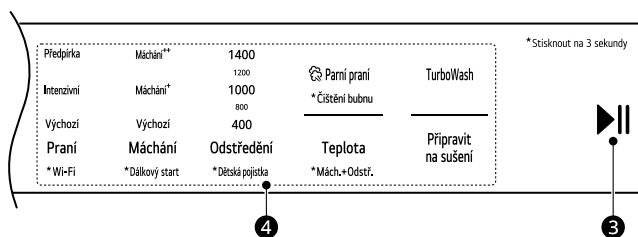
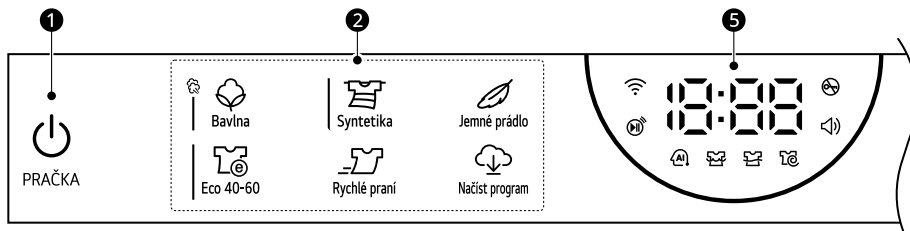

	Popis
1	<p>Napájení - tlačítko pro zapnutí/vypnutí</p> <ul style="list-style-type: none"> Stisknutím tohoto tlačítka zapnete pračku.
2	<p>Tlačítka programů</p> <ul style="list-style-type: none"> Programy jsou k dispozici podle typu prádla. Zvolený program signalizuje příslušná kontrolka.
3	<p>Tlačítko Start/Pauza</p> <ul style="list-style-type: none"> Toto tlačítko se používá ke spuštění pracího programu nebo pozastavení pracího programu. Stiskněte toto tlačítko, je-li třeba dočasně pozastavit práci programu.
4	<p>Přízpůsobení tlačítek pracího programu / Doplnkové možnosti a funkce</p> <ul style="list-style-type: none"> Tato tlačítka použijte k volbě požadovaných možností vybraného programu. V žádném programu nejsou k dispozici všechny možnosti. Chcete-li použít další funkce, stiskněte a přidržte odpovídající tlačítko po dobu 3 sekund. Na displeji se rozsvítí odpovídající symbol. <p>Dálkový start</p> <p>S aplikací LG ThinQ můžete použít smartphone k dálkovému ovládní vašeho spotřebiče.</p> <ul style="list-style-type: none"> Chcete-li použít tuto funkci, podívejte se na INTELIGENTNÍ FUNKCE. <p>Wi-Fi</p> <p>Stiskněte a podržte tlačítko Praní po dobu 3 sekund, aby se inicializovalo připojení spotřebiče k aplikaci LG ThinQ.</p>

32 OBSLUHA PRAČKY

	Popis
5	Zobrazení času a stavu <ul style="list-style-type: none"> Na displeji je zobrazeno nastavení, odhadovaný zbývající čas, volby a stavová hlášení. Po zapnutí spotřebiče se na displeji rozsvítí výchozí nastavení. Během automatického detekování hmotnosti dávky displej na ovládacím panelu bliká.

Zobrazení času a stavu

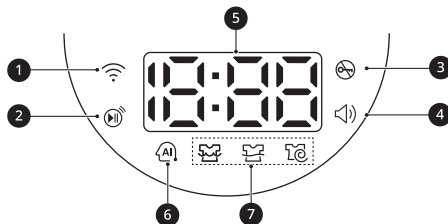

	Popis
1	Wi-Fi se rozsvítí, když je zařízení připojeno k domácí síti Wi-Fi.
2	Speaker se rozsvítí, když je aktivována funkce dálkového ovládání.
3	Lock se rozsvítí při zahájení programu, a když jsou dveře uzamčené.
4	Loudspeaker se rozsvítí, když je zapnutý zvukový signál. Zvuk pípnutí lze zapnout nebo vypnout pouze prostřednictvím aplikace LG ThinQ .
5	Odhadovaný zbývající čas <ul style="list-style-type: none"> Po výběru pracovního programu se zobrazí výchozí čas vybraného programu. Výchozí čas se může změnit při výběru možností. Pokud se na displeji zobrazí ---, zobrazí se čas poté, co snímač hmotnosti zjistí velikost dávky. To je normální. Zobrazený čas je pouze odhadovaný. Tento čas je založen na běžných provozních podmínkách. Skutečný čas může ovlivnit několik vnějších faktorů (hmotnost dávky, teplota místnosti, teplota vstupní vody, atd.).
6	AI DD <ul style="list-style-type: none"> AI DD poskytuje příslušné akce otáčení bubny po dokončení snímání hmotnosti dávky. AI DD se aktivuje, když je zvolen a spuštěn program Bavlna.
7	Stavové indikátory programu <ul style="list-style-type: none"> Když je spuštěn prací program, LED kontrolka aktivní fáze bliká a LED kontrolky zbývajících fází zůstanou svítit. Po dokončení fáze LED kontrolka zhasne. Pokud je cyklus pozastaven, přestane LED kontrolka aktivní fáze blikat.

Prací program

Bavlna	40 °C (Studená až 95 °C)	Max. zátěž: Kapacita
Popis	Pere běžně znečištěné oblečení kombinací různých pohybů bubnu. <ul style="list-style-type: none"> Stisknutí tlačítka Start/Pauza bez výběru programu způsobí okamžité spuštění programu Bavlna s použitím výchozích nastavení. 	

ČEŠTINA

Syntetika	40 °C (Studená až 60 °C)	Maximální náplň: 2,5 kg
Popis	Pere oblečení, které po praní není třeba žehlit. <ul style="list-style-type: none"> Použijte pro polyamid, akryl, polyester. 	

Jemné prádlo	20 °C (Studená až 40 °C)	Maximální zátěž: 3 kg
Popis	Pere jemné prádlo s možností ručního a automatického praní, např. prátelnou vlnu, spodní prádlo, šaty, apod.	

Eco 40-60	40 °C (40°C až 60°C)	Max. zátěž: Kapacita
Popis	Pere běžně zašpiněné bavlněné oblečení, které je prátelné na 40 nebo 60 °C.	

Rychlé praní	20 °C (20°C až 40°C)	Maximální zátěž: 1 kg
Popis	Pere malé množství lehce znečištěných oděvů v krátkém čase.	

Načíst program	60 °C	-
Popis	Tento program vám umožní stáhnout nový a speciální program praní do vašeho spotřebiče pomocí smartphonu. Výchozí program je Pro alergiky .	

POZNÁMKA

- Pro zvolený prací program vyberte vhodnou teplotu vody. Při praní vždy postupujte podle pokynů výrobce oděvu nebo symbolů na štítku, abyste předešli poškození oblečení.
- Zvolte správnou teplotu praní a rychlost odstředění pro požadované programy.
- Skutečná teplota vody se může lišit od deklarované teploty cyklu.
- Doporučujeme neutrální prací prostředek.

34 OBSLUHA PRAČKY

Doplňkové volby

Program	TurboWash	Parní praní
Bavlna	●	●
Syntetika	●	●
Jemné prádlo	●	
Eco 40-60	●	●
Rychlé praní	●*1	

*1 Tato možnost je automaticky zahrnuta do programu.

Volitelná maximální rychlost odstředování

Program	Rychlost otáček	
	Výchozí	K dispozici
Bavlna	1 400 ot./min.	Vše
Rychlé praní	400 ot./min.	Vše
Jemné prádlo	800 ot./min.	Až 800 ot./min.
Eco 40-60	1 400 ot./min.	Vše
Syntetika	1 400 ot./min.	Vše

POZNÁMKA

- Skutečná maximální rychlost odstředování se může lišit v závislosti na velikosti dávky. Výše uvedené hodnoty jsou zaokrouhleny na nejbližší stovky.

Data o spotřebě

Popis jednotky

kg: Náplň prádla

kWh: Spotřeba energie

Litrů: Spotřeba vody

h:mm: Doba trvání programu

°C: Maximální teplota uvnitř prané tkaniny

ot./min.: Maximální rychlost odstředování

%: Zbytková vlhkost na konci fáze odstředování. Čím je rychlost odstředování vyšší, tím vyšší je hluk a nižší je zbytková vlhkost.

Běžné programy

Program	kg	h:mm	kWh	°C	Litrů	ot./min.	%
Bavlna 20 °C	12	2:05	0,211	27	77,1	1350	50,0
Bavlna 40 °C + Intenzivní	12	2:59	0,546	29	75,0	1350	52,3
Bavlna 60 °C	12	3:43	1,441	46	76,5	1350	50,4
Syntetika	5	2:48	1,232	40	74,4	1350	51,9
Rychlé praní	1	0:14	0,049	21	31,7	400	110,2
Eco 40-60 (plná)*1	12	4:00	0,850	30	94,0	1350	45,0
Eco 40-60 (polovina)*1	6	3:00	0,550	28	54,0	1350	45,5
Eco 40-60 (čtvrtina)*1	3	2:40	0,320	25	43,0	1350	44,6

*1 Vypere běžně zašpiněné bavlněné prádlo, které lze prát při teplotě 40 °C nebo 60 °C, společně v jednom cyklu. Tento program se používá k posouzení dodržování předpisů EU o ekodesignu (EU 2019/2023).

POZNÁMKA

- Výsledky zkoušek závisejí na tlaku vody, tvrdosti vody, teplotě přívodu vody, teplotě místnosti, druhu a množství zátěže, stupni znečištění, použitím čisticím prostředku, kolísání hlavního přívodu elektřiny a vybraných doplňkových možnostech.
- Hodnoty pro společné programy, s výjimkou cyklu **Eco 40-60**, jsou pouze orientační.
- Nařízení EU 2019/2023, platné od 1. března 2021, se vztahuje na třídy energetické účinnosti podle nařízení EU 2019/2014.
- Naskenujte QR kód na energetickém štítku dodávaném se spotřebičem, který obsahuje odkaz na web s informacemi, které se týkají se výkonu spotřebiče v databázi EU EPREL. Energetický štítek si uschovejte společně s návodem k obsluze a všemi dalšími dokumenty dodanými se spotřebičem.
- Název modelu lze nalézt na typovém štítku spotřebiče, který po otevření dvířek naleznete hned za otvorem do bubnu.
- Chcete-li najít stejné informace v EPREL, navštivte web <https://eprel.ec.europa.eu> a proveďte hledání pomocí názvu modelu.

36 OBSLUHA PRAČKY

Možnosti a funkce

Přizpůsobení pracího programu

Každý program má výchozí nastavení, které je vybráno automaticky. Nastavení si můžete přizpůsobit pomocí těchto tlačítek.

Praní

Stiskněte opakovaně tlačítko **Praní**, dokud není vybrán požadovaný program.

- **Předpírka:** pro silně znečištěné prádlo
- **Intenzivní:** pro normálně a silně znečištěné prádlo
- **Výchozí:** pro normálně znečištěné prádlo

POZNÁMKA

- Volitelné možnosti se budou lišit v závislosti na vybraném programu.

Máchání

Počet máchání lze zvolit stisknutím tlačítka **Máchání**. Tato funkce je doporučována alergikům na prací prostředky.

Odstředění

Stupeň intenzity odstředování lze zvolit opakovaným stisknutím tohoto tlačítka.

Pro volbu rychlosti otáček stiskněte tlačítko **Odstředění**.

Teplota

Tímto tlačítkem zvolíte teplotu praní pro vybraný program.

Mačkejte tlačítko **Teplota**, dokud nebude podsvíceno požadované nastavení.

- Zvolte teplotu vody vhodnou pro druh prádla. Pro dosažení nejlepších výsledků postupujte podle symbolů na štítku pro péči o tkaniny.

Postupujte podle následujících kroků, pokud si chcete přizpůsobit prací program:

- 1 Připravte prádlo a vložte jej do bubnu.
- 2 Stiskněte tlačítko **Napájení**.

- 3 Přidejte prací prostředek.

- 4 Zvolte prací program.

- 5 Prací program si dle potřeby přizpůsobte (**Praní**, **Máchání**, **Odstředění** a **Teplota**).

- 6 Stiskněte tlačítko **Start/Pauza**.

Použití pouze funkce odstředování

- 1 Připravte prádlo a vložte jej do bubnu.

- 2 Stiskněte tlačítko **Napájení**.

- Nevolte prací program a nepřidávejte prací prostředek.

- 3 Stiskněte tlačítko **Odstředění**.

- 4 Stiskněte tlačítko **Start/Pauza**.

POZNÁMKA

- Pokud zvolíte prací program, nebudete moci zvolit funkci pouze odstředování. Pokud se tak stane, stiskněte dvakrát tlačítko **Napájení**, abyste stroj vypnuli a zapnuli.

Používání speciálních možností

Programy můžete přizpůsobit pomocí následujících speciálních možností:

Parní praní

Přidání této možnosti přispívá k lepším výsledkům praní.

TurboWash

Přidání této možnosti zkracuje dobu programu, ale poskytuje podobné výsledky praní.

Postupujte podle následujících kroků, pokud chcete speciální možnost použít.

- 1 Stiskněte tlačítko **Napájení**.
- 2 Zvolte prací program.
- 3 Prací program můžete dle potřeby změnit (**Teplota, Máchání** nebo **Odstředění**).
- 4 Stiskněte tlačítko **Parní praní** nebo **TurboWash**.
- 5 Stiskněte tlačítko **Start/Pauza**.

Připravit na sušení

Nastavení této funkce umožňuje automatický provoz sušičky po ukončení pracího programu.

Postupujte podle následujících kroků, pokud chcete speciální možnost použít.

- 1 Stiskněte tlačítko **Napájení** na pračce.
- 2 Zvolte prací program.
- 3 Prací program můžete v případě potřeby změnit (**Teplota, Máchání** nebo **Odstředění**).
- 4 Stiskněte tlačítko **Připravit na sušení** na pračce.
- 5 Stiskněte tlačítko **Start/Pauza** na pračce.
 - Po zapnutí sušičky se zobrazí spárovaný program sušení a možnost.
 - Po zjištění hmotnosti náplně se na displeji sušičky zobrazí na asi 1 minutu odhadovaná zbývající doba sušení.

Během činnosti funkce **Připravit na sušení** se na displeji sušičky zobrazuje **P-E**.

- 6 Po skončení pracího programu vložte prádlo do sušičky a zavřete dvířka.
- 7 Stiskněte tlačítko **Start/Pauza** na sušičce.
 - Na displeji sušičky se zobrazí odhadovaná zbývající doba sušení.

POZNÁMKA

- Funkce **Připravit na sušení** se neaktivuje v následujících případech:
 - Pokud sušičku nespustíte do 15 minut po skončení pracího programu.
 - Pokud je sušička odpojena od sítě.
 - Pokud se používá funkce dálkového ovládání.
 - Pokud se během nastavování funkce **Připravit na sušení** pračka nebo sušička vypne.
- Pokud je tato možnost nastavena, funguje pouze tlačítko **Napájení** a uzamknutí dvířek. Po skončení pracího programu otevřete dvířka sušičky.

Používání základních možností

Programy můžete přizpůsobit pomocí následujících základních možností:

Mách.+Odstř.

Umožňuje máchat a odstředovat prádlo odděleně od běžného programu. Pomáhá zabránit usazování čerstvých skvrn na tkaninách.

- 1 Stiskněte tlačítko **Napájení**.
- 2 Zvolte prací program.
- 3 V případě potřeby stiskněte a podržte na 3 sekundy tlačítko **Teplota**.
 - Otáčky odstředování můžete změnit stisknutím tlačítka **Odstředění**.

38 OBSLUHA PRAČKY

- 4 Stiskněte tlačítko **Start/Pauza**.

Nastavení

Dětská pojistka

Tuto možnost použijte k vypnutí ovládacích prvků. Tato funkce umožňuje zabránit dětem, aby měnily programy nebo ovládaly zařízení.

POZNÁMKA

- Když je tato funkce nastavena, jsou zablokována všechna tlačítka kromě tlačítka **Napájení**.
- Když jsou ovladače uzamčeny, na displeji se během praní střídavě zobrazují **ŁŁ** a zbývající čas, dokud je zapnuta tato funkce.
- Vypnutím napájení nedojde k deaktivaci této funkce. Abyste měli přístup k dalším funkcím, je nutné tuto funkci deaktivovat.

Uzamknutí ovládacího panelu

- 1 Zapněte napájení.
- 2 Pro aktivaci této funkce stiskněte a podržte tlačítko **Odstředění** po dobu 3 sekund.
 - Zazní akustický signál a na displeji se zobrazí hlášení **ŁŁ**.

Odemknutí ovládacího panelu

- 1 Zapněte napájení.
- 2 Pro deaktivaci této funkce stiskněte a podržte tlačítko **Odstředění** po dobu 3 sekund.

OBSLUHA SUŠIČKY

Přehled návodu k obsluze

Používání sušičky

Před prvním cyklem nechte spotřebič pět minut vysoušet, aby došlo k zahřátí bubnu. Během několika prvních použití spotřebiče nechte mezi jednotlivými várkami otevřená dvířka. Případné pachy tak budou moci uniknout z vnitřku spotřebiče.

Je třeba zajistit, aby do bubnu nevlezly děti.

- 1 Ujistěte se, že je filtr cupaniny čistý.

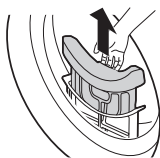

- Otevřete dvířka a zkontrolujte, zda je filtr cupaniny čistý. Když je filtr plný cupaniny, je doba sušení delší než obvykle.

- 2 Roztřídné prádlo vložte do bubnu a zavřete dvířka.
 - Zatlačte prádlo do bubnu tak, aby bylo co nejdál od těsnění dvířek. Když se prádlo zasekne mezi dvířka a těsnění, může se při sušení poškodit.
 - Prádlo je třeba roztřídit podle typu tkaniny a toho, jak suché prádlo je.
 - Všechny šňůrky a připojené pásky u prádla je před vložením do bubnu třeba dobře zavázat a upevnit.

- 3 Stisknutím tlačítka **Napájení** spotřebič zapněte.
 - V závislosti na modelu se může rozsvítit tlačítko **Napájení**, aby bylo zřejmé, že je spotřebič připraven k sušení.

- 4 Stiskněte opakovaně tlačítko programu, dokud není vybrán požadovaný program.

- Pokud stisknete tlačítko **Start/Pauza** bez výběru programu, spotřebič bude pokračovat v programu **Bavlna**. Podrobné informace naleznete v tabulce programů.

- 5 Program sušení spustíte podržením tlačítka **Start/Pauza**.

POZNÁMKA

- Spotřebič automaticky s využitím vody kondenzované z prádla čistí cupaninu, která se usazuje na povrchu kondenzátoru.
- Četnost čištění kondenzátoru se může lišit v závislosti na velikosti, množství a počáteční vlhkosti prádla.

- 6 Po dokončení programu sušení otevřete dvířka a vyjměte prádlo.

⚠ UPOZORNĚNÍ

- Buďte opatrní! Buben uvnitř zařízení může být stále horký.

- 7 Stisknutím tlačítka **Napájení** spotřebič vypněte.

- 8 Vyčistěte filtr cupaniny.

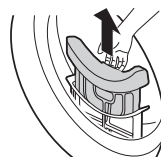

- 9 Abyste zabránili vzniku zápachu, nechte dvířka pokud možno alespoň mírně pootvěřená, aby se buben po použití vyvětral.

40 OBSLUHA SUŠIČKY

VAROVÁNÍ

- Z bezpečnostních důvodů nedovolte, aby se do spotřebiče dostaly děti nebo zvířata. Mohlo by dojít k poškození nebo zranění.

POZNÁMKA

- Závěrečná část cyklu sušení probíhá bez ohřevu (zchlazovací cyklus), aby bylo zajištěno, že je prádlo ponecháno při teplotě, při které nedojde k jeho poškození.
- Vysoká atmosférická teplota a malé rozměry místnosti mohou zvýšit jak dobu sušení, tak spotřebu energie.

Příprava prádla

POZNÁMKA

- Nejvyšší účinnosti sušení a nejnižší spotřeby energie dosáhnete, když nebudete spotřebič přepínovat.

Kontrola prádla před vložením

UPOZORNĚNÍ

- Zkontrolujte, zda není mezi spotřebičem a dvířky zaseknuté prádlo, protože by se při sušení mohlo poškodit.
- Nejlepších výsledků dosáhnete, když budete dodržovat maximální zatížení u příslušného programu sušení v tabulce programů. Přeplnění vede k nižší účinnosti sušení a způsobuje zbytečné pomačkání.
- Nevkládejte do spotřebiče promočené prádlo. Povede to k delší době sušení a vyšší spotřebě energie. Zajistěte, aby bylo prádlo před vložením dostatečně vyždímané.
- Dávka s různými materiály může znamenat delší dobu sušení a pozastavení doby na displeji v průběhu aktivního sušení. Odpočet bude pokračovat, až se uvedený čas bude rovnat skutečné době.

- Zkontrolujte všechny kapsy, zda jsou skutečně prázdné. Předměty jako hřebíky, vlasové sponky, zápalky, pera, mince nebo klíče mohou váš spotřebič i prádlo poškodit.
- Odstraňte volné pásky a zapněte zipy, Zajistěte, aby se zipy, háčky a šňůrky nezachytávaly o ostatní prádlo.

Třídění oblečení

Oděvy jsou opatřeny štítky s informacemi o tom, jak o materiál pečovat, proto je doporučeno řídit se při sušení podle těchto štítků.

Roztříďte prádlo podle velikosti a typu materiálu a poté ho připravte podle symbolů na štítcích s informacemi o tom, jak o materiál pečovat.

Vlna

- Nejprve se seznamte se symboly na štítku na oděvu. Pokud po sušení není vlna zcela suchá, tak sušení neopakujte. Rozložte vlněné oblečení do původního tvaru a nechte vyschnout naplocho.

Vlněné a háčkované materiály

- Některé vlněné a háčkované materiály se v závislosti na kvalitě mohou srazit.

Nežehlivé a syntetické

- Spotřebič nepřetěžujte. Oděvy z nežehlivých materiálů vyjměte ze spotřebiče ihned po dokončení programu, abyste předešli jejich zmačkání.

Dětské prádlo a noční košile

- Vždy zkontrolujte štítek na oděvu.

Pryž a plasty















- Nikdy nesušte žádné předměty, které jsou vyrobeny pryže nebo plastů, např.:
 - Zástěry, bryndáky a potahy židlí
 - záclony a ubrusy
 - Vanové rohože.

Skelná vlákna

- Nesušte v zařízení skelná vlákna. Skleněné částice, které zůstanou v zařízení, mohou být během dalších cyklů zachyceny v oděvech.

Kontrola štítků s informacemi o péči o tkaninu

Symbols na štítcích týkajících se péče o materiál obsahují informace o materiálu prádla a o tom, jakým způsobem se má sušit.

Symbol	Popis
	Sušit
	Sušit v bubnové sušičce
	Kalandrování / odolné proti pomačkání
	Choulostivé / jemné prádlo
	Nesušit v bubnové sušičce
	Nesušit
	Sušit při vysoké teplotě
	Sušit při střední teplotě
	Sušit při nízké teplotě
	Žádné teplo / vzduch
	Sušit na šňůře / na věšáku
	Sušit odkapáním
	Sušit naplocho
	Sušit ve stínu

42 OBSLUHA SUŠIČKY

Ovládací panel a tabulka programů

Funkce na ovládacím panelu

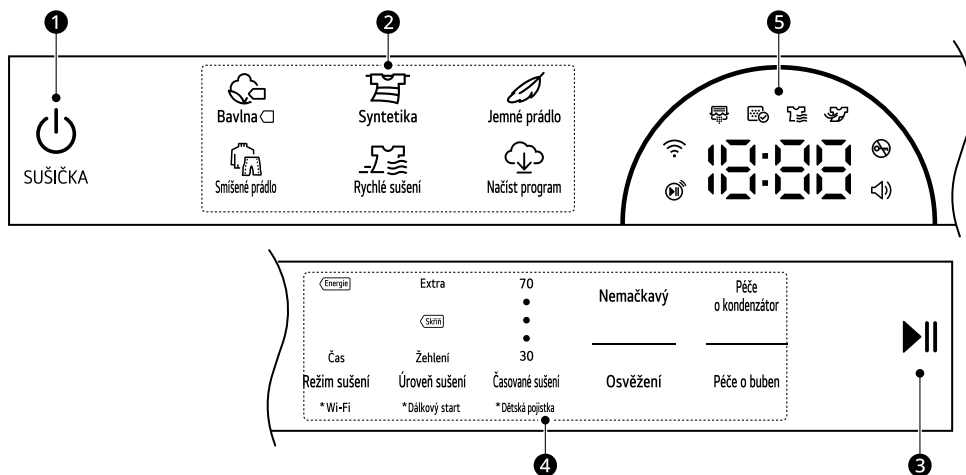

	Popis
1	<p>Napájení – tlačítko pro zapnutí/vypnutí</p> <ul style="list-style-type: none"> Stisknutím tlačítka spotřebič zapnete. Opětovným podržením tlačítka spotřebič vypnete. Stisknutím tlačítka Napájení během programu se tento program zruší a veškerá nastavení náplně se ztratí.
2	<p>Tlačítka programů</p> <ul style="list-style-type: none"> Programy jsou k dispozici podle typu prádla. Zvolený program signalizuje příslušná kontrolka.
3	<p>Tlačítko Start/Pauza</p> <ul style="list-style-type: none"> Toto tlačítko Start/Pauza se používá pro spuštění nebo pozastavení programu sušení. Během pozastavení cyklu se po určité době z bezpečnostních důvodů spotřebič automaticky vypne.



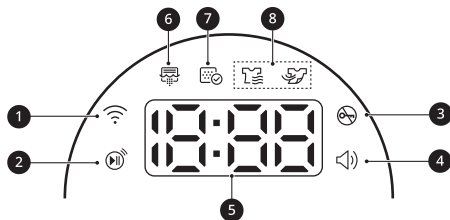

	Popis
4	<p>Tlačítka doplňkových programů / doplňkové možnosti a funkce</p> <ul style="list-style-type: none"> Tato tlačítka použijte k volbě požadovaných možností vybraného programu. V žádném programu nejsou k dispozici všechny možnosti. <p>Dálkový start</p> <ul style="list-style-type: none"> S aplikací LG ThinQ můžete použít smartphone k dálkovému ovládní vašeho spotřebiče. Pro použití funkce dálkového startu se podívejte na CHYTRÉ FUNKCE. <p>Wi-Fi</p> <ul style="list-style-type: none"> Stiskněte a podržte tlačítko Režim sušení po dobu 3 sekund, aby se inicializovalo připojení spotřebiče k aplikaci LG ThinQ.
5	<p>Zobrazení času a stavu</p> <ul style="list-style-type: none"> Na displeji je zobrazeno nastavení, odhadovaný zbývající čas, volby a stavová hlášení. Po zapnutí spotřebiče se na displeji rozsvítí výchozí nastavení.

Zobrazení času a stavu





	Popis
1	📶 se rozsvítí, když je zařízení připojeno k domácí síti Wi-Fi.
2	📱 se rozsvítí, když je aktivována funkce dálkového ovládní.
3	🔒 se rozsvítí při zahájení programu, a když jsou dveře uzamčené.
4	🔊 se rozsvítí, když je zapnutý zvukový signál. Tuto funkci lze zapnout nebo vypnout pouze prostřednictvím aplikace LG ThinQ .
5	<p>Zobrazení času do konce</p> <ul style="list-style-type: none"> Když je zvolený program sušení, je zobrazena doba sušení ve zvoleném programu. Tato doba se změní, když v programu nastavíte další možnosti. Když spotřebič diagnostikuje problémy, zobrazí se chybové zprávy.

44 OBSLUHA SUŠIČKY

	Popis
6	<p> se rozsvítí nebo bliká, když probíhá čištění kondenzátoru nebo režim rozmrazování.</p> <ul style="list-style-type: none"> Čištění kondenzátoru probíhá po každých 30 cyklech sušení. <p>POZNÁMKA</p> <ul style="list-style-type: none"> Doba sušení bude při čištění kondenzátoru delší než obvykle. Pokud se suší malé množství prádla, kondenzátor se nepromyje, protože voda nahromaděná během cyklu sušení nestačí k jeho promytí.
7	<p> svítí, když je třeba vyčistit nebo vložit filtr cupaniny.</p> <ul style="list-style-type: none"> Upozornění na čištění: Stisknete-li tlačítko Napájení, dojde k zobrazení ikony. Upozornění na chybějící filtr: Pokud není vložen filtr cupaniny, spotřebič nebude fungovat.
8	<p>Stavové indikátory programu</p> <ul style="list-style-type: none">  se rozsvítí, když spotřebič provádí sušení.  se rozsvítí, když je spotřebič v procesu chlazení.

Průvodce programy sušení

Program	Bavlna 	Maximální kapacita	Kapacita
Popis	Použijte pro sušení všech běžných kusů prádla, jako je bavlna, ložní prádlo, košile, džíny nebo smíšené náplně prádla, s výjimkou jemných tkanin, jako je vlna nebo hedvábí.		
Úroveň sušení	Výchozí : Skříň	Dostupné: vše	
Poznámka pro zkušební ústavy	<ul style="list-style-type: none"> Nastavte program na Bavlna  + Skříň + Energie (plná a poloviční kapacity) pro zkoušku v souladu s normou EN 61121 a nařízením 932/2012. Program Bavlna  + Skříň + Energie je nejúčinnějším programem z hlediska zkušebních podmínek navržených v normě EN 61121 a nařízení 932/2012. Výsledky testu závisí na okolní teplotě, typu a množství náplně, tvrdosti vody, výkyvech proudu v elektrické síti a vybraných dodatečných možnostech. 		

Program	Syntetika	Maximální kapacita	2,5 kg
Popis	Suší prádlo, které po sušení není třeba žehlit.		
Úroveň sušení	Výchozí : Skříň	K dispozici : Skříň, Žehlení	

Program	Jemné prádlo	Maximální kapacita	1,5 kg
Popis	Tento program použijte k sušení košil/halenek, nylonu, spodního prádla nebo jemného a krajkového prádla, které se může snadno poškodit.		
Úroveň sušení	Nelze nastavit		

Program	Směšené prádlo	Maximální kapacita	4 kg
Popis	Suší současně různé druhy tkanin. <ul style="list-style-type: none"> Použijte pro různé druhy tkanin kromě speciálních oděvů (hedvábí/jemné prádlo, sportovní oděvy, tmavé oděvy, vlna, pokrývky/závěsy). 		
Úroveň sušení	Výchozí : Skříň	Dostupné: vše	

Program	Rychlé sušení	Maximální kapacita	1 kg
Popis	Tento program použijte k sušení lehkých nebo malých kusů prádla.		
Úroveň sušení	Nelze nastavit		

Program	Načíst program	-	-
Popis	Tento program vám umožní stáhnout nový a speciální program sušení do vašeho spotřebiče pomocí smartphonu. Výchozí program je Pro alergiky		

Doplňkové volby

Program	Režim sušení
Bavlna <input type="checkbox"/>	Energie ^{*1}
	Čas
Syntetika	Energie ^{*1}
Jemné prádlo	Energie ^{*1}
Smíšené prádlo	Energie
	Čas ^{*1}
Rychlé sušení	Čas ^{*1}

*1 Tato možnost je automaticky zahrnuta do programu.

46 OBSLUHA SUŠIČKY

POZNÁMKA

- Pro výběr úrovně sušení jsou k dispozici pouze programy pro bavlnu **Bavlna** , syntetiku **Syntetika** a smíšené prádlo **Smíšené prádlo**.
 - U každého programu sušení lze zvolit možnost proti mačkání **Nemačkový**.
 - Pokud vyberete další možnosti programu, odhadovaný zbývající čas se změní.
-

Možnosti a funkce

Přizpůsobení programu sušení

Každý program má výchozí nastavení, které je vybráno automaticky. Nastavení si můžete přizpůsobit pomocí těchto tlačítek.

Režim sušení

Opakovaným stisknutím tlačítka **Režim sušení** získáte možnost úspory energie nebo času.

- **Energie:** možnost úspory energie.
- **Čas:** možnost úspory času.

POZNÁMKA

- Volitelné možnosti se budou lišit v závislosti na vybraném programu.

Úroveň sušení

Umožňuje zvolit úroveň sušení pro program sušení.

- **Extra:** Silné a prošívané tkaniny
- **Skříň:** Pro tkaniny, které není třeba žehlit
- **Žehlení:** Pro tkaniny, které je třeba žehlit

Časované sušení

Pomocí této možnosti můžete ručně zvolit dobu sušení od 30 do 70 minut. Tuto funkci použijte pro malé množství prádla nebo pro snížení pomačkání.

POZNÁMKA

- Oblečení může být po usušení stále vlhké v závislosti na typu tkaniny. V takovém případě použijte tuto možnost k důkladnějšímu vysušení oblečení.

Pro přizpůsobení programu sušení postupujte podle následujících kroků:

- 1 Připravte prádlo a vložte jej do bubny.
- 2 Stiskněte tlačítko **Napájení**.

- 3 Vyberte program sušení.

- 4 Program sušení si přizpůsobte dle potřeby (**Režim sušení**, **Úroveň sušení** a **Časované sušení**).

- 5 Podržte stisknuté tlačítko **Start/Pauza**.

Používání speciálních možností

Programy můžete přizpůsobit pomocí následujících speciálních možností:

Nemačkový

Po zvolení této možnosti se bude prádlo pravidelně v bubnu otáčet po skončení zvoleného programu až 2 hodiny nebo do otevření dvířek. Tato funkce je užitečná při zabránění pomačkání prádla, pokud nemůžete prádlo ze sušičky ihned vyjmout.

- Před spuštěním programu sušení stiskněte tlačítko proti pomačkání **Nemačkový**.

POZNÁMKA

- Po zapnutí funkce se na displeji zobrazí čárkovaný obdélník a End.
- Pokud je tato možnost nastavena, po skončení programu sušení fungují pouze tlačítka **Napájení**, **Start/Pauza** a **Nemačkový**.
- Pokud je spuštěn program sušení, nejprve jej pozastavte, abyste mohli nastavit tuto možnost.
- Před vyjmutím prádla spotřebič vždy vypněte.

Postupujte podle následujících kroků, pokud chcete speciální možnost použít.

- 1 Stiskněte tlačítko **Napájení**.
- 2 Vyberte program sušení.
- 3 Vyberte možnost **Nemačkový**.

48 OBSLUHA SUŠIČKY

- 4 Podržte stisknuté tlačítko **Start/Pauza**.

Speciální program

Osvěžení

Tento cyklus pomáhá snižovat zápach u oděvů, které nevyžadují praní.

Sušení na sušáku

Tento program je určen pro použití s prádlem, které musí být sušeno naplocho, bez převrácení, jako jsou svetry a jemné tkaniny.

Abyste mohli tento program používat, potřebujete držák do sušičky, který se umístí uvnitř spotřebiče. Před sušením zlikvidujte obalové materiály držáku do sušičky.

Tento program lze do spotřebiče stáhnout pomocí smartphonu.

POZNÁMKA

- Některé modely nejsou prodávány s veškerým dostupným příslušenstvím. Pokud jste sušák nedostali s modelem, možná ho budete muset koupit. Obratě se na informační centrum pro zákazníky společnosti LG Electronics nebo navštivte webové stránky společnosti LG na adrese <http://www.lg.com>.

- 1 Otevřete dvířka

- 2 Zasuňte háček sušáku do středu bubny.

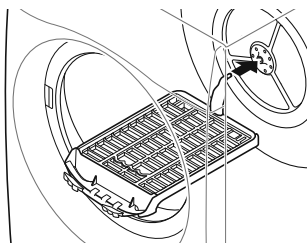

- 3 Sušák umístěte na konstrukci nad filtr cupaniny a zatlačte na něj. Tím sestavení dokončíte.

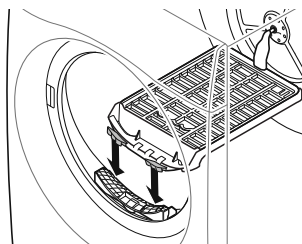

- 4 Vlhké prádlo položte na horní část sušáku. Okolo prádla ponechte volný prostor, aby mohl proudit vzduch.

- Sušák se nebude pohybovat, ale bubna se bude otáčet.

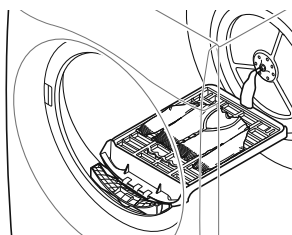

- 5 Zavřete dvířka spotřebiče.

- 6 Zapněte napájení a zvolte možnost **Časované sušení** pro přesné nastavení doby sušení.

- 7 Stiskněte tlačítko **Start/Pauza**.

POZNÁMKA

- Zkontrolujte filtr cupaniny a odstraňte veškerou cupaninu, která se nahromadila z prádla sušeného na sušáku.

Nastavení

Dětská pojistka

Tuto možnost použijte k vypnutí ovládacích prvků. Tato funkce umožňuje zabránit dětem, aby měnily programy nebo ovládaly zařízení.

POZNÁMKA

- Když je tato funkce nastavena, jsou zablokována všechna tlačítka kromě tlačítka **Napájení**.
- Když jsou ovládací prvky uzamčeny, během sušení se na displeji střídavě zobrazuje **Ľ** a zbyváající čas, dokud je zapnuta tato funkce.
- Vypnutím napájení nedojde k deaktivaci této funkce. Abyste měli přístup k dalším funkcím, je nutné tuto funkci deaktivovat.

Uzamknutí ovládacího panelu

- 1 Zapněte napájení.
- 2 Pro aktivaci této funkce stiskněte a podržte tlačítko **Časované sušení** po dobu 3 sekund.
 - Zazní akustický signál a na displeji se zobrazí hlášení **Ľ**.

Odemknutí ovládacího panelu

- 1 Zapněte napájení.
- 2 Pro deaktivaci této funkce stiskněte a podržte tlačítko **Časované sušení** po dobu 3 sekund.

50 INTELIGENTNÍ FUNKCE

INTELIGENTNÍ FUNKCE

Používání aplikace LG ThinQ

Aplikace **LG ThinQ** vám umožňuje komunikovat se spotřebičem pomocí smartphonu.

Funkce aplikace LG ThinQ

Se spotřebičem komunikujte pomocí smart phonu a použijte příslušné chytré funkce.

Vzdálené spuštění

Umožňuje vám ovládat zařízení vzdáleně z aplikace **LG ThinQ**.

Stahování cyklů

Můžete si stáhnout nové a speciální cykly, které nejsou zahrnuty v základních cyklech spotřebiče.

Po úspěšné registraci spotřebičů si lze stáhnout širokou škálu speciálních cyklů pro příslušný spotřebič.

Jakmile je v pračce funkce načíst (stáhnout) program dokončena, spotřebič uloží stažený program, dokud jej nezměníte na jiný stažený program.

POZNÁMKA

- Ve spotřebiči může být současně uložen pouze jeden stažený cyklus.

Cyklus Cloud

Cykly Cloud zahrnují mnoho cyklů, které se spouštějí z aplikace **LG ThinQ**. Po vypnutí napájení je však cyklus Cloud ze spotřebiče vymazán.

Inteligentní párování

Tato funkce automaticky zvolí cyklus sušení tak, aby odpovídal cyklu praní.

- Tato funkce není standardně nastavena. Tuto funkci lze zapnout nebo vypnout pouze prostřednictvím aplikace **LG ThinQ**.
- Funkci **Inteligentní párování** nelze použít 3 hodiny po skončení pracího cyklu.

Poradce Čištění bubnu (pračka)

Tato funkce ukazuje, kolik cyklů zbývá předtím, než je čas na spuštění funkce **Čištění bubnu**.

Sledování energie

Tato funkce kontroluje spotřebu energie nedávno použitých programů a průměr za měsíc.

Smart Diagnosis (Inteligentní diagnostika)

Tato funkce poskytuje užitečné informace pro zjištění a vyřešení potíží se spotřebičem na základě vzorce jeho používání.

Nastavení

Umožňuje nastavit různé možnosti na spotřebiči a v aplikaci.

Upozornění na zprávy Push

Když je cyklus dokončen nebo má spotřebič problémy, máte možnost přijímat vyskakovací oznámení na smartphonu. Oznámení se spouští, i když je aplikace **LG ThinQ** vypnutá.

POZNÁMKA

- Pokud změníte bezdrátový router, poskytovatele internetových služeb nebo heslo, smažte registrovaný spotřebič z aplikace **LG ThinQ** a znovu ji zaregistrujte.
- Aplikace podléhá změnám za účelem zlepšení jejích funkcí bez předchozího upozornění pro uživatele.
- Funkce se mohou lišit v závislosti na modelu.

Instalace aplikace LG ThinQ a připojení ke spotřebiči LG

Modely s QR kódem

Naskenujte QR kód přiložený k produktu pomocí fotoaparátu nebo aplikace pro čtení QR kódů v chytrém telefonu.

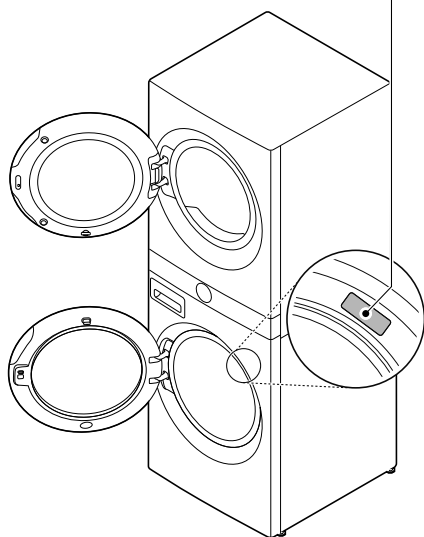

Modely bez QR kódu

- 1 Na chytrém telefonu vyhledejte a nainstalujte aplikaci **LG ThinQ** z Google Play Store nebo Apple App Store.
- 2 Spustte aplikaci **LG ThinQ** a přihlaste se svým stávajícím účtem nebo vytvořte účet LG, ke kterému se poté přihlásíte.
- 3 Stiskněte tlačítko pro přidání (+) na aplikaci **LG ThinQ** a dojde k připojení vašeho spotřebiče

LG. Řiďte se pokyny v aplikaci a dokončete celý proces.

POZNÁMKA

- Během nastavení sítě Wi-Fi můžete být požádáni o zadání hesla pro připojení k síti LG (nikoli k domácí síti). Heslo jsou poslední 4 znaky názvu sítě, které se dvakrát opakují, bez mezer. Pokud se například název sítě zobrazí jako LG_XXXX_8b92, zadáte jako heslo 8b928b92. Heslo rozlišuje velká a malá písmena a poslední 4 znaky jsou jedinečné pro vaše spotřebiče.
- Chcete-li ověřit připojení Wi-Fi, zkontrolujte, zda na ovládacím panelu svítí ikona .
- Zařízení podporuje pouze Wi-Fi sítě o frekvenci 2,4 GHz. Pokud si chcete ověřit frekvenci své sítě, kontaktujte poskytovatele internetových služeb nebo nahlédněte do návodu k vašemu routeru.
- Aplikace **LG ThinQ** není odpovědná za žádné potíže se síťovým připojením ani za případné poruchy, závady nebo chyby způsobené síťovým připojením.
- Pokud má přístroj potíže s připojením k síti Wi-Fi, může být příliš daleko od routeru. Sílu signálu Wi-Fi zlepšíte zakoupením Wi-Fi extenderu (prodlužovače dosahu).
- Připojení Wi-Fi nemusí fungovat nebo může být přerušeno z důvodu prostředí domácí sítě.
- Síťové připojení nemusí fungovat správně v závislosti na poskytovateli internetových služeb.
- Okolní bezdrátové prostředí může zpomalit službu bezdrátové sítě.
- Pokud spotřebič nelze zaregistrovat v důsledku problémů s bezdrátovým přenosem signálu, odpojte spotřebič ze sítě, počkejte asi minutu a zkuste to znovu.
- Pokud je na vašem bezdrátovém routeru povolena firewall brána, zakažte ji nebo přidejte výjimku.
- Název bezdrátové sítě (SSID) musí být kombinace anglických písmen a čísel (nepoužívejte speciální znaky).
- Uživatelské rozhraní (UI) smartphonu se může lišit v závislosti na operačním systému (OS) a výrobci.

52 INTELIGENTNÍ FUNKCE

POZNÁMKA

- Je-li bezpečnostní protokol routeru nastaven na hodnotu **WEP**, může dojít k neúspěchu při nastavení sítě. Změňte bezpečnostní protokol na jiný (doporučuje se **WPA2**) a znovu produkt připojte.

Vzdálené používání spotřebiče

Vzdálené spuštění

K ovládání zařízení můžete používat svůj chytrý telefon. Můžete také sledovat průběh programu, takže víte, kolik času zbývá do konce programu.

Pro použití této funkce

- 1 Vložte oblečení do bubnu.
- 2 Stiskněte tlačítko **Napájení**.
- 3 Stiskněte a podržte tlačítko **Dálkový start** po dobu 3 sekund a povolte funkci dálkového ovládání.
- 4 Spustte cyklus z aplikace **LG ThinQ** na vašem smartphonu.

POZNÁMKA

- Jakmile je tato funkce aktivována, můžete spustit práci program pouze z aplikace **LG ThinQ** ve vašem smartphonu. Pokud se cyklus nespustí, spotřebič bude čekat na spuštění cyklu, dokud ho pomocí aplikace dálkově nevypnete nebo dokud nevypnete tuto funkci.
- Pokud byla otevřena dvířka, nemůžete cyklus spustit dálkově.

Tuto funkci deaktivujete ručně

Když je tato funkce aktivována, stiskněte tlačítko **Dálkový start** a podržte jej po dobu 3 sekund.

Delay End (Odložit konec praní)

Nastavení této funkce umožňuje automatické spuštění spotřebiče a jeho ukončení po uplynutí stanovené doby.

Pro použití této funkce

- 1 Vložte oblečení do bubnu.
- 2 Stiskněte tlačítko **Napájení**.
- 3 Spustte aplikaci **LG ThinQ** a vyberte produkt.
 - V případě praní vyberte pračku.
 - V případě sušení vyberte sušičku.
- 4 Vyberte program praní nebo sušení.
- 5 Stiskněte tlačítko **Odložený start** nastavte dobu zpoždění.
- 6 Spustte cyklus z aplikace **LG ThinQ** na vašem smartphonu.

POZNÁMKA

- Čas odloženého konce praní představuje dobu do dokončení programu, ne do jeho spuštění. Aktuální doba provozu se může lišit podle teploty vody, oblečení a dalších faktorů.
- Pro tuto funkci se vyhněte tekutému pracímu prostředku.

Specifikace rádiového zařízení

Název modulu	LCWB-001
Frekvenční dosah bezdrátové sítě LAN	2412 MHz až 2472 MHz

Výstupní výkon bezdrátové sítě LAN (max.)	18,14 dBm
---	-----------

Verze softwaru bezdrátové funkce: V 1.0

S ohledem na zákazníka by toto zařízení mělo být instalováno a provozováno s minimální vzdáleností 20 cm mezi přístrojem a tělem.

Prohlášení o shodě



Tímto společnost LG Electronics prohlašuje, že typ rádiového zařízení Pračka je v souladu se Směrnicí 2014/53/EU. Úplné znění prohlášení o shodě EU je k dispozici na této internetové adrese:

<http://www.lg.com/global/support/cedoc/cedoc#>
LG Electronics European Shared Service Centre B. V.

Krijgsman 1, 1186 DM Amstelveen, Nizozemsko

Aktivace síťového připojení

- 1 Spustíte aplikaci **LG ThinQ**.
- 2 Vyberte a dotkněte se v aplikaci možnosti **Wash Tower** (věžové uspořádání pračky a sušičky).
- 3 Stiskněte tlačítko **Napájení** na ovládacím panelu.
- 4 Stiskněte a 3 sekundy podržte tlačítko **Wi-Fi** na ovládacím panelu.
 - Během připojování bude kontrolka Wi-Fi blikat.

Deaktivace síťového připojení

Pračka

- 1 Stiskněte tlačítko **Napájení** na ovládacím panelu.
- 2 Pro deaktivaci síťového připojení současně stiskněte a podržte tlačítka **Odstředění a TurboWash** po dobu 3 sekund.

Sušička

- 1 Stiskněte tlačítko **Napájení** na ovládacím panelu.
- 2 Pro deaktivaci síťového připojení současně stiskněte a podržte tlačítka **Časované sušení a Péče o kondenzátor** po dobu 3 sekund.

Spotřeba energie v pohotovostním režimu

Spotřeba energie v pohotovostním režimu – pračka	0,5 W
Spotřeba energie v pohotovostním režimu – sušička	0,49 W
Spotřeba energie v pohotovostním režimu a s připojením na síť	2,0 W
Doba, po jejímž uplynutí přepne funkce řízení spotřeby anebo podobná funkce zařízení automaticky do pohotovostního režimu anebo režimu vypnutí s podmínkou, že síť zůstane v pohotovostním režimu.	10 minut

POZNÁMKA

- Aktivace síťového připojení může zvýšit spotřebu energie spotřebiče.

54 INTELIGENTNÍ FUNKCE

Informační upozornění k softwaru s otevřeným zdrojovým kódem

Chcete-li získat zdrojový kód pod licencemi GPL, LGPL, MPL a dalšími open source licencemi, pro které platí povinnost zveřejňovat zdrojový kód, který je součástí tohoto produktu, a získat přístup ke všem uvedeným licenčním podmínkám, oznámením o autorských právech a dalším příslušným dokumentům, navštivte stránky <https://opensource.lge.com>.

Společnost LG Electronics vám také poskytne otevřený zdrojový kód na disku CD-ROM za poplatek pokrývající náklady na distribuci (např. cenu média, poplatky za dopravu a manipulaci), a to na základě žádosti zaslané e-mailem na adresu opensource@lge.com.

Tato nabídka platí pro kohokoli, kdo obdrží tyto informace, a to po dobu tří let od naší poslední dodávky tohoto produktu.

Smart Diagnosis (Inteligentní diagnostika)

Pomocí této funkce můžete diagnostikovat a vyřešit problémy se svým spotřebičem.

POZNÁMKA

- Z důvodů, které nelze přičíst nedbalosti společnosti LGE, služba nemusí fungovat příčinou vnějších faktorů, jako je například, ale nikoliv výhradně, nedostupnost Wi-Fi, odpojení Wi-Fi, zásady místního obchodu s aplikacemi nebo nedostupnost aplikace.
- Funkce může být změněna bez předchozího upozornění a může mít jinou podobu v závislosti na tom, kde se nacházíte.

Použití LG ThinQ k diagnostice problémů

Pokud se u spotřebiče vybaveného Wi-Fi vyskytne problém, mohou se pomocí aplikace **LG ThinQ** přenést údaje potřebné k řešení problému do smartphonu.

- Spustíte aplikaci **LG ThinQ** a v nabídce vyberte funkci **Smart Diagnosis**. Postupujte podle pokynů v aplikaci **LG ThinQ**.

Použití zvukové diagnostiky k diagnostice problémů

Chcete-li použít zvukovou diagnostiku, postupujte podle pokynů uvedených níže.

- Spustíte aplikaci **LG ThinQ** a v nabídce vyberte funkci **Smart Diagnosis**. Postupujte podle pokynů pro zvukovou diagnostiku uvedených v aplikaci **LG ThinQ**.

- 1 Stiskněte tlačítko **Napájení** a zapněte spotřebič.
 - Nemačkejte žádná jiná tlačítka.
- 2 Držte mikrofon smartphonu před spotřebičem.
 - Podložka: držte telefon vpravo od tlačítka **Start/Pauza**.
 - Sušička: držte telefon vlevo od tlačítka **Napájení**.
- 3 Stiskněte a podržte tlačítka **Připavit na sušení** (u pračky) / **Péče o buben** (u sušičky) po dobu 3 sekund nebo dokud se neozvou zvukové signály. Držte mikrofon smartphonu u spotřebiče, dokud se nedokončí přenos dat.
 - Držte smartphonu na místě, dokud přenos dat neskončí. Zbývající čas pro přenos dat je zobrazen.
- 4 Po dokončení přenosu údajů se v aplikaci zobrazí diagnóza.

POZNÁMKA

- Pro dosažení nejlepších výsledků nehybejte se smartphonem, dokud je přenos tónů aktivní.

ÚDRŽBA

⚠ VAROVÁNÍ

- Před čištěním odpojte spotřebič od elektrické sítě, abyste zamezili riziku zasažení elektrickým proudem. Při nerespektování tohoto varování může dojít k závažnému poranění, požáru, zasažení elektrickým proudem nebo smrtelnému poranění.
- Pro čištění spotřebiče nikdy nepoužívejte agresivní chemikálie, abrazivní čisticí prostředky nebo rozpouštědla. Mohlo by dojít k poškození povrchové úpravy.

ČEŠTINA

Pračka

Co čistit

Po dokončení programu vždy ihned vyjměte prádlo z pračky. Je-li vlhké prádlo ponecháno v pračce, může dojít k zmačkání, obarvení a tvorbě zápachu.

- Po dokončení programu očistěte dvířka a vnitřní část těsnění dvířek, abyste odstranili veškerou vlhkost.
- Pro vysušení bubnu ponechte dvířka lehce otevřená.
- Pro odstranění případné vlhkosti otřete spotřebič suchým hadříkem.

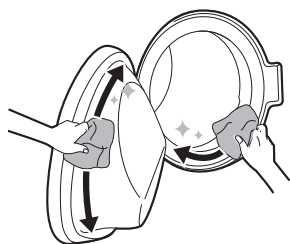

⚠ VAROVÁNÍ

- Ponechte dvířka otevřená, aby vnitřek spotřebiče vyschnul, a to pouze tehdy, pokud jsou doma děti pod dohledem.

Čištění vnějšího pláště pračky

Správná péče o vaše zařízení může prodloužit jeho životnost.

Vnější povrch

- Okamžitě osušte veškerou vylitou kapalinu.
- Otřete vlhkým hadříkem a pak opět suchým hadříkem, který zajistí, že ve spojích nebo štěrbinách vnějšího pláště nebude vlhkost.
- Netlačte na povrch nebo na displej ostrými předměty.

Dvířka

- Otřete je z vnější a vnitřní strany vlhkým hadříkem, potom je měkkým hadříkem osušte.

⚠ VAROVÁNÍ

- Nepokoušejte se oddělovat žádné panely nebo rozebírat zařízení. Nepoužívejte při ovládání zařízení přes ovládací panel žádné ostré předměty.

Čištění bubnu

Toto je speciální funkce pro čištění vnitřku spotřebiče.

Jednou za měsíc (nebo v případě potřeby častěji) spusťte tuto funkci za účelem odstranění nánosů pracích prostředků, aviváže a dalších usazenin.

- Pokud se ve spotřebiči nachází nepříjemný zápach nebo plíseň, spusťte tuto funkci **jednou**

56 ÚDRŽBA

za 3 týdny kromě pravidelně oznamovaných intervalů.

POZNÁMKA

- Zpráva **ŁŁŁ** se zobrazí, aby vás upozornila na doporučení spustit tuto funkci.

- 1 Ze spotřebiče vyjměte veškeré prádlo nebo předměty a zavřete dvířka.
- 2 Otevřete dávkovací zásuvku a přihrádku pro hlavní praní naplňte práškem pro zamezení tvorby vodního kamene.
 - Tablety můžete vložit přímo do bubnu jako alternativu prášku.
- 3 Pomalu zavřete výsuvnou zásuvku
- 4 Zapněte napájení a stiskněte tlačítko pro čištění bubnu **Čištění bubnu**.
- 5 Stiskněte tlačítko **Start/Pauza** a spustte program.
- 6 Pro úplné vysušení vnitřního prostoru spotřebiče ponechte dvířka otevřená.
 - Pokud není vnitřní prostor spotřebiče zcela vysušen, může to způsobovat nepříjemný zápach nebo plíseň.

VAROVÁNÍ

- Ponechte dvířka otevřená, aby vnitřek spotřebiče vyschnul, a to pouze tehdy, pokud jsou doma děti pod dohledem.

Čištění filtru přívodu vody

Filtr přívodu vody zachycuje oxid vápenatý nebo jakoukoli usazeninu, která může být ve vodě přiváděné do spotřebiče. Čistěte filtru přívodu vody

přibližně každých šest měsíců nebo častěji, pokud je voda velmi tvrdá nebo obsahuje stopy vodního kamene.

- Pokud bude spotřebič ponechán delší dobu bez dozoru (např. během dovolené), uzavřete kohoutky přívodu vody spotřebiče, zvláště pokud se v její přímé blízkosti nenachází odtokový kanálek (odtok).
- Pokud není možný přítok vody do výsuvné zásuvky na prací prostředky, zobrazí se na displeji ovládacího panelu chybová zpráva **IE**.

- 1 Vypněte napájení a zavřete vodovodní kohoutek a poté odšroubujte přívodní hadici vody.

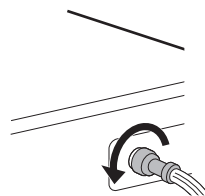

- 2 Vyjměte vstupní filtr vody pomocí malých kleští a poté vyčistěte filtr pomocí zubního kartáčku se středně tvrdými štětinami.

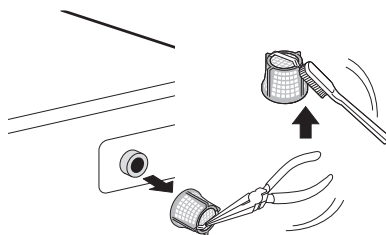

Čištění filtru odtokového čerpadla a nouzové vypuštění vody

Filtr odtokového čerpadla zachycuje vlákna a drobné předměty, které mohly neúmyslně zůstat v oblečení. Aby byl zajištěn bezporuchový provoz spotřebiče, zkontrolujte každých šest měsíců, že je filtr čistý.

Před čištěním filtru odtokového čerpadla nechte vodu vychladnout. Otevřete dvířka v případě nouze nebo proveďte nouzové vypuštění vody.

- 1 Vytáhněte spotřebič ze zásuvky.
- 2 Otevřete krytku a vytáhněte odtokovou hadici.

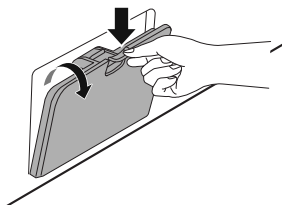

- 3 Odstraňte nejprve odtokový uzávěr z odtokové trubky ① a poté vypusťte vodu. Potom pomalu odšroubujte filtr odtokového čerpadla ② a vypusťte zbývající vodu a poté odstraňte z filtru veškeré nečistoty nebo předměty.

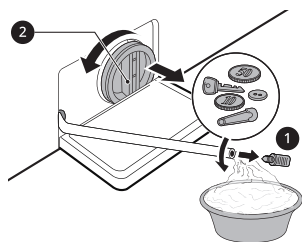

- 4 Po vyčištění filtru odtokového čerpadla znovu vložte filtr a opatrně zašroubujte odtokový uzávěr zpět ve směru hodinových ručiček, abyste zabránili nesprávnému zakroucení a úniku vody. Znovu zasuňte uzávěr zpět do odtokové trubky a vložte trubku do držáku.
- 5 Zavřete spodní víko.

⚠ UPOZORNĚNÍ

- Při vypouštění postupujte opatrně, voda může být horká.
- Jednou za měsíc (nebo v případě potřeby častěji) spusťte program Čištění bubnu za účelem odstranění přemíry pracích prostředků a dalších nečistot.

Čištění výsuvné zásuvky

Při používání pracích prostředků a aviváže se v dávkovacím zásobníku mohou vytvářet usazeniny. Tekuté prací prostředky mohou v dávkovacím zásobníku zůstat a nemusí se zcela použít. **Jednou nebo dvakrát měsíčně** zásuvku vytáhněte a zkontrolujte, zda nedochází k usazování zbytků čisticích prostředků.

- 1 Vytáhněte výsuvnou zásuvku pracích prostředků vytažením zásuvky nadoraz, dokud zásuvka nezastaví.
 - Potom opatrně vytáhněte zásobník a zároveň stiskněte tlačítko pro odpojení.

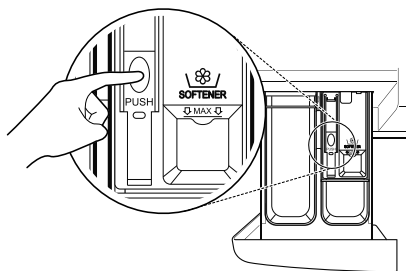

- 2 Odstraňte usazeniny pracího prášku nebo aviváže.
 - Vyláchněte zásuvku a její součásti teplou vodou, abyste odstranili usazeniny pracích prostředků. Výsuvnou zásuvku čistěte pouze vodou. Součásti a zásuvku osušte měkkým hadříkem nebo utěrkou.
- 3 Pro čištění ústí a otvoru zásuvky použijte hadřík nebo malý nekovový kartáček.
 - Z horní i spodní části otvoru odstraňte veškeré zbytky pracích prostředků.
- 4 Vlhkost v místě otvoru otřete měkkým hadříkem nebo utěrkou.
- 5 Znovu smontujte díly zásuvky do správných oddílů a vložte zásobník.

58 ÚDRŽBA

Sušička

⚠ VAROVÁNÍ

- Při čištění přístroje vytáhněte síťovou zástrčku. Nevytažení zástrčky může mít za následek zasažení elektrickým proudem.

Čištění filtru cupaniny

⚠ UPOZORNĚNÍ

- Podle následujících pokynů správným způsobem vyčistěte filtr cupaniny. Pokud to neuděláte, nemusí dojít k řádnému odstranění cupaniny nahromaděné ve výměníku tepla.

POZNÁMKA

- Před vytažením filtru cupaniny vyjměte ze spotřebiče veškeré prádlo.
- Po vyčištění vložte filtr cupaniny zpět na místo. Když filtr cupaniny ve spotřebiči není, spotřebič nelze spustit.

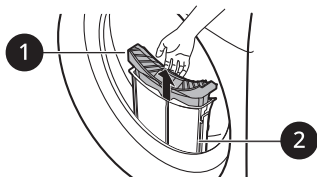

1 Vnitřní filtr

- Vnitřní filtr čistěte před každým použitím i po něm.

2 Vnější filtr

- Vnější filtr vyčistěte po každých 10 sušeních, nebo když se v něm nahromadí cupanina.
- Po každých 10 cyklech sušení zazní zvukový signál a rozbliká se ikona

Čištění vnitřního filtru

- 1 Vyměňte vnitřní filtr z vnějšího filtru a otevřete ho.

- Filtr otevřete jeho rozvinutím ve směru šipky.

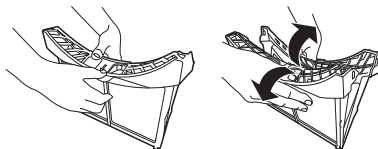

- 2 Nejprve odstraňte velké chomáče cupaniny a poté vyčistěte zbývající cupaninu pomocí vysavače nebo opláchnutím pod tekoucí vodou.

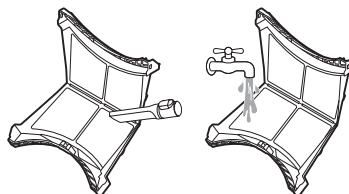

- Pokud je filtr vlhký, nechte ho zcela vyschnout. Pokud to neuděláte, může se ve spotřebiči objevit zápach.

- 3 Po úplném vysušení vnitřního filtru ho zavřete zatlačením na střed.

- Zkontrolujte, že je pravá i levá strana filtru správně uzavřena.

- 4 Vložte vnitřní filtr do vnějšího filtru.

Čištění vnějšího filtru

- 1 Odstraňte prach nebo cupaninu kolem vstupu filtru.

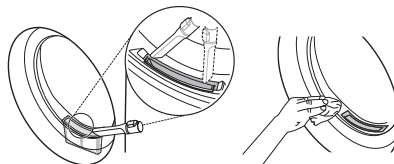

⚠ UPOZORNĚNÍ

- Když do vstupu filtru spadne cupanina, může to způsobit snížení účinnosti sušení a prodloužení doby sušení.

2 Vytáhněte vnější filtr.

3 Odstraňte vnitřní filtr.

4 Otevřete vnější filtr tak, že ho rozbalíte ve směru šipek chycením za horní okraj vnějšího filtru.

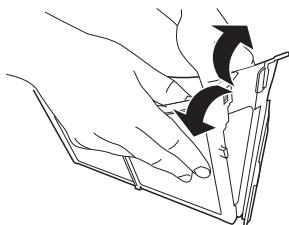

5 Pomocí vysavače nebo opláchnutím pod tekoucí vodou vyčistěte zbývající cupaninu.

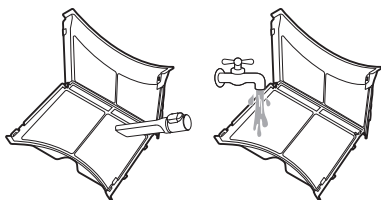

- Pokud je filtr vlhký, nechte ho zcela vyschnout. Pokud to neuděláte, může se ve spotřebiči objevit zápach.

6 Zavřete vnější filtr a zároveň zatlačte na jeho stranu ①.

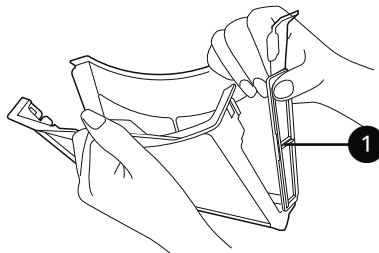

POZNÁMKA

- Zkontrolujte, že je strana filtru správně zavřená. Jinak se může cupanina nahromadit ve filtru dostat do spotřebiče a snížit účinnost sušení.

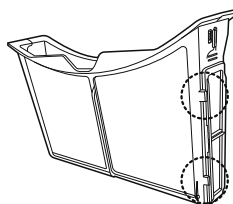

7 Oba filtry cupaniny zavřete a vložte je zpět.

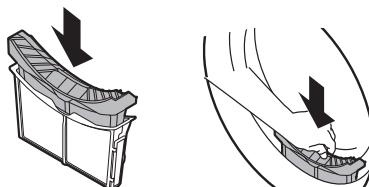

⚠ UPOZORNĚNÍ

- Když není filtr cupaniny na místě, nekládejte ani nevýmínejte žádné prádlo. Prádlo by mohlo spadnout do vstupu filtru a způsobit závadu spotřebiče.

Otírání snímače vlhkosti

Toto zařízení snímá během provozu úroveň vlhkosti prádla, což znamená, že musí být

60 ÚDRŽBA

pravidelně čištěno, aby byl z povrchu snímače odstraňován nahromaděný vodní kámen.

Otřete snímače uvnitř bubnu.

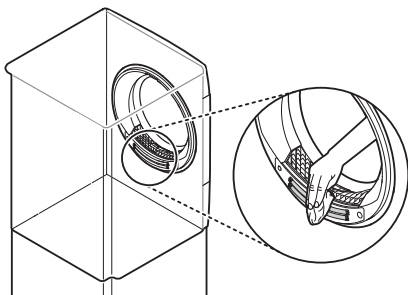

⚠ UPOZORNĚNÍ

- Snímač vlhkosti neotírejte abrazivními materiály. Snímač vždy čistěte suchou hrubou akrylovou houbou.

Čištění mřížky vstupu chladného vzduchu

Vysajte mřížku přívodu chladného vzduchu 3 až 4krát ročně, abyste se ujistili, že se v ní nenahromadily žmolky nebo nečistoty, které by mohly způsobit nesprávné proudění vzduchu. Před čištěním nebo vysáváním vždy odpojte spotřebič od elektrické sítě.

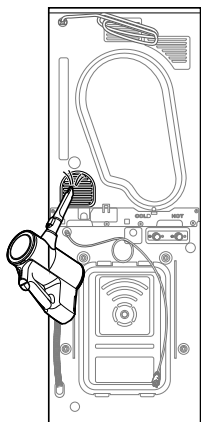

POZNÁMKA

- Ventilační mřížkou je vypouštěn teplý vzduch.
- Aby se zabránilo znečištění vzduchu v místnosti z jednotek spalujících jiná paliva, například z otevřeného ohně, je třeba zajistit dostatečné větrání místnosti.

Použití funkce čištění bubnu

Po určité době používání se může ve spotřebiči objevit zápach, takže prádlo po sušení zapáchá. Pravidelné používání funkce čištění pomáhá redukovat zápach ze spotřebiče.

⚠ UPOZORNĚNÍ

- Vyměňte ze spotřebiče veškeré prádlo.

- 1 Zapněte spotřebič.
- 2 Stiskněte tlačítko **Péče o bubnu**.
- 3 Podržte stisknuté tlačítko **Start/Pauza**.
 - Tento cyklus trvá asi 3 hodiny.
- 4 Otevřete dvířka sušičky, aby spotřebičem mohlo proudit dostatečné množství vzduchu a vyvětral se zbývající zápach.

⚠ VAROVÁNÍ

- Z bezpečnostních důvodů nedovolte, aby se do spotřebiče dostaly děti nebo zvířata. Mohlo by dojít k poškození nebo zranění.

Použití funkce čištění kondenzátoru

Spotřebič automaticky s využitím vody kondenzované z prádla čistí cupaninu, která se usazuje na povrchu kondenzátoru. Čištění

kondenzátoru je ale možné spustit manuálně, pokud to chcete dělat častěji.

⚠ UPOZORNĚNÍ

- Vyměňte ze spotřebiče veškeré prádlo.

- 1 Otevřete dveře sušičky a vyjměte vnitřní a vnější filtr.

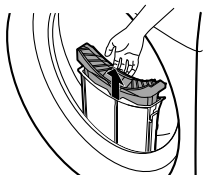

- 2 Pomalu nalijte 1 litr čisté vody.
 - Nelijte vodu příliš rychle, jinak vyteče.
 - Když nalijete do přihrádky více než 1,5 litr vody, voda bude vytékat zpět.

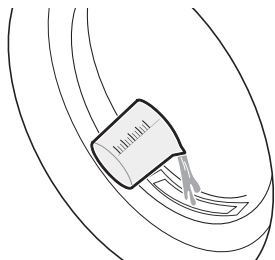

- 3 Znovu vložte vnitřní i vnější filtr a zavřete dvířka sušičky.

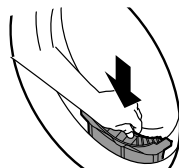

- 4 Zapněte spotřebič.
- 5 Stiskněte tlačítko **Péče o kondenzátor**.
- 6 Podržením tlačítka **Start/Pauza** spustíte čištění kondenzátoru.
 - Čištění kondenzátoru trvá hodinu.
- 7 Otevřete dvířka sušičky, aby spotřebičem mohlo proudit dostatečné množství vzduchu a buben se po dokončení čištění důkladněji vysušil.

⚠ VAROVÁNÍ

- Z bezpečnostních důvodů nedovolte, aby se do spotřebiče dostaly děti nebo zvířata. Mohlo by dojít k poškození nebo zranění.

Informace o LED osvětlení

Tento výrobek obsahuje zdroj světla s třídou energetické účinnosti G.

- LED osvětlení se automaticky zapne a vypne v každé z následujících situací:
 - když otevřete a zavřete dvířka,
 - když stisknete tlačítka **Napájení** a **Start/Pauza**.
- LED osvětlení nelze ztlumit.
- LED osvětlení neobsahuje rtuť.
- Viz www.lg.com/global/recycling.

62 ÚDRŽBA

POZNÁMKA

- Tato funkce je k dispozici pouze u vybraných modelů.

Pokud LED osvětlení nepracuje

Zavřete dvířka a znovu je otevřete nebo stiskněte tlačítko **Napájení**. Pokud se LED osvětlení nerozsvítí, kontaktujte zákaznické informační středisko společnosti LG Electronics. Nepokoušejte se LED osvětlení odstranit.

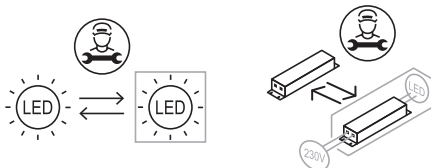

ODSTRAŇOVÁNÍ ZÁVAD

Provoz zařízení může způsobit chyby a poruchy. Následující tabulky obsahují možné příčiny a poznámky pro vyřešení chybové hlášky nebo poruchy. Doporučujeme si pečlivě přečíst následující tabulky, abyste ušetřili čas a peníze za volání do servisního střediska společnosti LG Electronics.

ČEŠTINA

Pračka

Chybová hlášení

Příznaky	Možná příčina a řešení
IE CHYBA PŘÍVODU	Přívod vody není v tomto místě dostatečný. Voda nevstupuje do spotřebiče nebo vtéká pomalu. <ul style="list-style-type: none"> Zkuste v domě použít jiný kohout.
	Vodovodní kohoutek není zcela otevřený. Voda nevtéká do spotřebiče nebo vtéká pomalu. <ul style="list-style-type: none"> Otevřete naplno kohoutek.
	Hadice přívodu vody je zalomená. <ul style="list-style-type: none"> Narovnejte hadici nebo přeinstalujte hadici přívodu vody
	Filtr hadice přívodu vody je zanesený. <ul style="list-style-type: none"> Zkontrolujte a vyčistěte filtr přívodního ventilu po zavření všech kohoutků a odstranění přípojek hadic k pračce.
UE CHYBA NEVYVÁŽENOSTI	Spotřebič má systém, který detekuje a opravuje nerovnováhu spotřebiče. <ul style="list-style-type: none"> Oblečení může být na konci cyklu příliš mokré, přeuspořádejte náplň a umožněte správné odstředování. Zavřete dvířka a stiskněte tlačítko Start/Pauza. Může trvat nějakou dobu, než spotřebič začne odstředovat. Dvířka musí být zablokována předtím, než může být dosaženo odstředování.
	Náplň je příliš malá. Tento systém může přestat odstředovat nebo dokonce přerušit cyklus odstředování, pokud jsou naloženy jednotlivé těžké předměty (například rohož, župan atd.). <ul style="list-style-type: none"> Přidejte 1 nebo 2 podobné předměty nebo menší kousky oblečení, které pomáhají vyrovnávat zatížení. Zavřete dvířka a stiskněte tlačítko Start/Pauza. Může chvíli trvat, než spotřebič začne odstředovat. Dvířka musí být zablokována předtím, než může být dosaženo odstředování.
OE CHYBA ODTOKU VODY	Odpadní hadice je ohnutá nebo zanesená. Není zajištěn odtok vody ze spotřebiče nebo voda vytéká pomalu. <ul style="list-style-type: none"> Zkontrolujte a napřimte odtokovou hadici.
	Odtokový filtr je zanesený. <ul style="list-style-type: none"> Zkontrolujte a vyčistěte odtokový filtr.

64 ODSTRAŇOVÁNÍ ZÁVAD

Příznaky	Možná příčina a řešení
dE I /dE2 CHYBA DVEŘÍ	<p>Dvířka jsou otevřená.</p> <ul style="list-style-type: none"> Zavřete dvířka a zajistěte, aby se pod dvířky nezachytilo nic, čím by bylo zabráněno úplnému zavření dvířek. <p>Závady senzoru dvířek.</p> <ul style="list-style-type: none"> Zavřete dvířka. Zavolejte prosím servisní středisko LG. Telefonní číslo na místní servisní středisko LG najdete v záručním listu.
EE CHYBA OVLÁDÁNÍ	<p>Toto je chyba ovládání.</p> <ul style="list-style-type: none"> Vytáhněte elektrickou zástrčku a obraťte se na servisní středisko.
LE CHYBA ZABLOKOVANÉHO MOTORU	<p>Přetížení motoru.</p> <ul style="list-style-type: none"> Nechte přístroj čekat po dobu 30 minut, dokud není motor ochlazen, a poté restartujte cyklus.
FE CHYBA PŘETEČENÍ	<p>Došlo k přeplnění pračky vodou z důvodu možného závadného vodního ventilu.</p> <ul style="list-style-type: none"> Zavřete vodovodní kohoutek. Odpojte napájecí kabel. Zavolejte servis.
PE CHYBA SNÍMAČE TLAKU	<p>Chybné funkce čidla hladiny vody.</p> <ul style="list-style-type: none"> Zavřete vodovodní kohoutek. Odpojte napájecí kabel. Zavolejte servis.
uS CHYBA SNÍMAČE VIBRACÍ	<p>Poruchy snímače vibrací.</p> <ul style="list-style-type: none"> Obraťte se na servisní středisko.
FF ZAMRZNUTÍ	<p>Jsou přívodní/odtoková hadice nebo odtokové čerpadlo zamrzlé?</p> <ul style="list-style-type: none"> Přivádějte teplou vodu do bubnu, aby byla rozmrazena odpadní hadice a odpadní čerpadlo. Přívodní hadici zakryjte mokrou a teplou utěrkou.
RE ÚNIK VODY	<p>Vytéká voda.</p> <ul style="list-style-type: none"> Obraťte se na servisní středisko.
PF CHYBA NAPÁJENÍ	<p>Během provozu mohlo dojít k výpadku napájení nebo nedostatečné dodávce elektřiny.</p> <ul style="list-style-type: none"> Stisknutím tlačítka Start/Pauza restartujte cyklus.

Hluky, které byste mohli slyšet

Příznaky	Možná příčina a řešení
Chřestivý a řinčivý hluk	<p>V bubnu se mohou nacházet cizí kovové předměty jako klíče, mince nebo spínací špendlíky apod.</p> <ul style="list-style-type: none"> Zastavte spotřebič, zkontrolujte buben, zda v něm nejsou cizí předměty. Pokud hluk pokračuje po restartu spotřebiče, zavolejte servis.

Příznaky	Možná příčina a řešení
Bušivý hluk	Těžké oblečení může produkovat bušivý hluk. To je obvykle normální. <ul style="list-style-type: none"> • Pokud hluk přetrvává, pravděpodobně je spotřebič nevyvážený. Zastavte jej a oblečení uvnitř znovu rozprostřete.
	Oblečení může být nevyvážené. <ul style="list-style-type: none"> • Zastavte program a poté, co se dvířka odemknou, znovu rozprostřete části oblečení.
Hlučné vibrace	Obalové materiály nejsou odstraněny. <ul style="list-style-type: none"> • Odstraňte obalové materiály.
	Oblečení bude možná nerovnoměrně rozprostřené v bubnu. <ul style="list-style-type: none"> • Zastavte program a poté, co se dvířka odemknou, znovu rozprostřete části oblečení.
	Ne všechny polohovací nožky spočívají pevně a rovnoměrně na podlaze. <ul style="list-style-type: none"> • Viz pokyny Vyrovnaní spotřebiče pro nastavení polohy spotřebiče.
	Podlaha není dost konzistentní. <ul style="list-style-type: none"> • Zkontrolujte, zda je podlaha pevná a neprohýbá se. Pro výběr vhodného místa viz kapitola Požadavky na místo instalace.

Obsluha

Příznaky	Možná příčina a řešení
Prosakuje voda.	Domovní odpadní potrubí je zanesené. <ul style="list-style-type: none"> • Uvolněte odpadní potrubí. V případě nutnosti se obraťte na instalatéra.
	Prosakování vody je způsobené nesprávnou instalací odtokové hadice nebo zanesením odtokové hadice. <ul style="list-style-type: none"> • Vyčistěte a narovnejte odtokovou hadici. Pravidelně kontrolujte a čistěte odpadní filtr.
	Krytka filtru odtokového čerpadla není nasazena správně. <ul style="list-style-type: none"> • Opětovně nasadte filtr odtokového čerpadla.
Spotřebič nefunguje.	Ovládací panel se vypnul kvůli neaktivitě. <ul style="list-style-type: none"> • Toto je normální. Stiskněte tlačítko Napájení a zapněte spotřebič.
	Spotřebič je vypojen ze zásuvky. <ul style="list-style-type: none"> • Zajistěte, aby byl kabel bezpečně zasunut do fungující zásuvky.
	Přívod vody je vypnutý. <ul style="list-style-type: none"> • Otevřete zcela kohout přívodu vody.

66 ODSTRAŇOVÁNÍ ZÁVAD

Příznaky	Možná příčina a řešení
Spotřebič nefunguje.	Nesprávné nastavení spotřebiče. <ul style="list-style-type: none"> Ujistěte se, zda je správně nastaven program. Zavřete dvířka a stiskněte tlačítko Start/Pauza.
	Dvířka jsou otevřená. <ul style="list-style-type: none"> Zavřete dvířka a zajistěte, aby se pod dvířky nezachytilo nic, čím by bylo zabráněno úplnému zavření dvířek.
	Jistič/pojistka je vypnutá/spálená. <ul style="list-style-type: none"> Zkontrolujte jističe/pojistky. Vyměňte pojistky nebo resetujte jistič. Přístroj by měl být napojen na samostatném okruhu (jističi). Po obnovení napájení pokračuje spotřebič v té fázi programu, ve které byl provoz přerušen.
	Ovládání je třeba obnovit. <ul style="list-style-type: none"> Stiskněte tlačítko Napájení, poté znovu zvolte požadovaný program a stiskněte tlačítko Start/Pauza.
	Start/Pauza nebylo stisknuto poté, co byl nastaven program. <ul style="list-style-type: none"> Stiskněte tlačítko Napájení, poté znovu zvolte požadovaný program a stiskněte tlačítko Start/Pauza. Spotřebič je vypnut, pokud není tlačítko Start/Pauza po jistou dobu stisknuto.
	Extrémně nízký tlak vody. <ul style="list-style-type: none"> Zkontrolujte jiný kohoutek v domě, abyste se ujistili, zda tlak vody v domácnosti bude přiměřený.
	Zařízení zahřívá vodu nebo vyrábí páru. <ul style="list-style-type: none"> Buben může během určitých cyklů dočasně přestat pracovat, zatímco voda je bezpečně ohřívána na nastavenou teplotu.
Tlačítka možná nefungují správně.	Je aktivní možnost Dětská pojistka. <ul style="list-style-type: none"> V případě potřeby deaktivujte možnost Dětská pojistka.
Dvířka nelze otevřít.	Dvířka nelze otevřít z bezpečnostních důvodů po spuštění spotřebiče. <ul style="list-style-type: none"> To je normální. Po zhasnutí  můžete dvířka bezpečně otevřít.
Spotřebič nenapouští vodu.	Přívodní filtr je ucpaný. <ul style="list-style-type: none"> Ujistěte se, zda nejsou přítokové filtry na plnicích ventilech zanesené.
	Přítokové hadice mohou být zprohýbané. <ul style="list-style-type: none"> Zkontrolujte, zda přívodní hadice nejsou zprohýbané nebo ucpané.
	Nedostatečný přívod vody. <ul style="list-style-type: none"> Ujistěte se, zda jsou kohoutky teplé i studené vody zapnuté po celou dobu.
	Hadice pro přívod horké a studené vody jsou obrácené. <ul style="list-style-type: none"> Zkontrolujte připojení přívodních hadic.
Spotřebič nevypouští vodu.	Zprohýbaná vypouštěcí hadice. <ul style="list-style-type: none"> Zajistěte, aby vypouštěcí hadice nebyla zprohýbaná.

Příznaky	Možná příčina a řešení
Spotřebič vypouští vodu.	<p>Vypouštění umístěné výše než 1,2 m nad podlahou.</p> <ul style="list-style-type: none"> Zajistěte, že odtoková hadice nebude položena výše než 1,2 m nad dnem spotřebiče.
Prací prostředek není dávkován zcela nebo není dávkován vůbec.	<p>Je použito příliš mnoho pracího prostředku.</p> <ul style="list-style-type: none"> Řiďte se pokyny výrobce pracího prostředku.
	<p>Filtr odtokového čerpadla může být ucpán.</p> <ul style="list-style-type: none"> Vyčistěte odtokový filtr.
Doba pracího programu je delší než je obvyklé.	<p>Náplň je příliš malá.</p> <ul style="list-style-type: none"> Přidejte další položky, které zařízení umožní vyrovnat zátěž.
	<p>Těžké části oděvů se mísí s lehčími částmi oděvů.</p> <ul style="list-style-type: none"> Vždy se snažte prát předměty s podobnou hmotností, aby zařízení umožnilo rovnoměrně rozložit hmotnost náplně pro odstředování.
	<p>Náplň je nevyvážená.</p> <ul style="list-style-type: none"> Ručně rozprostřete náplň, pokud se předměty zapletly do sebe.
Konec cyklu je opožděn.	<p>Zobrazuje se nerovnováha nebo je zapnutý program pro odstranění pěny.</p> <ul style="list-style-type: none"> To je normální stav. Zbývající čas zobrazený na displeji je pouze odhadované trvání. Skutečný čas se může lišit.

68 ODSTRAŇOVÁNÍ ZÁVAD

Výkon

Příznaky	Možná příčina a řešení
Špatné odstraňování skvrn	<p>Dříve usazené skvrny.</p> <ul style="list-style-type: none"> Předem vyprané předměty mohou mít skvrny, které jsou usazené. Tyto skvrny mohou být obtížně odstranitelné a mohou vyžadovat ruční praní nebo předběžné ošetření, které napomáhá odstranění skvrn.
Tvorba skvrn	<p>Bělidlo nebo aviváž je uvolňováno příliš brzy.</p> <ul style="list-style-type: none"> Zásuvka na prací prostředky je přeplněna. To způsobuje rychlý výdej bělidla nebo aviváže. Vždy odměřujte bělidlo nebo změkčovaadlo, abyste předešli přeplnění. Opatrně zavřete dávkovač pracího prostředku.
	<p>Bělidlo nebo aviváž bylo přidáno přímo do oblečení v bubnu.</p> <ul style="list-style-type: none"> Vždy používejte dávkovač pracího prostředku, abyste zajistili, že bělidlo nebo aviváž budou správně dávkovány ve správný čas programu.
	<p>Oblečení nebylo správně vytříděno.</p> <ul style="list-style-type: none"> Vždy perte tmavé barvy odděleně od světlých barev a bílých odstínů, aby nedocházelo k obarvení. Neperte nikdy silně znečištěné kousky s lehce znečištěnými.
Mačkání	<p>Spotřebič není okamžitě vyprázdněn.</p> <ul style="list-style-type: none"> Vždy odstraňte položky ze spotřebiče, jakmile skončí program.
	<p>Spotřebič je přeplněný.</p> <ul style="list-style-type: none"> Zařízení může být naplněno na maximální kapacitu daného programu, ale buben by neměl být přeplněný prádlem. Dvířka spotřebiče by měla být snadno uzavíratelná.
	<p>Hadice pro přívod horké a studené vody jsou umístěny obráceně.</p> <ul style="list-style-type: none"> Máčkání v horké vodě může v oděvech vytvářet pomačkaniny. Zkontrolujte připojení přívodní hadice.
	<p>Rychlost odstředování může být příliš vysoká.</p> <ul style="list-style-type: none"> Nastavte rychlost odstředování tak, aby odpovídala typu praných oděvů.

Zápach

Příznaky	Možná příčina a řešení
Zatuchlý nebo plesnivý zápach spotřebiče	Vnitřek bubnu není pořádně vyčištěn. <ul style="list-style-type: none">Spouštějte pravidelně funkci Čištění bubnu.
	Zápachy se mohou objevit, pokud odpadní hadice není správně nainstalována a vznikne sifon (voda uvnitř pračky proudí zpět). <ul style="list-style-type: none">Při instalaci vypouštěcí hadice zajistěte, aby nedošlo k jejímu skřípnutí nebo zablokování.
	Pokud není dávkovač pracího prostředku pravidelně čištěn, může docházet ke vzniku zápachu v důsledku plísňě nebo cizích látek. <ul style="list-style-type: none">vyjměte a vyčistěte dávkovač pracího prostředku, zejména vršek a spodek otvoru dávkovače.

70 ODSTRAŇOVÁNÍ ZÁVAD

Sušička

Chybová hlášení

Příznaky	Možná příčina a řešení
dE1 / dE2 CHYBA DVEŘÍ	<p>Během chodu zařízení byla otevřena dvířka nebo bylo zařízení provozováno, aniž by byla dvířka řádně zavřena.</p> <ul style="list-style-type: none"> Zcela zavřete dvířka. Pokud zpráva dE1 / dE2 nezhasne, obraťte se na servisní středisko.
dE4 CHYBA DVEŘÍ	<p>Detekce dveřního spínače nefunguje správně.</p> <ul style="list-style-type: none"> Vytáhněte elektrickou zástrčku a obraťte se na servisní středisko.
ŁE1 / ŁE2 CHYBA TEPLoty	<p>Došlo k závadě senzoru teploty.</p> <ul style="list-style-type: none"> Vytáhněte elektrickou zástrčku a obraťte se na servisní středisko.
F1 CHYBA TEPLoty	<p>Teplota uvnitř zařízení náhle stoupla.</p> <ul style="list-style-type: none"> Vytáhněte elektrickou zástrčku a obraťte se na servisní středisko.
ŁE1 CHYBA ZABLOKOVANÉHO MOTORU	<p>Motor se náhle zastavil.</p> <ul style="list-style-type: none"> Zkontrolujte, zda množství prádla nepřesahuje maximální zátěž. Vytáhněte elektrickou zástrčku a obraťte se na servisní středisko.
ŁE2 / RE CHYBA KOMPRESORU	<p>Kompresor se náhle zastavil.</p> <ul style="list-style-type: none"> Vytáhněte elektrickou zástrčku a obraťte se na servisní středisko.
ŮE CHYBA ODTOKOVÉHO ČERPADLA	<p>Došlo k závadě vypouštěcího motoru čerpadla.</p> <ul style="list-style-type: none"> Vytáhněte elektrickou zástrčku a obraťte se na servisní středisko. <p>Okolní teplota pro instalaci je nižší než nula.</p> <ul style="list-style-type: none"> Doporučená okolní teplota pro instalaci je 5 - 35 °C.
drr CHYBA PŘI VYPOUŠTĚNÍ VODY	<p>Odtoková hadice není správně připojena.</p> <ul style="list-style-type: none"> Připojte správně odtokovou hadici. Zkontrolujte, že odtoková hadice není ucpaná nebo zalomená a není přiskřípnutá za sušičkou nebo pod ní. Pokud se zpráva zobrazuje i nadále, odpojte napájecí kabel a obraťte se na servisní středisko.
IF CHYBA CHYBĚJÍCÍHO FILTRU CUPANINY	<p>Ve spotřebiči není filtr cupaniny.</p> <ul style="list-style-type: none"> Vložte filtr cupaniny.
P5 CHYBA NAPÁJENÍ	<p>Napájecí kabel je nesprávně připojen.</p> <ul style="list-style-type: none"> Zkontrolujte připojení napájecího kabelu. Pokud se zpráva zobrazuje i nadále, odpojte napájecí kabel a obraťte se na servisní středisko.

Příznaky	Možná příčina a řešení
[] <-> End	<p>Označuje, že je sušička pozastavena nebo že se buben sušičky pravidelně otáčí.</p> <ul style="list-style-type: none"> Vypněte spotřebič a vyjměte z něho všechno prádlo.

Obsluha

Příznaky	Možná příčina a řešení
Zařízení se nezapne.	<p>Napájecí kabel není správně zapojen.</p> <ul style="list-style-type: none"> Ujistěte se, že je zástrčka pevně připojena do uzemněné zásuvky odpovídající typovému štítku spotřebiče.
	<p>Přerušená pojistka, vypnutý jistič v domovním rozvaděči nebo přerušená dodávka elektrické energie.</p> <ul style="list-style-type: none"> Zapněte jistič nebo vyměňte pojistku. Nezvyšujte proudovou hodnotu pojistky. Pokud představuje problém přetížení obvodu, nechte jej opravit odborným elektrikářem.
Zařízení nevydává teplo.	<p>Přerušená pojistka, vypnutý jistič v domovním rozvaděči nebo přerušená dodávka elektrické energie.</p> <ul style="list-style-type: none"> Zapněte jistič nebo vyměňte pojistku. Nezvyšujte proudovou hodnotu pojistky. Pokud představuje problém přetížení obvodu, nechte jej opravit odborným elektrikářem.
	<p>Vybraný cyklus nevyužívá ohřev.</p> <ul style="list-style-type: none"> Některé cykly jsou ve výchozím nastavení nastaveny na sušení bez ohřevu nebo na sušení na vzduchu. Vyberte cyklus, který umožňuje sušení s ohřevem.
Vytéká voda.	<p>Volitelná odtoková hadice není správně připojena.</p> <ul style="list-style-type: none"> Připojte správně volitelnou odtokovou hadici.
	<p>Dvířka jsou zavřena a je v nich zachyceno prádlo nebo cizí předmět.</p> <ul style="list-style-type: none"> Před použitím spotřebiče zkontrolujte, zda ve dvířkách není zachyceno prádlo nebo cizí předmět. Pokud trvale vytéká voda, obraťte se na informační středisko pro zákazníky společnosti LG Electronics.
Po dokončení cyklu sušení se spotřebič začne sám spouštět a zastavovat.	<p>Toto je způsob, jak funguje volba Nemačkový.</p> <ul style="list-style-type: none"> Zkontrolujte, zda je nastavena volba Nemačkový. Tato volba je navržena tak, aby se předešlo vzniku záhybů, které se vytvoří, když není prádlo ihned po cyklu sušení vyjmuto. Když je tato volba nastavena, spotřebič běží 10 sekund a pozastaví se na 5 minut. Volba je aktivní až 2 hodiny.

72 ODSTRAŇOVÁNÍ ZÁVAD

Výkon

Příznaky	Možná příčina a řešení
Sušení oblečení trvá příliš dlouho.	Náplň není řádně roztržena. <ul style="list-style-type: none"> Rozdělte lehké a těžké kusy oblečení. Sušení větších a těžších kusů trvá déle. Lehké kusy oblečení smíchané s těžkými kusy mohou ošálit snímač, neboť schnou rychleji.
	Velká náplň těžkých tkanin. <ul style="list-style-type: none"> Těžké tkaniny schnou pomaleji, neboť zadržují více vlhkosti. Abyste napomohli snížení doby sušení a její větší rovnoměrnosti u velkých a těžkých tkanin, rozdělte je do menších a stejnoměrných dávek.
	Ovládací prvky zařízení nejsou správně nastaveny. <ul style="list-style-type: none"> Použijte nastavení ovládacího prvku vhodné pro typ sušené náplně. Aby bylo dosaženo řádného sušení, mohou některé typy náplně vyžadovat úpravu úrovně sušení.
	Je třeba vyčistit filtr cupaniny. <ul style="list-style-type: none"> Po zahájení každého cyklu odstraňte cupaninu z filtru cupaniny. Po odstranění cupaniny podržte filtr proti světlu, abyste zjistili, zda není znečištěný nebo ucpaný. Protože některé typy náplně, jako jsou nové ručníky, vytváří velké množství cupaniny, může být během sušení nezbytné cyklus přerušit a vyčistit filtr.
	Přerušená pojistka, vypnutý jistič v domovním rozvaděči nebo přerušená dodávka elektrické energie. <ul style="list-style-type: none"> Zapněte jistič nebo vyměňte pojistku. Nezvyšujte proudovou hodnotu pojistiky. Pokud představuje problém přetížení obvodu, nechte jej opravit odborným elektrikářem.
	Spotřebič je přeplněný. <ul style="list-style-type: none"> Rozdělte extra velké várky na menší. Tak dosáhnete lepších výsledků sušení a vyšší účinnosti.
	Sušička je model vybavený tepelným čerpadlem. <ul style="list-style-type: none"> Modely sušiček s tepelným čerpadlem mohou sušit prádlo déle. Ve srovnání s běžnou sušičkou, kde topné těleso spotřebuje mnohem více energie než motor bubny, však sušička s tepelným čerpadlem využívá účinnější výměník tepla a celkově spotřebuje méně energie, a to i během dlouhých cyklů.
Doba sušení není rovnoměrná.	Nerovnoměrné nastavení teploty, velikosti várky nebo vlhkosti oblečení. <ul style="list-style-type: none"> Doba sušení náplně závisí na typu použitého ohřevu (elektrického), velikosti náplně, typu tkaniny, vlhkosti oblečení a filtru cupaniny. Nevyvážená várka v zařízení může způsobit dokonce nedostatečné otáčení, takže oblečení bude vlhčí a sušení bude trvat déle.

Příznaky	Možná příčina a řešení
Na oblečení zůstávají mastné nebo špinavé skvrny.	Nesprávné použití aviváže. <ul style="list-style-type: none"> Při praní prádla, které má být sušeno ve spotřebiči, použijte správné množství aviváže podle doporučení jejího výrobce.
	Současně bylo sušeno čisté a špinavé prádlo. <ul style="list-style-type: none"> Zařízení používejte výhradně k sušení čistých kusů oblečení. Nečistoty ze špinavého oblečení mohou být přeneseny na čisté oblečení ze stejné nebo pozdější várky.
	Před umístěním do zařízení nebylo oblečení řádně vyčištěno nebo opláchnuto. <ul style="list-style-type: none"> Skvrny na sušeném oděvu mohou být skvrny, které nebyly odstraněny v průběhu praní. Ujistěte se, že je oblečení řádně vyčištěno nebo opláchnuto podle pokynů k vaší pračce a pracímu prostředku. Některé obtížně odstranitelné skvrny mohou před praním vyžadovat předpírku.
Oděvy jsou pomačkané.	Oblečení schlo příliš dlouho (přeschnulo). <ul style="list-style-type: none"> Přeschnutí várky prádla může mít za následek pomačkání. Zkuste použít kratší dobu sušení.
	Oblečení bylo po skončení cyklu příliš dlouho ponecháno v zařízení. <ul style="list-style-type: none"> Použijte možnost Nemačkový.
Oblečení se sráží.	Nebyly dodrženy pokyny pro péči o oděvy. <ul style="list-style-type: none"> Abyste předešli srážení svého oblečení, vždy se řiďte pokyny pro péči na štítku oděvu. Některé tkaniny se po vyprání přirozeně sráží. Jiné tkaniny lze prát, ale sráží se, pokud jsou sušeny v sušičce. Použijte nízkou nebo žádnou teplotu.
Na oblečení zůstává cupanina.	Filtr cupaniny nebyl řádně vyčištěn. <ul style="list-style-type: none"> Po zahájení každého cyklu odstraňte cupaninu z filtru cupaniny. Po odstranění cupaniny podržte filtr proti světlu, abyste zjistili, zda není znečištěný nebo ucpaný. Pokud vypadá znečištěný, postupujte podle následujících pokynů. Protože některé typy náplně vytváří velké množství cupaniny, může být během sušení nezbytné vyčistit filtr.
	Prádlo nebylo řádně roztříděno. <ul style="list-style-type: none"> Některé typy tkaniny vytváří cupaninu (např. plstnaté ručníky z bílé bavlny) a je třeba je sušit odděleně od oblečení, na kterých cupanina ulpívá (např. černé plátěné kalhoty).
	Spotřebič je přeplněný. <ul style="list-style-type: none"> Rozdělte extra velké várky určené k sušení na menší.
	V kapsách zůstaly ubrousky, kapesníky atd. <ul style="list-style-type: none"> Před sušením oblečení zkontrolujte obsah kapes.
Zvýšená statická elektřina v usušených oděvech.	Oblečení schlo příliš dlouho (přeschnulo). <ul style="list-style-type: none"> Nadměrné sušení prádla může způsobit nahromadění statické elektřiny. Upravte nastavení a použijte kratší dobu sušení.

74 ODSTRAŇOVÁNÍ ZÁVAD

Příznaky	Možná příčina a řešení
Zvýšená statická elektřina v usušených oděvech.	<p>Sušení syntetických, stále stlačených nebo syntetických směsí.</p> <ul style="list-style-type: none"> Tyto tkaniny jsou přirozeně náchylnější k nahromadění statické elektřiny. Zkuste použít aviváž, nebo použijte kratší nastavení doby časovaného sušení.
Po použití programu sušení jsou na oblečení vlhké skvrny.	<p>Velmi velká nebo velmi malá várka. Jeden velký kus, jako je deka nebo přikrývka.</p> <ul style="list-style-type: none"> Pokud jsou kusy prádla příliš napěchované nebo příliš rozptýlené, senzor může mít potíže se čtením úrovně suchosti zátěže. Pro velmi malé dávky použijte program časovaného sušení. Velké, objemné kusy prádla, jako jsou pokrývky nebo přikrývky, se někdy mohou svinout do utaženého klubka tkaniny. Vnější vrstvy se vysuší a zaregistrují na senzorech, zatímco vnitřní jádro zůstane vlhké. Při sušení jednoho objemného kusu může pomoci jednou nebo dvakrát pozastavit cyklus a uložit kus tak, aby se rozbalil a odkryl vlhké oblasti. Chcete-li po dokončení programu sušení vysušit několik zbývajících vlhkých kusů z velmi velké náplně nebo několik vlhkých míst na velkém kusu, vyprázdněte filtr cupaniny a poté k dosušení těchto kusů nastavte program časovaného sušení.

Zápachy

Příznaky	Možná příčina a řešení
Spotřebič nepříjemně zapáchá.	<p>Používá se spotřebič poprvé?</p> <ul style="list-style-type: none"> Zápach je způsoben pryžovým materiálem uvnitř spotřebiče. Zápach je normální, když je spotřebič nový, a zmizí po spuštění několika cyklů. <p>Cítíte zápach během používání?</p> <ul style="list-style-type: none"> Při praní prádla nepřekračujte množství pracího prostředku doporučené výrobcem. Nadměrné množství pracího prostředku se může na prádle usazovat a způsobovat zápach. Ponechání prádla v pračce nebo sušičce po skončení cyklu může vést ke vzniku zápalu. Po skončení cyklu prádlo ihned vyjměte. U modelů bez odvětrávání nechte dvířka sušičky po sušení otevřená nebo použijte magnetickou zarážku dvířek (u některých modelů), aby dvířka zůstala mírně pootevřená. Pokud zápach vychází z pračky, postupujte podle pokynů v návodu k obsluze a vyčistěte vanu/buben pračky. Udržujte oba filtry cupaniny čisté. Ucpané nebo znečištěné filtry mohou způsobovat zápach. Po vyčištění filtru cupaniny jej před použitím nechte zcela vyschnout. Pravidelně spouštějte cykly péče o buben Péče o buben a péče o kondenzátor Péče o kondenzátor podle pokynů v části ÚDRŽBA.

Společné

Wi-Fi

Příznaky	Možná příčina a řešení
Váš domácí spotřebič a smartphone není připojen k síti Wi-Fi.	Nesprávné heslo k síti Wi-Fi, ke které se pokoušíte připojit. <ul style="list-style-type: none">Najděte síť Wi-Fi připojenou k vašemu smartphonu a odeberte ji, poté zaregistrujte své zařízení na LG ThinQ.
	Mobilní data vašeho smartphonu jsou zapnuta. <ul style="list-style-type: none">Vypněte Mobilní data a zaregistrujte přístroj pomocí sítě Wi-Fi.
	Název bezdrátové sítě (SSID) je nesprávně nastaven. <ul style="list-style-type: none">Název bezdrátové sítě (SSID) musí být kombinace anglických písmen a čísel (nepoužívejte speciální znaky).
	Frekvence routeru není 2,4 GHz. <ul style="list-style-type: none">Je podporována pouze frekvence routeru 2,4 GHz. Nastavte bezdrátový router na 2,4 GHz a připojte přístroj k bezdrátovému routeru. Zkontrolujte frekvenci routeru, ověřte ji u svého poskytovatele internetových služeb nebo u výrobce routeru.
	Přístroj a bezdrátový router jsou od sebe příliš daleko. <ul style="list-style-type: none">Pokud jsou přístroj a bezdrátový router od sebe příliš daleko, signál může být slabý a připojení nemusí být správně nastaveno. Přemístěte router tak, aby byl blíže k přístroji.

76 PŘÍLOHA

PŘÍLOHA

Produktový list

Nařízení komise v přenesené pravomoci (EU) č. 392/2012

Hvězdička (hvězdičky) znamenají variantu modelu, jehož název se může lišit a obsahovat čísla (0-9), písmena (A-Z) nebo prázdné místo.

LG	WT1210***
Jmenovitá kapacita v kg bavlněného prádla pro standardních program pro bavlnu při plném zatížení	10 kg
Typ sušičky	Kondenzační bubnová sušička pro domácnost
Třída energetické účinnosti na stupnici od D (nejnižší účinnost) po A+++ (nejvyšší účinnost).	A+++
Vážená roční spotřeba energie (AE _C) kWh za rok (kWh/rok)* ¹	211
Automatická bubnová sušička	Ano
Udělený „Eko štítek EU“ podle nařízení (ES) č. 66/2010	Ne
Spotřeba energie standardního programu pro bavlnu při plném zatížení (E _{dry}) (kWh)	1,79
Spotřeba energie standardního programu pro bavlnu při částečném zatížení (E _{dry1/2}) (kWh)	0,92
Spotřeba energie ve vypnutém stavu pro standardní program pro bavlnu při plném zatížení (P _o) (W)	0,49
Spotřeba energie v režimu ponechání v zapnutém stavu pro standardní program pro bavlnu při částečném zatížení (P _i) (W)	0,49
Trvání režimu ponechání v zapnutém stavu (T _i) (min)	10
Program Bavlna <input type="checkbox"/> → Skříň → Energie použitý při plné a částečné zátěži představuje standardní program sušení, na který odkazují informace uvedené na štítku a v informačním listu ve smyslu, že je tento program vhodný k sušení běžného vlhkého bavlněného prádla a že jde o neúčinnější program pro bavlnu.	
Vážená doba trvání programu (T _p) pro „standardní program pro bavlnu při plném a částečném zatížení“(min)	220
Trvání programu pro standardní program pro bavlnu při plném zatížení (T _{dry}) (min)	299

LG	WT1210***
Trvání programu pro standardní program pro bavlnu při částečném zatížení ($T_{dry1/2}$) (min)	160
Třída účinnosti kondenzace „X“ na stupnici od G (nejmenší účinnost) do A (nejvyšší účinnost).	A
Průměrná účinnost kondenzace C_{dry} standardního programu pro bavlnu při plném zatížení (%)	91
Průměrná účinnost kondenzace $C_{dry1/2}$ standardního programu pro bavlnu při částečném zatížení (%)	91
Vážená účinnost kondenzace (C_e) pro standardní program pro bavlnu při plném a částečném zatížení (%)	91
Hladina akustického výkonu v dB(A)	62
Volně stojící	

ČEŠTINA

*1 Na základě 160 standardních cyklů sušení ve standardním programu pro bavlnu s celou a poloviční náplní a spotřeba v režimech s nízkou spotřebou energie. Skutečná spotřeba energie na cyklus bude záviset na tom, jak je spotřebič používán.

Poznámky



Ak si chcete pozrieť príručku,
naskenujte QR kód.



NÁVOD NA POUŽÍVANIE

WASHTOWER



Pred inštaláciou si pozorne prečítajte tieto pokyny. Inštalácia tak bude jednoduchšia a bude zaručené, že produkt je nainštalovaný správne a bezpečne. Uschovajte si tieto pokyny v blízkosti produktu na budúce použitie.

SLOVENČINA

WT1210***

www.lg.com

Copyright © 2023 LG Electronics Inc. Všetky práva vyhradené

OBSAH

Tento návod na používanie môže obsahovať obrazový materiál a obsah, ktoré sa líšia od modelu, ktorý ste si zakúpili.

Tento návod podlieha revízií vykonanej výrobcom.

BEZPEČNOSTNÉ POKYNY

PRED POUŽITÍM SI PREČÍTAJTE VŠETKY POKYNY	4
VAROVANIE	4
STAROSTLIVOSŤ O ŽIVOTNÉ PROSTREDIE	10

INŠTALÁCIA

Časti a špecifikácie	13
Požiadavky na miesto inštalácie.....	17
Vybalenie spotrebiča	19
Prípojenie prívodnej hadice.....	20
Namontovanie odtokovej hadice.....	22
Uvedenie spotrebiča do vodorovnej polohy.....	25

PREVÁDZKA – PRÁČKA

Prevádzka – prehľad	27
Príprava náplne prania.....	28
Prídanie pracieho prostriedku a aviváže.....	29
Ovládací panel a Tabuľka programov.....	31
Ďalšie možnosti a funkcie	36

PREVÁDZKA – SUŠIČKA

Prevádzka – prehľad	39
Príprava bielizne.....	40
Ovládací panel a Tabuľka programov.....	42
Ďalšie možnosti a funkcie	47

INTELIGENTNÉ FUNKCIE

Používanie aplikácie LG ThinQ	50
Smart Diagnosis	54

ÚDRŽBA

Práčka	55
Sušička.....	59

RIEŠENIE PROBLÉMOV

Práčka	64
Sušička	71
Spoločné	76

DODATOK

Produktový štítok	78
-------------------------	----

4 BEZPEČNOSTNÉ POKYNY

BEZPEČNOSTNÉ POKYNY

PRED POUŽITÍM SI PREČÍTAJTE VŠETKY POKYNY

Cieľom týchto bezpečnostných pravidiel je predchádzať nepredvídaným rizikám a škodám spôsobeným nebezpečným alebo nesprávnym používaním produktu.

Tieto pravidlá sú rozdelené do skupín „VAROVANIA“ a „UPOZORNENIA“, ktoré sú podrobnejšie vysvetlené nižšie.

Bezpečnostné upozornenia



Tento symbol označuje situácie a činnosti, ktoré môžu predstavovať riziko. Text označený týmto symbolom si dôkladne prečítajte a postupujte podľa pokynov, aby ste týmto rizikám predišli.



VAROVANIE

označuje situácie, v ktorých môže mať nedodržanie pokynov za následok závažné zranenie alebo smrť.



UPOZORNENIE

označuje situácie, v ktorých môže nedodržanie pokynov spôsobiť menej závažné zranenie alebo poškodenie výrobku.

VAROVANIE

VAROVANIE

- Aby ste pri používaní tohto výrobku znížili riziko výbuchu, vzniku požiaru, usmrtenia, zásahu elektrickým prúdom, poranenia alebo obarenia osôb, dodržiavajte základné bezpečnostné opatrenia vrátane opatrení, ktoré sa uvádzajú nižšie:

Technická bezpečnosť

- Toto zariadenie smú používať deti vo veku aspoň 8 rokov a osoby so zníženými fyzickými, zmyslovými alebo duševnými schopnosťami či s

nedostatkom skúseností a znalostí len pod dozorom alebo po poučení o bezpečnom používaní spotrebiča a za predpokladu, že prípadným rizikám porozumeli. Deťom nedovoľte hrať sa so spotrebičom. Deti nesmú bez dozoru spotrebič čistiť ani vykonávať jeho používateľskú údržbu.

- Deti mladšie ako 3 roky musia byť v dostatočnej vzdialenosti od spotrebiča, ak nie sú pod neustálym dozorom.
- Tlak prívodu vody musí byť od 50 kPa do 800 kPa.
- Použite novú hadicu alebo súpravu hadíc dodanú so spotrebičom. Opätovné použitie starých hadíc môže spôsobiť únik vody a následné majetkové škody.
- Vetracie otvory nesmie zakrývať koberec.
- V spotrebiči nesušte odevy, ktoré neboli vyprané.
- Aviváž alebo podobné výrobky sa musia používať v súlade s pokynmi uvedenými na obale aviváže.
- Z vreciek vyberte všetky predmety, napríklad zapaľovače a zápalky.
- Spotrebič nikdy nezastavujte pred skončením sušiaceho cyklu, jedine ak všetky položky rýchlo vyberiete a rozprestriete, aby sa teplo rozptýlilo.
- Spotrebič nepoužívajte na odevy, ktoré boli vyčistené priemyselnými chemikáliami.
- Položky znečistené látkami, ako je kuchynský olej, rastlinný olej, acetón, alkohol, benzín, petrolej, odstraňovače škvŕn, terpentín, vosky a odstraňovače vosku, sa pred sušením v spotrebiči musia vyprať v horúcej vode so zvýšenou dávkou pracieho prostriedku.
- Destilovanú vodu nepite. V opačnom prípade to môže mať za následok ochorenie prenášané potravou.
- Poškodený napájací kábel musí vymeniť výrobca, servisný technik výrobcu alebo podobne kvalifikovaná osoba, aby sa predišlo možnému nebezpečenstvu.
- Filter textilného prachu sa musí často čistiť.
- V okolí spotrebiča nesmie dochádzať k hromadeniu textilného prachu.

6 BEZPEČNOSTNÉ POKYNY

- Nestriekajte detergenty na chemické čistenie priamo na spotrebič ani spotrebič nepoužívajte na sušenie odevov, ktoré obsahujú zvyšky detergentu na chemické čistenie.
- Nesušte odevy znečistené látkami obsahujúcimi olej. Látky obsahujúce olej (vrátane jedlých olejov), ktorými sú odevy znečistené, nemožno úplne odstrániť ani po vypraní vo vode.
- Spotrebič nesmie byť napájaný pomocou externého spínacieho zariadenia ako je časovač, ani nesmie byť pripojený k obvodu, ktorý sa počas používania pravidelne zapína a vypína.
- Po dokončení sušenia alebo počas vypnutia napájania počas procesu sušenia odevy z výrobku okamžite vyberte. Ponechanie sušených odevov v spotrebiči bez dozoru môže spôsobiť požiar. Odevy, ktoré sa nevyberú zo spotrebiča po sušení, môžu spôsobiť požiar. Odevy vyberte okamžite po sušení a potom odevy zaveste alebo rozložte, aby vychladli.
- Tento spotrebič je určený len na použitie v domácnosti.

Maximálna kapacita

Maximálna kapacita pri niektorých cykloch pre suchú bielizeň, ktorá sa má použiť, je **Pranie (12 kg)/Sušenie (10 kg)**.

Inštalácia

- Nikdy sa nesnažte používať spotrebič, ak je poškodený, nefunguje správne, je čiastočne rozobratý, alebo niektoré jeho časti chýbajú alebo sú pokazené vrátane poškodeného kábla alebo zástrčky.
- Tento spotrebič by mali prepravovať aspoň dve osoby, ktoré ho budú bezpečne držať.
- Spotrebič neinštalujte na vlhkom a prašnom mieste. Spotrebič neinštalujte ani neskladujte vonku, ani na miestach podliehajúcim vplyvom počasia ako je priame slnečné svetlo, vietor, dážď alebo teploty pod bodom mrazu.
- Skontrolujte, či je koncovka úplne zasunutá do elektrickej zásuvky.
- Spotrebič nezapájajte do viacerých zásuviek, napájacích dosiek alebo predlžovacieho kábla.

- Sietovú koncovku dodanú so spotrebičom nijako neupravujte. Ak sa nedá zapojiť do napájacej zásuvky, zavolajte kvalifikovaného elektrikára, ktorý nainštaluje správnu koncovku.
- Spotrebič je vybavený napájacím káblom s ochranným vodičom a uzemňovacou zástrčkou. Zástrčka musí byť zapojená do zodpovedajúcej elektrickej zásuvky, ktorá je správne nainštalovaná a uzemnená v súlade so všetkými miestnymi predpismi a nariadeniami.
- Nesprávne pripojenie ochranného vodiča môže mať za následok riziko zásahu elektrickým prúdom. Ak máte pochybnosti o správnom uzemnení spotrebiča, poraďte sa s kvalifikovaným elektrikárom alebo servisným pracovníkom.
- Spotrebič sa nesmie nainštalovať za uzamykateľnými dverami, posuvnými dverami alebo dverami so závesmi, ktoré sa nachádzajú oproti dvierkam spotrebiča, aby nebránili úplnému otvoreniu dvierok spotrebiča.
- Upevnite odtokovú hadicu, aby sa neuvolnila.
- Ak je napájací kábel alebo zástrčka poškodená alebo otvory v zásuvke sú uvoľnené, kábel nepoužívajte a kontaktujte autorizované servisné stredisko.

Prevádzka

- Aby ste predišli rozbitiu skla dvierok, pri zatváraní na dvierka príliš netlačte.
- Za účelom prevádzkovania spotrebiča nevystavujte ovládací panel žiadnym ostrým objektom.
- Nepokúšajte sa oddeľovať žiadne panely alebo demontovať spotrebič.
- Nevykonávajte opravu ani výmenu žiadneho dielu spotrebiča. Pokiaľ sa v návode na použitie výslovne neodporúča inak, všetky opravy a servis musia vykonávať kvalifikovaní servisní pracovníci. Používajte iba výrobcom schválené náhradné diely.
- Keď sú dvierka spotrebiča otvorené, netlačte na ne nadmernou silou.
- Do spotrebiča nekladajte zvieratá, napríklad domácich miláčikov.

8 BEZPEČNOSTNÉ POKYNY

- Neperte v tejto práčke koberce, rohože, topánky, deky pre domáce zvieratá, vypchávané hračky ani žiadne iné predmety okrem oblečenia alebo posteľnej bielizne.
- V okolí spotrebiča a pod spotrebičom sa nesmú nachádzať horľavé materiály, ako napríklad vlákna tkanín, papier, handry, chemikálie a podobne.
- Dvierka spotrebiča nenechávajte otvorené. Deti by sa mohli vešať na dvierka alebo vliezť dovnútra spotrebiča a zraniť sa alebo poškodiť spotrebič.
- Textílie, ktoré boli čistené, prané, namočené alebo sú znečistené horľavými alebo výbušnými látkami (napríklad vosky, odstraňovače voskov, olej, farba, benzín, odmasťovacie prostriedky, prostriedky na suché čistenie, petrolej, odstraňovače škvŕn, terpentín, rastlinný olej, kuchynský olej, acetón, alkohol atď.), nekladajte do spotrebiča, neperte ani nesušte v spotrebiči. Nesprávne používanie môže spôsobiť požiar alebo výbuch.
- Predmety, ako je penová guma (latexová pena), sprchovacie čiapky, nepremokavé textílie, výrobky vystužené gumou a odevy alebo vankúše vyplnené penovou gumou, sa v tomto spotrebiči nesmú sušiť.
- Nepoužívajte ani neskladujte horľavé ani zápalné látky (éter, benzén, alkohol, chemikálie, LPG, horľavé spreje, benzín, riedidlo, ropu, insekticídy, osviežovače vzduchu, kozmetiku, atď.) v blízkosti spotrebiča.
- Do spotrebiča nikdy nesiahajte, keď je spustený. Počkajte, kým sa bubon úplne zastaví.
- Nedotýkajte sa dvierok v priebehu programu s vysokou teplotou.
- V prípade úniku vody zo spotrebiča alebo vytečenia odpojte sieťovú koncovku a obráťte sa na zákaznícke informačné centrum spoločnosti LG Electronics.
- Zavrite vodovodné kohútiky, aby ste uvoľnili tlak na hadiciach a ventiloch a minimalizovali únik, ak by došlo k prasknutiu alebo poškodeniu. Skontrolujte stav plniacich hadíc, po 5 rokoch by malo dôjsť k ich výmene.

- V prípade úniku plynu (izobutánu, propánu, zemného plynu a pod.) v domácnosti sa nedotýkajte spotrebiča ani koncovky a miestnosť okamžite vyvetrajte.
- Ak odtoková alebo prírodná hadica v zime zamrzne, používajte ich až po rozmrazení.
- Všetky pracie prostriedky, aviváže a bielidlá uschovajte mimo dosahu detí.
- Elektrickej zástrčky a ovládačov spotrebiča sa nedotýkajte mokrými rukami.
- Napájací kábel nadmerne neohýbajte, ani naň nekladte ťažké predmety.
- Počas prania sa nedotýkajte vody, ktorá je vypustená zo spotrebiča.
- Uistite sa, že vypúšťanie funguje správne. Ak voda nie je vypustená správne, môže dôjsť k zaplaveniu podlahy.
- Ak je teplota vzduchu vysoká a teplota vody je nízka, môže dôjsť ku kondenzácii a tým k navlhnutiu podlahy.
- Utrite nečistoty alebo prach z kontaktov sieťovej zástrčky.

Údržba

- Pred čistením spotrebiča je potrebné, aby ste ho odpojili od napájania. Nastavením ovládacích prvkov do polohy VYP. alebo pohotovostného režimu sa spotrebič neodpojí od napájania.
- Po úplnom odstránení všetkej vlhkosti a prachu elektrickú zástrčku bezpečne zapojte do zásuvky.
- Počas čistenia spotrebiča nestriekajte vodu na jeho vnútorný ani vonkajší povrch.
- Pri odpájaní spotrebiča od zásuvky nikdy neťahajte za napájací kábel. Zástrčku vždy pevne uchopíte a vytiahnite ju priamo z elektrickej zásuvky.
- Rozoberať, opravovať alebo upravovať spotrebič by mal iba kvalifikovaný servisný personál zo servisného strediska spoločnosti LG Electronics. Ak chcete premiestniť a nainštalovať spotrebič na inom mieste, kontaktujte zákaznícke informačné stredisko spoločnosti LG Electronics.

10 BEZPEČNOSTNÉ POKYNY

Likvidácia

- Starý spotrebič pred jeho likvidáciou odpojte od elektrickej siete. Odrežte kábel čo najbližšie k spotrebiču, aby sa zabránilo jeho ďalšiemu použitiu.
- Zlikvidujte všetok obalový materiál (ako plastové vrecia a polystyrén) mimo dosahu detí. Obalový materiál môže spôsobiť udusenie.
- Pred likvidáciou alebo vyhodnením spotrebiča odmontujte dvierka, aby vnútri neuviazli deti alebo malé zvieratá.

STAROSTLIVOSŤ O ŽIVOTNÉ PROSTREDIE

Environmentálne a ekonomické tipy

Práčka

Spotreba energie a vody

- Spotreba vody a spotreba energie môžu byť ovplyvnené hmotnosťou náplne. Pre čo najlepšie využitie vášho spotrebiča vložte maximálne množstvo suchého oblečenia pre konkrétny program.
- Najúčinnnejšie programy z hľadiska spotreby energie sú vo všeobecnosti tie, ktoré fungujú pri nižších teplotách a dlhšom trvaní.
- Hluk a zvyšková vlhkosť sú ovplyvňované rýchlosťou odstreďovania: čím vyššia je rýchlosť odstreďovania vo fáze odstreďovania, tým vyšší je hluk a tým nižšia je zvyšková vlhkosť.
- Rovnomerné plnenie bielizňou do kapacity stanovenej výrobcom pre príslušné programy prispeje k úsporám energie a vody.
- Pri praní menších množstiev oblečenia automatický systém rozpoznania dávky pomôže znížiť množstvo spotrebovanej vody a energie.
- Použite rýchly program pre malé, mierne znečistené náplne.
- Pracie prostriedky na pranie v studenej vode môžu byť rovnako účinné pri nižších teplotách (približne 20 °C). Pri použití nastavení 20 °C sa spotrebuje menej energie ako pri 30 °C alebo vyšších teplotách.

Prací prostriedok

- Prací prostriedok by sa mal zvoliť podľa typu, farby, znečistenia textílie a teploty vody pri praní. A mal by sa používať podľa pokynov výrobcu pracieho prostriedku. Používajte iba pracie prostriedky, ktoré sú vhodné pre daný typ bubna práčky (predné plnenie).
- Na menšie náplne používajte menej pracieho prostriedku.
 - Čiastočná náplň: 1/2 bežného množstva.
 - Minimálna náplň: 1/3 plnej náplne.

Výber ďalších možností a funkcií

- Vyberte vhodnú teplotu vody pre typ bielizne, ktorú periete. Najlepšie výsledky dosiahnete, keď budete dodržiavať informácie na štítkoch na oblečení.
- Možnosť Předpírka (Predpierka) sa odporúča na pranie veľmi znečistenej náplne.

Sušička

Energetická spotreba

- Pred sušením oblečenie dôkladne odstredzte. Ak je oblečenie mokré alebo vlhké, čas sušenia sa predĺži a tým sa zvýši energetická spotreba.
- Oblečenie naložte podľa odporúčanej maximálnej kapacity pre príslušný program sušenia. Preťažovanie nie je ekonomické z dôvodu zvýšenia energetickej spotreby v dôsledku predĺženia času sušenia.
- Miesto inštalácie by malo mať dostatočné vetranie, aby sa predišlo nasávaniu vzduchu z blízkych tepelných spotrebičov. Ak je to možné, tepelné spotrebiče vypnite.
- Pred alebo po každom naložení oblečenia vyčistite filter na zachytávanie textilného prachu. Vyčistením filtra na zachytávanie textilného prachu sa skráti čas sušenia a zníži sa energetická spotreba.

12 BEZPEČNOSTNÉ POKYNY

Zneškodnenie starého spotrebiča



- Tento symbol prečiarknutého odpadkového koša na kolieskach znamená, že odpad z elektrických a elektronických zariadení (WEEE) musí byť zneškodnený samostatne od komunálneho odpadu.
- Staré elektrické produkty môžu obsahovať nebezpečné latky, preto správne zneškodnenie vášho starého spotrebiča pomôže zabrániť potenciálnym negatívnym dopadom na prostredie a ľudské zdravie. Váš starý spotrebič môže obsahovať diely, ktoré možno opätovne použiť na opravu iných produktov, a iné cenné materiály, ktoré možno recyklovať s cieľom chrániť obmedzené zdroje.
- Svoj spotrebič môžete zaniest' do predajne, kde ste produkt zakúpili, alebo sa môžete obrátiť na oddelenie odpadov miestnej samosprávy a požiadať o informácie o najbližšom zbernom mieste odpadu z elektrických a elektronických zariadení (WEEE). Najnovšie informácie platné pre vašu krajinu nájdete na stránke www.lg.com/global/recycling

Likvidácia obalového materiálu

- Odpad z obalov zlikvidujte podľa recyklačných symbolov typov materiálov. Odpad z obalov vložte do príslušných nádob na recykláciu.

Tato sušička obsahuje fluorované skleníkové plyny

R134a (GWP: 1430): 0,500 kg/0,715 t ekvivalentu CO₂. Hermeticky uzavreté.

INŠTALÁCIA

Časti a špecifikácie

POZNÁMKA

- Vzhľad a technické údaje sa môžu bez predchádzajúceho upozornenia zmeniť z dôvodu zvýšenia kvality spotrebiča.

SLOVENČINA

Pohľad z prednej strany

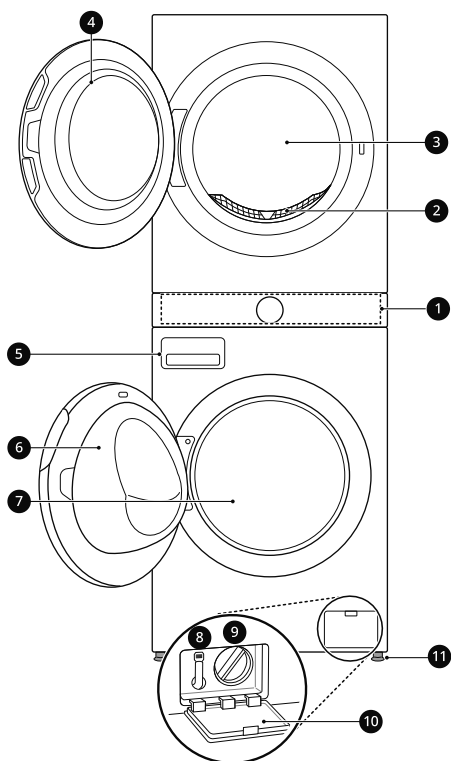

- 1 Ovládací panel
- 2 Filter na zachytávanie textilného prachu
- 3 Bubon sušičky
- 4 Dvierka sušičky
- 5 Zásuvka dávkovača pracieho prostriedku
- 6 Dvierka práčky
- 7 Bubon práčky

- 8 Odtoková hadica
- 9 Filter odtokového čerpadla
- 10 Kryt filtra odtokového čerpadla
- 11 Vyrovnávacie nožičky

Pohľad zozadu

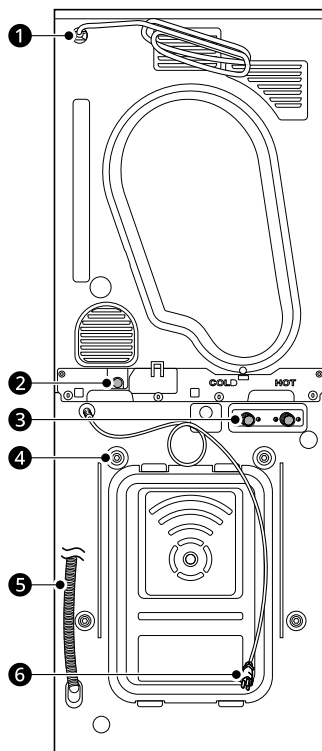

- 1 Napájací kábel (pre sušičku)

14 INŠTALÁCIA

- ② Odtokový otvor (pre sušičku)
- ③ Prívod studenej/teplej vody (pre práčku)
- ④ Prepravné skrutky
- ⑤ Odtoková hadica (pre práčku)
- ⑥ Napájací kábel (pre práčku)

Príslušenstvo

SLOVENČINA

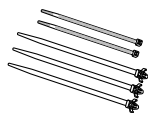

1

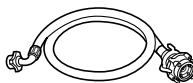

2

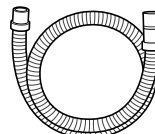

3

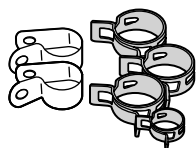

4



5



6

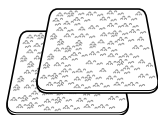

7



8

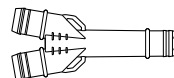

9



10

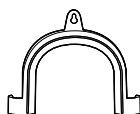

11

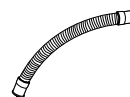

12

1	Sťahovacie pásky (5 EA)	2	Pripojovacia prívodná hadica (pre práčku)	3	Odtoková hadica na vodu (pre sušičku)
4	Prstencové svorky	5	Kľúč	6	Kryty otvorov na prepravné skrutky
7	Protišmykové podložky	8	Skrutky (2 EA)	9	Konektor odtokovej hadice
10	Polica na sušenie*1	11	Kolenový držiak na upevnenie odtokovej hadice*1	12	Krátka odtoková hadica

*1 Toto príslušenstvo je k dispozícii len na niektorých modeloch.

16 INŠTALÁCIA

POZNÁMKA

- Obrázky v tomto návode sa môžu odlišovať od konkrétnych komponentov a príslušenstva a výrobca ich môže zmeniť bez predchádzajúceho upozornenia s cieľom zlepšenia výrobku.
- Priložené príslušenstvo sa môže líšiť v závislosti od zakúpeného modelu.

Technické údaje

Modelu	WT1210***
Napájanie	220 – 240 V~, 50 Hz
Rozmery (šírka X hĺbka X výška)	600 mm x 660 mm x 1655 mm
Hmotnosť výrobku	128kg
Maximálny výkon	1900 – 2250 W (pranie)/1000 W (sušenie)
Povolený tlak vody na vstupe	50 kPa ~ 800 kPa (0,5 ~ 8,0 kgf/cm ²)
Povolená teplota	5 - 35 °C

Požiadavky na miesto inštalácie

Pred inštaláciou spotrebiča si prečítajte nasledujúce informácie, aby sa zabezpečilo, že spotrebič sa nainštaluje na správne miesto.

Umiestnenie inštalácie

- Tento spotrebič musí byť nainštalovaný na pevnej podlahe, aby sa minimalizovali vibrácie počas cyklu odstreďovania. Betónové podlahy sú najlepšie, pretože počas cyklu odstreďovania sú oveľa menej náchylné na vibrácie ako drevené podlahy alebo koberec.
- Ak nie je možné vyhnúť sa umiestneniu spotrebiča vedľa plynového sporáka alebo kachiel na uhlie, medzi oba spotrebiče musíte vložiť izolačný panel (85 x 60 cm) pokrytý hliníkovou fóliou na strane smerom k sporáku alebo kachliam.
- Spotrebič nainštalujte na také miesto, aby k nemu mal technik v prípade poruchy jednoduchý prístup.
- Pri inštalácii spotrebiča nastavte všetky štyri nožičky pomocou dodávaného kľúča na skrutky, aby ste sa uistili, že je zariadenie stabilné.

Inštalácia na podlahu

*1 minimálny priestor na inštaláciu

Aby ste zabezpečili dostatočný voľný priestor pre prívodné hadice na vodu, odtokovú hadicu a za prúdenie vzduchu, ponechajte po stranách a za spotrebičom minimálne veľkosti voľného priestoru. Nezabudnite na stenové, dverové alebo podlahové lišty, ktoré môžu zvýšiť požadované veľkosti voľného priestoru.

Pri umiestnení spotrebiča je vodovodný kohútik VZADU.

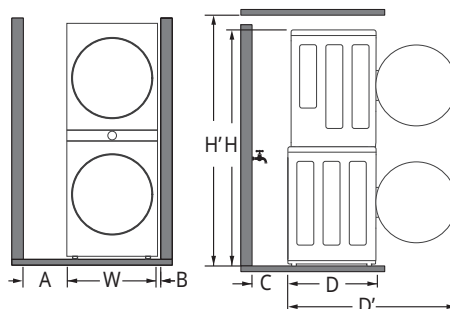

A	30 cm ^{*1}
W	60 cm
B	5 cm
C	20 cm
D	66 cm
D'	118 cm ^{*1}
H	166 cm
H'	177 cm

Pri umiestnení spotrebiča je vodovodný kohútik NABOKU.

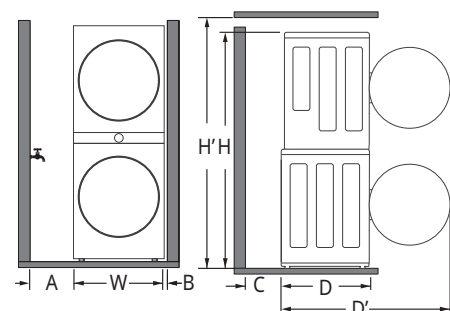

A	15 cm ^{*1}
W	60 cm
B	5 cm
C	10 cm

18 INŠTALÁCIA

D	66 cm
D'	118 cm*1
H	166 cm
H'	177 cm

⚠ VAROVANIE

- Tento spotrebič je určený len na domáce použitie. Nie je určený na používanie v mobilných zariadeniach, napr. vozidlách.

POZNÁMKA

- Nikdy sa nepokúšajte vyrovať nerovnú podlahu podkladaním kusov dreva, lepenky alebo podobných materiálov pod spotrebič.

Vetranie

Výklenok alebo pod pultom

Prúdeniu vzduchu okolo spotrebiča nesmú brániť koberce, predložky atď.

Do Skirne

Dvere skrine musia mať 2 otvory (so žalúziami), pričom každý musí mať minimálnu plochu 387 cm² a musia sa nachádzať 8 cm od spodnej a hornej strany dverí.

Okolité teplota

- Spotrebič neinštalujte do miestností, v ktorých môže teplota klesnúť pod bod mrazu. Zamrznuté hadice môžu z dôvodu vysokého tlaku prasknúť. Spoľahlivosť elektronickej ovládacej jednotky môže byť pri teplotách pod bodom mrazu znížená.

POZNÁMKA

- Ak je spotrebič dodaný v zime a teploty sú pod bodom mrazu, pred uvedením do prevádzky ho umiestnite na niekoľko hodín na miesto s izbovou teplotou.
- Spotrebič dosahuje najlepší výkon pri izbovej teplote 23 °C.

Drevené podlahy (plávajúce podlahy)

Pri inštalácii spotrebiča na drevené podlahy použite gumené podložky na zníženie nadmerných vibrácií a nerovnováhy. Podlahy z dreva alebo laminátu môžu prispievať k nadmerným vibráciám a nerovnováhe, chybám a poruchám.

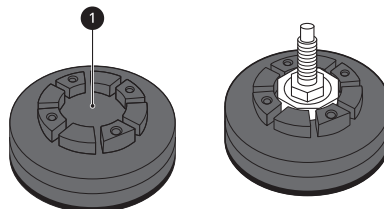

- Odporúčame, aby ste na každú nožičku spotrebiča umiestnili aspoň 20 mm hrubé gumené podložky ① a zaistili ich aspoň na dvoch podlahových trámoch pomocou skrutiek, vďaka čomu predídete vzniku vibrácií.
- Ak je to možné, nainštalujte spotrebič do jedného z rohov miestnosti, kde je podlaha stabilnejšia.
- Pripevnite gumené podložky, aby sa znížili vibrácie.

⚠ UPOZORNENIE

- Ak sa spotrebič nainštaluje na nestabilnú podlahu (napr. drevenú podlahu), záruka sa nebude vzťahovať na žiadne spôsobené škody a náklady v dôsledku inštalácie na nestabilnej podlahe.

POZNÁMKA

- Gumené podložky si môžete zakúpiť (č. dielu **MJB65174401**, **MJB65174501**) v servisnom stredisku LG Electronics.

Zapojenie do elektrickej siete

- Nepoužívajte predlžovací kábel ani rozdvojku.
- Po použití spotrebič vždy odpojte od elektrickej siete a vypnite prívod vody.

- Spotřebič zapojte do uzemnenej sietovej zásuvky, ktorá spĺňa požiadavky platných predpisov o elektrickom zapojení.
- Spotřebič musí byť umiestnený tak, aby bol zabezpečený voľný prístup k zástrčke.
- Elektrická zásuvka musí byť od každej strany spotřebiča vzdialená do 1 metra.

⚠ VAROVANIE

- Opravu spotřebiča smie vykonávať len kvalifikovaný personál. Opravy vykonávané neskúsenými osobami môžu viesť k zraneniu alebo závažnému poškodeniu spotřebiča. Obráťte sa na vášho miestneho autorizovaného opravára LG.
- Zástrčka musí byť zapojená do zodpovedajúcej elektrickej zásuvky, ktorá je nainštalovaná a uzemnená v súlade so všetkými miestnymi predpismi a nariadeniami.

Vybalenie spotřebiča

⚠ VAROVANIE

- Pri inštalácii tohto spotřebiča prijmite primerané opatrenia na svoju ochranu, napr. používajte ochranné rukavice.
- Na premiestňovanie alebo inštaláciu spotřebiča sú potrebné najmenej dve osoby. Pri nedodržaní týchto pokynov môže dôjsť k zraneniu.
- Pri premiestňovaní výrobok nakloňte smerom k jeho zadnej strane. Výrobok neprepravujte vo vodorovnej polohe.

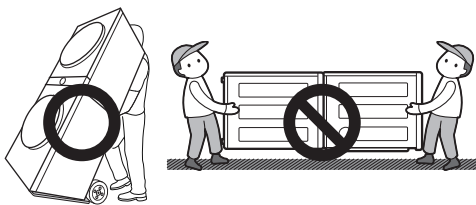

Vybratie spotřebiča z penového podstavca

* Tento prvok sa môže líšiť v závislosti od zakúpených modelov.

Po odstránení kartónu a prepravného materiálu nadvihnite spotřebič z penovej základne.

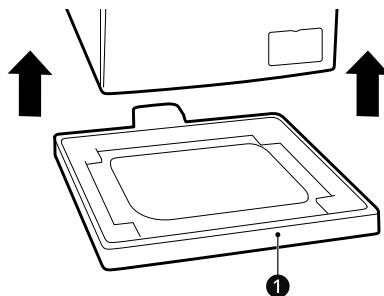

- Ak musíte spotřebič položiť, aby ste odstránili kartónový podstavec ①, vždy chráňte boky spotřebiča a opatrne ho položte na bok. Spotřebič nekladte na prednú ani zadnú stranu.

Odobratie súprav prepravných skrutiek

Aby ste zabránili silným vibráciám a poškodeniu zariadenia, odstráňte prepravné skrutky a príchytky.

- 1 Začnú s dvoma spodnými prepravnými skrutkami ①, použite kľúč (súčasť balenia) na plné uvoľnenie všetkých prepravných skrutiek odskrutkujúc ich v protismere hodinových ručičiek.

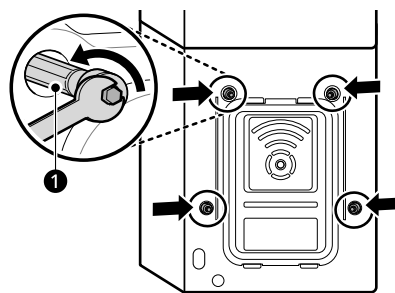

20 INŠTALÁCIA

- 2 Odstráňte súpravy skrutiek miernym kývaním skrutiek, zatiaľ čo skrutky vyťahujete.
- 3 Pripevnite kryty otvorov.
 - Nájdite uzávery ②, ktoré sú súčasťou balíka príslušenstva alebo sa nachádzajú na zadnej časti prístroja.

POZNÁMKA

- Prívodnú hadicu na vodu príliš neutahujte ani na jej utiahnutie na prívodné ventily nepoužívajte mechanické nástroje.
- Na pripojenie k prívodu vody nie je potrebná žiadna ďalšia ochrana proti spätnému prúdeniu.

Kontrola gumového tesnenia

S prívodnou hadicou na vodu sa dodávajú dve gumené tesnenia ①. Slúžia na zabránenie úniku vody. Skontrolujte, či je pripojenie ku kohútikom dostatočne tesné.

- Na dotiahnutie prívodnej hadice na vodu nepoužívajte mechanické zariadenia, ako napr. inštalátorské kliešte. Uistite sa, že zakrivený koniec prívodnej hadice na vodu je pripojený k spotrebiču.

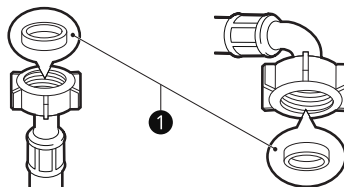

POZNÁMKA

- Prepravné skrutky a príchytky uschovajte pre budúce použitie.
- Aby ste predišli poškodeniu spotrebiča počas prepravy:
 - Znova nainštalujte prepravné skrutky.
 - Zaisťujte napájací kábel k zadnej strane spotrebiča.

Pripojenie prívodnej hadice

Poznámka k pripojeniu

- Tlak vody musí byť medzi hodnotami **50 kPa** a **800 kPa** (0,5 – 8,0 kgf/cm²). Ak je tlak vody vyšší ako **800 kPa**, malo by sa nainštalovať dekompresné zariadenie.
- Stav prívodnej hadice vody pravidelne kontrolujte a v prípade potreby ju vymeňte.

Pripojenie hadice k vodovodnému kohútiku

Pripojenie hadice skrutkovacieho typu k prívodu vody so závitom

Konektor prívodnej hadice naskrutkujte na prívod vody.

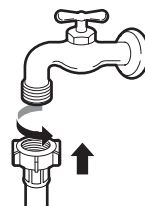

Pripojenie hadice skrutkovacieho typu k prívodu vody bez závitů

- 1 Uvoľnite 4 upevňovacie skrutky ①.

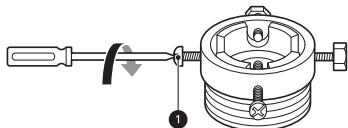

- 2 Ak je prívod vody príliš široký a nezmesť sa do adaptéra, odstráňte redukciu ②.

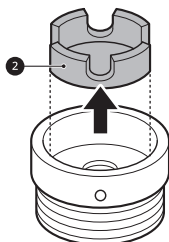

- 3 Nasuňte adaptér na koniec prívodu vody, aby gumené tesnenie vytvorilo vodotesné spojenie. Utiahnite 4 upevňovacie skrutky.

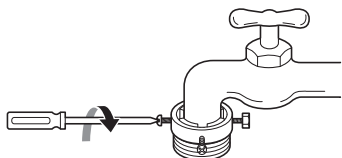

- 4 Prívodnú hadicu ③ zatlačte zvislo nahor, aby gumené tesnenie v hadici úplne priľahlo k prívodu vody, a potom hadicu upevnite zaskrutkovaním v smere pohybu hodinových ručičiek.

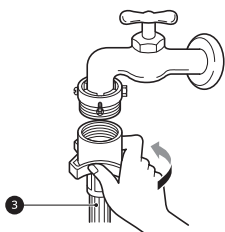

Pripojenie hadice bez závitů k prívodu vody bez závitů

- 1 Odskrutkujte krúžok adaptéra ④ a uvoľnite 4 upevňovacie skrutky.

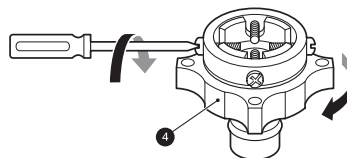

- 2 Ak je prívod vody príliš široký a nezmesť sa do adaptéra, odstráňte redukciu ⑤.

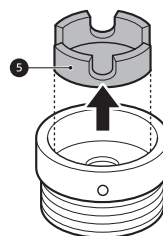

- 3 Nasuňte adaptér na koniec prívodu vody, aby gumené tesnenie vytvorilo vodotesné spojenie. Utiahnite 4 upevňovacie skrutky a krúžok adaptéra.

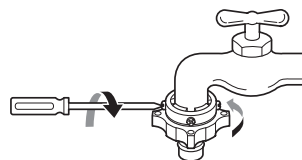

- 4 Potiahnite západku konektora ⑥ nadol, nasuňte prívodnú hadicu do adaptéra

22 INŠTALÁCIA

a uvoľníte západku konektora. Skontrolujte, či je adaptér zacvaknutý na svojom mieste.

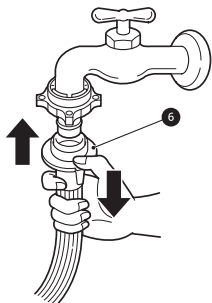

- Uistite sa, že hadica nie je zalomená alebo stlačená.

Namontovanie odtokovej hadice

Pripojenie odtokovej hadice k sušičke

- 1 Nasadte hadicovú svorku 1 na odtokovú hadicu sušičky.

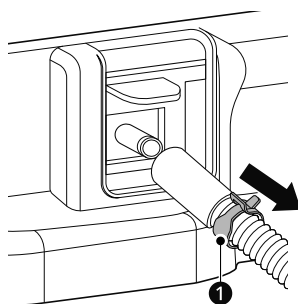

POZNÁMKA

- Po pripojení prívodnej hadice na vodu k prívodu vody spustíte vodu, aby sa z vodovodného potrubia vypláchli cudzie predmety (nečistoty, piesok, piliny atď.). Nechajte vodu odtečť do vedra a skontrolujte teplotu vody.

Pripojenie hadice k spotrebiču

- 1 Prívodnú hadicu naskrutkujte na ventil prívodu vody na zadnej strane spotrebiča.

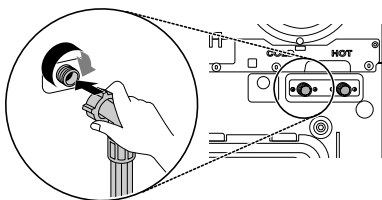

- 2 Pripojte odtokovú hadicu sušičky a zaistite hadicovú svorku.

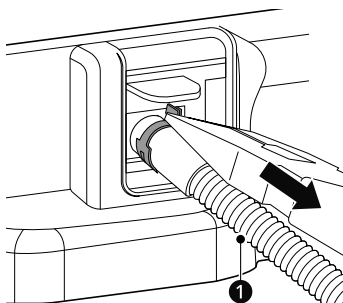

POZNÁMKA

- V prípade modelov s jedným prívodom vody nepripájajte hadicu k prívodu teplej vody. Pripojte len prívod studenej vody.
- Ak po dokončení pripojenia z hadice uniká voda, postup zopakujte. Ako prívod vody používajte najbežnejší typ kohútika prívodu. Ak má kohútik prívodu štvorcový tvar alebo je príliš široký, pred umiestnením do adaptéra vyberte redukciu.

- 3 Zaskrutkovaním prstenca zaistíte odtokovú hadicu sušičky na stohovaciu konzolu.

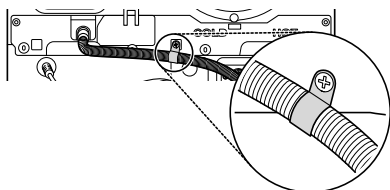

- Ak je odtoková hadica nainštalovaná tak, že je ohnutá alebo pricviknutá, vypúšťanie nemusí fungovať správne.

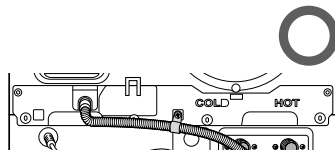

- 4 Pomocou dodaného viazacieho popruhu 2 zaistíte 2 odtokové hadice na mieste.

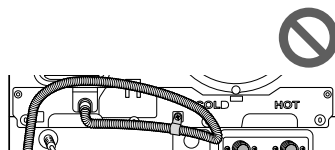
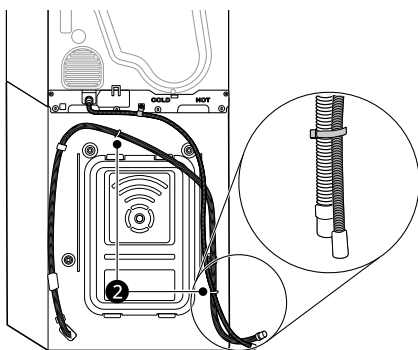

- V závislosti od prostredia inštalácie si možno budete musieť kúpiť samostatný konektor odtokovej hadice. Dodaný konektor bude vyhovovať štandardnému bočnému odtokovému otvoru vane na bielizeň.

POZNÁMKA

- Odtoková hadica by nemala byť namontovaná viac ako **80 cm** nad zemou. Voda by zo spotrebiča nemusela odtekať alebo by odtekala pomaly.
- Správnym upevnením odtokovej hadice ochránite podlahu pred poškodením spôsobeným únikom vody.
- Ak je odtoková hadica príliš dlhá, nesnažte sa ju zatlačiť do spotrebiča. Spôsobí to vznik nadmerného hluku.

24 INŠTALÁCIA

POZNÁMKA

- Podľa potreby použite kolenový držiak **1** a konektor odtokovej hadice **2**. Ak inštalujete odtokovú hadicu do umývadla, pevne ju zaistíte lankom.

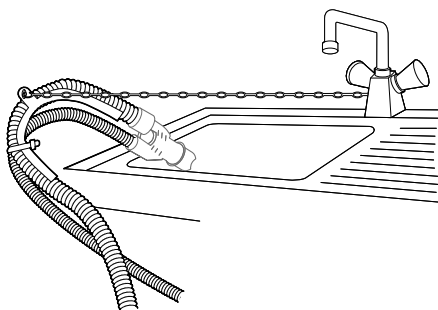
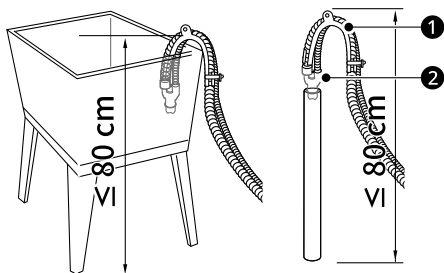

prstencovú svorku **1**, aby ste hadicu práčky udržali na mieste.

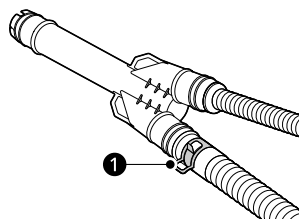

- 3 Pomocou prstencovej svorky **2** na krátkej odtokovej hadici ju pripojte k spodnému otvoru konektora odtokovej hadice.

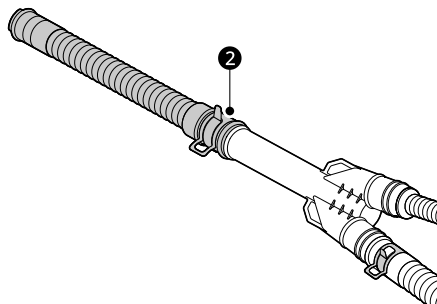

Pripojenie hadíc ku konektoru odtokovej hadice (Voliteľné)

Ak vyššie uvedená inštalácia nepostačuje, podľa nižšie uvedeného postupu pripojte aj odtokovú hadicu pomocou konektora odtokovej hadice.

- 1 Dodanú prstencovú svorku nasuňte na koniec odtokovej hadice práčky.
- 2 Pripojte odtokové hadice z práčky a sušičky ku konektoru odtokovej hadice. Uťahnite

- 4 Bezpečne pripojte krátku odtokovú hadicu k odpadovému hrdlu, do stúpacieho potrubia alebo do obtokového potrubia umývadla na bielizeň. Pri pripájaní k odpadovému hrdlu použite prstencovú svorku **3** na konci krátkej odtokovej hadice.

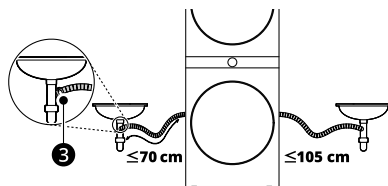

⚠ UPOZORNENIE

- Upravte drôtenú svorku hadice tak, aby ste zabránili uvoľneniu alebo úniku z hadice. V opačnom prípade by mohlo dôjsť k vytopeniu. Použitie konektora odtokovej hadice pomáha predchádzať sifónovému efektu, zápachu alebo nesprávne vypúšťaniu.
- Uistite sa, že odtokové hadice nie sú zalomené ani pricviknuté. Je to potenciálna príčina problémov s vypúšťaním alebo hlukom.

Uvedenie spotrebiča do vodorovnej polohy

Kontrola vyrovnania

Pri uhlopriečnom zatlačení na okraje hornej dosky by sa spotrebič nemal vôbec pohybovať hore a dole (skontrolujte obidva smery).

- Ak sa spotrebič kýva pri potlačení hornej dosky spotrebiča v uhlopriečnom smere, znova nastavte nožičky.
- Po inštalácii skontrolujte, či je spotrebič dokonale vyrovnaný.

POZNÁMKA

- Drevené alebo plávajúce podlahy môžu prispievať k nadmerným vibráciám a nevyváženosti. Možno bude potrebné zväziť vystuženie alebo spevnenie drevenej podlahy na zastavenie alebo zníženie nadmerného hluku a vibrácií.

Nastavenie a vyrovnanie nožičiek

Pri inštalácii spotrebiča by mal byť spotrebič vyrovnaný a dokonale rovný. Ak spotrebič nie je správne vyrovnaný a rovný, môže sa poškodiť, alebo nemusí pracovať správne.

- 1 Ak je podlaha nerovná otočte vyrovnávaciu nožičku tak, ako sa to vyžaduje.

- Pod nožičky nekladte kusy dreva atď.
- Zabezpečte, aby boli všetky štyri nožičky stabilné a dotýkali sa podlahy.

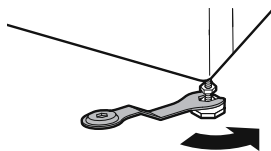
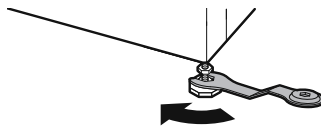

POZNÁMKA

- Neumiestňujte práčku na podstavec, stojan alebo vyvýšený povrch, pokiaľ neboli vyrobené spoločnosťou LG Electronics a určené na použitie spolu s týmto modelom.

- 2 Použitím vodováhy skontrolujte, či je spotrebič dokonale vyrovnaný ①.

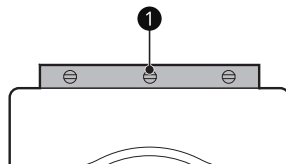

- 3 Zaisťte vyrovnávaciu nožičku pomocou poistnej matice ② otočením v protismere hodinových ručičiek oproti spodku spotrebiča.

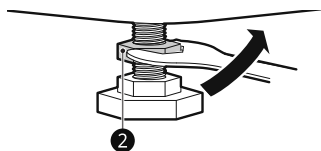

26 INŠTALÁCIA

- 4** Skontrolujte, či sú uzamykacie matice na spodku spotrebiča správne zaistené.

spotrebiča, umiestnite ich pod zadnú nožičku.

POZNÁMKA

- Správne umiestnenie a uvedenie spotrebiča do vodorovnej polohy zaručí dlhodobé, plynulé a spoľahlivé fungovanie.
- Spotrebič musí byť umiestnený v 100 % vodorovnej polohe a musí pevne stáť na pevnom, rovnom povrchu.
- Pri záťaži sa nesmie kolísať od jedného rohu k druhému.
- Zabráňte navlhnutiu nožičiek spotrebiča. V opačnom prípade môže dôjsť k vibráciám alebo hluku.

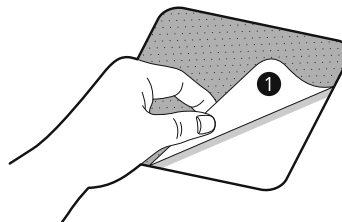

- 4** Spotrebič položte na protišmykové podložky.
- Nepripevňujte lepiacu stranu ❶ protišmykových podložiek ku nožičke spotrebiča.

Použitie protišmykových podložiek

Tento prvok sa môže líšiť v závislosti od zakúpených modelov.

Ak nainštalujete spotrebič na klzký povrch, v dôsledku nadmerných vibrácií môže dôjsť k jeho pohybu. Nesprávne vyváženie môže spôsobiť poruchy v dôsledku hluku a vibrácií. V takomto prípade umiestnite pod vyrovnávacie nožičky protišmykové podložky a spotrebič vyrovnajte.

- 1** Pred prilepením protišmykových podložiek vyčistite podlahu.
 - Suchou handrou odstráňte cudzie predmety a vlhkosť. Ak podlaha zostane vlhká, protišmykové podložky sa môžu odlepiť.
- 2** Spotrebič po jeho umiestnení na miesto inštalácie vyrovnajte.
- 3** Prilepte protišmykové podložky lepiacou stranou ❶ na podlahu.
 - Najefektívnejším spôsobom je nainštalovanie protišmykových podložiek pod predné nožičky. Ak je komplikované umiestniť podložky pod prednú nožičku

POZNÁMKA

- Ďalšie protišmykové podložky sú dostupné v servisnom stredisku spoločnosti LG Electronics.

PREVÁDZKA – PRÁČKA

Prevádzka – prehľad

Používanie práčky

Pred prvým práním vyberte prací program **Bavlna** a pridajte polovičnú dávku pracieho prostriedku. Spustíte spotrebič bez oblečenia. Týmto sa odstráni z bubna možné usadeniny a voda, ktoré tam mohli zostať počas výroby.

- 1 Podľa potreby rozdeľte odevy podľa typu tkaniny, úrovne zašpinenia, farby a veľkosti náplne.
- 2 Otvorte dvierka a vložte bielizeň do spotrebiča.

⚠ UPOZORNENIE

- Pred zatvorením dvierok sa uistite, že všetky kusy oblečenia a položky určené na pranie sú vo vnútri bubna a nevyčnievajú na gumené tesnenie dvierok, kde sa môžu zachytiť pri zatvorení dverí. Ak tak neurobíte, poškodíte tesnenie dverí a oblečenie.

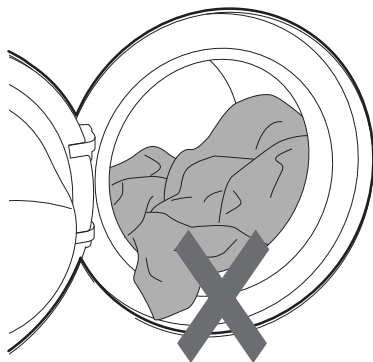

- 3 Zatvorte dvierka.

⚠ UPOZORNENIE

- Odstráňte oblečenie alebo iné predmety z tesnenia dvierok, aby ste zabránili poškodeniu oblečenia a tesnenia dvierok.

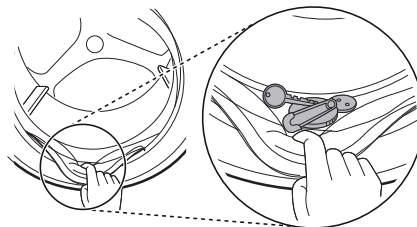

SLOVENČINA

- 4 Pridajte čistiace prostriedky alebo prací prostriedok a aviváž.
 - Do dávkovača pracieho prostriedku pridajte správne množstvo pracieho prostriedku. V prípade potreby pridajte do príslušných priehradiek dávkovača bielidlo alebo aviváž.
- 5 Stlačte tlačidlo **Napájanie** na zapnutie spotrebiča.
- 6 Vyberte požadovaný cyklus.
 - Požadovaný cyklus vyberte opakovaným stláčaním tlačidla cyklov.
 - Teraz vyberte teplotu prania a rýchlosť odstredovania. Venujte pozornosť informáciám o starostlivosti o textil uvedeným na štítku vášho oblečenia.
- 7 Spustite cyklus.
 - Stlačením tlačidla **Štart/Pauza** sa cyklus spustí. Krátkym premiešaním bielizne bez vody spotrebič odváži hmotnosť náplne. Ak do istej doby nestlačíte tlačidlo **Štart/Pauza**, spotrebič sa vypne a všetky nastavenia sa vymažú.

28 PREVÁDZKA – PRÁČKA

8 Koniec cyklu.

- Po dokončení cyklu zaznie melódia. Aby ste zabránili pokrčeniu oblečenia, čo najrýchlejšie ho vyberte zo spotrebiča.

Príprava náplne prania

Triedenie bielizne

- Na dosiahnutie čo najlepších výsledkov prania roztriedte oblečenie podľa štítku so spôsobom starostlivosti, na ktorom sú uvedené typ textílie a teplota prania. Nastavte rýchlosť alebo intenzitu odstreďovania podľa typu textílie.
- Stupeň znečistenia (vysoký, normálny, nízky): Oddelte bielizeň podľa stupňa znečistenia. Ak je to možné, neperte značne znečistené veci s mierne znečistenými vecami.
- Farba (biele, svetlé, tmavé): Perte oddelene tmavé alebo farebné oblečenie od bielej alebo svetlej bielizne. Zmiešanie farebného oblečenia so svetlým môže viesť k zafarbeniu alebo strate farieb svetlejších kusov.
- Vyzrnená bavlna (látky uvoľňujúce vlákna, látky zbierajúce vlákna): Perte osobitne látky z vyzrnenej bavlny, ktoré uvoľňujú vlákna, oddelene od látok z vyzrnenej bavlny, ktoré zbierajú vlákna. Látky, ktoré uvoľňujú vlákna, môžu spôsobiť nahromadenie vlákien v látkach, ktoré zbierajú vlákna.

Kontrola štítkov na bielizni

Tieto symboly poskytujú informácie o textilnom zložení odevu a pokyny na pranie.

Symboly na štítkoch starostlivosti o odev

Symbol	Pranie/typ textílie
	<ul style="list-style-type: none"> Normálne pranie Bavlna, zmiešaná textília
	<ul style="list-style-type: none"> Syntetika Syntetika, zmiešaná textília

Symbol	Pranie/typ textílie
	<ul style="list-style-type: none"> Špeciálne jemné pranie Jemná bielizeň
	<ul style="list-style-type: none"> Pranie iba ručne Vlna, hodváb
	<ul style="list-style-type: none"> Neprať

POZNÁMKA

- Pod symbolmi sú uvedené informácie o type textílie a maximálne povolenej mechanickej záťaži.

Kontrola bielizne pred naložením

- V rámci jednej dávky skombinujte veľké a malé kusy bielizne. Najprv vložte veľké kusy bielizne.
- Veľké kusy bielizne by nemali tvoriť viac ako polovicu celkovej náplne práčky. Neperte jeden kus bielizne. Môže to spôsobiť nevyváženú náplň práčky. Pridajte jeden alebo dva podobné kusy bielizne.
- Skontrolujte všetky vrecká a vyprázdnite ich. Predmety ako klince, vlasové sponky, zápalky, perá, mince alebo kľúče môžu poškodiť spotrebič aj bielizeň.

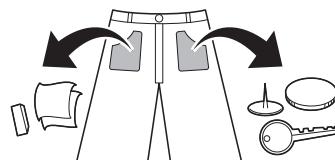

- Jemnú bielizeň (pančuchy, podprsenky s kosticami) perte v sieťke na pranie.
- Zapnite zipsy aj háčiky a zviažte šnúrky, aby sa tieto kusy bielizne nezachytili o ostatné kusy.
- Predperť špinavé miesta a škvرنy nanesením malého množstva pracieho prostriedku a vody na škvرنy, aby sa ľahšie odstránili.

Pridanie pracieho prostriedku a aviváže

Dávkovanie pracieho prostriedku

- Prací prostriedok používajte podľa pokynov výrobcu pracieho prostriedku a vyberte ho podľa typu, farby, stupňa znečistenia textílie a teploty vody pri praní. Používajte iba pracie prostriedky, ktoré sú vhodné pre daný typ bubna pračky (predné plnenie).
- Ak sa vytvára príliš veľa mydlín, používajte menšie množstvo pracieho prostriedku.
- Ak použijete príliš veľa pracieho prostriedku, môže sa vytvoriť priveľa mydlín, čo znižuje výsledky prania alebo zvyšuje záťaž motora.
- Ak chcete použiť tekutý prací prostriedok, dodržujte pokyny výrobcu pracieho prostriedku.
- Ak spustíte cyklus ihneď, môžete naliať tekutý prací prostriedok priamo do hlavnej zásuvky na prací prostriedok.
- Nepoužívajte tekutý prací prostriedok, ak ste zvolili možnosť **Předpírka (Predpírka)**, pretože tekutý prací prostriedok sa okamžite vypustí a môže stvrdnúť v zásuvke dávkovača alebo v bubne.
- Používanie pracieho prostriedku by sa malo prispôbiť teplote a tvrdosti vody, ako aj veľkosti a stupňu znečistenia dávky. Ak chcete dosiahnuť najlepšie výsledky, zabráňte použitiu nadmerného množstva pracieho prášku. Ak to nedodržíte, dôjde k vzniku nadmerného množstva mydlín.
- Pred pridaním pracieho prostriedku a výberu teploty vody si pozrite štítky na oblečení.
- Používajte iba prací prostriedok vhodný pre príslušný typ odevu:
 - Tekutý prací prostriedok je často navrhnutý a určený na špeciálne použitia, napr. na farebné textílie, vlnu, jemné alebo tmavé oblečenie.
 - Práškový prací prostriedok je vhodný na všetky typy textílií.
 - Na dosiahnutie lepších výsledkov pri praní bielych a svetlých odevov používajte práškový prací prostriedok s bielidlom.

- Prací prostriedok sa na začiatku cyklu prania vypláchne zo zásuvky.

POZNÁMKA

- Nenechajte prací prostriedok stuhnúť. Môže to spôsobiť upchatie, nedostatočný výsledok pláchania alebo neželaný zápach.
- Plná náplň: podľa odporúčaní výrobcu.
- Čiastočná náplň: 1/2 bežného množstva.
- Minimálna náplň: 1/3 plnej náplne.

SLOVENČINA

Používanie dávkovača

Pridanie dávky pracieho prostriedku do dávkovača:

- 1 Otvorte zásuvku dávkovača.
- 2 Pridajte prací prostriedok a aviváž do príslušných priehradiek.

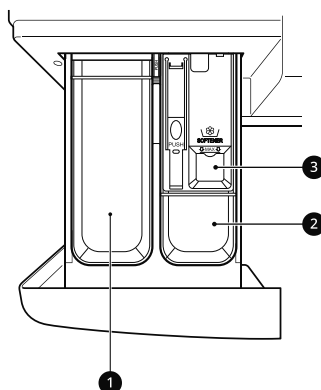

- 1 Priehradka na prací prostriedok na hlavné pranie
 - 2 Priehradka na prací prostriedok na predpíranie
 - 3 Priehradka na tekutú aviváž
- 3 Pred spustením cyklu opatrne zatvorte zásuvku na prací prostriedok.
 - Prudké zavretie zásuvky môže mať za následok pretečenie čistiaceho prostriedku

30 PREVÁDZKA – PRÁČKA

do inej priehradky alebo jeho vypustenie do bubna skôr, ako bolo naprogramované.

- Dávajte pozor, aby ste si pri zatváraní neprivreli do zásuvky ruku.
- Je normálne, že na konci cyklu zostane v dávkovacích priehradkách malé množstvo vody.

Priehradka na aviváž

Táto priehradka obsahuje tekutú aviváž, ktoré sa automaticky dávkuje počas posledného cyklu pláchania. Môžete použiť buď práškovú alebo tekutú aviváž.

- Nalejte aviváž až po čiaru maximálneho naplnenia. Naliatie nadbytočnej aviváže nad čiaru maximálneho naplnenia môže spôsobiť, že aviváž sa bude dávkovať príliš skoro, čo môže spôsobiť škvrny na oblečení.

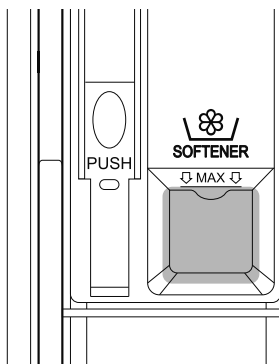

POZNÁMKA

- Nelejte aviváž priamo na oblečenie v pracom bubne, pretože by to spôsobilo tmavé škvrny na oblečení, ktoré pôjdu ťažko odstrániť.
- Nenechávajte aviváž v priehradke na prací prostriedok dlhšie ako 1 deň. Aviváž môže stvrdnúť. Ak je aviváž príliš hustá, môže zostať v dávkovači. Ak je aviváž príliš hustá, mali by ste ju zriediť, aby mohla ľahko odtiecť.
- Zásuvku neotvárajte, keď priteká voda počas prania.
- Nikdy nepoužívajte rozpúšťadlá (benzén atď.).

Pridanie zmäkčovača vody

Zmäkčovač vody ako prostriedok proti tvorbe vodného kameňa sa môže použiť na zníženie použitého množstva pracieho prostriedku v oblastiach s vysokou tvrdosťou vody.

- Najskôr pridajte prací prostriedok a potom pridajte zmäkčovač vody. Dávajte v súlade s množstvom uvedeným na obale.

Pridanie pracích tabliet

Pracie tablety môžete použiť aj počas prania.

- 1 Otvorte dverka a vložte pracie tablety do bubna pred vložením oblečenia.
- 2 Vložte do bubna oblečenia a zatvorte dverka.

POZNÁMKA

- Tablety nevkladajte do zásuvky dávkovača.

Ovládací panel a Tabuľka programov

Ovládací panel – funkcie

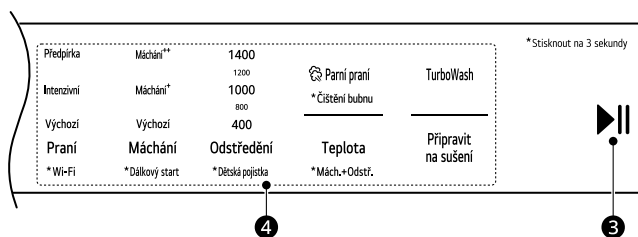
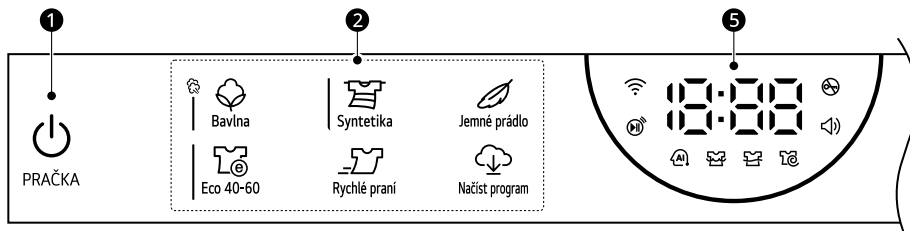

SLOVENČINA

	Opis
1	<p>Tlačidlo na vypnutie/zapnutie Napájanie</p> <ul style="list-style-type: none"> Stlačením tohto tlačidla práčku zapnete.
2	<p>Tlačidlá programov</p> <ul style="list-style-type: none"> Programy sú k dispozícii podľa typu oblečenia. Pri zvolenom programe sa rozsvieti indikátor.
3	<p>Tlačidlo Štart/Pauza</p> <ul style="list-style-type: none"> Tlačidlo sa používa na spustenie alebo pozastavenie pracovného programu. Ak potrebujete prácu programu dočasne zastaviť, stlačte toto tlačidlo.
4	<p>Tlačidlá programov na prispôsobenie prania/Ďalšie možnosti a funkcie</p> <ul style="list-style-type: none"> Tieto tlačidlá slúžia na výber požadovaných možností pre vybraný program. Každý program neobsahuje všetky možnosti. Na použitie ďalších funkcií stlačte a držte stlačené príslušné tlačidlo po dobu 3 sekúnd. Na displeji sa rozsvieti príslušný symbol. <p>Dálkový start (Dialkový štart) S aplikáciou LG ThinQ môžete na diaľkové ovládanie spotrebiča používať váš smartfón.</p> <ul style="list-style-type: none"> Na použitie tejto funkcie pozrite časť INTELENTNÉ FUNKCIE. <p>Wi-Fi Stlačením a podržaním tlačidla Praní (Pranie) na dobu 3 sekúnd zahájite pripojenie spotrebiča k aplikácii LG ThinQ.</p>

32 PREVÁDZKA – PRÁČKA

	Opis
5	<p>Zobrazenie času a stavu</p> <ul style="list-style-type: none"> • Displej zobrazuje nastavenia, odhadovaný zostávajúci čas, možnosti a stavové hlásenia. Keď sa spotrebič zapne, na displeji sa rozsvietia predvolené nastavenia. • Keď prebieha automatické zisťovanie hmotnosti dávky, na ovládacom paneli bliká displej.

Zobrazenie času a stavu

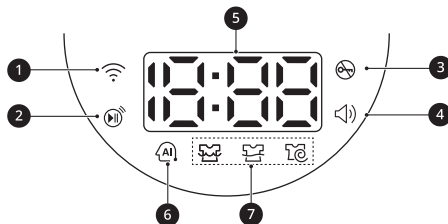

	Opis
1	<p>Wi-Fi sa rozsvieti, keď sa spotrebič pripojí k domácej sieti Wi-Fi.</p>
2	<p>Remote control sa rozsvieti pri aktivácii funkcie diaľkového ovládania.</p>
3	<p>Door lock sa rozsvieti pri spustení programu a zamknutí dverok.</p>
4	<p>Speaker sa rozsvieti, keď je pípnutie zapnuté. Zvuk pípnutia sa môže zapnúť alebo vypnúť len pomocou aplikácie LG ThinQ.</p>
5	<p>Odhadovaný zostávajúci čas</p> <ul style="list-style-type: none"> • Keď sa vyberie program prania, zobrazí sa predvolený čas vybraného programu. Predvolený čas sa zmení pri výbere ďalších možností. • Ak sa na displeji zobrazí ---, čas sa zobrazí po zistení hmotnosti dávky pomocou snímača. Toto je normálne. • Zobrazený čas je iba odhad. Je to čas je založený na normálnych prevádzkových podmienkach. Skutočný čas môže ovplyvniť niekoľko vonkajších faktorov (hmotnosť dávky, teplota miestnosti, teplota prichádzajúcej vody, atď.).
6	<p>AI DD</p> <ul style="list-style-type: none"> • AI DD AI DD zaistí vhodné otáčky bubna po zistení hmotnosti. • AI DD sa aktivuje, keď je zvolený program Bavlna.
7	<p>Indikátory stavu programu</p> <ul style="list-style-type: none"> • Keď je spustený program prania, bude blikáť LED kontrolka pre aktívnu fázu a LED kontrolky pre zostávajúce fázy budú bez blikania. Po dokončení fázy sa LED kontrolka vypne. Ak je cyklus pozastavený, LED kontrolka aktívnej fázy prestane blikáť.

Program prania

Bavlna	40 °C (Studená až 95 °C)	Max. náplň: Hodnotenie
Opis	Perie bežne znečistené oblečenie kombinovaním rôznych pohybov bubna. <ul style="list-style-type: none"> • Stlačenie tlačidla Štart/Pauza bez výberu programu spôsobí okamžité spustenie programu Bavlna s použitím východziech nastavení. 	

Syntetika	40 °C (Studená až 60 °C)	Max. náplň: 2,5 kg
Opis	Perie oblečenie, ktoré nie je potrebné po vypraní žehliť. <ul style="list-style-type: none"> • Použitie pre polyamid, akryl, polyester. 	

Jemné prádlo (Jemná bielizeň)	20 °C (Studená až 40 °C)	Max. náplň: 3 kg
Opis	Perie jemné odevy, ktoré je možné prať ručne alebo v práčke, ako je vlnené oblečenie, spodná bielizeň, šaty, atď.	

Eco 40-60	40 °C (40°C až 60°C)	Max. náplň: Hodnotenie
Opis	Perie bežne znečistené bavlnené oblečenie, ktoré je možné prať pri teplote 40 °C alebo 60 °C.	

Rychlé praní (Rýchle pranie)	20 °C (20°C až 40°C)	Max. náplň: 1 kg
Opis	Perie malé množstvá ľahko znečisteného oblečenia v krátkom čase.	

Načíst program (Načítat program)	60 °C	-
Opis	Tento program vám umožní stiahnuť nový a špeciálny program prania do vášho spotrebiča pomocou smartfónu. Predvolený program je Pro alergiky (Pre alergikov) .	

POZNÁMKA

- Vyberte vhodnú teplotu vody pre zvolený prací program. Pri praní vždy dodržujte pokyny na štítku na oblečení od výrobcu, aby ste sa vyhli zničeniu oblečenia.
- Nastavte správnu teplotu prania a rýchlosť odstreďovania pre požadované programy.
- Skutočná teplota vody sa môže líšiť od deklarovanej teploty cyklu.
- Odporúča sa použitie neutrálneho pracieho prostriedku.

34 PREVÁDZKA – PRÁČKA

Ďalšie možnosti

Program	TurboWash	Parné pranie (Parné pranie)
Bavlna	●	●
Syntetika	●	●
Jemné prádlo (Jemná bielizeň)	●	
Eco 40-60	●	●
Rychlé prání (Rýchle pranie)	●*1	

*1 Táto možnosť je automaticky zahrnutá v programe.

Voliteľná maximálna rýchlosť odstredovania

Program	Rýchlosť otáčok	
	Východzie	K dispozícii
Bavlna	1400 ot./min.	Všetky
Rychlé prání (Rýchle pranie)	400 ot./min.	Všetky
Jemné prádlo (Jemná bielizeň)	800 ot./min.	Až 800 ot./min.
Eco 40-60	1400 ot./min.	Všetky
Syntetika	1400 ot./min.	Všetky

POZNÁMKA

- Reálna maximálna rýchlosť odstredovania sa môže líšiť v závislosti od naplnenia práčky. Vyššie uvedené hodnoty sa zaokrúhľujú k najbližšej stovke.

Tabuľka spotreby

Opis jednotiek

kg: Dávka bielizne

kWh: Spotreba energie

Litrov: Spotreba vody

h:mm: Trvanie programu

°C: Maximálna teplota vo vnútri praných textílií

ot./min.: Max. rýchlosť odstredovania

%: Zostávajúca vlhkosť na konci fázy odstreďovania. Čím vyššia je rýchlosť odstreďovania, tým vyšší je hluk a tým nižšia je zostávajúca vlhkosť.

Bežné programy

Program	kg	h:mm	kWh	°C	Litrov	ot./min.	%
Bavlna 20 °C	12	2:05	0,211	27	77,1	1350	50,0
Bavlna 40 °C + Intenzivní (Intenzívny)	12	2:59	0,546	29	75,0	1350	52,3
Bavlna 60 °C	12	3:43	1,441	46	76,5	1350	50,4
Syntetika	5	2:48	1,232	40	74,4	1350	51,9
Rychlé praní (Rýchle pranie)	1	0:14	0,049	21	31,7	400	110,2
Eco 40-60 (Plné) ^{*1}	12	4:00	0,850	30	94,0	1350	45,0
Eco 40-60 (Polovica) ^{*1}	6	3:00	0,550	28	54,0	1350	45,5
Eco 40-60 (Štvrtina) ^{*1}	3	2:40	0,320	25	43,0	1350	44,6

*1 Umožňuje vyčistenie bežne znečistenej bavlnenej bielizne, ktorú je možné prať pri teplote 40 °C alebo 60 °C spolu v rovnakom cykle a tento program sa používa na hodnotenie súladu s právnymi predpismi EÚ o ekodizajne (EÚ 2019/2023).

POZNÁMKA

- Výsledky testu závisia od tlaku vody, tvrdosti vody, teploty privádzanej vody, teploty miestnosti, typu a množstva náplne, stupňa znečistenia, pracieho prostriedku, fluktuácii v hlavnom elektrickom prívode a zvolených dodatočných možností.
- Hodnoty pre bežné programy, s výnimkou cyklu **Eco 40-60**, sú len orientačné.
- Nariadenie EÚ 2019/2023, platné od 1. marca 2021, sa týka tried energetickej účinnosti podľa nariadenia EÚ 2019/2014.
- Naskenujte QR kód na energetickom štítku dodanom so spotrebičom, ktorý poskytuje webový odkaz na informácie týkajúce sa výkonu spotrebiča v databáze EÚ EPREL. Energetický štítek uschovajte pre použitie v budúcnosti spolu s návodom na použitie a všetkou ostatnou dokumentáciou dodanou so spotrebičom.
- Názov modelu je uvedený na výrobnom štítku spotrebiča, otvorte dvierka, ktoré sú okolo otvoru k bubnu.
- Ak chcete nájsť tie isté informácie v databáze EPREL, navštívte stránku <https://eprel.ec.europa.eu> a vyhľadajte podľa názvu modelu.

36 PREVÁDZKA – PRÁČKA

Ďalšie možnosti a funkcie

Prispôsobenie programu prania

Každý program má predvolené nastavenia, ktoré sú volené automaticky. Tieto nastavenia môžete tiež upraviť pomocou týchto tlačidiel.

Praní (Pranie)

Stupeň znečistenia vyberte opakovaným stláčaním tlačidla **Praní (Pranie)**.

- **Předpírka (Predpierka):** pre silne znečistené oblečenie
- **Intenzivní (Intenzívny):** pre bežne a silne znečistené oblečenie
- **Výchozí (Predvolený):** pre bežne znečistené oblečenie

POZNÁMKA

- Možnosti, ktoré môžete zvoliť, sa budú líšiť v závislosti od vybraného programu.

Máchání (Pláchanie)

Počet pláchaní môžete zvoliť stlačením tlačidla **Máchání (Pláchanie)**. Táto možnosť sa odporúča pre ľudí s alergiou na pracie prostriedky.

Odstředění (Odstreďovanie)

Opakovaným stláčaním tlačidla môžete vybrať intenzitu odstreďovania.

Stláčaním tlačidla **Odstředění (Odstreďovanie)** vyberte rýchlosť odstreďovania.

Teplota

Týmto tlačidlom sa volí teplota prania pre vybraný program.

Stlačte tlačidlo **Teplota**, kým sa nerozsvieti požadované nastavenie.

- Vyberte vhodnú teplotu vody pre typ bielizne, ktorú periete. Najlepšie výsledky dosiahnete, keď budete dodržiavať informácie na štítkoch na oblečení.

Ak chcete prispôsobiť program prania, postupujte podľa nasledujúcich krokov:

- 1 Pripravte si oblečenie a vložte ho do bubna.

- 2 Stlačte tlačidlo **Napájanie**.

- 3 Pridajte prací prostriedok.

- 4 Vyberte program prania.

- 5 Prispôsobte program prania podľa potreby (**Praní (Pranie)**, **Máchání (Pláchanie)**, **Odstředění (Odstreďovanie)**, a **Teplota**).

- 6 Stlačte tlačidlo **Štart/Pauza**.

Použite iba funkciu odstreďovania

- 1 Pripravte si oblečenie a vložte ho do bubna.

- 2 Stlačte tlačidlo **Napájanie**.

- Nevoľte program prania a nepridávajte prací prostriedok.

- 3 Stlačte tlačidlo **Odstředění (Odstreďovanie)**.

- 4 Stlačte tlačidlo **Štart/Pauza**.

POZNÁMKA

- Ak vyberiete program prania, nebudete môcť vybrať iba odstreďovanie. Ak k tomu dôjde, stlačte tlačidlo **Napájanie** dvakrát, aby ste stroj vyplli a znova zapli.

Používanie špeciálnych možností

Programy si môžete prispôsobiť pomocou nasledujúcich špeciálnych možností:

Parní praní (Parné pranie)

Pridaním tejto možnosti sa napomáha dosiahnuť lepšie výsledky prania.

TurboWash

Pridaním tejto možnosti sa skrúti čas programu, ale pri praní sa dosiahnu podobné výsledky.

Ak chcete použiť špeciálnu možnosť, postupujte podľa nasledujúcich krokov:

- 1 Stlačte tlačidlo **Napájanie**.
- 2 Vyberte program prania.
- 3 Zmeňte program prania podľa potreby (**Teplota, Máchání (Pláchanie)** alebo **Odstředění (Odstredovanie)**).
- 4 Stlačte tlačidlo **Parní praní (Parné pranie)** alebo **TurboWash**.
- 5 Stlačte tlačidlo **Štart/Pauza**.

Připravít na sušení (Pripraviť na sušenie)

Nastavenie tejto funkcie umožňuje, aby sušička po programe prania fungovala automaticky.

Ak chcete použiť špeciálnu možnosť, postupujte podľa nasledujúcich krokov:

- 1 Na práčke stlačte tlačidlo **Napájanie**.
- 2 Vyberte program prania.
- 3 Podľa potreby zmeňte program prania (**Teplota, Máchání (Pláchanie)** alebo **Odstředění (Odstredovanie)**).
- 4 Na práčke stlačte tlačidlo **Připravít na sušení (Pripraviť na sušenie)**.

5 Na práčke stlačte tlačidlo **Štart/Pauza**.

- Keď je sušička zapnutá, zobrazí sa spárovaný program sušenia a možnosť.
 - Po zistení hmotnosti náplne sa na displeji sušičky približne na 1 minútu zobrazí odhadovaný zostávajúci čas sušenia.
- Kým je v prevádzke funkcia **Připravít na sušení (Pripraviť na sušenie)**, na displeji sušičky sa zobrazuje **P-E**.

6 Po dokončení programu prania vložte bielizeň do sušičky a zatvorte dverka.

7 Na sušičke stlačte tlačidlo **Štart/Pauza**.

- Na displeji sušičky sa zobrazí odhadovaný zostávajúci čas sušenia.

POZNÁMKA

- Funkcia **Připravít na sušení (Pripraviť na sušenie)** sa nebude aktivovať v nasledujúcich prípadoch:
 - Ak sušičku nespustíte do 15 minút od dokončenia programu prania
 - Ak sušička nie je zapojená do zásuvky
 - Ak sa používa funkcia diaľkového ovládania
 - Ak sa počas nastavovania funkcie **Připravít na sušení (Pripraviť na sušenie)** práčka alebo sušička vypne
- Keď je táto možnosť nastavená, funguje iba tlačidlo **Napájanie** a zamknutie dverok. Po dokončení programu prania otvorte dverka sušičky.

Používanie základných možností

Programy si môžete prispôbiť pomocou nasledujúcich základných možností:

Mách.+Odstř. (Pláchanie+Odstredovanie)

Umožňuje pláchanie a odstredovanie bielizne oddelene od bežného programu. Pomáha predchádzať usadzovaniu čerstvých škvŕn na tkaninách.

38 PREVÁDZKA – PRÁČKA

- 1 Stlačte tlačidlo **Napájanie**.
- 2 Vyberte program prania.
- 3 Podľa potreby stlačte a na 3 sekundy podržte tlačidlo **Teplota**.
 - Rýchlosť odstreďovania môžete zmeniť stlačením tlačidla **Odstředění (Odstreďovanie)**.
- 4 Stlačte tlačidlo **Štart/Pauza**.

Odomknutie ovládacieho panela

- 1 Zapnite napájanie.
- 2 Ak chcete deaktivovať túto funkciu, stlačte na 3 sekundy tlačidlo **Odstředění (Odstreďovanie)**.

Nastavenia

Dětská pojistka (Detská poistka)

Prostredníctvom tejto možnosti môžete vypnúť ovládacie prvky. Pomocou tejto funkcie zabránite tomu, aby mohli deti zmeniť cyklus alebo ovládať spotrebič.

POZNÁMKA

- Keď je nastavená táto funkcia, všetky tlačidlá sú zablokované okrem tlačidla **Napájanie**.
 - Keď sú ovládacie prvky uzamknuté, na displeji sa počas prania striedavo zobrazujú \square a zostávajúci čas, ak je táto funkcia zapnutá.
 - Vypnutím napájania sa táto funkcia nezruší. Funkciu musíte vypnúť, aby boli aktívne všetky ostatné funkcie.
-

Uzamknutie ovládacieho panela

- 1 Zapnite napájanie.
- 2 Ak chcete aktivovať túto funkciu, stlačte na 3 sekundy tlačidlo **Odstředění (Odstreďovanie)**.
 - Zaznie pípnutie a na displeji sa zobrazí symbol \square .

PREVÁDZKA – SUŠIČKA

Prevádzka – prehľad

Používanie sušičky

Pred prvým cyklom nastavte spotrebič na 5-minútové sušenie, aby sa zahriol bubon. Na začiatku používania spotrebiča nechajte niekoľkokrát medzi dávkami otvorené dvierka, aby sa rozptýlili prípadné pachy zvnútra spotrebiča. Dávajte pozor, aby deti nevliezli dovnútra bubna.

- 1 Skontrolujte, či je filter na zachytávanie textilného prachu čistý.

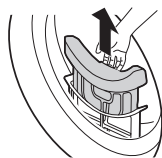

- Otvorte dvierka a skontrolujte, či je filter textilného prachu čistý. Ak je filter plný textilného prachu, čas sušenia bude dlhší ako obvykle.

- 2 Vytriedte oblečenie, vložte ho do bubna a zatvorte dvierka.

- Vložte oblečenie hlboko do bubna, aby sa nedotýkalo tesnenia dvierok. Ak sa oblečenie zasekne medzi dvierkami a tesnením, môže sa počas sušenia poškodiť.
- Oblečenie vytriedte podľa typu tkaniny a požadovanej úrovne sušenia.
- Skôr než oblečenie vložíte do bubna, dobre zviažte šnúry a pevne našité opasky.

- 3 Stlačte tlačidlo **Napájanie** a spustíte spotrebič.

- V závislosti od modelu sa môže tlačidlo **Napájanie** rozsvietiť, čo signalizuje, že spotrebič je pripravený na sušenie.

- 4 Požadovaný cyklus vyberte opakovaným stláčaním tlačidla cyklov.

- Ak stlačíte tlačidlo **Štart/Pauza** bez toho, aby ste vybrali program, spotrebič začne pracovať v programe **Bavlna**. Podrobné informácie nájdete v tabuľke programov.

- 5 Podržte stlačené tlačidlo **Štart/Pauza** na spustenie programu sušenia.

POZNÁMKA

- V spotrebiči sa automaticky oplachuje textilný prach, ktorý sa zachytáva na povrchu kondenzátora, vodou, ktorá počas prevádzky kondenzuje z oblečenia.
- Frekvencia čistenia kondenzátora sa môže líšiť v závislosti od veľkosti a množstva počiatočnej vlhkosti oblečenia.

- 6 Po ukončení cyklu sušenia otvorte dvierka a bielizeň vyberte.

⚠ UPOZORNENIE

- Buďte opatrní! Bubon vo vnútri môže byť ešte stále horúci.

- 7 Stlačte tlačidlo **Napájanie** a vypnite spotrebič.

- 8 Vyčistite filter na zachytávanie textilného prachu.

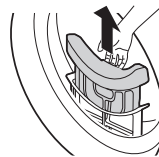

- 9 Ak je to možné, na predchádzanie tvorbe zápachu nechajte dvierka sušičky určitý čas otvorené alebo odchylené, aby sa bubon po použití vyvetral.

40 PREVÁDZKA – SUŠIČKA

VAROVANIE

- Z bezpečnostných dôvodov nedovoľte deťom ani zvieratám vliezť do spotrebiča. Inak môže dôjsť k poškodeniu spotrebiča alebo zraneniu osôb či zvierat.

POZNÁMKA

- Záverečná časť cyklu bubnovej sušičky prebieha bez ohrevu (cyklus ochladzovania), aby sa zaistilo, že sa oblečenie nepoškodí v dôsledku pôsobenia teploty.
- Vysoká atmosférická teplota a malý priestor môžu predĺžiť čas sušenia, rovnako ako zvýšiť spotrebu energie.

Príprava bielizne

POZNÁMKA

- Ak chcete dosiahnuť optimálne výsledky sušenia a najefektívnejšiu spotrebu energie, nepreťažujte spotrebič.

Kontrola oblečenia pred naložením

UPOZORNENIE

- Skontrolujte, či sa oblečenie nezaseklo v dvierkach, pretože by sa mohlo počas sušenia poškodiť.
- Ak chcete dosiahnuť optimálne výsledky sušenia, dodržiavajte maximálnu kapacitu dávky pre príslušný program sušenia podľa tabuľky programov. Pri nadmernej dávke bude výsledok sušenia slabý a oblečenie sa zbytočne pokrčí.
- Do spotrebiča nekladajte premočené oblečenie. V opačnom prípade bude trvať dlho, kým sa oblečenie vysuší, a stúpne aj spotreba energie. Oblečenie poriadne vyžmýkajte predtým, ako ho vložíte do spotrebiča.
- V prípade dávky zo zmesi rôznych tkanín sa môže predĺžiť čas sušenia aj zostávajúci čas zobrazený

na displeji sa môže počas aktívneho sušenia pozastaviť. Odpočet zostávajúceho času sa obnoví, keď bude zostávať už iba reálny čas.

- Nezabudnite vyprázdniť všetky vrecká. Predmety ako kince, vlasové sponky, zápalky, perá, mince a kľúče môžu poškodiť spotrebič aj bielizeň.
- Odstráňte opasky, zapnite zipsy aj háčiky a zviažte šnúrky, aby sa tieto kusy bielizne nezachytili o ostatné kusy.

Triedenie bielizne

Odevy majú svoje vlastné štítky s údajmi o ošetrovaní tkanín, takže sa odporúča, aby ste sa pri sušení riadili týmito štítkami.

Roztriedte oblečenie podľa veľkosti a typu tkaniny a potom pripravte dávku oblečenia v súlade so symbolmi na štítkoch oblečenia.

Vlnené odevy

- Najprv si pozrite symboly na štítkoch s údajmi o ošetrovaní tkanín. Vlna sa nemusí počas cyklu celkom vysušiť, takže sušenie neopakujte. Vlnené odevy natiahnite do pôvodného tvaru a sušte ich vo vodorovnej polohe.

Tkané a pletené textílie

- Niektoré tkané a pletené materiály sa môžu v závislosti od kvality zraziť.

Bielizeň bez žehlenia a syntetika

- Spotrebič nepreťažujte. Bielizeň, ktorú netreba žehliť vyberte hneď, ako sa spotrebič zastaví, aby ste predišli pokrčeniu.

Detenské oblečenie a nočná bielizeň

- Vždy si pozrite štítky s údajmi o ošetrovaní tkanín.

Guma a plast















- Nesušte žiadne veci, ktoré sú vyrobené z gumy alebo plastu, napríklad:
 - zástery, podbradníky, návleky na stoličky
 - záclony a obrusy
 - Kúpeľňové rohožky.

Sklolaminát

- V spotrebiči nesaňte veci zo sklolaminátu. Odevy sušené pri neskorších cykloch by mohli následne zachytiť sklenené čiastočky, ktoré by ostali v spotrebiči.

Kontrola štítkov s informáciami o starostlivosti o textil

Symbody na štítkoch oblečenia poskytujú informácie o textilnom zložení odevu a pokynoch na sušenie.

Symbol	Opis
	Sušiť
	Sušiť v bubnovej sušičke
	Nekrčivé textílie/ Odolné proti pokrčeniu
	Jemné/chúlostivé
	Nesaňte v bubnovej sušičke
	Nesaňte
	Sušiť pri vysokej teplote
	Sušiť pri strednej teplote
	Sušiť pri nízkej teplote
	Bez ohrevu/vzduchu
	Sušiť na šnúre/na vešiaku
	Nechať odkvapkať
	Sušiť vo vodorovnej polohe
	Sušiť v tieni

42 PREVÁDZKA – SUŠIČKA

Ovládací panel a Tabuľka programov

Ovládací panel – funkcie

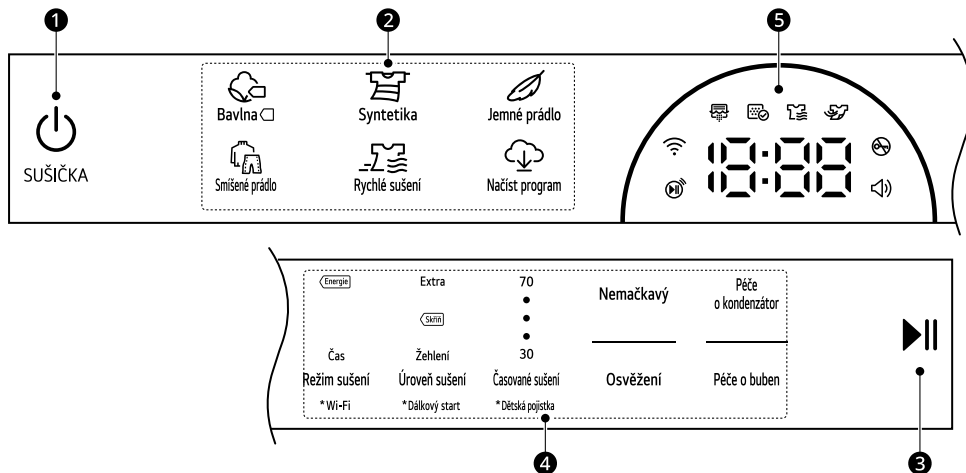

	Opis
1	<p>Tlačidlo na vypnutie/zapnutie Napájanie</p> <ul style="list-style-type: none"> Stlačením tlačidla spotrebič zapnete. Opätovným podržaním spotrebič vypnete. Stlačením tlačidla Napájanie počas programu sa príslušný program zruší a všetky nastavenia náplne sa stratia.
2	<p>Tlačidlá programov</p> <ul style="list-style-type: none"> Programy sú k dispozícii podľa typu oblečenia. Pri zvolenom programe sa rozsvieti indikátor.
3	<p>Tlačidlo Štart/Pauza</p> <ul style="list-style-type: none"> Toto tlačidlo Štart/Pauza slúži na spustenie alebo pozastavenie programu sušenia. Keď bolo stlačené tlačidlo pauza, napájanie sa z bezpečnostných dôvodov po určitom čase automaticky vypne.



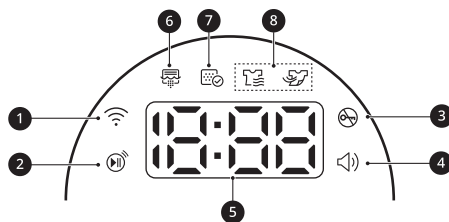

	Opis
4	<p>Tlačidlá doplnkových programov/Ďalšie možnosti a funkcie</p> <ul style="list-style-type: none"> Tieto tlačidlá slúžia na výber požadovaných možností pre vybraný program. Každý program neobsahuje všetky možnosti. <p>Dálkový start (Dialkový štart)</p> <ul style="list-style-type: none"> S aplikáciou LG ThinQ môžete na diaľkové ovládanie spotrebiča používať váš smartfón. Na použitie funkcie diaľkového zapnutia, pozri časť INTELENTNÉ FUNKCIE. <p>Wi-Fi</p> <ul style="list-style-type: none"> Stlačením a podržaním tlačidla Režim sušení (Režim sušenia) na 3 sekundy spustíte pripojenie spotrebiča k aplikácii LG ThinQ.
5	<p>Zobrazenie času a stavu</p> <ul style="list-style-type: none"> Displej zobrazuje nastavenia, odhadovaný zostávajúci čas, možnosti a stavové hlásenia. Keď sa spotrebič zapne, na displeji sa rozsvietia predvolené nastavenia.

Zobrazenie času a stavu





	Opis
1	Wi-Fi sa rozsvieti, keď sa spotrebič pripojí k domácej sieti Wi-Fi.
2	📶 sa rozsvieti pri aktivácii funkcie diaľkového ovládania.
3	🔒 sa rozsvieti pri spustení programu a zamknutí dvierok.
4	🔊 sa rozsvieti, keď je pípnutie zapnuté. Táto funkcia sa môže zapnúť alebo vypnúť len pomocou aplikácie LG ThinQ .
5	<p>Zobrazenie zostávajúceho času</p> <ul style="list-style-type: none"> Po výbere programu sušenia sa zobrazí čas sušenia vybraného programu. Tento čas sa zmení, keď nastavíte ďalšie možnosti programu. Keď spotrebič diagnostikuje problémy, zobrazia sa chybové hlásenia.

44 PREVÁDZKA – SUŠIČKA

	Opis
6	<p> sa rozsvieti alebo bliká, keď sa umýva kondenzátor alebo je v prevádzke režim odmrazenia.</p> <ul style="list-style-type: none"> Čistenie kondenzátora sa vykonáva pri každých 30 cykloch sušenia. <p>POZNÁMKA</p> <ul style="list-style-type: none"> Pri umývaní kondenzátora budú časy sušenia dlhšie ako zvyčajne. Ak sa suší malé množstvo oblečenia, kondenzátor sa neumyje, pretože voda nahromadená počas cyklu sušenia nestačí na umytie kondenzátora.
7	<p> sa rozsvieti, keď je potrebné vyčistiť filter na zachytávanie textilného prachu alebo keď je vložený.</p> <ul style="list-style-type: none"> Upozornenie na čistenie: keď stlačíte tlačidlo Napájanie, zobrazí sa táto ikona. Upozornenie na neprítomnosť: Keď nie je vložený filter na zachytávanie textilného prachu, spotrebič nebude fungovať.
8	<p>Indikátory stavu programu</p> <ul style="list-style-type: none">  sa rozsvieti, keď je spotrebič v procese sušenia.  sa rozsvieti, keď je spotrebič v procese chladenia.

Spríevodca programom sušenia

Program	Bavlna 	Max. kapacita	podľa typu
Opis	Slúži na sušenie všetkých bežných kusov oblečenia, ako je bavlna, plátno, košele, džínsy alebo zmiešané dávky, okrem jemných tkanín, ako je vlna alebo hodváb.		
Úroveň sušenia	Východzie : Skříň (Do skrine)	K dispozícii: Všetko	
Poznámka pre skúšobné ústavy	<ul style="list-style-type: none"> Nastavte program na Bavlna  + Skříň (Do skrine) + Energie (Energia) (plné a polovičné zaťaženie) pre skúšku v súlade s EN 61121 a nariadením 932/2012. Program Bavlna  + Skříň (Do skrine) + Energie (Energia) je najúčinnnejším programom z hľadiska testovacích podmienok navrhnutých v norme EN 61121 a nariadení 932/2012. Výsledky testov závisia od teploty miestnosti, typu a veľkosti dávky, tvrdosti vody, kolísania dodávky elektriny z hlavného zdroja a od ďalších zvolených možností. 		

Program	Syntetika	Max. kapacita	2,5 kg
Opis	Suší oblečenie, ktoré nie je potrebné po vysušení žehliť.		
	<ul style="list-style-type: none"> Použitie pre polyamid, akryl, polyester. 		

Program	Syntetika	Max. kapacita	2,5 kg
Úroveň sušenia	Východzie : Skříň (Do skrine)	K dispozícii: Skříň (Do skrine), Žehlení (Žehlenie)	

Program	Jemné prádlo (Jemná bielizeň)	Max. kapacita	1,5 kg
Opis	Tento program slúži na sušenie spoločenských košiel/blúzok, siloniek, spodnej bielizne alebo priesvitného a čipkovaného oblečenia, ktoré sa môže ľahko poškodiť.		
Úroveň sušenia	Nenastaviteľné		

Program	Smíšené prádlo (Zmiešaná bielizeň)	Max. kapacita	4 kg
Opis	Suší súčasne rôzne tkaniny. • Použitie pre rôzne druhy textílií okrem špeciálnych odevov (hodváb/jemná bielizeň, športové oblečenie, tmavé oblečenie, vlna, prikrývky/záclony).		
Úroveň sušenia	Východzie : Skříň (Do skrine)	K dispozícii: Všetko	

Program	Rychlé sušení (Rýchle sušenie)	Max. kapacita	1 kg
Opis	Tento program slúži na sušenie ľahkých alebo malých kúskov oblečenia.		
Úroveň sušenia	Nenastaviteľné		

Program	Načíst program (Načítať program)	-	-
Opis	Tento program vám umožní stiahnuť nový a špeciálny program sušenia do vášho spotrebiča pomocou smartfónu. Predvolený program je Pro alergiky (Pre alergikov) .		

Ďalšie možnosti

Program	Režim sušení (Režim sušenia)
Bavlna <input type="checkbox"/>	Energie (Energia) ^{*1}
	Čas
Syntetika	Energie (Energia) ^{*1}
Jemné prádlo (Jemná bielizeň)	Energie (Energia) ^{*1}
Smíšené prádlo (Zmiešaná bielizeň)	Energie (Energia)
	Čas ^{*1}

46 PREVÁDZKA – SUŠIČKA

Program	Režim sušení (Režim sušenia)
Rychlé sušení (Rýchle sušenie)	Čas* ¹

*1 Táto možnosť je automaticky zahrnutá v programe.

POZNÁMKA

- Na výber úrovne sušenia sú k dispozícii len programy **Bavlna** , **Syntetika** a **Smíšené prádlo (Zmiešaná bielizeň)**.
- Možnosť **Nemačkový (Ochrana proti pokrčeniu)** sa môže vybrať pre každý program sušenia.
- Ak pre program vyberiete ďalšie možnosti, odhadovaný zostávajúci čas sa zmení.

Ďalšie možnosti a funkcie

Prispôsobenie programu sušenia

Každý program má predvolené nastavenia, ktoré sú volené automaticky. Tieto nastavenia môžete tiež upraviť pomocou týchto tlačidiel.

Režim sušení (Režim sušenia)

Opakovaným stláčaním tlačidla **Režim sušení (Režim sušenia)** sa ponúkne možnosť úspory energie alebo času.

- **Energie (Energia):** možnosť úspory energie.
- **Čas:** možnosť úspory času.

POZNÁMKA

- Možnosti, ktoré môžete zvoliť, sa budú líšiť v závislosti od vybratého programu.

Úroveň sušení (Úroveň sušenia)

Umožňuje zvoliť úroveň sušenia pre program sušenia.

- **Extra:** Pre hrubé a prešívane tkaniny
- **Skříň (Do skrine):** Pre tkaniny, ktoré sa nemusia žehliť
- **Žehlení (Žehlenie):** Pre tkaniny, ktoré sa musia žehliť

Časované sušení (Časované sušenie)

Pomocou tejto možnosti manuálne vyberte čas sušenia, od 30 do 70 minút, v 10-minútových prírastkoch. Použite ju pre malé náplne alebo na zníženie pokrčenia.

POZNÁMKA

- Oblečenie môže byť aj po sušení stále vlhké. Závisí to do typu tkaniny. V takom prípade použite túto možnosť na dôkladnejšie vysušenie oblečenia.

Ak chcete prispôbiť program sušenia, postupujte podľa nasledujúcich krokov:

- 1 Pripravte si oblečenie a vložte ho do bubna.

- 2 Stlačte tlačidlo **Napájanie**.

- 3 Vyberte program sušenia.

- 4 Prispôbte program sušenia podľa potreby (**Režim sušení (Režim sušenia)**), **Úroveň sušení (Úroveň sušenia)** a **Časované sušení (Časované sušenie)**).

- 5 Podržte stlačené tlačidlo **Štart/Pauza**.

Používanie špeciálnych možností

Programy si môžete prispôbiť pomocou nasledujúcich špeciálnych možností:

Nemačkový (Ochrana proti pokrčeniu)

Pri výbere tejto možnosti sa bude náplň pravidelne obracať až 2 hodiny po zvolenom programe alebo kým sa neotvorí dvierka. Pomáha sa tým predchádzať pokrčeniu, keď bielizeň nemôžete zo sušičky vybrať okamžite.

- Pred spustením programu sušenia stlačte tlačidlo **Nemačkový (Ochrana proti pokrčeniu)**.

POZNÁMKA

- Keď je táto funkcia zapnutá, na displeji sa bude zobrazovať obdĺžnik s prerušovanou čiarou a nápis End, kým ju nevypnete.
- Keď je táto funkcia zapnutá, po skončení programu sušenia budú fungovať len tlačidlá **Napájanie**, **Štart/Pauza** a **Nemačkový (Ochrana proti pokrčeniu)**.
- Keď prebieha program sušenia a chcete zapnúť túto funkciu, najprv pozastavte program.
- Pred vyložením oblečenia spotrebič vždy najprv vypnite.

48 PREVÁDZKA – SUŠIČKA

Ak chcete použiť špeciálnu možnosť, postupujte podľa nasledujúcich krokov:

- 1 Stlačte tlačidlo **Napájanie**.
- 2 Vyberte program sušenia.
- 3 Vyberte možnosť **Nemačkový (Ochrana proti pokrčeniu)**.
- 4 Podržte stlačené tlačidlo **Štart/Pauza**.

Špeciálny cyklus

Osvěžení (Osvieženie)

Tento cyklus pomáha znížiť zápach oblečenia, ktoré nevyžaduje pranie.

Sušenie na sušiaku

Tento program je určený na použitie s oblečením, ktoré sa musí sušiť rozprestreté, bez pretáčania, vrátane svetrov a jemných tkanín.

Aby ste mohli program používať, potrebujete držiak do sušičky, ktorý sa umiestni vo vnútri spotrebiča. Pred sušením zlikvidujte obalové materiály držiaka do sušičky.

Tento program si môžete stiahnuť do spotrebiča pomocou smartfónu.

POZNÁMKA

- Niektoré modely sa nepredávajú so všetkým dostupným príslušenstvom, preto ak nie je k modelu k dispozícii držiak do sušičky, musíte si ho najprv zakúpiť. Obráťte sa na informačné centrum pre zákazníkov spoločnosti LG Electronics alebo navštívte webové stránky spoločnosti LG na adrese <http://www.lg.com>.

- 1 Otvorte dverka.

- 2 Zasuňte háčik držiaka do sušičky do stredu bubna.

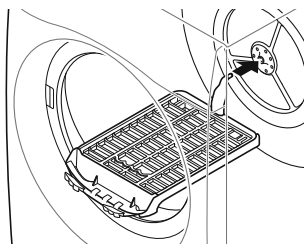

- 3 Položte policu sušičky na konštrukciu nad filtrom na zachytávanie textilného prachu a dokončte montáž tak, že ju zatlačíte.

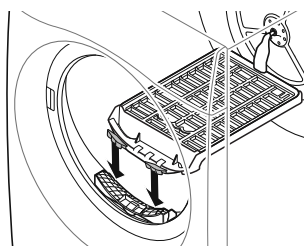

- 4 Na policu poukladajte mokré veci. Okolo vecí ponechajte priestor, aby vzduch mohol cirkulovať.
 - Držiak do sušičky sa nepohybuje, bubon sa však bude otáčať.

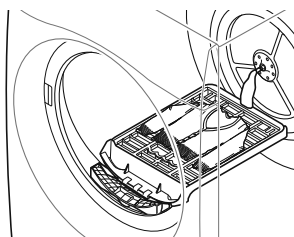

- 5 Zatvorte dverka.

- 6 Ak chcete presnejšie upraviť čas sušenia, zapnite napájanie a vyberte **Časované sušení (Časované sušenie)**.

7 Stlačte tlačidlo **Štart/Pauza**.

POZNÁMKA

- Skontrolujte filter na zachytávanie textilného prachu a odstráňte prípadné nazbierané textilné vlákna z vysušených vecí na polici.

Nastavenia

Dětská pojistka (Detská poistka)

Prostřednictvím této možnosti můžete vypnout ovládací prvky. Pomocou této funkce zabráníte tomu, aby mohli děti změnit cyklus alebo ovládat spotřebič.

POZNÁMKA

- Keď je nastavená táto funkcia, všetky tlačidlá sú zablokované okrem tlačidla **Napájanie**.
- Keď sú ovládacie prvky uzamknuté, na displeji sa počas sušenia striedavo zobrazujú **Ł** a zostávajúci čas, ak je táto funkcia zapnutá.
- Vypnutím napájania sa táto funkcia nezruší. Funkciu musíte vypnúť, aby boli aktívne všetky ostatné funkcie.

Uzamknutie ovládacieho panela

1 Zapnite napájanie.

2 Ak chcete aktivovať túto funkciu, stlačte na 3 sekundy tlačidlo **Časované sušení (Časované sušenie)**.

- Zaznie pípnutie a na displeji sa zobrazí symbol **Ł**.

Odomknutie ovládacieho panela

1 Zapnite napájanie.

2 Ak chcete deaktivovať túto funkciu, stlačte na 3 sekundy tlačidlo **Časované sušení (Časované sušenie)**.

50 INTELIGENTNÉ FUNKCIE

INTELIGENTNÉ FUNKCIE

Používanie aplikácie LG ThinQ

Aplikácia **LG ThinQ** umožňuje komunikovať so zariadením pomocou smartfónu.

Funkcie aplikácie LG ThinQ

So zariadením komunikujte pomocou smartfónu, použitím príslušných funkcií.

Spustenie na diaľku

Umožňuje vám ovládať zariadenie na diaľku z aplikácie **LG ThinQ**.

Načítať program

Môžete si stiahnuť nové a špeciálne cykly, ktoré nie sú zahrnuté v základných cykloch v spotrebiči.

Do úspešne zaregistrovaných spotrebičov sa dajú stiahnuť rôzne špeciálne cykly špecifické pre tento spotrebič.

Po skončení sťahovania cyklu do spotrebiča, je cyklus uložený v spotrebiči, až kým sa nestiahne nový cyklus.

POZNÁMKA

- V spotrebiči nemôže byť uložený viac ako jeden stiahnutý cyklus naraz.

Cloudový cyklus

Cloudový cyklus zahŕňa mnoho cyklov, ktoré sa spúšťajú z aplikácie **LG ThinQ**. Pri vypnutí napájania sa však Cloudový cyklus zo spotrebiča odstráni.

Smart Pairing (Inteligentné párovanie)

Táto funkcia automaticky vyberie cyklus sušenia zodpovedajúci cyklu prania.

- Táto funkcia nie je predvolená. Táto funkcia sa môže zapnúť alebo vypnúť iba cez aplikáciu **LG ThinQ**.
- Funkciu **Inteligentné párovanie** nemôžete používať 3 hodiny po skončení cyklu prania.

Sprievodca čistením bubna (Práčka)

Táto funkcia ukazuje koľko cyklov ostáva do doby, kým bude treba spustiť cyklus **Čistenie bubna (Čistenie bubna)**.

Sledovanie spotreby energie

Táto funkcia kontroluje spotrebu energie nedávno použitých cyklov a priemernú mesačnú spotrebu energie.

Smart Diagnosis

Táto funkcia poskytuje užitočné informácie na diagnostikovanie a riešenie problémov s práčkou na základe informácií o jej používaní.

Nastavenia

Umožňuje vám nastaviť rozličné možnosti priamo na spotrebiči a v aplikácii.

Odosielanie upozornení

Po dokončení cyklu alebo pri problémoch so spotrebičom máte na smartfóne možnosť prijímať vyskakovacie oznámenia. Oznámenia sa spustia, aj keď je aplikácia **LG ThinQ** vypnutá.

POZNÁMKA

- Ak zmeníte váš bezdrôtový smerovač, poskytovateľa internetových služieb alebo heslo z aplikácie **LG ThinQ**, zmažte registrovaný spotrebič a tento zaregistrujte znovu.
- Aplikácia môže byť kvôli vylepšeniu spotrebiča menená aj bez oznámenia používateľovi.
- Vlastnosti spotrebiča sa môžu u rôznych modelov líšiť.

Inštalácia aplikácie LG ThinQ a pripojenie spotrebiča LG

Modely s QR kódom

Naskenujte QR kód prilepený k výrobku pomocou fotoaparátu alebo aplikácie na čítanie QR kódov na smartfóne.

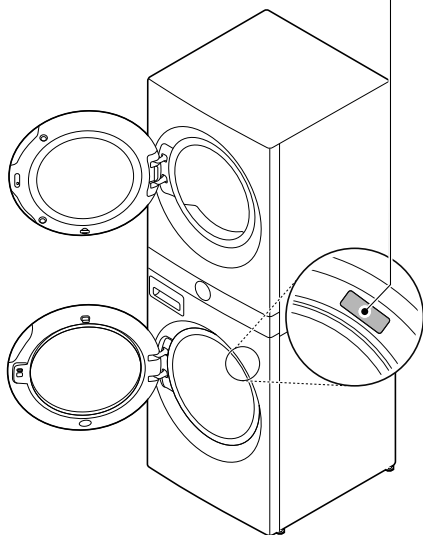

Modely bez QR kódu

- 1 V obchode Google Play Store alebo Apple App Store na smartfóne vyhľadajte a nainštalujte aplikáciu **LG ThinQ**.
- 2 Spustíte aplikáciu **LG ThinQ** a prihlásite sa pomocou svojho existujúceho účtu, prípadne si vytvorte účet LG.
- 3 Ťuknutím na tlačidlo pridania (+) v aplikácii **LG ThinQ** pripojte spotrebič značky LG. Proces

dokončíte na základe pokynov uvedených v aplikácii.

POZNÁMKA

- Počas nastavovania siete Wi-Fi môžete byť požiadaní o uvedenie hesla na pripojenie k sieti LG (nie k vašej domácej sieti). Heslom sú posledné 4 znaky názvu siete, dvakrát zopakované, bez medzier. Ak sa napríklad názov siete zobrazuje ako LG_XXXX_8b92, tak by ste ako heslo zadali 8b928b92. Pri hesle sa rozlišujú veľké a malé písmená a posledné 4 znaky sú jedinečné pre váš spotrebič.
- Pre overenie pripojenia k sieti Wi-Fi skontrolujte, či na ovládacom paneli svieti ikona .
- Tento spotrebič podporuje len 2,4 GHz siete Wi-Fi. Ak chcete skontrolovať sieťovú frekvenciu, obráťte sa na poskytovateľa internetových služieb alebo na príručku k bezdrôtovému smerovaču.
- **LG ThinQ** nenesie zodpovednosť za akékoľvek problémy s pripojením k sieti alebo za akékoľvek chyby, poruchy alebo chyby spôsobené pripojením k sieti.
- Ak má zariadenie problémy s pripojením k sieti WiFi, možno je príliš ďaleko od routera. Ak chcete zosilniť signál siete WiFi, kúpte si predlžovač dosahu WiFi signálu.
- Spojenie so sieťou WiFi sa nemusí nadviazať alebo môže byť prerušované kvôli sieťovému okoliu v domácnosti.
- Pripojenie k sieti môže byť chybné kvôli poskytovateľovi internetových služieb.
- Spomaľovať službu bezdrôtovej siete môže aj prostredie bezdrôtových sietí v okolí.
- Ak spotrebič nemožno registrovať kvôli problémom s bezdrôtovým prenosom signálu, odpojte spotrebič, aspoň minútu počkajte a skúste znova.
- Ak je aktivovaný firewall na bezdrôtovom smerovači, vypnite ho alebo do neho pridajte výnimku.
- Názov bezdrôtovej siete (SSID) by mal byť kombináciou anglických písmen a čísiel. (Nepoužívajte špeciálne znaky)
- Používateľské rozhranie smartfónu (UI) sa môže líšiť v závislosti od mobilného operačného systému (OS) a výrobcu.

52 INTELIGENTNÉ FUNKCIE

POZNÁMKA

- Ak je bezpečnostný protokol smerovača nastavený na **WEP**, nastavenie siete môže byť neúspešné. Zmeňte bezpečnostný protokol (odporúčame **WPA2**) a znovu pripojte výrobok.

Používanie spotrebiča na diaľku

Spustenie na diaľku

Spotrebič môžete pomocou smartfónu ovládať na diaľku. Zároveň môžete skontrolovať priebeh programu, aby ste vedeli, koľko zostáva do jeho skončenia.

Použitie tejto funkcie

- 1 Oblečenie vložte do bubna.
- 2 Stlačte tlačidlo **Napájanie**.
- 3 Stlačte a podržte tlačidlo **Diaľkový start (Dialkový štart)** po dobu 3 sekúnd na aktiváciu funkcie diaľkového ovládania.
- 4 Spustite cyklus z aplikácie **LG ThinQ** na vašom smartfóne.

POZNÁMKA

- Keď je táto funkcia už raz aktivovaná, môžete spúšťať cyklus iba z aplikácie **LG ThinQ** na vašom smartfóne. Ak sa cyklus nespustil, spotrebič bude čakať na spustenie cyklu kým nie je na diaľku pomocou aplikácie vypnutý, alebo kým nie je táto funkcia deaktivovaná.
- Ak boli otvorené dvierka, nemôžete cyklus spustiť diaľkovo.

Deaktivujte túto funkciu ručne

Keď je zapnutá táto funkcia, stlačte a podržte tlačidlo **Diaľkový start (Dialkový štart)** po dobu 3 sekúnd.

Delay End (Odložený štart)

Nastavenie tejto funkcie umožňuje, aby sa spotrebič automaticky spustil a po určenom čase skončil.

Použitie tejto funkcie

- 1 Oblečenie vložte do bubna.
- 2 Stlačte tlačidlo **Napájanie**.
- 3 Spustite aplikáciu **LG ThinQ** a vyberte výrobok.
 - Pre pranie vyberte práčku.
 - Pre sušenie vyberte sušičku.
- 4 Vyberte program prania alebo sušenia.
- 5 Dotknite sa položky **Odložený start (Odložený štart)** a nastavte čas oneskorenia.
- 6 Spustite cyklus z aplikácie **LG ThinQ** na vašom smartfóne.

POZNÁMKA

- Čas oneskorenia je čas do konca programu, nie čas spustenia programu. Skutočná doba prevádzky sa môže líšiť v závislosti od teploty vody, oblečenia a ďalších faktorov.
- Pri tejto voľbe nepoužívajte tekutý prací prostriedok.

Špecifikácie rádiového zariadenia

Názov modulu	LCWB-001
Frekvenčný rozsah bezdrôtovej siete LAN	2412 MHz - 2472 MHz

Výstupný výkon bezdrôtovej siete LAN (maximálny)	18,14 dBm
--	-----------

Verzia softvéru bezdrôtovej funkcie: V 1.0
Používateľ by mal vziať do úvahy to, že toto zariadenie by sa malo nainštalovať a používať s minimálnou vzdialenosťou 20 cm medzi zariadením a telesom.

Vyhlasenie o zhode



Týmto LG Electronics vyhlasuje, že rádiové zariadenie typu Práčka je v súlade so smernica 2014/53/EÚ. Úplné znenie vyhlásenia o zhode pre EU je k dispozícii na tejto internetovej adrese: <http://www.lg.com/global/support/cedoc/cedoc#>
LG Electronics European Shared Service Centre B.V.
Krijgsman 1, 1186 DM Amstelveen, Holandsko

Aktivácia pripojenia k sieti

- 1 Spustíte aplikáciu **LG ThinQ**.
- 2 V aplikácii vyberte a dotknite sa položky **Wash Tower** (Pracia veža).
- 3 Na ovládacom paneli stlačte tlačidlo **Napájanie**.
- 4 Na ovládacom paneli stlačte a podržte tlačidlo **Wi-Fi** po dobu 3 sekúnd.
 - Počas procesu pripojenia bliká LED Wi-Fi.

Deaktivácia pripojenia k sieti

Práčka

- 1 Na ovládacom paneli stlačte tlačidlo **Napájanie**.

- 2 Ak chcete deaktivovať pripojenie k sieti, naraz stlačte na 3 sekundy tlačidlá **Odstredění (Odstredovanie)** a **TurboWash**.

Sušička

- 1 Na ovládacom paneli stlačte tlačidlo **Napájanie**.
- 2 Ak chcete deaktivovať pripojenie k sieti, naraz stlačte na 3 sekundy tlačidlá **Časované sušení (Časované sušenie)** a **Péče o kondenzátor (Starostlivosť o kondenzátor)**.

Spotreba v pohotovostnom režime

Spotreba v pohotovostnom režime – práčka	0,5 W
Spotreba v pohotovostnom režime – sušička	0,49 W
Spotreba energie v úspornom režime	2,0 W
Časové obdobie, po ktorom sa prostredníctvom funkcie riadenia výkonu alebo podobnej funkcie zariadenie automaticky prepne do režimu pohotovosti a/alebo vypnutého stavu a/alebo stavu pohotovosti pri zapojení v sieti	10 minút

POZNÁMKA

- Aktiváciou pripojenia k sieti sa môže zvýšiť spotreba energie spotrebiča.

54 INTELIGENTNÉ FUNKCIE

Informácie o softvéri typu Open Source

Ak chcete získať zdrojový kód, ktorý sa poskytuje na základe licencie GPL, LGPL, MPL a ďalších licencií typu Open Source (s otvoreným zdrojovým kódom), ktoré majú povinnosť zverejniť zdrojový kód, a ktorý je obsiahnutý v tomto produkte, a ak chcete získať prístup ku všetkým uvedeným licenčným podmienkam, oznámeniam o autorských právach a ďalším relevantným dokumentom, navštívte webovú lokalitu <https://opensource.lge.com>.

Spoločnosť LG Electronics vám tiež poskytne kód otvoreného zdroja na disku CD-ROM za poplatok, ktorý bude pokrývať náklady na takúto distribúciu (ako sú náklady na médiá, doručenie a manipuláciu), a to na základe e-mailovej žiadosti odoslanej na opensource@lge.com.

Táto ponuka platí pre každého, komu bola táto informácia doručená, po dobu troch rokov od posledného odoslania tohto produktu.

Smart Diagnosis

Pomocou tejto funkcie môžete diagnostikovať a vyriešiť problémy s vaším spotrebičom.

POZNÁMKA

- Z dôvodov, ktoré sa nedajú pripísať nedbanlivosti spoločnosti LGE, služba nemusí fungovať z dôvodu vonkajších faktorov, ako je napríklad, ale nie výhradne, nedostupnosť Wi-Fi, odpojenie Wi-Fi, zásady miestneho obchodu s aplikáciami alebo nedostupnosť aplikácie.
- Funkcia môže byť zmenená bez predchádzajúceho upozornenia a môže mať inú podobu v závislosti na tom, kde sa nachádzate.

Použitie LG ThinQ k diagnostike problémov

Ak sa v spotrebiči vybavenom Wi-Fi vyskytne problém, môže pomocou aplikácie **LG ThinQ** preniesť údaje potrebné k riešeniu problému do smartfónu.

- Spustíte aplikáciu **LG ThinQ** a v ponuke vyberte funkciu **Smart Diagnosis**. Postupujte podľa pokynov uvedených v aplikácii **LG ThinQ**.

Použitie zvukovej diagnostiky k diagnostike problémov

Ak chcete použiť zvukovú diagnostiku, postupujte podľa pokynov uvedených nižšie.

- Spustíte aplikáciu **LG ThinQ** a v ponuke vyberte funkciu **Smart Diagnosis**. Postupujte podľa pokynov pre zvukovú diagnostiku uvedených v aplikácii **LG ThinQ**.

- 1 Stlačte tlačidlo **Napájanie** na zapnutie spotrebiča.
 - Nestláčajte žiadne iné tlačidlá.
- 2 Umiestnite náustok vášho telefónu pred spotrebič.
 - Práčka: Podržte telefón napravo od tlačidla **Štart/Pauza**.
 - Sušička: Podržte telefón naľavo od tlačidla **Napájanie**.
- 3 Podržte stlačené tlačidlá **Připravit na sušení (Pripraviť na sušenie)** (práčka)/**Péče o buben (Starostlivosť o bubon)** (sušička) na 3 sekundy alebo kým nezaznejú zvukové tóny. Podržte náustok smartfónu pri spotrebiči, kým sa nedokončí prenos údajov.
 - Smartfón držte na mieste, až kým sa nedokončí prenos dát. Zobrazí sa zostávajúci čas prenosu dát.
- 4 Po dokončení prenosu údajov sa v aplikácii zobrazí diagnostika.

POZNÁMKA

- Ak chcete dosiahnuť najlepšie výsledky, nehýbte smartfónom, kým prebieha prenos tónov.

ÚDRŽBA

⚠ VAROVANIE

- Pred čistením spotrebič odpojte z elektrickej zásuvky, aby ste predišli riziku zasiahnutia elektrickým prúdom. Ak nebudete rešpektovať toto varovanie, môže dôjsť k závažnému zraneniu, požiaru, zásahu elektrickým prúdom alebo usmrteniu.
- Na čistenie spotrebiča nikdy nepoužívajte agresívne chemikálie, abrazívne čistiace prostriedky ani rozpúšťadlá. Môžu poškodiť povrch.

SLOVENČINA

Práčka

Čo čistiť

Bielizeň vyberte z práčky ihneď po dokončení cyklu. Ak necháte vlhkú bielizeň v práčke, môže sa pokrčiť, zafarbiť alebo zatuchnúť.

- Po ukončení cyklu utrite dvierka a vnútro tesnenia dvierok, aby nezostali vlhké.
- Dvierka nechajte mierne otvorené, aby sa vysušilo vnútro bubna.
- Povrch spotrebiča utrite suchou handričkou, aby ste odstránili všetku vlhkosť.

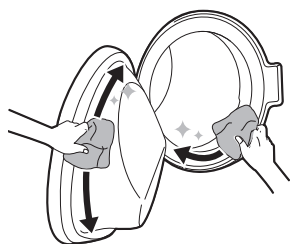

⚠ VAROVANIE

- Dvierka nechávajúce za účelom vyschnutia vnútra spotrebiča otvorené iba vtedy, keď sú deti pod dozorom.

Čistenie vonkajšieho povrchu

Správna starostlivosť o váš spotrebič môže predĺžiť jeho životnosť.

Vonkajší povrch

- Ihneď utrite akúkoľvek rozliatu tekutinu.
- Utrite ho vlhkou handričkou a potom znova suchou handričkou, pričom sa uistite, že sa v spojoch ani štrbinách nenachádza žiadna vlhkosť.
- Na povrch ani na displej netlačte ostrými predmetmi.

Dvierka

- Dvierka utrite zvonku aj zvnútra vlhkou handričkou a potom ich utrite dosucha mäkkou handričkou.

⚠ VAROVANIE

- Nepokúšajte sa oddeľovať žiadne panely ani rozoberať spotrebič. Na ovládanie spotrebiča pomocou ovládacieho panela nepoužívajte ostré predmety.

Čistenie bubna

Toto je špeciálna funkcia, ktorá pomáha čistiť vnútro spotrebiča namáčaním, praním, pláchaním a odstredovaním.

Raz mesačne spustite túto funkciu (v prípade potreby častejšie), aby sa minimalizovalo množstvo

56 ÚDRŽBA

nánosov pracieho prostriedku a aviváže a iné usadeniny.

- Ak sa vo vnútri spotrebiča nachádza nepríjemný zápach alebo plesň, spustíte túto funkciu **jedenkrát týždenne počas 3 týždňov** okrem pravidelne zobrazovaných intervalov.

POZNÁMKA

- Zobrazí sa správa **ŁŁŁ**, ktorá upozorní na odporúčanie použiť túto funkciu.

- 1 Vyberte všetko oblečenie alebo položky zo spotrebiča a zatvorte dvierka.
- 2 Otvorte zásuvku dávkovača a pridajte prostriedok – prášok proti tvorbe vodného kameňa do priehradky na hlavné pranie.
 - Tablety sa môžu vkladať priamo do bubna ako alternatíva miesta pracieho prášku.
- 3 Pomaly zatvorte zásuvku dávkovača.
- 4 Zapnite napájanie spotrebiča a potom stlačte tlačidlo **Čištění bubnu (Čistenie bubna)**.
- 5 Stlačením tlačidla **Štart/Pauza** spustíte spotrebič.
- 6 Dvierka nechajte otvorené, aby sa vnútro spotrebiča úplne vysušilo.
 - Ak sa vnútro spotrebiča úplne nevysuší, môže to spôsobiť nepríjemný zápach alebo plesň.

⚠ VAROVANIE

- Dvierka nechávajú za účelom vyschnutia vnútra spotrebiča otvorené iba vtedy, keď sú deti pod dozorom.

Čistenie filtra prívodnej hadice

Vo filtri prívodnej hadice sa zhromažďuje vápno alebo akékoľvek sedimenty, ktoré sa môžu nachádzať vo vode dodávanej do spotrebiča. Vstupný filter čistite približne každých šesť mesiacov, alebo častejšie, ak je voda veľmi tvrdá alebo obsahuje stopy vodného kameňa.

- Ak budete dlhší čas preč (napr. na dovolenke), vypnite kohútiky na prívod vody, najmä ak nie je v blízkosti spotrebiča odtok vody (otvor).
- Ľ chybová správa sa zobrazí na ovládacom paneli, ak voda nepriteká do zásuvky na prací prostriedok.

- 1 Vypnite napájanie, zatvorte kohútik na prívod vody a odskrutkujte prívodnú hadicu na vodu.

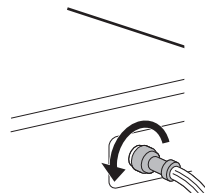

- 2 Vyberte filter na prívide vody pomocou pinzety a potom ho vyčistíte pomocou stredne tvrdej zubnej kefky.

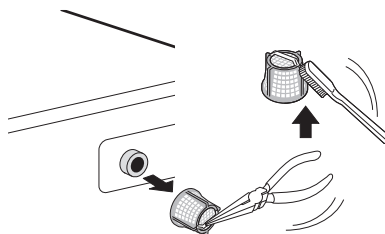

Čistenie filtra odtokového čerpadla a núdzové vypustenie vody

Vo filtri odtokového čerpadla sa zachytávajú vlákna a malé predmety, ktoré mohli byť omylom ponechané v oblečení. Každých šesť mesiacov kontrolujte, či je filter čistý, aby spotrebič fungoval bez problémov.

Pred čistením filtra odtokového čerpadla počkajte, kým voda vychladne. Otvorte dvierka v prípade núdze alebo vykonajte núdzové vypustenie vody.

1 Odpojte spotrebič.

2 Otvorte kryt a vytiahnite odtokovú hadicu.

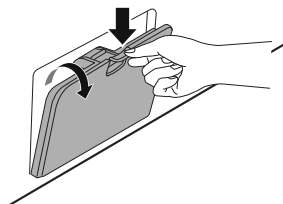

3 Najskôr odstráňte odtokový uzáver z odtokovej hadice 1 a potom vypustte vodu. Potom pomaly odskrutkujte filter odtokového čerpadla 2 a vypustte zvyšnú vodu a potom z filtra odstráňte všetky zvyšky alebo predmety.

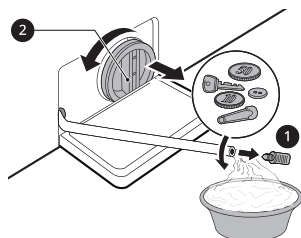

4 Po vyčistení filtra odtokového čerpadla filter opatrne vložte späť a odtokový uzáver opatrne zaskrutkujte späť v smere hodinových ručičiek, aby ste predišli nesprávnemu zakrúteniu a netesnosti. Uzáver zasuňte späť do odtokovej hadice a hadicu vložte do držiaka.

5 Zatvorte kryt.

⚠ UPOZORNENIE

- Pri vypúšťaní vody buďte opatrní, pretože môže byť horúca.

- Raz mesačne spustite program Čistenie bubna (v prípade potreby častejšie), aby sa odstránili zvyšky pracieho prostriedku a iné usadeniny.

Čistenie zásuvky dávkovača

Prací prostriedok a aviváž sa môžu usadzovať v zásuvke dávkovača. Tekuté pracie prostriedky sa môžu usadzovať pod zásuvkou dávkovača a nemusia sa úplne použiť. **Raz alebo dvakrát za mesiac** vyberte zásuvku a súčasti zásuvky a skontrolujte, či nedošlo k vytvoreniu nánosov usadenín pracieho prostriedku.

1 Zásuvku dávkovača pracieho prostriedku vyberiete tak, že ju ťaháte rovným ťahom k sebe, až kým sa zastaví.

- Potom opatren vytiahnite zásuvku von a zároveň silno stlačte tlačítko na odpojenie.

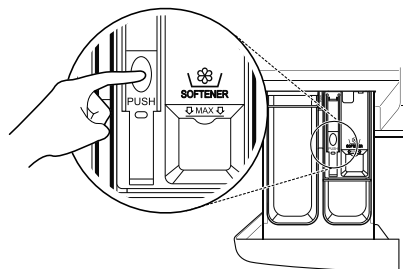

2 Vyberte nánosy a usadeniny pracieho prostriedku a zmäkčovacieho prostriedku.

- Na odstránenie nánosov a usadenín pracieho prostriedku a zmäkčovacieho prostriedku umyte zásuvku a súčasti zásuvky teplou vodou. Na čistenie zásuvky dávkovača používajte iba vodu. Potom vysušte zásuvku a jej súčasti mäkkou handričkou alebo utierkou.

3 Ak chcete vyčistiť otvor na zásuvku, použite handričku alebo malú nekovovú kefku.

- Odstráňte všetky usadeniny z hornej aj dolnej časti otvoru.

58 ÚDRŽBA

- 4 Mäkkou handričkou alebo uterákom osušte otvor.
- 5 Opätovne nainštalujte súčasti zásuvky do správnych priehradiek a zásuvku zasunite.

Sušička

⚠ VAROVANIE

- Pred čistením produktu odpojte zástrčku spotrebiča. V opačnom prípade môže dôjsť k úrazu elektrickým prúdom.

Čistenie filtra na zachytávanie textilného prachu

⚠ UPOZORNENIE

- Riadne vyčistíte filter textilného prachu podľa nasledujúcich pokynov. V opačnom prípade sa na tepelnom výmenníku nahromadí textilný prach, ktorý sa nebude dať úplne odstrániť.

POZNÁMKA

- Pred vybratím filtra textilného prachu vyberte zo spotrebiča všetku bielizeň.
- Po vyčistení vložte filter textilného prachu naspäť. Ak do spotrebiča nevrátime filter textilného prachu, spotrebič sa nebude dať použiť.

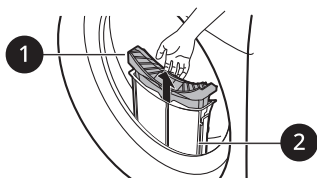

① Vnútrotný filter

- Vnútrotný filter vyčistíte vždy pred použitím aj po ňom.

② Vonkajší filter

- Vonkajší filter vyčistíte po 10 cykloch sušenia alebo vtedy, keď sa na vonkajšom filtri usadí textilný prach.
- Po každých 10 cykloch sušenia zaznie zvonenie a začne blikať ikona

Čistenie vnútrotného filtra

- 1 Vytiahnite vnútrotný filter z vonkajšieho filtra a potom otvorte vnútrotný filter.
 - Otvorte filter rozložením v smere šípky.

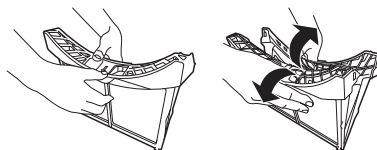

- 2 Najprv odstráňte veľký chumáč textilného prachu a potom vyčistíte zvyšný textilný prach vysávačom alebo opláchnutím pod tečúcou vodou.

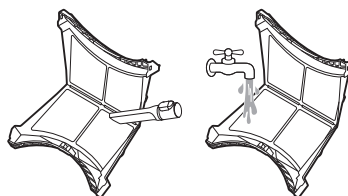

- Ak je filter vlhký, nechajte ho úplne vyschnúť. V opačnom prípade môže dôjsť k zápachu spotrebiča.

- 3 Po úplnom vysušení vnútrotného filtra zatvorte filter zatlačením na jeho stred.
 - Skontrolujte, či je vnútrotný filter na ľavej aj pravej strane poriadne zatvorený.

- 4 Vložte vnútrotný filter do vonkajšieho filtra.

Čistenie vonkajšieho filtra

- 1 Odstráňte prach alebo textilné vlákna v okolí otvoru na filter.

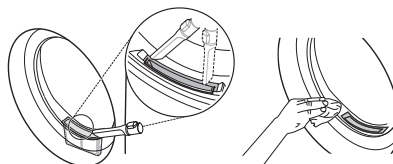

60 ÚDRŽBA

⚠ UPOZORNENIE

- Ak sa textilný prach dostane do otvoru na filter, môže dôjsť k zníženiu kvality výkonu sušenia a predĺženiu času sušenia.

2 Vytiahnite vonkajší filter.

3 Vyberte vnútorný filter.

4 Otvorte vonkajší filter rozložením v smere šípky a držte pritom horný okraj vonkajšieho filtra.

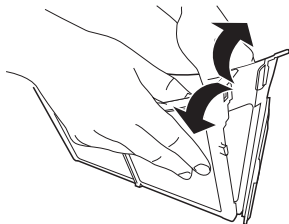

5 Vyčistite zvyšný textilný prach vysávačom alebo opláchnutím pod tečúcou vodou.

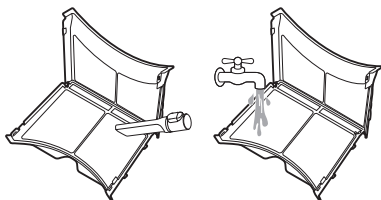

- Ak je filter vlhký, nechajte ho úplne vyschnúť. V opačnom prípade môže dôjsť k zápachu spotrebiča.

6 Zatvorte vonkajší filter zatlačením na stranu ① filtra.

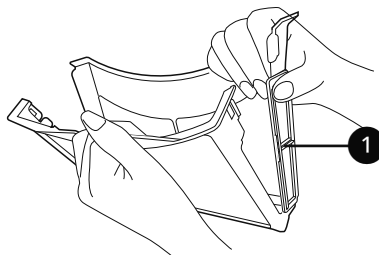

POZNÁMKA

- Skontrolujte, či je strana filtra poriadne zatvorená. V opačnom prípade sa môže textilný prach zachytený na filtri dostať do spotrebiča a spôsobiť zníženie kvality výkonu sušenia.

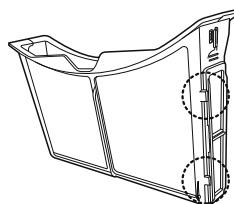

7 Oba filtre textilného prachu zatvorte a vložte späť na miesto.

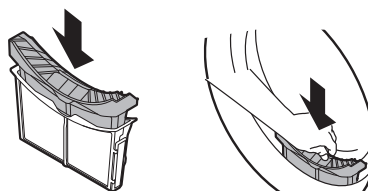

⚠ UPOZORNENIE

- Ak nie je filter textilného prachu vložený, nekladajte ani nevyťahujte oblečenie. Oblečenie môže zapadnúť do otvoru na filter, čo môže spôsobiť poruchu spotrebiča.

Utíranie snímača vlhkosti

Týmto zariadením sa sníma úroveň vlhkosti oblečenia počas prevádzky, čo znamená, že sa musí pravidelne čistiť, aby sa odstránil prípadný vodný kameň nahromadený na povrchu snímača.

Snímače utierajte vnútri bubna.

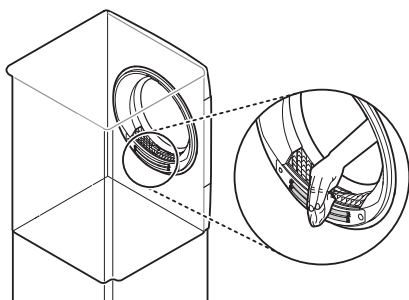

prúdenie vzduchu. Pred čistením alebo vysávaním spotrebič vždy odpojte od sieťového napájania.

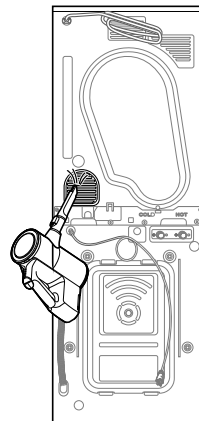

⚠ UPOZORNENIE

- Neutierajte snímač vlhkosti pomocou abrazívnych materiálov. Snímač vždy čistite suchou, drsnou akrylovou hubkou.

POZNÁMKA

- Ventiláčnou mriežkou je vypúšťaný teplý vzduch.
- Musí sa zabezpečiť primerané vetranie miestnosti, aby sa zabránilo kontaminácii vzduchu prúdiaceho do miestnosti z jednotiek spalujúcich iné palivá, ako napríklad otvorený oheň.

Čistenie mriežky prívodu chladného vzduchu

Mriežku prívodu chladného vzduchu vyčistíte 3- až 4-krát ročne vysávačom, aby sa na nej nezhrmáždoval textilný prach a vlákna alebo nečistoty, ktoré môžu spôsobiť nesprávne

Používanie funkcie čistenia bubna

V priebehu času môže po niekoľkých použitíach vzniknúť v spotrebiči zápach, ktorý sa počas sušenia preniesie aj na oblečenie. Pravidelným používaním tejto funkcie čistenia zabránite vzniku nepríjemného zápachu v spotrebiči.

⚠ UPOZORNENIE

- Vyberte zo spotrebiča všetko oblečenie.

1 Spotrebič zapnite.

2 Stlačte tlačidlo **Péče o bubnen (Starostlivosť o bubnen)**.

62 ÚDRŽBA

- 3** Podržte stlačené tlačidlo **Štart/Pauza**.
- Priebeh tejto funkcie trvá asi 3 hodiny.

- 4** Otvorte dvierka sušičky, aby ste zabezpečili dostatočné prúdenie vzduchu v spotrebiči a vyvetrali tak zvyšný zápach.

! VAROVANIE

- Z bezpečnostných dôvodov nedovoľte deťom ani zvieratám vliezť do spotrebiča. Inak môže dôjsť k poškodeniu spotrebiča alebo zraneniu osôb či zvierat.

Používanie funkcie čistenia kondenzátora

V spotrebiči sa automaticky oplachuje textilný prach, ktorý sa zachytáva na povrchu kondenzátora, vodou, ktorá počas prevádzky kondenzuje z oblečenia. Ak ho však chcete čistiť častejšie, môžete ho vyčistiť aj manuálne.

! UPOZORNENIE

- Vyberte zo spotrebiča všetko oblečenie.

- 1** Otvorte dvierka sušičky a vytiahnite vnútorný aj vonkajší filter.

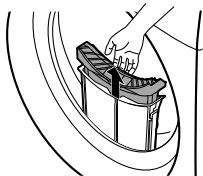

- 2** Do otvoru pomaly nalejte 1 liter čistej vody.
- Vodu nenalievajte rýchlo, inak sa vyleje.

- Ak do priečinka nalejete viac ako 1,5 litra vody, voda bude unikať späť.

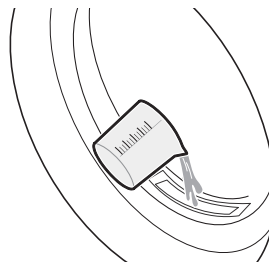

- 3** Vložte späť vnútorný aj vonkajší filter a zatvorte dvierka sušičky.

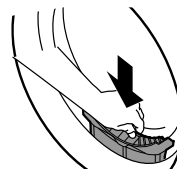

- 4** Spotrebič zapnite.

- 5** Stlačte tlačidlo **Péče o kondenzátor (Starostlivosť o kondenzátor)**.

- 6** Podržte stlačené tlačidlo **Štart/Pauza** na spustenie čistenia kondenzátora.
- Čistenie kondenzátora trvá 1 hodinu.

- 7** Otvorte dvierka sušičky, aby ste zabezpečili dostatočné prúdenie vzduchu v spotrebiči a dôkladne tak vysušili bubon po dokončení čistenia.

! VAROVANIE

- Z bezpečnostných dôvodov nedovoľte deťom ani zvieratám vliezť do spotrebiča. Inak môže dôjsť k poškodeniu spotrebiča alebo zraneniu osôb či zvierat.

Informácie o LED osvetlení

Tento výrobok obsahuje svetelný zdroj s triedou energetickej účinnosti G.

- LED osvetlenie sa automaticky zapína a vypína v každom z nasledujúcich prípadov:
 - pri otvorení a zatvorení dverí,
 - pri stlačení tlačidla **Napájanie a Štart/Pauza**.
- LED osvetlenie nie je stmievateľné.
- LED osvetlenie neobsahuje ortuť.
- Pozrite si, prosím, stránku www.lg.com/global/recycling.

POZNÁMKA

- Táto funkcia sa môže líšiť v závislosti od zakúpených modelov.

Ak LED osvetlenie nefunguje

Zatvorte dvere a znova ich otvorte, alebo stlačte tlačidlo **Napájanie**. Ak sa LED osvetlenie nezapne, obráťte sa na zákaznícke informačné centrum spoločnosti LG Electronics. Nepokúšajte sa LED osvetlenie sami vybrať.

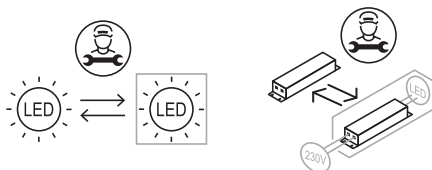

64 RIEŠENIE PROBLÉMOV

RIEŠENIE PROBLÉMOV

Prevádzka vášho spotrebiča môže spôsobiť chyby a poruchy. V nasledujúcich tabuľkách sú uvedené možné príčiny a poznámky k odstráneniu chybového hlásenia alebo poruchy. Odporúčame dôkladne prečítať tabuľky uvedené nižšie za účelom úspory času a financií vynaložených na zavolanie servisného strediska LG Electronics.

Práčka

Chybové hlásenia

Prejavy problému	Možné príčiny a riešenie
IE CHYBA PRÍVODU	Na danom mieste nie je dostatočný prívod vody. Voda nepriteká do spotrebiča alebo priteká pomaly. <ul style="list-style-type: none"> Skúste použiť iný prívod v domácnosti.
	Kohútik prívodu vody nie je úplne otvorený. Voda nepriteká do spotrebiča alebo priteká pomaly. <ul style="list-style-type: none"> Kohútik otvorte úplne.
	Prívodná hadica alebo hadice sú zalomené. <ul style="list-style-type: none"> Vyrovajte hadicu alebo opätovne nainštalujte prívodnú hadicu
	Filter prívodných hadíc je upchatý. <ul style="list-style-type: none"> Po zavretí kohútikov a odstránení pripojení hadíc k práčke skontrolujte a vyčistite filter vstupného ventilu.
UE CHYBA NEROVNOVÁHY	Spotrebič je vybavený systémom, ktorý zistí a skoriguje nerovnováhu v spotrebiči. <ul style="list-style-type: none"> Na konci cyklu môže byť oblečenie príliš vlhké, opätovne preto usporiadajte dávku, aby bolo možné vykonať správne odstreďovanie. Zatvorte dvere a stlačte tlačidlo Štart/Pauza. Môže trvať pár minút, kým zariadenie začne odstreďovanie. Dvere musia byť predtým, ako je možné doceliť odstreďovanie, uzamknuté.
	Príliš málo náplne. Systém môže zastaviť odstreďovanie alebo dokonca celkom prerušiť cyklus odstreďovania, ak sú naložené individuálne ťažké položky (napr. kúpeľňová predložka, kúpací plášť, atď.). <ul style="list-style-type: none"> Pridajte 1 alebo 2 podobné kusy oblečenia, aby sa náplň práčky vyvážila. Zatvorte dvere a stlačte tlačidlo Štart/Pauza. Môže trvať pár minút, kým zariadenie začne odstreďovanie. Dvere musia byť uzamknuté skôr ako je možné doceliť odstreďovanie.
OE CHYBA ODTOKU VODY	Odtoková hadica je zalomená alebo upchatá. Voda zo spotrebiča neodteká alebo odteká pomaly. <ul style="list-style-type: none"> Vyčistite a vyrovajte odtokovú hadicu.

Prejavy problému	Možné príčiny a riešenie
DE CHYBA ODTOKU VODY	Odtokový filter je upchatý. <ul style="list-style-type: none"> Skontrolujte a vyčistite odtokový filter.
dE /dE2 CHYBA DVIEROK	Dvierka sú otvorené. <ul style="list-style-type: none"> Zatvorte dvierka a uistite sa, že žiadna prekážka nebráni úplnému zatvoreniu dvierok. Porucha snímača dvierok. <ul style="list-style-type: none"> Zatvorte dvierka. Obráťte sa na servisné stredisko spoločnosti LG. Telefónne číslo vášho miestneho servisného strediska spoločnosti LG je uvedené na záručnej karte.
E E CHYBA OVLÁDANIA	Toto je chyba ovládania. <ul style="list-style-type: none"> Vytiahnite zástrčku zo siete a zavolajte servis.
LE CHYBA ZABLOKOVANÝ MOTOR	Motor je preťažený. <ul style="list-style-type: none"> Počkajte 30 minút, kým motor spotrebiča nevychladne a potom reštartujte cyklus.
FE CHYBA PRETEČENIE	Nadmerné množstvo vody z dôvodu možného chybného vodovodného ventilu. <ul style="list-style-type: none"> Zavrite vodovodný kohútik. Odpojte napájanie. Zavolajte servis.
PE CHYBA SENZORA TLAKU	Chyba senzora úrovne vody. <ul style="list-style-type: none"> Zavrite vodovodný kohútik. Odpojte napájanie. Zavolajte servis.
LS CHYBA SENZORA VIBRÁCIÍ	Poruchy senzora vibrácií <ul style="list-style-type: none"> Zavolajte servis.
FF CHYBA - ZAMRZNUTIE	Nie je napájacia/odtoková hadica alebo odtokové čerpadlo zamrznuté? <ul style="list-style-type: none"> Privedte teplú vodu do bubna na rozmrazenie odtokovej hadice a odtokového čerpadla. Prívodnú hadicu prikryte vlhkou a teplou handričkou.
RE ÚNIK VODY	Voda uniká. <ul style="list-style-type: none"> Zavolajte servis.
PF VÝPADOK PRÚDU	Počas prevádzky mohlo dôjsť k výpadku prúdu alebo nedostatočnej dodávke elektrickej energie. <ul style="list-style-type: none"> Stlačte tlačidlo Štart/Pauza na reštartovanie cyklu.

66 RIEŠENIE PROBLÉMOV

Možné hluky

Prejavy problému	Možné príčiny a riešenie
Hrkotanie alebo rachot	<p>V bubne sa môžu nachádzať cudzie predmety, napríklad kľúče, mince alebo zatváracie špendlíky.</p> <ul style="list-style-type: none"> Zastavte spotrebič, skontrolujte, či sa v bubne nenachádzajú cudzie objekty. Ak hluk pretrváva aj po opätovnom spustení spotrebiča, zavolajte servis.
Dunivý zvuk	<p>Dunivý zvuk môže spôsobovať ťažké oblečenie. Tento zvuk je zvyčajne bežný.</p> <ul style="list-style-type: none"> Ak zvuk pretrváva, spotrebič je pravdepodobne nevyvážený. Zastavte práčku a znova rozložte oblečenie v práčke. <p>Oblečenie v práčke nie je pravdepodobne rovnomerne rozložené.</p> <ul style="list-style-type: none"> Pozastavte program a po odblokovaní dvierok oblečenie opätovne rozložte.
Vibračný hluk	<p>Obalové materiály neboli odstránené.</p> <ul style="list-style-type: none"> Odstráňte obalové materiály. <p>Je možné, že oblečenie v bubne nie je rovnomerne rozložené.</p> <ul style="list-style-type: none"> Pozastavte program a po odblokovaní dvierok oblečenie opätovne rozložte. <p>Nie všetky vyrovnávacie nožičky sa pevne a rovno dotýkajú podlahy.</p> <ul style="list-style-type: none"> Pozri Uvedenie spotrebiča do vodorovnej polohy na nastavenie vyrovnania spotrebiča. <p>Podlaha nie je dostatočne stabilná, tuhá a pevná.</p> <ul style="list-style-type: none"> Skontrolujte, či je podlaha pevná a či sa neohýba. Pozri Požiadavky na miesto inštalácie na výber správneho miesta.

Prevádzka

Prejavy problému	Možné príčiny a riešenie
Uniká voda	<p>Domové odtokové potrubie je upchaté.</p> <ul style="list-style-type: none"> Odstráňte upchatie odtokového potrubia. Ak je to potrebné, obráťte sa na inštalatéra. <p>Únik vody je spôsobený nesprávnou inštaláciou odtokovej hadice alebo upchatou odtokovou hadicou.</p> <ul style="list-style-type: none"> Vyčistite a vyrovnajte odtokovú hadicu. Pravidelne kontrolujte a čistite odtokový filter. <p>Uzáver filtra odtokového čerpadla nie je správne nasadený.</p> <ul style="list-style-type: none"> Namontujte späť filter odtokového čerpadla.

Prejavy problému	Možné príčiny a riešenie
Spotrebič nie je v prevádzke.	Ovládací panel sa vypol z dôvodu nečinnosti. <ul style="list-style-type: none"> Ide o bežný jav. Stlačte tlačidlo Napájanie na zapnutie spotrebiča.
	Zariadenie je odpojené. <ul style="list-style-type: none"> Uistite sa, že kábel je bezpečne zasunutý do funkčnej elektrickej zásuvky.
	Zásobovanie vodou je vypnuté. <ul style="list-style-type: none"> Úplne otvorte prívod vody.
	Ovládače nie sú správne nastavené. <ul style="list-style-type: none"> Uistite sa, že program je správne nastavený. Zatvorte dvere a stlačte tlačidlo Štart/Pauza.
	Dvierka sú otvorené. <ul style="list-style-type: none"> Zatvorte dvierka a uistite sa, že žiadna prekážka nebráni úplnému zatvoreniu dvierok.
	Istič/poistka je aktivovaný/spálená. <ul style="list-style-type: none"> Skontrolujte domové/bytové ističe/poistky. Vymeňte poistky alebo resetujte istič. Spotrebič by mal byť pripojený k vyhradenému vedľajšiemu okruhu. Po obnovení napájania bude spotrebič pokračovať v programe, v ktorom sa zastavil.
	Je potrebné resetovať ovládače. <ul style="list-style-type: none"> Stlačte tlačidlo Napájanie, potom opätovne vyberte požadovaný program a stlačte tlačidlo Štart/Pauza.
	Tlačidlo Štart/Pauza sa nestlačilo po nastavení cyklu. <ul style="list-style-type: none"> Stlačte tlačidlo Napájanie, potom opätovne vyberte požadovaný program a stlačte tlačidlo Štart/Pauza. Spotrebič sa vypne, ak sa tlačidlo Štart/Pauza nestlačilo do istej doby.
	Extrémne nízky tlak vody. <ul style="list-style-type: none"> Skontrolujte iný kohútik v domácnosti a uistite sa, že tlak vody v domácnosti je dostatočný.
Spotrebič zohrieva vodu alebo vytvára paru. <ul style="list-style-type: none"> Môže sa stať, že bubon dočasne zastaví počas určitých cyklov, zatiaľ čo sa voda bezpečne zohrieva na nastavenú teplotu. 	
Tlačidlá nefungujú správne.	Je aktivovaná možnosť Detská poistka (Detská poistka). <ul style="list-style-type: none"> V prípade potreby možnosť Detská poistka (Detská poistka) deaktivujte.
Dvierka sa nedajú otvoriť.	Keď spotrebič začne pracovať, dvierka sa z bezpečnostných dôvodov nedajú otvoriť. <ul style="list-style-type: none"> To je bežné. Dvierka môžete bezpečne otvoriť po vypnutí ikony .
Spotrebič sa neplní správne.	Prívodný filter sa upchal. <ul style="list-style-type: none"> Uistite sa, že prívodné filtre na plniacich ventiloch nie sú upchaté.

68 RIEŠENIE PROBLÉMOV

Prejavy problému	Možné príčiny a riešenie
Spotrebič sa neplní správne.	Prívodné hadice môžu byť prehnuté. <ul style="list-style-type: none"> • Skontrolujte, či prívodné hadice nie sú prehnuté alebo upchaté.
	Nedostatočné zásobovanie vodou. <ul style="list-style-type: none"> • Uistite sa, že kohútiky pre teplú a studenú vodu sú úplne otvorené.
	Prívodné hadice teplej a studenej vody sú naopak. <ul style="list-style-type: none"> • Skontrolujte pripojenia prívodných hadíc.
Zo spotrebiča neodteká voda.	Zalomená odtoková hadica. <ul style="list-style-type: none"> • Zabezpečte, aby odtoková hadica nebola zalomená.
	Odtok umiestnený vyššie ako 1,2 m nad podlahou. <ul style="list-style-type: none"> • Zabezpečte, aby odtoková hadica nebola umiestnená vyššie ako 1,2 m nad spodkom spotrebiča.
Prací prostriedok sa dávkuje nekompletne alebo sa nedávkuje vôbec.	Používa sa príliš veľa pracieho prostriedku. <ul style="list-style-type: none"> • Riadte sa pokynmi výrobcu pracieho prostriedku.
	Filter odtokového čerpadla môže byť upchatý. <ul style="list-style-type: none"> • Vyčistite odtokový filter.
Doba cyklu je dlhšia ako zvyčajne.	Príliš málo náplne. <ul style="list-style-type: none"> • Pridajte viacej položiek, aby zariadenie mohlo vyvážiť náplne.
	Ťažké položky sa pomiešajú s ľahkými položkami. <ul style="list-style-type: none"> • Vždy sa snažte prať položky s podobnou hmotnosťou, aby zariadenie mohlo rovnomerne rozložiť hmotnosť náplne pre odstreďovanie.
	Náplň nie je vyvážená. <ul style="list-style-type: none"> • Ručne rozložte náplň, ak sa položky zamotali.
Koniec cyklu je oneskorený.	Zistilo sa nevyváženie alebo je zapnutý program na odstraňovanie mydlín. <ul style="list-style-type: none"> • Ide o bežný jav. Zostávajúci čas zobrazený na displeji je iba odhadované trvanie. Skutočný čas môže byť iný.

Výkon

Prejavy problému	Možné príčiny a riešenie
Nedostatočné odstraňovanie škvŕn	<p>Škvŕny z predošlého prania.</p> <ul style="list-style-type: none"> Na položkách, ktoré sa predtým už prali sa môžu nachádzať škvŕny. Môže sa stať, že tieto škvŕny sa ťažko odstraňujú a vznikne potreba ručného prania alebo ošetrenia bielizne vopred, aby bolo možné škvŕnu odstrániť.
Tvorba škvŕn	<p>Bielidlo alebo aviváž sú dávkované príliš skoro.</p> <ul style="list-style-type: none"> Dávkovací priečinok je preplnený. Spôsobí to rýchle dávkovanie bielidla alebo aviváže. Vždy zmerajte množstvo bielidla alebo aviváže, aby ste predišli preplneniu. Pomaly zatvorte dávkovač pracieho prostriedku.
	<p>Bielidlo alebo zmäkčovadlo sa pridali priamo na oblečenie v bubne.</p> <ul style="list-style-type: none"> Na zaručenie správneho dávkovania bielidla alebo zmäkčovadlo v správnom čase programu vždy používajte dávkovač pracieho prostriedku.
	<p>Šaty neboli správne vytriedené.</p> <ul style="list-style-type: none"> Odevy tmavej farby vždy perte oddelene od odevov svetlej farby a bielej farby, aby ste zabránili strate a zmene farby. Veľmi znečistené položky nikdy neperte spolu s mierne znečistenými položkami.
Pokrčenie	<p>Spotrebič nie je vykladaný správne.</p> <ul style="list-style-type: none"> Vždy vyložte položky zo spotrebiča ihneď po ukončení programu.
	<p>Spotrebič je preplnený.</p> <ul style="list-style-type: none"> Spotrebič môže byť plne naložený, no veci by nemali byť tesne napratané do bubna. Dvierka spotrebiča by sa mali dať jednoducho zatvoriť.
	<p>Prívodné hadice teplej a studenej vody sú naopak.</p> <ul style="list-style-type: none"> Pláchanie teplou vodou môže spôsobiť pokrčenie odevov. Skontrolujte pripojenia prívodných hadíc.
	<p>Rýchlosť odstreďovania môže byť príliš vysoká.</p> <ul style="list-style-type: none"> Nastavte rýchlosť odstreďovania podľa typu odevov.

70 RIEŠENIE PROBLÉMOV

Zápach

Prejavy problému	Možné príčiny a riešenie
Zápach plesne alebo hrdze v spotrebiči	Vnútro bubna nie je riadne čistené. <ul style="list-style-type: none">Pravidelne púšťajte funkciu Čištění bubnu (Čistenie bubna).
	Zápach môže byť zapríčinený nesprávnou inštaláciou odtokovej hadice, čo zapríčiňuje sifónový efekt (voda vteká späť do práčky). <ul style="list-style-type: none">Pri inštalácii odtokovej hadice sa uistite, že nie je zalomená alebo zablokovaná.
	Ak pravidelne nečistíte dávkovač pracieho prostriedku, môže to zapríčiniť zápach z plesní alebo zo zvyškov iných látok. <ul style="list-style-type: none">Vyberte a vyčistite dávkovač pracieho prostriedku, obzvlášť hornú a spodnú časť jeho otvoru.

Sušička

Chybové hlásenia

SLOVENČINA

Prejavy problému	Možné príčiny a riešenie
dE 1 / dE2 CHYBA DVIEROK	Dvierka sa otvorili počas prevádzky prístroja alebo spotrebič sa používa bez toho, aby boli dvierka riadne zatvorené. <ul style="list-style-type: none"> Úplne zatvorte dvierka. Ak zobrazenie dE 1 / dE2 nezhasne, zavolajte servis.
dE4 CHYBA DVIEROK	Detekcia spínača dverí nefunguje správne. <ul style="list-style-type: none"> Vytiahnite zástrčku zo siete a zavolajte servis.
EE 1 / EE2 CHYBA TEPLoty	Došlo k poruche snímača teploty. <ul style="list-style-type: none"> Vytiahnite zástrčku zo siete a zavolajte servis.
FI CHYBA TEPLoty	Teplota vo vnútri bubna náhle stúpla. <ul style="list-style-type: none"> Vytiahnite zástrčku zo siete a zavolajte servis.
LE 1 CHYBA ZABLOKOVANÝ MOTOR	Motor sa náhle zastavil. <ul style="list-style-type: none"> Skontrolujte, či množstvo oblečenia nepresahuje maximálnu kapacitu dávky. Vytiahnite zástrčku zo siete a zavolajte servis.
LE2 / RE CHYBA KOMPRESORA	Kompresor sa náhle zastavil. <ul style="list-style-type: none"> Vytiahnite zástrčku zo siete a zavolajte servis.
OE CHYBA ODTOKOVÉHO ČERPADLA	Došlo k poruche odvodňovacieho čerpadla. <ul style="list-style-type: none"> Vytiahnite zástrčku zo siete a zavolajte servis. Okolité teplota zariadenia je pod nulou. <ul style="list-style-type: none"> Odporúčaná okolité teplota zariadenia je 5 – 35 °C.
drn CHYBA ZLYHANIA VYPÚŠŤANIA VODY	Odtoková hadica nie je správne pripojená. <ul style="list-style-type: none"> Správne pripojte odtokovú hadicu. Skontrolujte, či odtoková hadica nie je upchatá alebo zalomená a či nie je za alebo pod sušičkou pricviknutá. Ak sa hlásenie zobrazuje aj naďalej, odpojte napájací kábel z elektrickej zásuvky a zavolajte servis.
IF CHYBA CHÝBAJÚCEHO FILTRA NA ZACHYTÁVANIE TEXTILNÉHO PRACHU	V spotrebiči sa nenachádza filter na zachytávanie textilného prachu. <ul style="list-style-type: none"> Vložte filter na zachytávanie textilného prachu.

72 RIEŠENIE PROBLÉMOV

Prejavy problému	Možné príčiny a riešenie
P5 CHYBA NAPÁJANIA	<p>Napájací kábel je nesprávne pripojený.</p> <ul style="list-style-type: none"> • Skontrolujte pripojenie napájacieho kábla. • Ak sa hlásenie zobrazuje aj naďalej, odpojte napájací kábel z elektrickej zásuvky a zavolajte servis.
[] <-> End	<p>Označuje, že sušička je pozastavená alebo sa bubon sušičky pravidelne otáča.</p> <ul style="list-style-type: none"> • Spotrebič vypnite a vyložte z neho všetku bielizeň.

Prevádzka

Prejavy problému	Možné príčiny a riešenie
Spotrebič sa nezapína.	<p>Napájací kábel nie je správne zapojený.</p> <ul style="list-style-type: none"> • Elektrická zástrčka musí byť pevne zapojená do uzemnenej zásuvky, ktorá zodpovedá energetickému štítku spotrebiča.
	<p>Je vypálená poistka, vyhodnený istič alebo došlo k výpadku elektrického prúdu.</p> <ul style="list-style-type: none"> • Nahodte istič alebo vymeňte poistku. Nezvyšujte menovitý prúd poistky. Ak je problémom preťažený okruh, nechajte ho opraviť kvalifikovaným elektrikárom.
Ohrev spotrebiča nefunguje.	<p>Je vypálená poistka, vyhodnený istič alebo došlo k výpadku elektrického prúdu.</p> <ul style="list-style-type: none"> • Nahodte istič alebo vymeňte poistku. Nezvyšujte menovitý prúd poistky. Ak je problémom preťažený okruh, nechajte ho opraviť kvalifikovaným elektrikárom.
	<p>Vybratý cyklus nepoužíva teplo.</p> <ul style="list-style-type: none"> • Niektoré cykly sú predvolene nastavené na sušenie bez ohrevu alebo sušenie vzduchom. Zvoľte cyklus, ktorý umožňuje sušenie pomocou tepla.
Voda uniká.	<p>Voliteľná odtoková hadica nie je správne pripojená.</p> <ul style="list-style-type: none"> • Správne pripojte voliteľnú odtokovú hadicu.
	<p>Dvierka sú zatvorené, pričom sa v nich zachytilo oblečenie alebo cudzí predmet.</p> <ul style="list-style-type: none"> • Pred použitím spotrebiča skontrolujte, či sa v dvierkach nezachytilo oblečenie alebo cudzie predmety. Ak voda stále unika, obráťte sa na zákazníkcu informačné centrum spoločnosti LG Electronics.
Po dokončení cyklu sušenia sa spotrebič začne sám spúšťať a zastavovať.	<p>Toto je spôsob, ako funguje voľba proti pokrčeniu.</p> <ul style="list-style-type: none"> • Skontrolujte, či je nastavená možnosť ochrany proti pokrčeniu. Táto možnosť je navrhnutá tak, aby sa predišlo vzniku záhybov, ktoré sa vytvoria, keď sa oblečenie ihneď po cykle sušenia nevyloží. Keď je táto možnosť nastavená, spotrebič beží 10 sekúnd a pozastaví sa na 5 minút. Táto možnosť funguje až 2 hodiny.

Výkon

Prejavy problému	Možné príčiny a riešenie
Čas sušenia odevov je príliš dlhý.	Dávka nie je správne roztriedená. <ul style="list-style-type: none"> • Oddelte ťažké veci od ľahkých vecí. Čas trvania sušenia väčších a ťažších vecí je dlhší. Ľahké veci, ktoré sa v dávke nachádzajú spolu s ťažšími, môžu pomýliť snímač, pretože schnú rýchlejšie.
	Veľká dávka ťažkých tkanín. <ul style="list-style-type: none"> • Ťažšie tkaniny sa sušia dlhšie, pretože majú tendenciu udržať viac vlhkosti. Aby sa skrátil alebo udržal konzistentnejší čas sušenia veľkých a ťažkých tkanín, oddelte tieto veci do menších dávok jednotnej veľkosti.
	Ovládacie prvky spotrebiča nie sú nastavené správne. <ul style="list-style-type: none"> • Použite vhodné nastavenia ovládania pre daný typ dávky, ktorú sušíte. Niektoré dávky si môžu vyžadovať úpravu nastavenia úrovne sušenia, aby sa lepšie usušili.
	Je potrebné vyčistiť filter na zachytávanie textilného prachu. <ul style="list-style-type: none"> • Po každom cykle sa vždy musí z filtra odstrániť textilný prach a vlákna. Demontovaný filter podržte oproti svetlu, aby ste zistili, či nie je znečistený alebo zanesený. Pri niektorých dávkach, ktoré produkujú veľké množstvá textilného prachu a vlákien, bude možno nutné pozastaviť cyklus a vyčistiť filter na zachytávanie textilného prachu počas cyklu.
	Je vypálená poistka, vyhodnený istič alebo došlo k výpadku elektrického prúdu. <ul style="list-style-type: none"> • Nahodte istič alebo vymeňte poistku. Nezvyšujte menovitý prúd poistky. Ak je problémom preťažený okruh, nechajte ho opraviť kvalifikovaným elektrikárom.
	Spotrebič je preplnený. <ul style="list-style-type: none"> • Na dosiahnutie lepšieho výkonu a účinnosti sušenia rozdeľte nadmerne veľké dávky na menšie.
	Sušička je model s tepelným čerpadlom. <ul style="list-style-type: none"> • Pri modeloch sušičiek s tepelným čerpadlom môže sušenie oblečenia trvať dlhšie. V porovnaní s bežnou sušičkou, kde ohrievač využíva oveľa viac energie ako motor bubna, však sušička s tepelným čerpadlom používa efektívnejší výmenník tepla a celkovo spotrebuje menej energie, a to aj počas dlhých cyklov.
Čas sušenia sa nezhoduje.	Nastavenia ohrevu, veľkosť dávky alebo vlhkosť odevov nie sú konzistentné. <ul style="list-style-type: none"> • Čas sušenia dávky sa bude líšiť v závislosti od typu použitého ohrevu (elektrický), veľkosti dávky, typu tkanín, vlhkosti odevov a filtra na zachytávanie textilného prachu. Dokonca aj nesúmerná dávka v spotrebiči môže spôsobiť zlé otáčanie, čo má za následok vlhkejšie odevy, ktorých sušenie bude trvať dlhšie.

74 RIEŠENIE PROBLÉMOV

Prejavy problému	Možné príčiny a riešenie
Na odevoch zostali mastné alebo špinavé fláky.	Aviváž sa nepoužila správne. <ul style="list-style-type: none"> Pri praní oblečenia, ktoré sa má sušiť v spotrebiči, použite správne množstvo aviváže podľa odporúčania výrobcu aviváže.
	Spoločne sa sušili čisté a špinavé odevy. <ul style="list-style-type: none"> Spotrebič používajte iba na sušenie čistých vecí. Špina zo znečistených odevov sa môže preniesť na čisté odevy v rovnakej alebo neskoršej dávke.
	Odevy neboli riadne vyčistené alebo vypláchané pred tým, než sa vložili do spotrebiča. <ul style="list-style-type: none"> Škvrnny na sušených odevoch mohli ostať po nedostatočnom odstránení počas prania. Dbajte na to, aby boli odevy úplne vyčistené alebo vypláchané podľa návodu na používanie vašej práčky alebo pracieho prostriedku. Niektoré odolné škvrnny sa musia pred praním predbežne ošetriť.
Odevy sú pokrčené.	Odevy sa sušili príliš dlho (nadmerne vysušené). <ul style="list-style-type: none"> Nadmerné sušenie dávky oblečenia môže mať za následok pokrčenie odevu. Skúste kratší čas sušenia.
	Odevy sa po ukončení cyklov ponechali v spotrebiči príliš dlho. <ul style="list-style-type: none"> Použite funkciu Nemačkový (Ochrana proti pokrčeniu).
Odevy sa zrazili.	Nedodržujú sa pokyny týkajúce sa starostlivosti o odevy. <ul style="list-style-type: none"> Aby sa zabránilo zrazeniu odevov, vždy si pozrite a dodržujte pokyny na starostlivosť o tkaniny. Niektoré tkaniny sa pri praní zrazia prirodzene. Iné tkaniny sa zas môžu prať, ale zrazia sa pri sušení v spotrebiči. Použite nastavenie nízkeho alebo žiadneho ohrevu.
Na odevoch zostal textilný prach a vlákna.	Filter na zachytávanie textilného prachu nebol riadne vyčistený. <ul style="list-style-type: none"> Pred každým cyklom sa vždy musí z filtra odstrániť textilný prach a vlákna. Demontovaný filter podržte oproti svetlu, aby ste zistili, či nie je znečistený alebo zanesený. V prípade, že vyzerá byť špinavý, riadte sa pokynmi na čistenie. Pri niektorých dávkach, ktoré produkujú veľké množstvá textilného prachu a vlákien, bude možno nutné vyčistiť filter na zachytávanie textilného prachu počas cyklu.
	Oblečenie nebolo riadne roztriedené. <ul style="list-style-type: none"> Niektoré tkaniny produkujú textilný prach a vlákna (napr. huňatý biely bavlnený uterák) a mali by sa sušiť oddelene od odevov, ktoré zachytávajú textilný prach a vlákna (napr. pár čiernych plátenných nohavíc).
	Spotrebič je preplnený. <ul style="list-style-type: none"> Rozdeľte na sušenie nadmerne veľké dávky na menšie.
	Vo vreckách zostali tkaniny, papier atď. <ul style="list-style-type: none"> Pred sušením odevov dôkladne skontrolujte vrecká.

Prejavy problému	Možné príčiny a riešenie
Nadmerné množstvo statickej elektriny po sušení.	Odevy sa sušili príliš dlho (sú nadmerne vysušené). <ul style="list-style-type: none"> Nadmerné vysušenie dávky oblečenia môže mať za následok nahromadenie statickej elektriny. Upravte nastavenia a použite kratší čas sušenia.
	Sušenie syntetickej bielizne, nekrčivých textílií alebo odevov zo syntetických zmesí. <ul style="list-style-type: none"> Tieto tkaniny sú prirodzene viac náchylné na hromadenie statickej elektriny. Skúste použiť aviváž alebo použite nastavenia kratšieho času časovaného sušenia.
Na odevoch sú po ukončení programu sušenia vlhké flaky.	Veľmi veľká dávka alebo veľmi malá dávka. Jedna veľká položka, ako napríklad deka alebo prikrývka. <ul style="list-style-type: none"> Ak sú kusy bielizne príliš natlačené alebo príliš rozptýlené, senzor môže mať problémy s čítaním úrovne suchosti dávky. Pre veľmi malé dávky použite program časovaného sušenia. Veľké, objemné kusy bielizne, ako sú deky alebo prikrývky, sa niekedy môžu zvinúť do stiahnutého klobka tkaniny. Vonkajšie vrstvy sa vysušia a nasnímajú senzormi, zatiaľ čo vnútorné jadro zostane vlhké. Pri sušení jedného objemného kusu môže pomôcť raz alebo dvakrát pozastaviť cyklus a uložiť kus tak, aby sa rozbalil a odkryl vlhké oblasti. Ak chcete vysušiť niekoľko zostávajúcich vlhkých kusov z veľmi veľkej dávky alebo niekoľko vlhkých miest na veľkom kuse po dokončení programu sušenia, vyprázdňte filter na zachytávanie textilného prachu a potom nastavte program časovaného sušenia tak, aby sa dokončilo sušenie bielizne.

Zápach

Prejavy problému	Možné príčiny a riešenie
Spotrebič nepríjemne zapácha.	Používate spotrebič po prvýkrát? <ul style="list-style-type: none"> Zápach spôsobuje gumový materiál vo vnútri spotrebiča. Keď je spotrebič nový, zápach je normálny a zmizne po niekoľkých cykloch.

76 RIEŠENIE PROBLÉMOV

Prejavy problému	Možné príčiny a riešenie
Spotrebič nepríjemne zapácha.	<p>Cítite zápach počas používania spotrebiča?</p> <ul style="list-style-type: none"> • Pri praní oblečenia neprekračujte výrobcom odporúčané množstvo pracieho prostriedku. Nadbytočný prací prostriedok sa môže usádzať na oblečení a spôsobovať zápach. • Ponechanie oblečenia v práčke alebo sušičke po skončení cyklu môže viesť k zápachu. Po skončení cyklu oblečenie hneď vyložte. • Pri modeloch bez vetrania nechajte dvierka sušičky po sušení otvorené alebo pomocou magnetickej zarážky dvierok (na niektorých modeloch) udržiavajte dvierka odchýlené. • Ak z práčky vychádza zápach, podľa pokynov v návode k výrobku vyčistite bubon práčky. • Oba filtre na zachytávanie textilného prachu udržiavajte čisté. Upchaté alebo znečistené filtre na zachytávanie textilného prachu môžu spôsobovať zápach. Po vyčistení filtra na zachytávanie textilného prachu ho nechajte pred použitím úplne vyschnúť. • Pravidelne púšťajte cykly Péče o bubon (Starostlivosť o bubon) a Péče o kondenzátor (Starostlivosť o kondenzátor) podľa pokynov v časti ÚDRŽBA.

Spoločné

Wi-Fi

Prejavy problému	Možné príčiny a riešenie
Váš domáci spotrebič a smartfón nie sú pripojené k sieti Wi-Fi.	<p>Heslo pre Wi-Fi pripojenie, na ktoré sa pokúšate pripojiť, je nesprávne.</p> <ul style="list-style-type: none"> • Nájdite Wi-Fi sieť, ku ktorej je pripojený váš smartfón a odstráňte ju, potom svoj spotrebič zaregistrujte na LG ThinQ.
	<p>Mobilné dáta vášho smartfónu sú zapnuté.</p> <ul style="list-style-type: none"> • Vypnite Mobilné dáta na vašom smartfóne a zaregistrujte spotrebič pomocou Wi-Fi siete.
	<p>Názov bezdrôtovej siete (SSID) je nastavený nesprávne.</p> <ul style="list-style-type: none"> • Názov bezdrôtovej siete (SSID) by mal byť kombináciou anglických písmen a číslíc. (Nepoužívajte špeciálne znaky).
	<p>Frekvencia smerovača nie je 2,4 GHz.</p> <ul style="list-style-type: none"> • Sú podporované smerovače len s frekvenciou 2,4 GHz. Nastavte bezdrôtový smerovač na 2,4 GHz a pripojte k nemu spotrebič. Ak chcete skontrolovať frekvenciu smerovača, obráťte sa na svojho poskytovateľa internetových služieb alebo výrobcu smerovača.

Prejavy problému	Možné príčiny a riešenie
Váš domáci spotrebič a smartfón nie sú pripojené k sieti Wi-Fi.	Vzdialenosť medzi spotrebičom a smerovačom je príliš veľká. <ul style="list-style-type: none">• Ak je vzdialenosť medzi spotrebičom a bezdrôtovým smerovačom príliš veľká, signál môže byť slabý a pripojenie nemusí byť správne nakonfigurované. Presuňte smerovač tak, aby sa nachádzal bližšie pri spotrebiči.

78 DODATOK

DODATOK**Produktový štítok****Delegované nariadenie komisie (EÚ) čísl. 392/2012**

Hviezdičky znamenajú variant modelu (0 – 9), (A – Z) alebo prázdne miesto.

LG	WT1210***
Menovitá kapacita v kg bavlnenej bielizne pre štandardný program pre bavlnu pri plnom naplnení	10 kg
Typ sušičky	Kondenzačná bubnová sušička pre domácnosť
Trieda energetickej spotreby na škále od D (najmenej efektívne) do A+++ (najviac efektívne).	A+++
Vážená ročná spotreba energie (AE_C) v kWh za rok (kWh/rok)*1	211
Automatická bubnová sušička	Áno
Udelená „environmentálna značka EÚ“ podľa nariadenia (ES) č. 66/2010	Nie
Spotreba energie štandardného programu pre bavlnu pri plnom naplnení (E_{dry}) (kWh)	1,79
Spotreba energie štandardného programu pre bavlnu pri čiastočnom naplnení ($E_{dry1/2}$) (kWh)	0,92
Spotreba elektrickej energie v režime vypnutia štandardného programu pre bavlnu pri plnom naplnení (P_o) (W)	0,49
Spotreba elektrickej energie v režime ponechania v zapnutom stave štandardného programu pre bavlnu pri plnom naplnení (P_i) (W)	0,49
Čas trvania režimu ponechania v zapnutom stave (T_i) (min)	10
Program Bavlna <input type="checkbox"/> → Skříň (Do skrine) → Energie (Energia) použitý pri plnej a čiastočnej náplni predstavuje štandardný program sušenia, na ktorý odkazujú informácie uvedené na štítku a v informačnom liste v zmysle, že je tento program vhodný na sušenie bežnej vlhkej bavlnenej bielizne a že ide o najúčinnjší program pre bavlnu z hľadiska spotreby energie.	
Vážený čas trvania (T_t) štandardného programu pre bavlnu pri plnom a čiastočnom naplnení(min)	220
Čas trvania štandardného programu pre bavlnu pri plnom naplnení (T_{dry}) (min)	299
Čas trvania štandardného programu pre bavlnu pri čiastočnom naplnení ($T_{dry1/2}$) (min)	160

LG	WT1210***
Trieda účinnosti kondenzácie ‚X‘ na stupnici od G (najnižšia účinnosť) po A (najvyššia účinnosť)	A
Priemerná účinnosť kondenzácie C_{dry} štandardného programu pre bavlnu pri plnom naplnení (%)	91
Priemerná účinnosť kondenzácie $C_{dry1/2}$ štandardného programu pre bavlnu pri čiastočnom naplnení (%)	91
Vážená účinnosť kondenzácie (C_t) štandardného programu pre bavlnu pri plnom a čiastočnom naplnení	91
Hladina akustického výkonu v dB(A)	62
Voľne stojaci spotrebič	

SLOVENČINA

*1 Vychádza sa zo 160 štandardných cyklov sušenia pre programy bavlny pri plnom a čiastočnom naplnení a spotrebe nízkoenergetických režimov. Skutočná energetická spotreba bude závisieť od toho, ako sa spotrebič používa.

Poznámky

Poznámky

Poznámky

Poznámky

Poznámky

Poznámky

