

# SENCOR®

SES 4910SS



## POLOAUTOMATICKÉ ESPRESSO

Návod k použití v originálním jazyce



**SENCOR®**

**SES 4910SS**



**A**

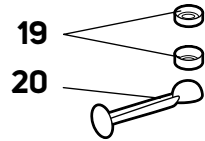
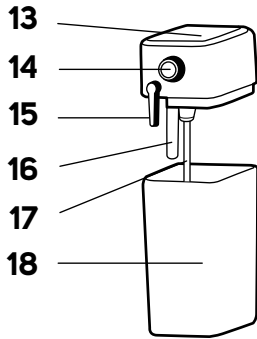
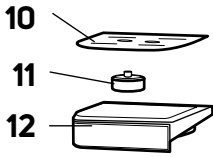
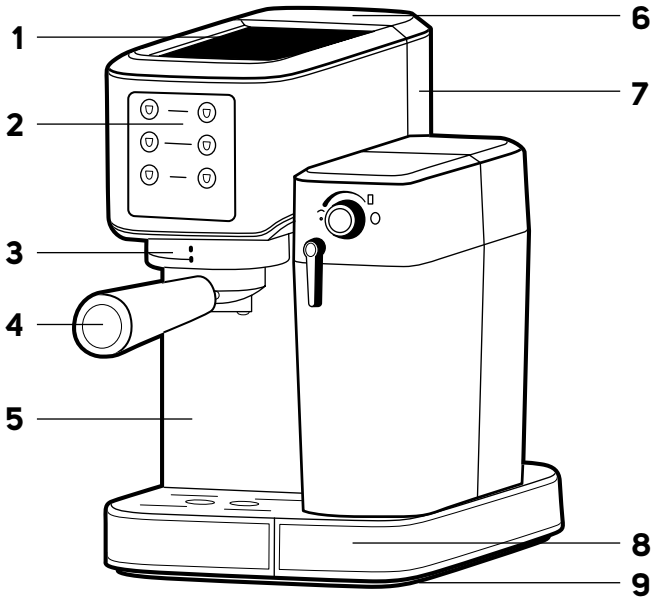

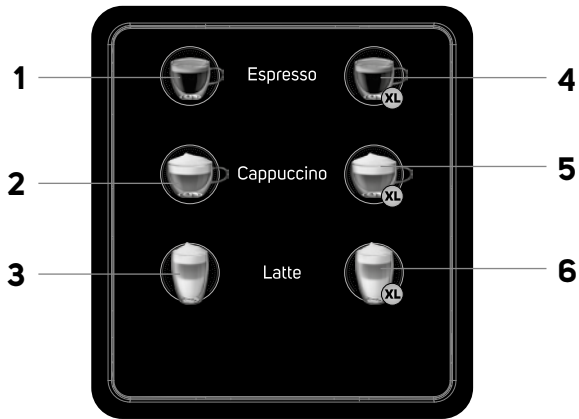
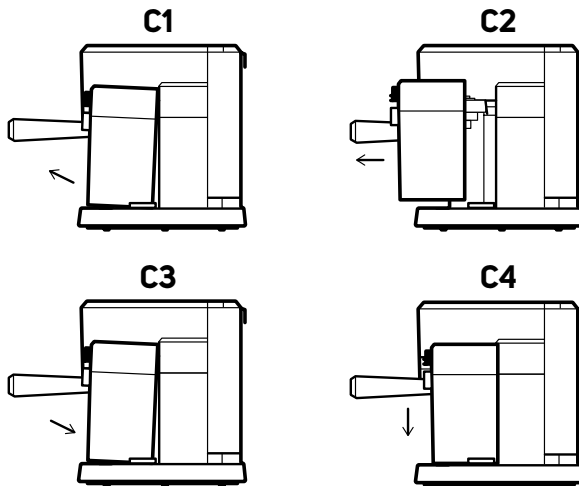
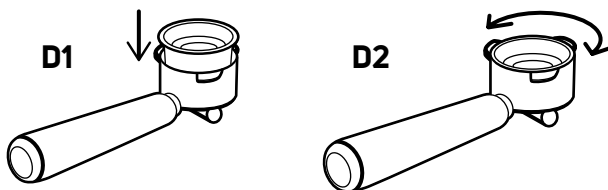
**B****C****D**

## Důležité bezpečnostní pokyny

### ČTĚTE POZORNĚ A USCHOVEJTE JE PRO BUDOUCÍ POUŽITÍ.

- Tento spotřebič mohou používat děti ve věku 8 let a starší a osoby se sníženými fyzickými, smyslovými nebo mentálními schopnostmi nebo s nedostatkem zkušeností a znalostí, pokud jsou pod dozorem nebo byly poučeny o používání spotřebiče bezpečným způsobem a rozumí případným nebezpečím.
- Děti si se spotřebičem nesmějí hrát.
- Čištění a údržbu prováděnou uživatelem nesmějí provádět děti bez dozoru.
- Udržujte spotřebič a jeho přívod mimo dosah dětí mladších 8 let.
- Pokud je přívodní kabel poškozen, jeho výměnu svěřte odbornému servisnímu středisku, aby se zabránilo vzniku nebezpečné situace. Spotřebič s poškozeným přívodním kabelem je zakázáno používat.
- Tento spotřebič je určen pro použití v domácnosti. Spotřebič je rovněž určen pro osobní nekomerční použití v prostorách, jako jsou:

- kuchyňské kouty v obchodech, kancelářích a ostatních pracovištích;
  - zemědělství;
  - hotely, motely a jiné obytné oblasti;
  - podniky zajišťující nocleh se snídaní.
- Spotřebič se nesmí ponořovat do vody při čištění.



**VÝSTRAHA:** Plnicí otvor se nesmí během používání otevírat.



**VÝSTRAHA:** Zabraňte polití nástrčky.

- Části spotřebiče, které přicházejí do styku s potravinami, vždy čistěte čistou teplou vodou s trochou neutrálního prostředku na mytí nádobí, poté opláchněte čistou vodou a otřete dosucha.



**VÝSTRAHA:** Při nesprávném používání hrozí riziko možného poranění.

- Vnější povrch spotřebiče se během používání zahřívá a po použití může být určitou dobu horký. Dbejte zvýšené opatrnosti.
- Spotřebič nesmí být umístěn ve skříňce, jestliže se používá.

- Před připojením spotřebiče k síťové zásuvce se ujistěte, že se jeho nominální napětí uvedené na typovém štítku shoduje s elektrickým napětím zásuvky.
- Spotřebič připojte pouze k řádně uzemněné zásuvce. Z bezpečnostních důvodů nedoporučujeme použití rozvodky nebo prodlužovacího kabelu.
- Spotřebič neumísťujte na parapety oken, odkapávací desku dřezu nebo na nestabilní povrchy. Vždy jej umístěte na stabilní, rovný a suchý povrch.
- Spotřebič nepokládejte na elektrický nebo plynový vaříč nebo do blízkosti otevřeného ohně.
- Spotřebič nikdy nepoužívejte v bezprostředním okolí vany, sprchy nebo bazénu.
- Spotřebič používejte pouze k účelu, ke kterému je určen.
- Spotřebič používejte pouze s originálním příslušenstvím, které je s ním dodáváno.
- Při provozu musí být ponechán volný prostor alespoň 15 cm okolo spotřebiče a 35 cm nad ním pro zajištění dostatečné cirkulace vzduchu.
- Horní plochu spotřebiče používejte pouze k nahřívání šálků. Nepoužívejte ji k odkládání předmětů.
- Zásobník na vodu plňte čistou studenou vodou. Nelijte do něj ohřátou vodu nebo jiné tekutiny ani do něj nevkládejte žádné předměty.

- Před zapnutím spotřebiče se ujistěte, že:
  - odkapávací tácek s mřížkou je řádně instalován na svém místě;
  - zásobník je naplněn dostatečným množstvím vody a je řádně instalován na svém místě. Hladina vody nesmí přesahovat rysku maxima.
- Než začnete spařovat kávu, ujistěte se, že páka je řádně připevněna ke spařovací hlavě. Během procesu spařování kávy vzniká v páce tlak, a proto s ní nemanipulujte během provozu. Jinak by mohlo dojít ke vzniku nebezpečné situace.
- Při provozu spotřebiče dbejte zvýšené opatrnosti, aby nedošlo k opaření horkou vodou nebo párou.
- Při používání spotřebiče pravidelně kontrolujte stav vody v zásobníku. Pokud klesne hladina vody pod rysku minima, doplňte ji. Před doplněním vody spotřebič nejdříve vypněte a odpojte od síťové zásuvky.
- Spotřebič je vybaven vestavěnou tepelnou pojistkou, která jej vypne, když je čerpadlo v chodu naprázdno, aby nedošlo k jeho poškození. Pokud taková situace nastane, síťový kabel odpojte od zásuvky a spotřebič nechejte alespoň 30 minut vychladnout. Poté jej můžete opět používat.
- Spotřebič vždy vypněte a odpojte od síťové zásuvky, pokud jej nebudete používat, pokud jej necháváte bez dozoru, před jeho rozebráním nebo sestavením, před plněním zásobníku, před přemístěním nebo čištěním. Před čištěním a přemístěním nechejte spotřebič vychladnout.
- Nepřemísťujte spotřebič se šálkem kávy umístěným na mřížce odkapávacího tácku nebo se šálky umístěnými na ploše určené k jejich nahřívání.
- Spotřebič a jeho příslušenství udržujte čisté. Čištění a údržbu provádějte dle instrukcí uvedených v kapitole Čištění a údržba. Spotřebič neomyjte pod tekoucí vodou ani jej neponořujte do vody nebo jiné tekutiny.
- Dbejte na to, aby se přírodní kabel nedostal do kontaktu s horkým povrchem nebo aby nedošlo k políti zástrčky přírodního kabelu.
- Spotřebič odpojujte od síťové zásuvky tahem za zástrčku, nikoli za přírodní kabel. Jinak by mohlo dojít k poškození přírodního kabelu nebo zásuvky.
- Aby se vyvarovali nebezpečí úrazu elektrickým proudem, neopravujte spotřebič sami ani jej nijak neupravujte. Veškeré opravy svěďte autorizovanému servisnímu středisku. Zásahem do spotřebiče se vystavujete riziku ztráty zákonného práva z vadného plnění, případně záruky za jakost.

# CZ Poloautomatické Espresso

## Návod k použití

- Děkujeme, že jste si zakoupili náš výrobek značky SENCOR, a věříme, že s ním budete spokojeni.
- Před použitím spotřebiče se, prosím, seznámte s návodem k jeho obsluze, a to i v případě, že jste již obeznáni s používáním spotřebičů podobného typu. Spotřebič používejte pouze tak, jak je popsáno v tomto návodu k použití. Návod uschovejte pro případ další potřeby. Pokud předáváte spotřebič jiné osobě, zajistěte, aby u něj byl přiložen tento návod k použití.
- Spotřebič pečlivě vybalte a dejte pozor, abyste nevyhodili žádnou část obalového materiálu dřívě, než najdete všechny jeho součásti. Minimálně po dobu trvání zákonného práva z vadného plnění, případně záruky za jakost doporučujeme uschovat originální přepravní karton, balicí materiál, pokladní doklad a potvrzení o rozsahu odpovědnosti prodávajícího nebo záruční list. V případě přepravy doporučujeme zabalit spotřebič opět do originální krabice od výrobce.

### POPIS KÁVOVARU

- A1** Plocha k nahřívání šálků
  - A2** Ovládací panel
  - A3** Spařovací hlava
  - A4** Páka
  - A5** Tělo kávovaru
  - A6** Víčko zásobníku na vodu
  - A7** Zásobník na vodu se zabudovaným madlem
  - A8** Základna kávovaru
  - A9** Protiskluzové nohy
  - A10** Mřížka odkapávacího táčku
  - A11** Indikátor plnění odkapávacího táčku
  - A12** Odkapávací tácek
- Bez vyzobrazení:** hlavní vypínač

- A13** Víko nádobky na mléko
- A14** Otočný ovladač nastavení množství horkého mléka/mléčné pěny
- A15** Ovladač trysky výdeje mléka a mléčné pěny
- A16** Tryska výdeje mléka a mléčné pěny
- A17** Trubička na mléko
- A18** Nádobka na mléko
- A19** Sítko (na 1 a 2 šálky)
- A20** Odměrka na kávu s pečovatlem

### POPIS OVLÁDACÍHO PANELU

- B1** Tlačítko k přípravě kávy Espresso
- B2** Tlačítko k přípravě kávy Cappuccino
- B3** Tlačítko k přípravě kávy Latté
- B4** Tlačítko k přípravě kávy Espresso XL
- B5** Tlačítko k přípravě kávy Cappuccino XL
- B6** Tlačítko k přípravě kávy Latté XL

### PŘED PRVNÍM POUŽITÍM

- Před prvním použitím vyjměte spotřebič a jeho příslušenství z obalového materiálu a odstraňte veškeré propagační štítky či etikety. Zkontrolujte, že spotřebič ani žádná jeho součást nejsou poškozeny.
- Kávovar položte na rovný, suchý a čistý povrch. Ujistěte se, že je okolo kávovaru volný prostor, a to alespoň 35 cm nad ním a 15 cm po stranách. Vnější povrch spotřebiče otřete mírně navlhčenou houbičkou a poté otřete dosucha.
- Ze spotřebiče vyjměte zásobník na vodu. Vypláchněte jej čistou vodou s malým množstvím neutrálního kuchyňského saponátu. Poté důkladně vypláchněte čistou vodou, osušte a vložte zpět do kávovaru.
- Rozeberte nádobku na mléko podle pokynů v části „**Nádobka na mléko**“. Vyjáhnete odkapávací tácek s mřížkou z kávovaru. Samotnou nádobku na mléko, trubičku na mléko, odkapávací tácek s mřížkou, páku, odměrku na kávu a nerezavou sítko omyjte pod čistou tekoucí vodou s trochou kuchyňského saponátu. Poté opláchněte čistou vodou a osušte.
- Vnější povrch kávovaru a víko nádobky na mléko otřete navlhčenou houbičkou, osušte a vložte zpět do spodní části spotřebiče.
- Na odkapávací tácek nasadte mřížku a vložte zpět do kávovaru. Nádobku na mléko složte podle pokynů v části „**Nádobka na mléko**“.

### PŘÍPRAVA PŘED POUŽITÍM

#### Odkapávací tácek

- Odkapávací tácek s mřížkou zachytává kapky připravené kávy při vyjmutí páky, horkou vodu po pění mléka, a případně rozlité mléko během pění. Ujistěte se proto, že jsou obě části správně instalovány a vložené ve spotřebiči.
- Doporučujeme po každém použití spotřebiče vyprázdnit a omýt odkapávací tácek. Při mytí postupujte podle pokynů v kapitole „Čištění a údržba“.



#### Poznámka:

Odkapávací tácek je vybaven indikátorem plnosti. Jedná se o plovák. Jakmile je hladina tekutiny v odkapávacím táčku vytlučí nahoru, je třeba odkapávací tácek vyprázdnit.

#### Naplnění zásobníku na vodu

- Otevřete víko zásobníku na vodu. Uchopte zásobník za rukojeť a vyjměte jej směrem nahoru. Naplňte jej studenou pitnou vodou až k rysece maxima a vložte zpět. Poté zavřete víko zásobníku na vodu. Zásobník musí být řádně usazen na svém místě, aby z něj mohla být přečerpávána voda do vnitřního systému.



#### Poznámka:

Voda, kterou doplňujete do zásobníku, by měla mít ideální pokojovou teplotu (okolo 25 °C). Příliš studená voda může negativně ovlivnit výslednou chuť kávového nápoje. Zbývající vodu nenechávejte v zásobníku déle než jeden den. Pro přípravu kvalitní čerstvé kávy je třeba používat čerstvou vodu. Jinak může být negativně ovlivněna výsledná chuť kávového nápoje.

#### Varování:

Maximální kapacita zásobníku je 1 l. Nepřeplňujte jej. Nikdy nepřipíte zásobník teplou, ohřátou nebo perlivou vodou nebo tekutinami, jako je např. mléko. Zásobník nenaplnějte, když je vložen ve spotřebiči. Hrozí pořízení spotřebiče nebo přehřnutí zásobníku.



#### Naplnění nádobky na mléko

- Nádobku na mléko naplněte a instalujte do kávovaru v případě, že budete připravovat kávu Latté nebo Cappuccino.
- Abyste mohli vyjmout nádobku na mléko z kávovaru, uchopte ji rukou zespodu a spodní část táhněte směrem nahoru od kávovaru (obrázek C1). Tím uvolníte konektory v zadní části, a budete tak moci celou nádržku vytáhnout z kávovaru (obrázek C2).
- Sejměte víko nádobky a nalijte do samotné nádržky čerstvě studené plnotučné mléko. Při plnění dodržujte rysky MIN a MAX, které jsou na nádobce vyznačeny.
- Ujistěte se, že je trubička na mléko zasunuta ve spodní části víka, a nasadte víko na nádobku. Mírně zatlačte, až uslyšíte cvaknutí. To signalizuje správné upevnění.
- Složenou nádobku přiložte ke kávovaru pod mírným úhlem (obrázek C3), až konektory v zadní části víka zapadnou do vstupních otvorů v kávovaru. Poté nádobku postavte dnem nádobky na základnu a zatlačte směrem do kávovaru (obrázek C4).



#### Poznámka:

Pokud nebude nádobka na mléko správně vložená, kávy Latté macchiato a Cappuccino nebudou dostupné (tlačítka se po dokončení zahřívání nerozsvítí).



### Vložení a vyjmutí sítka

- Do páky vložíte vybrané nerezové sítko tak, aby výstupek na sítku zapadl do otvoru v páce (obrázek **D1**). Sítkem otočte doleva nebo doprava (obrázek **D2**).
- Abyste mohli sítko z páky vyjmout, otočte sítkem v páce tak, aby výstupek na sítku byl zarovnaný s otvorem v páce. Poté jej vytáhněte z páky.



#### Varování:

Před vyjmutím sítka z páky se ujistěte, že jsou sítko i páky vychladlé. Nevýjímte sítko z páky ihned po dokončení přípravy kávy. Jsou totiž velmi horké a hrozí riziko poranění.

### Naplnění sítka a upěchování kávy

- Páku položte na rovný povrch a do sítka nasypejte odpovídající množství mleté kávy. Sítko na jeden šálek kávy se plní jednou zarovnanou odměrkou mleté kávy. Sítko na dva šálky kávy se plní dvojnásobným množstvím kávy. Jedna zarovnaná odměrka odpovídá asi 7 g mleté kávy. Kávu v sítku rovnoměrně rozprostřete a sítko plochým koncem odměrky. Po upěchování by káva v sítku měla být zarovnaná s ryskou MAX, která je na vnitřní stěně sítka vyznačena.
- Okraje sítka řádně očistěte od zbytků mleté kávy.



#### Poznámka:

Používejte pouze mletou kávu určenou pro použití ve spotřebičích na přípravu espresso. Nepoužívejte mletou kávu určenou pro použití ve french pressu, překapávací apod.

### Vložení a vyjmutí páky

- Páku vložíte pod sřařovací hlavu tak, aby rukojet smřřovala doleva a byla zarovnaná s ikonou otevřeného zámku na sřařovací hlavě. Pro připevnění páky ke sřařovací hlavě otočte rukojetí doprava do polohy zavřeného zámku.
- Abyste páku vyjmuli ze sřařovací hlavy, otočte rukojetí smřřem doleva až k ikoně otevřeného zámku. Vyjměte ji ze sřařovací hlavy a přeneste nad odpadkový koř. Páku otočte tak, aby sítko s použitou kávu smřřovalo dolů. K odstranění kávové sedliny použijte kávovou lžičku. Vyhněte se kontaktu s povrchem sítka nebo páky, protože může být stále zahřátý. Než vyjmete sítko z páky, ochlaďte ji pod studenou tekoucí vodou. Sítko a páku opláchněte pod čistou tekoucí vodou a řádně osuřte.

### Nahřátí šálků

- Jakmile zapnete kávovar, automaticky se spustí ohřev plochy pro nahřívání šálků. Na plochu položte prázdné šálky dnem vzhřru a nechejte je nahřát.

### POUŽITÍ KÁVOVARU

- Kávovar umístěte na rovný, suchý a čistý povrch v dostatečné vzdálenosti od síťové zásuvky.
- Ujistěte se, že zásobník na vodu je plný čerstvé vody a že je kávovar správně sestavený.

### Propláchnutí kávovaru při prvním zapnutí

- Doporučujeme provést následující kroky při prvním zapnutí kávovaru, příp. pokud jste kávovar nepoužívali delší dobu.

- Naplňte zásobník vodou až k rýsce maxima.
- Naplňte nádobku na mléko vodou až k rýsce maxima.
- Do páky vložíte jedno ze síttek, ale nevkládáte řádnou mletou kávu.
- Páku vložíte do sřařovací hlavy.
- Pod výdejní trysku vložíte misku a nasmřřujte trysku výdeje mléka do misky.
- Vidlici přívodního kabelu připojte k síťové zásuvce.
- Zapněte kávovar přepnutím hlavního vypínače do polohy I (zapnuto). Zazní jednou krátké pípnutí.
- Tlačítka na ovládacím panelu se pomalu rozblíkají, což znamená, že se kávovar zahřívá. Vyčkejte, až se kávovar předeřheje.
- Když se všechna tlačítka na ovládacím panelu rozsvítí, je kávovar připraven k použití.

- Stiskněte tlačítka k připravě kávy Cappuccino XL nebo Latte XL a kávovar se spustí. Dojde k výdeji vody skřz výdejní trysku a poté skřz trysku výdeje mléka.
- Doporučujeme tento proces provést ještě dvakrát, aby došlo k důkladnému propláchnutí vnitřního systému kávovaru a systému na pění mléka.
- Poté vodu v misce vylijte, vyjměte páku a sítko a vyčistěte je podle pokynů v kapitole „Čiřtění a údržba“.



#### Varování:

Budte opatrní během propláchnutí, neboť vydávaná voda je velmi horká a při nesprávné manipulaci hrozí riziko opaření.

### Zapnutí a vypnutí kávovaru

- Vidlici přívodního kabelu připojte k síťové zásuvce.
- Zapněte kávovar přepnutím hlavního vypínače do polohy I (zapnuto). Zazní jednou krátké pípnutí.
- Tlačítka na ovládacím panelu se pomalu rozblíkají, což znamená, že se kávovar zahřívá. Vyčkejte, až se kávovar předeřheje.
- Když se všechna tlačítka na ovládacím panelu rozsvítí, je kávovar připraven k použití.



#### Poznámka:

Při připravě kávy, výdeji mléka a mléčné pěny je slyšet zvuk řerpadla. Jedná se o normální jev.







### Připrava kávy Espresso

- Kávovar je dodáván se 2 nerezovými sítky: sítkem pro přípravu 1 šálku kávy a sítkem pro přípravu 2 šálků kávy.
  - Sítko pro přípravu 1 šálku je vhodné pro přípravu 1 espresso, běžného cappuccina nebo latte macchiata.
  - Sítko pro přípravu 2 šálků je vhodné pro přípravu XL kávoových nápojů, příp. 2 šálků espresso, cappuccina nebo latte macchiata.
- Do páky vložíte sítko pro přípravu 1 šálku nebo 2 šálků, upěchujte kávu a vložíte páku do sřařovací hlavy.
  - Ujistěte se, že je kávovar předeřhátý.
  - Pod páku vložíte šálek nebo hrnek.
  - Stiskněte tlačítka vybraného nápoje. Kontrolka tlačítka se rozsvítí a poté rozblíká. Kávovar spustí přípravu vybraného nápoje.
  - Nejdřívě dojde ke sřaření kávy, kdy kávovar uvolní malé množství kávy do sítka, aby došlo k nabobtnání mleté kávy v sítku. Po chvíli se pak spustí plná extrakce kávy.
  - Připrava kávy se automaticky ukončí, jakmile do šálku nateče přednastavené množství kávy.
  - Vyjměte páku ze sřařovací hlavy a vyčistěte ji podle pokynů v části „Čiřtění a údržba“. Doporučujeme vyčkat asi 5 sekund, než vyjmeme páku ze sřařovací hlavy. Přirozeně se uvolní tlak, a bude tak možné páku snadněji vyjmout.

### Připrava kávy Cappuccino, Latte macchiato

- Naplňte nádržku na mléko čerstvým studeným mlékem.
- Nastavte množství horkého mléka/mléčné pěny. Při připravě kávy Cappuccino otočte ovladačem doleva (více mléčné pěny), při připravě kávy Latte macchiato otočte ovladačem doprava (více horkého mléka).
- Do páky vložíte sítko pro přípravu 1 šálku nebo 2 šálků, upěchujte kávu a vložíte páku do sřařovací hlavy.
- Ujistěte se, že je kávovar předeřhátý.
- Pod páku vložíte šálek nebo hrnek.
- Stiskněte tlačítka vybraného nápoje. Kontrolka tlačítka se rozsvítí a poté rozblíká. Kávovar spustí přípravu vybraného nápoje.
- Připrava kávoového nápoje se automaticky ukončí, jakmile do šálku nateče přednastavené množství kávy a horkého mléka/mléčné pěny.
- Vyjměte páku ze sřařovací hlavy a vyčistěte ji podle pokynů v části „Čiřtění a údržba“. Doporučujeme vyčkat asi 5 sekund, než vyjmeme páku ze sřařovací hlavy. Přirozeně se uvolní tlak, a bude tak možné páku snadněji vyjmout.
- Nádržku na mléko vyčistěte podle pokynů v části „Čiřtění nádržky na mléko“ níže.

## Přehled kávových nápojů

Kávový nápoj	Objem
 Espresso	45 ml ± 20 %
 Espresso	80 ml ± 20 %
 Cappuccino	100 ml ± 20 % (káva: 45 ml, mléčná pěna: 55 ml)
 Cappuccino	200 ml ± 20 % (káva: 80 ml, mléčná pěna: 120 ml)
 Latté macchiato	150 ml ± 20 % (káva: 45 ml, mléčná pěna: 105 ml)
 Latté macchiato	250 ml ± 20 % (káva: 80 ml, mléčná pěna: 170 ml)



### Poznámka:

Výsledný objem kávového nápoje se může lišit v závislosti na typu mléka a nastaveném množství objemu horkého mléka/mléčné pěny.

### Typy na přípravu kávového nápoje

- Doporučíme používat čerstvě pražená a namletá kávová zrna. Kávová zrna je třeba namlít na stupeň mletí pro kávovary typu Espresso. Kávová zrna melte před přípravou kávy.
- Pokud je mletá káva příliš jemná, voda neproteče kávou ani pod vysokým tlakem. Takto mletá káva vypadá jako prášek a při promnutí mezi prsty vypadá jako sůl.
- Pokud je mletá káva příliš hrubá, voda protéká kávou příliš rychle a nedojde k extrakci plné chuti. Ujistěte se, že používáte kvalitní mlýnek pro jednotnou konzistenci.
- Kávová zrna/namletou kávu uchovávejte ve vzduchotěsné nádobě na chladném a tmavém místě. Zde je skladujte maximálně 4 týdny.
- Neuchovávejte kávová zrna/namletou kávu v chladničce nebo mrazáku.

### Automatické vypnutí

- Kávovar se automaticky vypne po 25 minutách nečinnosti.

## ČIŠTĚNÍ A ÚDRŽBA

- Před čištením přepněte hlavní vypínač do polohy 0 (vypnuto), odpojte zástrčku přírodního kabelu od síťové zásuvky a nechte spotřebič vychladnout.
- K čištění jakýchkoli částí spotřebiče nepoužívejte čisticí prostředky s abrazivním účinkem, ředidla apod., které by mohly poškodit povrch spotřebiče.



### Varování:

Abyste zabránili nebezpečí úrazu elektrickým proudem, neponořujte spotřebič, napájecí kabel ani síťovou zástrčku do vody nebo jiné tekutiny.

### Čištění sítka, páky a spařovací hlavy

Po každém použití je třeba sítka a páky řádně vyčistit.

1. Vyjmete páku s použitou kávou ze spařovací hlavy. Kávovou sedlinu vyhodte na kompost nebo do běžného komunálního odpadu. Pokud

by šla kávová sedlina obtížně odstranit ze sítka, použijte příborový nůž nebo lžiči.

2. Vyjmete sítko z páky tak, že otočíte sítkem v páce, aby výstupek na sítku byl zarovnaný s otvorem v páce. Poté jej vytáhněte z páky.



### Varování:

Dbejte zvýšené opatrnosti, neboť kávová sedlina, sítko i páka jsou po použití velmi horké. Hrozí riziko vzniku popálenin.

1. Sítko i páku opláchněte pod teplou tekoucí vodou a otřete čistou utěrkou dosucha.
2. Spodní část spařovací hlavy otřete navlhčeným hadříkem, abyste odstranili zbytky mleté kávy.
3. Do spařovací hlavy vložte páku (bez sítka).
4. Zapněte kávovar a nechte zahřát. Pod páku položte šálek/misku.
5. Stiskněte tlačítko pro přípravu jednoduchého Espresso a nechte kávovar dokončit jeho přípravu. Tím vyčistíte spařovací hlavu a odstraníte zbytky mleté kávy.
6. Páku vyjměte a opláchněte.



### Poznámka:

Uložte páku a sítka na nahřívací plochu, aby byly predehřáté a připravené k dalšímu použití.

### Čištění odkapávacího táce

- Odkapávací tácek je třeba vyprázdnit a umýt po každém použití spotřebiče.
- Z táčku nejdříve sejměte mřížku a poté z něj vylijte vodu. Tácek a mřížku omijte v teplé vodě s přídavkem neutrálního kuchyňského saponátu. Obě části pak opláchněte pod tekoucí vodou, osušte a vraťte zpět na své místo.

### Čištění zásobníku na vodu

- Otevřete víko zásobníku na vodu. Uchopte zásobník za rukojeť a vyjměte jej směrem nahoru.
- Zbývající vodu vylijte.
- Vypláchněte jej čistou vodou s malým množstvím neutrálního kuchyňského saponátu. Poté důkladně vypláchněte čistou vodou, osušte a vložte zpět do kávovaru.
- Víko zásobníku omijte v teplé vodě s trochou kuchyňského saponátu. Opláchněte a otřete dosucha.

### Čištění vnějšího pláště

- Vnější povrch spotřebiče otřete mírně navlhčeným hadříkem a osušte.

### Čištění nádržky na mléko

1. Abyste mohli vyjmout nádobku na mléko z kávovaru, uchopte ji rukou zespodu a spodní část táhněte směrem nahoru od kávovaru (obrázek **C1**). Tím uvolníte konektory v zadní části, a budete tak moci celou nádržku vytáhnout z kávovaru (obrázek **C2**).
2. Sejměte víko nádobky a přelijte zbývající mléko do vhodné nádoby.
3. Nádobku na mléko naplňte čistou vodou, maximálně po rysku MAX.
4. Ujistěte se, že je trubička na mléko zasunuta ve spodní části víka, a nasadte víko na nádobku. Mírně zatlačte, až uslyšíte cvaknutí. To signalizuje správné upevnění.
5. Složenou nádobku přiložte ke kávovaru pod mírným úhlem (obrázek **C3**), až konektory v zadní části víka zapadnou do vstupních otvorů v kávovaru. Poté nádobku postavte dnem nádobky na základnu a zatlačte směrem do kávovaru (obrázek **C4**).
6. Pod hlavicí umístěte větší hrnek/misku a trysku výdeje mléka nasměrujte do hrnků/misky.
7. Stiskněte tlačítko pro přípravu kávy Cappuccino XL nebo Latté XL. Kávovar začne vypouštět horkou páru skrz trysku výdeje mléka.
8. Podle potřeby otáčejte ovladačem k nastavení množství horkého mléka/mléčné pěny.
9. Opakujte kroky 5 až 8, dokud nebude vytékat čistá voda z trysky výdeje mléka.
10. Vyjměte nádobku na mléko z kávovaru a vodu vylijte.

11. Samotnou nádobku a trubičku na mléko omyjte v teplé vodě s trochou kuchyňského saponátu. Víko nádobky otřete mírně navlhčenou a vyždímanou houbičkou. Otřete dosucha čistou utěrkou.



**Poznámka:** Samotnou nádobku na mléko je možné mýt v myčce v horním koši. Nevkládejte však víko ani trubičku.

## ODVÁPŇENÍ

- Používáním kávovaru se mohou ve vnitřním okruhu usazovat minerály z vody. Jedná se o přirozený proces. Je proto nutné pravidelně provádět odvápnění. Usazené minerály mohou negativně ovlivnit chuť připravované kávy.
- Doporučujeme používat odvápnovací prostředky pro kávovary, které jsou běžně dostupné v prodejně síti.
- Doporučujeme provést odvápnění kávovaru, když zaznamenáte, že se prodloužila doba potřebná k přípravě kávy Espresso, když dochází k nadměrné tvorbě páry, případně když jsou viditelné bílé usazeniny na povrchu sřařovací hlavy. Četnost odvápnění závisí na tvrdosti použité vody. V následující tabulce jsou uvedeny doporučené intervaly odvápnění.

Typ vody	Četnost odvápnění
Měkká voda, filtrovaná voda	Přibližně každých 80 až 100 připravených káv
Tvrdá voda	Přibližně každých 40 až 50 připravených káv

### Odvápnění zásobníku na vodu

- Naplňte zásobník na vodu malým množstvím odvápnovacího prostředku.
- Vložte zásobník do kávovaru a nechte přes noc působit.
- Vyjměte zásobník a obsah vylijte.
- Zásobník důkladně vypláchněte čistou vodou.

### Odvápnění vnitřního systému

- Ujistěte se, že jste nejprve odvápnili zásobník na vodu podle pokynů výše.
- Ujistěte se, že je hlavní vypínač v poloze 0 (vypnuto) a vidlice přívodního kabelu je odpojena od síťové zásuvky.
- Zásobník na vodu naplňte odvápnovacím prostředkem.
- Do páky vložte sítko (bez kávy) a páku vložte do sřařovací jednotky.
- Pod páku umístěte misku (s kapacitou alespoň 350 ml).
- Zapojte vidlici do síťové zásuvky a přepněte hlavní vypínač do polohy I (zapnuto).
- Jakmile se kávovar zahřeje, stiskněte tlačítko pro přípravu kávy Espresso. Zahřátý odvápnovací prostředek začne protékat kávovarem a automaticky se zastaví.
- Do nádobky na mléko nalijte čistou vodu a umístěte ji do kávovaru. Otočte ovladačem nastavení množství horkého mléka/mléčné pěny do polohy čištění.
- Trysku výdeje mléka nasměrujte do misky.
- Stiskněte tlačítko Cappuccino XL nebo Latte XL pro spuštění kávovaru.
- Nechte kávovar provést cyklus čištění, dokud se automaticky nezastaví.
- Opakujte kroky 7 až 11, dokud nebude zásobník na vodu prázdný.
- Když je zásobník prázdný, vylijte zbývající ocet a naplňte zásobník čistou vodou.
- Opakujte kroky 7 až 11, až bude zásobník zcela prázdný. Tím odstraníte zbývající stopy odvápnovacího prostředku a nečistoty z kávovaru.

### Uložení

- Pokud nebudete spotřebič delší dobu používat, odpojte zástrčku od síťové zásuvky, nechte spotřebič vychladnout a vyčistěte jej podle pokynů v kapitole „Čištění a údržba“.
- Před uložením se ujistěte, že jsou spotřebič i všechno příslušenství řádně čisté a suché.
- Uložte spotřebič na suché, čisté a dobře větrané místo, kde nebude vystaven extrémním teplotám a kde bude mimo dosah dětí nebo zvířat.

## ODSTRAŇOVÁNÍ PROBLÉMŮ

Problém	Příčina	Řešení
Kávovar není možné zapnout.	Zástrčka přívodního kabelu není správně zapojena v síťové zásuvce.	Řádně zapojte zástrčku do zásuvky.
Káva nevytéká.	Zásobník na vodu je prázdný.	Doplňte vodu do zásobníku.
	Mletá káva je příliš jemná.	Změňte stupeň mletí na hrubší.
	V sítku je příliš mnoho mleté kávy.	Snižte množství mleté kávy.
	Kávovar není zapnutý.	Zapněte kávovar.
Káva vytéká přes okraj páky, která je vložena ve sřařovací hlavě.	Mletá káva v sítku je příliš silně upěchovaná.	Při péčování použijte přiměřenou sílu.
	Okraj sítko je špinavý od zbytků mleté kávy.	Po upěchování otřete zbytky mleté kávy z okraje sítko a páky.
	V sítku je příliš mnoho mleté kávy.	Snižte množství mleté kávy.
Mléko není dostatečně napěněné nebo nevytéká skrz trysku výdeje mléka.	Málo páry.	Doplňte vodu do zásobníku.
	Mléko není dostatečně chladné.	Nechte mléko vychladit na teplotu přibližně 5 °C.
	Systém na pění mléka je ucpaný.	Vyčistěte nádobku na mléko.
Káva vytéká příliš rychle.	Mletá káva je příliš hrubá.	Změňte stupeň mletí na jemnější.
	V sítku je málo mleté kávy.	Zvyšte množství mleté kávy.
Připravená káva je slabá.	Použili jste sítko pro 1 šálek na přípravu dvojité kávy.	Použijte sítko pro 2 šálky k přípravě dvojité (XL) kávy.
	Mletá káva je příliš hrubá.	Změňte stupeň mletí na jemnější.

- Pokud problém není uveden v tabulce nebo problém přetrvává, vypněte kávovar, odpojte od zdroje napájení a obraťte se na autorizovaný servis.

## TECHNICKÉ ÚDAJE

Jmenovitý rozsah napětí..... 220–240 V-  
 Jmenovitý kmitočet..... 50–60 Hz  
 Jmenovitý příkon..... 1350 W  
 Hlučnost..... 75 dB(A)

Deklarovaná hodnota emise hluku tohoto spotřebiče je 75 dB(A), což představuje hladinu A akustického výkonu vzhledem k referenčnímu akustickému výkonu 1 pW.

Změny textu a technických specifikací vyhrazeny.

## POKYNY A INFORMACE O NAKLÁDÁNÍ S POUŽITÝM OBALEM

Použitý obalový materiál odložte na místo určené obcí k ukládání odpadu.

## LIKVIDACE POUŽITÝCH ELEKTRICKÝCH A ELEKTRONICKÝCH ZAŘÍZENÍ



Tento symbol na produktech anebo v průvodních dokumentech znamená, že použité elektrické a elektronické výrobky nesmí být přidány do běžného komunálního odpadu. Ke správné likvidaci, obnově a recyklaci předejte tyto výrobky na určená sběrná místa. Alternativně v některých zemích Evropské unie nebo jiných evropských zemích můžete vrátit své výrobky místnímu prodejci při koupi ekvivalentního nového

produktu. Správnou likvidací tohoto produktu pomůžete zachovat cenné přírodní zdroje a napomáháte prevenci potenciálních negativních dopadů na životní prostředí a lidské zdraví, což by mohly být důsledky nesprávné likvidace odpadů. Další podrobnosti si vyžádejte od místního úřadu nebo nejbližšího sběrného místa. Při nesprávné likvidaci tohoto druhu odpadu mohou být v souladu s národními předpisy uděleny pokuty.

### Pro podnikové subjekty v zemích Evropské unie

Chcete-li likvidovat elektrická a elektronická zařízení, vyžádejte si potřebné informace od svého prodejce nebo dodavatele.

### Likvidace v ostatních zemích mimo Evropskou unii

Tento symbol je platný v Evropské unii. Chcete-li tento výrobek zlikvidovat jinde, vyžádejte si potřebné informace o správném způsobu likvidace od místních úřadů nebo od svého prodejce.



Tento výrobek splňuje veškeré základní požadavky směrnic EU, které se na něj vztahují.

