

# UŽIVATELSKÝ MANUÁL

# ***G-MASTER***

## **LCD Monitor**

***G-MASTER GB2470HSU***

***G-MASTER G2470HSU***

***G-MASTER GB2770HSU***

***G-MASTER G2770HSU***

Děkujeme moc za výběr iiyama LCD monitoru. Doporučujeme, abyste věnovali několik minut, před instalací zapnutím monitoru, k pečlivému pročtení komplexního návodu. Prosíme, mějte tuto příručku na bezpečném místě pro budoucí použití.

ČESKY

## OZNAČENÍ CE PROHLÁŠENÍ O SHODĚ

Tento LCD monitor je v souladu s požadavky směrnice ES / EU 2014/30/EU "Směrnice EMC", 2014/35/EU "Směrnice pro nízké napětí", 2009/125/ES "ErP směrnice" a 2011/65/EU "RoHS směrnice".

Elektro-magnetická náchylnost byla zvolena na úrovni, která dává správnou funkci v obytných oblastech, podnikání a lehkých průmyslových areálech a malých podnicích, uvnitř i vně budov. Všechna místa pro provoz jsou charakterizována připojením k veřejné síti nízkého napětí napájení.

IYAMA CORPORATION: Wijkermeerstraat 8, 2131 HA Hoofddorp, The Netherlands

Model No. : PL2470H, PL2770H



Doporučujeme recyklaci použitého výrobku. obraťte se prosím na svého prodejce nebo iiyama servisní středisko. Recyklační informace získané přes internet, pomocí adresy: <http://www.iiyama.com>

Můžete se připojit na webovou stránku různých zemí.

- Vyhrazujeme si právo měnit specifikace bez předchozího upozornění.
- Všechny obchodní známky použité v této uživatelské příručce jsou majetkem příslušných vlastníků.
- Registrační číslo Eprel GB2470HSU-B1 : 361426, G2470HSU-B1 : 361435  
GB2770HSU-B1 : 361482, G2770HSU-B1 : 361492

# OBSAH

|                                              |    |
|----------------------------------------------|----|
| PRO VAŠÍ BEZPEČNOST .....                    | 1  |
| BEZPEČNOSTNÍ OPATŘENÍ.....                   | 1  |
| SPECIÁLNÍ POZNÁMKY K LCD MONITORŮM .....     | 3  |
| ZÁKAZNICKÝ SERVIS.....                       | 3  |
| ČIŠTĚNÍ .....                                | 3  |
| PŘED POUŽITÍM MONITORU.....                  | 4  |
| VLASTNOSTI .....                             | 4  |
| KONTROLA OBSAHU BALENÍ.....                  | 4  |
| INSTALACE.....                               | 5  |
| MONTÁŽ A ODSTRANĚNÍ ZÁKLADNY :               |    |
| G-MASTER GB2470HSU / G-MASTER GB2770HSU..... | 7  |
| MONTÁŽ A ODSTRANĚNÍ ZÁKLADNY :               |    |
| G-MASTER G2470HSU / G-MASTER G2770HSU.....   | 8  |
| OVLÁDACÍ PRVKY A KONEKTORY :                 |    |
| G-MASTER GB2470HSU / G-MASTER GB2770HSU..... | 9  |
| OVLÁDACÍ PRVKY A KONEKTORY :                 |    |
| G-MASTER G2470HSU / G-MASTER G2770HSU.....   | 10 |
| PŘIPOJENÍ MONITOR :                          |    |
| G-MASTER GB2470HSU / G-MASTER GB2770HSU..... | 11 |
| PŘIPOJENÍ MONITOR :                          |    |
| G-MASTER G2470HSU / G-MASTER G2770HSU.....   | 12 |
| NASTAVENÍ POČÍTAČE .....                     | 13 |
| NASTAVENÍ VÝŠKY A POZOROVACÍHO ÚHLU :        |    |
| G-MASTER GB2470HSU / G-MASTER GB2770HSU..... | 13 |
| NASTAVENÍ POZOROVACÍCH ÚHLŮ :                |    |
| G-MASTER G2470HSU / G-MASTER GB2770HSU ..... | 14 |
| OVLÁDÁNÍ MONITORU.....                       | 15 |
| NASTAVENÍ OBSAHU MENU.....                   | 16 |
| POHOTOVOSTNÍ FUNKCE.....                     | 28 |
| ŘEŠENÍ PROBLÉMŮ.....                         | 29 |
| INFORMACE O RECYKLACI.....                   | 30 |
| PŘÍLOHA .....                                | 31 |
| SPECIFIKACE : G-MASTER GB2470HSU.....        | 31 |
| SPECIFIKACE : G-MASTER G2470HSU .....        | 32 |
| SPECIFIKACE : G-MASTER GB2770HSU.....        | 33 |
| SPECIFIKACE : G-MASTER G2770HSU .....        | 34 |
| ROZMĚRY : G-MASTER GB2470HSU.....            | 35 |
| ROZMĚRY : G-MASTER G2470HSU .....            | 35 |
| ROZMĚRY : G-MASTER GB2770HSU.....            | 36 |
| ROZMĚRY : G-MASTER G2770HSU .....            | 36 |
| ODPOVÍDAJÍCÍ ČASOVÁNÍ .....                  | 37 |

# PRO VAŠÍ BEZPEČNOST

## BEZPEČNOSTNÍ OPATŘENÍ

### VAROVÁNÍ

#### **PŘESTANTĚ POUŽÍVAT MONITOR V PŘÍPADĚ JAKÝCHKOLIV PROBLÉMŮ**

Pokud si všimnete jakýchkoli abnormální jevů, jako je kouř, zvláštní zvuk nebo zplodiny, odpojte monitor a ihned se obraťte na svého prodejce nebo iiyama servisní středisko. Další použití může být nebezpečné a může způsobit požár nebo úraz elektrickým proudem.

#### **NIKDY NEDEMOLUJTE KRYT DISPLEJE**

Vysokonapěťové obvody uvnitř monitoru. Demontáž krytu se můžete vystavit nebezpečí požáru nebo úrazu elektrickým proudem.

#### **NIKDY NEVKLÁDEJTE NĚJAKÉ PŘEDMĚTY DO MONITORU**

Nepokládejte žádné pevné předměty nebo kapaliny, jako je voda do monitoru. V případě nehody, okamžitě monitor odpojte a obraťte se na svého prodejce nebo iiyama servisní středisko. Používání monitoru s jakýmkoliv předmětem uvnitř může způsobit požár, úraz elektrickým proudem nebo poškození.

#### **UMÍSTĚTE MONITOR NA ROVNÝ A STABILNÍ POVRCH**

Monitor může způsobit zranění, pokud spadne.

#### **NEPOUŽÍVEJTE MONITOR V BLÍZKOSTI ZDROJE VODY**

Nepoužívejte monitor, kde může být postříkán vodou či polit vodou. Může to způsobit požár nebo úraz elektrickým proudem.

#### **POUŽÍVEJTE JEN PODPOROVANÝ NAPÁJECÍ ZDROJ**

Ujistěte se, že monitor je používám pouze s určeným napájením. Použití nesprávného napětí může způsobit poruchu a může způsobit požár nebo úraz elektrickým proudem.

#### **CHRAŇTE KABELY**

Netahejte, neohýbejte napájecí a datový kabel. Nepokládejte na monitor nebo na kabely žádné jiné těžké předměty. V případě poškození, kabely mohou způsobit požár nebo úraz elektrickým proudem.

#### **NEPŘÍZNIVÉ POVĚTRNOSTNÍ PODMÍNKY**

Není vhodné používat monitor při těžké bouřce, může to způsobit poruchu. Také se doporučuje, abyste se nedotýkali zástrčky. Mohlo by dojít k úrazu elektrickým proudem.

## UPOZORNĚNÍ

### MÍSTO INSTALACE

Neinstalujte monitor, kde může dojít k náhlým změnám teploty, nebo ve vlhkém, prašném nebo zakouřeném prostředí, protože by mohlo dojít k požáru, úrazu elektrickým proudem nebo poškození. Měli byste se také vyhnout místům, kde slunce svítí přímo na monitoru.

### NEUMISŤUJTE MONITOR DO NEBEZPEČNÝCH POZIC

Monitor se může převrhnout a způsobit zranění, pokud není vhodně umístěn. Dále se ujistěte, že nemáte na monitoru položené nějaké těžké předměty, a že všechny kabely jsou vedeny tak, že děti za ně nemohou tahat a způsobit si zranění.

### DODRŽENÍ VENTILACE VZDUCHU

Ventilační otvory ochraňují monitor před přehřátím. Zakrytí otvorů může způsobit požár. Chcete-li zabezpečit dostatečnou cirkulaci vzduchu, umístěte monitor alespoň 10cm (nebo 4 palce) od všech stěn. Při demontáži naklápěcího stojanu může dojít k zakrytí ventilačních otvorů na zadní straně monitoru. Může dojít k přehřátí monitoru a to může způsobit požár nebo poškození. Při demontáži se ujistěte, že je zajištěno dostatečné větrání. Při ovládání monitoru na zádech, boku, vzhůru nohama nebo na koberci či jiném měkkém materiálu, může také dojít k poškození.

### ODPOJTE KABELY PŘI MANIPULACI S MONITOREM

Když přesouváte monitor, vypněte síťový vypínač, odpojte monitor a ujistěte se, zda je signálový kabel odpojen. Pokud monitor neodpojíte, může dojít k požáru nebo úrazu elektrickým proudem.

### ODPOJTE MONITOR ZE ZÁSUVKY

Pokud monitor nepoužíváte delší dobu, je doporučeno jej odpojit z elektrické sítě, aby se zabránilo nehodám.

### DRŽTE ZÁSTRČKU PŘI ODPOJOVÁNÍ

Chcete-li odpojit napájecí kabel nebo signálový kabel, tahejte vždy za zástrčku. Nikdy netahejte za samotný kabel, může to způsobit požár nebo úraz elektrickým proudem.

### NEDOTÝKEJTE SE ZÁSTRČKY MOKRÝMA RUKAMA

Při vytahování nebo zastrčení zástrčky mokřýma rukama, může dojít k úrazu elektrickým proudem.

### PŘI INSTALACI MONITORU NA VAŠEM POČÍTAČI

Ujistěte se, že počítač je dostatečně silný, aby unesl hmotnost monitoru, jinak může dojít k poškození počítače.

### OPATRNĚ! CHRAŇTE SVÉ RUCE A PRSTY

- Dávejte pozor, abyste si neporanili prsty nebo ruce, když měníte výšku nebo úhel.
- Ke zranění může dojít, pokud nezabráníte kontaktu prstu a základny displeje, při nastavování výšky. (Jen pro výškově nastavitelné modely.)

### POZNÁMKA PRO POUŽITÍ 24/7

Tento produkt není speciálně určen pro použití 24/7 ve všech prostředích.

### POZNÁMKA PRO MONTÁŽ NA STĚNU

Tento produkt není určen pro aplikace digitálního značení (elektronický vývěsní štít), jako je montáž na stěnu.

## OSTATNÍ

### ERGONOMICKÉ DOPORUČENÍ

Chcete-li odstranit únavu očí, neprovazujte monitor proti jasnému pozadí nebo v tmavé místnosti. Pro optimální pohodlí při sledování by monitor měl být těsně pod úrovní očí a ve vzdálenosti 40 - 60 cm (16-24 palec) od vašich očí. Při používání monitoru delší dobu se doporučuje přestávka deset minut každou hodinu, protože dlouhodobý pohled na obrazovku může způsobit únavu očí.

## SPECIÁLNÍ POZNÁMKY K LCD MONITORŮM

Následující symptomy jsou normální u LCD monitorů a neznamenaají problém.

- POZNÁMKA**
- Při prvním zapnutí LCD monitoru se nemusí obraz vejít na displej, protože typ počítače má nastavenou jinou pozici. V tomto případě nastavte pozici obrazu do správné polohy.
  - Můžete zjistit mírně nerovnoměrný jas na obrazovce v závislosti na pracovní ploše, kterou používáte.
  - Vzhledem k povaze LCD obrazovky, může přetrvat vjem původní obrazovky i po přepnutí obrazu, když je stejný obraz zobrazen hodiny. V tomto případě lze obrazovku obnovovat pomalu změnou obrazu nebo vypnutím na několik hodin.

## ZÁKAZNICKÝ SERVIS

- POZNÁMKA**
- Máte-li vrátit přístroj do servisu a originální balení bylo zničeno, obraťte se prosím na svého prodejce nebo iiyama servisní středisko pro radu nebo náhradního balení.

## ČIŠTĚNÍ

- VAROVÁNÍ**
- Pokud při čištění dostanou materiály nebo kapaliny, jako je voda, do monitoru, okamžitě odpojte napájecí kabel a obraťte se na svého prodejce nebo iiyama servisní středisko.

- UPOZORNĚNÍ**
- Z bezpečnostních důvodů vypněte hlavní vypínač a odpojte monitor před čištěním.

- POZNÁMKA**
- Pro ochranu LCD panelu, nepoškrábejte nebo neotírejte obrazovku tvrdými předměty.
  - Nikdy nepoužívejte některé z následujících silných rozpouštědel. Ty mohou poškodit kryt a LCD displej.

|                  |                                    |
|------------------|------------------------------------|
| Ředidlo          | Spreji                             |
| Benzín           | Vosk                               |
| Abrazivní čistič | Kyselé nebo alkalické rozpouštědlo |

- Dotýkáním se krytu produkty vyrobenými z pryže nebo plastu po delší dobu, může dojít k degeneraci nebo ztráty barvy na krytu.

## KRYT MONITORU

Skvrny lze odstranit hadříkem lehce navlhčeným ve slabém saponátu. Poté otřete kryt jemným suchým hadříkem.

## LCD OBRAZOVKA

Doporučuje se pravidelné čištění měkkým suchým hadříkem.

# PŘED POUŽITÍM MONITORU

## VLASTNOSTI

- ◆ Podporuje rozlišení až 1920 × 1080
- ◆ Vysoký kontrast 1100:1 (typický), Pokročilý Kontrast funkce k dispozici, Jas 250cd/m<sup>2</sup> (typický)
- ◆ Doba odezvy na pohyblivý obraz 0,8ms
- ◆ Podpora AMD FreeSync™ Premium Technologie
- ◆ Flicker Free
- ◆ Redukce modrého světla
- ◆ Digitální vyhlazování znaků
- ◆ 2 × 2W Stereo reproduktory
- ◆ Pohotovostní funkce
- ◆ V souladu VESA Standard (100mm×100mm)
- ◆ Klíčový otvor pro bezpečnostní zámek

## KONTROLA OBSAHU BALENÍ

Následující doplňky jsou součástí balíku. Zkontrolujte, zda jsou uzavřeny s monitorem. Pokud něco chybí nebo jsou poškozeny, obraťte se na prodejce nebo na regionální iiyama kancelář.

- |                                |                               |                             |
|--------------------------------|-------------------------------|-----------------------------|
| ■ Napájecí kabel* <sup>1</sup> | ■ HDMI kabel                  | ■ DisplayPort kabel         |
| ■ USB kabel                    | ■ Základna stojanu se šroubem | ■ Krk stojanu* <sup>2</sup> |
| ■ Bezpečnostní příručka        | ■ Rychlý průvodce             |                             |

## UPOZORNĚNÍ

\*<sup>1</sup> Napájecí kabel uzavřený v 120V oblasti je 10A/125V. Pokud používáte napájení vyšší než toto, pak musí být použit napájecí kabel 10A / 250V. Nicméně, všechny garance a záruky jsou neplatné pro případné problémy nebo škody způsobené napájecím kabelem, který není součástí balení iiyama.

Při schváleném napájecím kabelu větší nebo rovno H05VVf, musí být použito 3G, 0,75mm<sup>2</sup>.

\*<sup>2</sup> Příslušenství pro G-MASTER G2470HSU / G-MASTER G2770HSU

## INSTALACE

- UPOZORNĚNÍ** ■ Před instalací se ujistěte, že rameno displeje nebo stojan stolu jsou dostatečně silné, aby unesly potřebnou hmotnost displeje a držáku.
- Rozsah nastavení úhlu panelu : až o 18° nahoru a 3° dolů

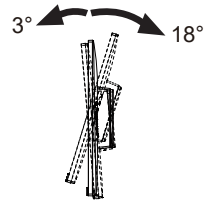

### [ZOBRAZIT RUČNÍ NEBO STOJANOVÝ STOJAN]

- UPOZORNĚNÍ** ■ Tloušťku montážního stolku utáhněte šrouby M4 (4 ks) je 7mm, aby se monitor upevnil. Pokud použijete šroub déle, může dojít k úrazu elektrickým proudem nebo poškození, protože by mohlo dojít ke kontaktu s elektrickými částmi uvnitř monitoru.

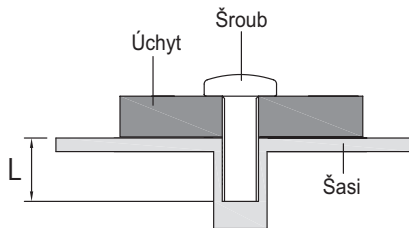



## [OTÁČENÍ OBRAZOVKY]

### • G-MASTER GB2470HSU / G-MASTER GB2770HSU

Displej je navržen tak, aby byl kompatibilní v režimech na krajina i na portrét.  
Grafická karta pro zobrazení na výšku bude potřebná pro otáčení obrazu na obrazovce.

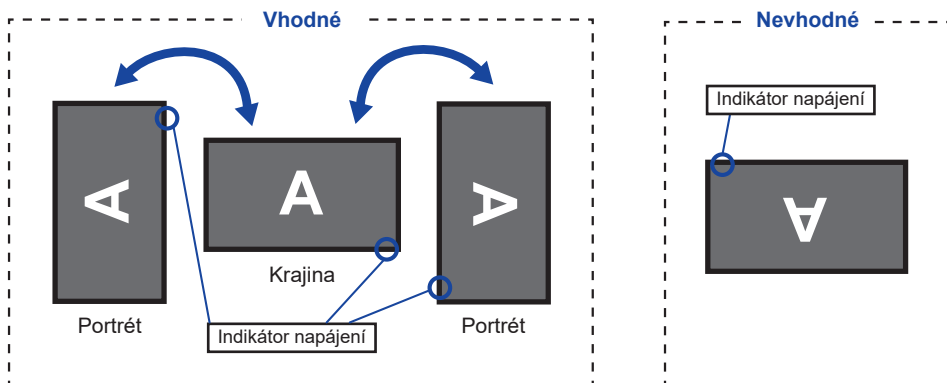

### Se Stojanem:

#### POZNÁMKA

- Upravte základní výšku před rotací panelu.
- Pokus o natáčení panelu násilně bez nastavení výšky stojanu může způsobit poškození panelu nebo stojanu.

### • G-MASTER G2470HSU / G-MASTER G2770HSU

Je navrženo, aby bylo kompatibilní v režimu krajina.

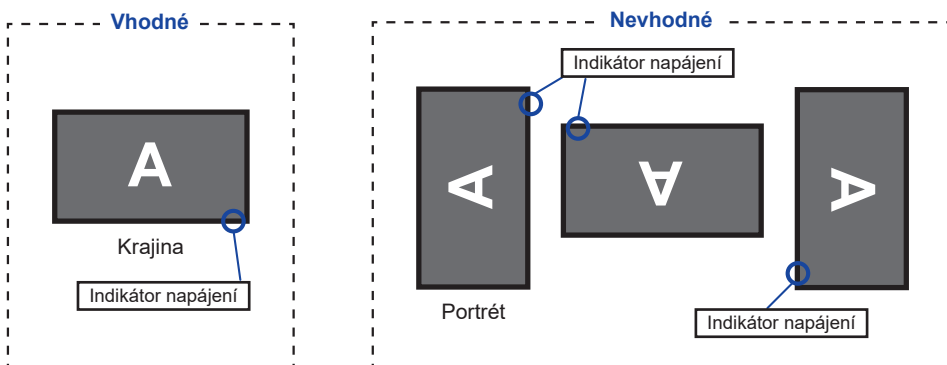

# MONTÁŽ A ODSTRANĚNÍ ZÁKLADNY : G-MASTER GB2470HSU / G-MASTER GB2770HSU

## UPOZORNĚNÍ

- Položte monitor na stabilní povrch. Monitor může způsobit zranění nebo škodu, pokud spadne.
- Nevystavujte monitor velkým tlakům. Mohlo by dojít k poškození.
- Před demontáží nebo instalací odpojte monitor, aby nedošlo k úrazu elektrickým proudem nebo poškození.

## <Instalace>

- ① Dejte kus měkkého hadříku na stůl předem, aby se zabránilo poškrábání monitoru. Položte monitor na stůl přední stranou dolů.
- ② Nainstalujte Základnu stojanu podle obrázku.
- ③ Utáhněte „křídlová matice“ k zajištění základny stojanu k monitoru.

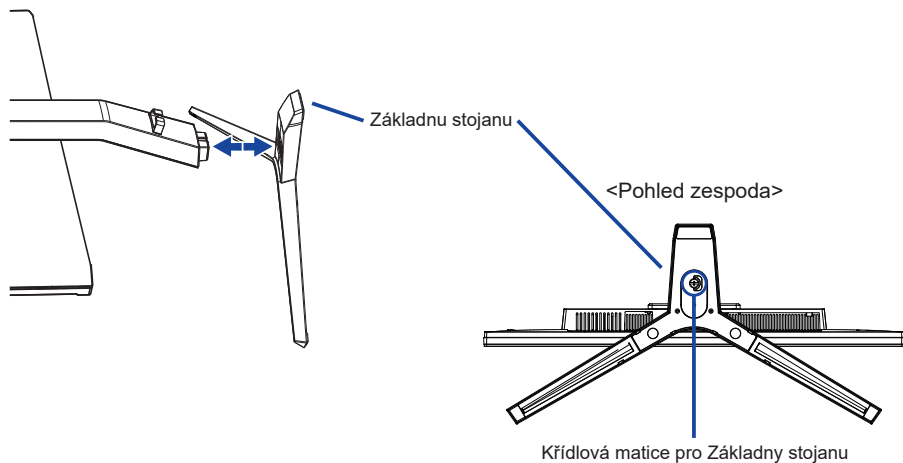

## <Demontáž>

- ① Dejte kus měkkého hadříku na stůl předem, aby se zabránilo poškrábání monitoru. Položte monitor na stůl přední stranou dolů.
- ② Povolte „křídlová matice“ k vyjmutí Základny stojanu z monitoru.

## <Odstranění zámku> \*

**Umístěte monitor ve svislé poloze na rovný a stabilní povrch.**

1. Odstraňte pásku.
2. Zatlačte hlavu monitoru dolů.
3. Odstraňte zámek.

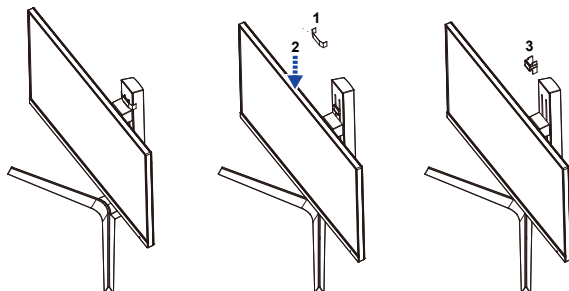

\* se zámku modely

# MONTÁŽ A ODSTRANĚNÍ ZÁKLADNY : G-MASTER G2470HSU / G-MASTER G2770HSU

## UPOZORNĚNÍ

- Položte monitor na stabilní povrch. Monitor může způsobit zranění nebo škodu, pokud spadne.
- Nevystavujte monitor velkým tlakům. Mohlo by dojít k poškození.
- Před demontáží nebo instalací odpojte monitor, aby nedošlo k úrazu elektrickým proudem nebo poškození.

### <Instalace>

- ① Kombinujte stojanový krk a stojan.
- ② Utáhněte „křídlová matice“ k zajištění základny stojanu.
- ③ Dejte kus měkkého hadříku na stůl předem, aby se zabránilo poškrábání monitoru. Položte monitor na stůl přední stranou dolů.
- ④ Uchopte monitor a zatlačte do Krk stojanu, dokud nezapadne a není zajištěný.

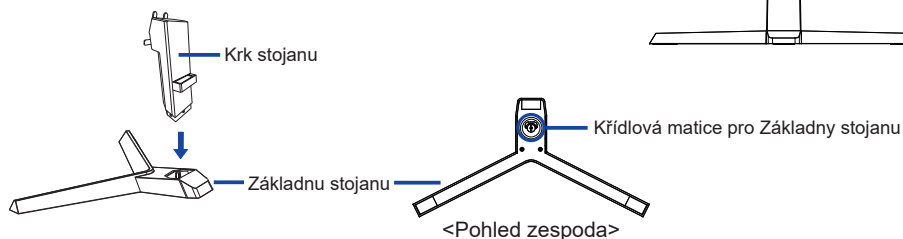
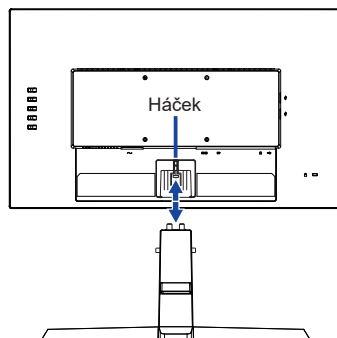

### <Demontáž>

- ① Dejte kus měkkého hadříku na stůl předem, aby se zabránilo poškrábání monitoru. Položte monitor na stůl přední stranou dolů.
- ② Stiskněte Háček na zadní straně monitoru a stáhněte Krk stojan z monitoru.
- ③ Povolte „křídlová matice“ k vyjměte Základny stojanu ze Krk stojanu.

# OVĽADACÍ PRVKY A KONEKTORY : G-MASTER GB2470HSU / G-MASTER GB2770HSU

<Přední>

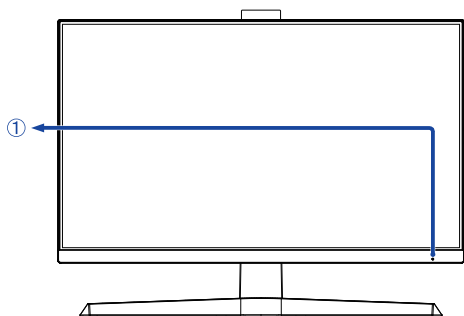

<Zadní>

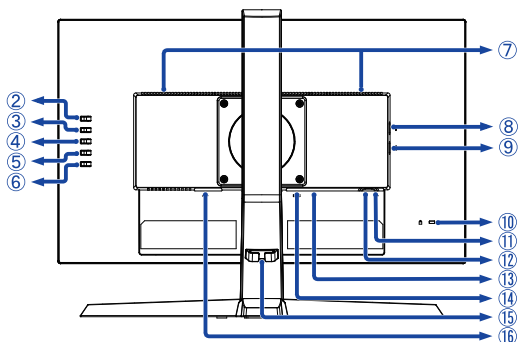

- ① Indikátor napájení

**POZNÁMKA**

Modrá: Normální provoz

Oranžová: Pohotovostní režim

- ② Výběr signálu / Konec tlačítka (INPUT) \*
- ③ + / Hlasitost tlačítka ( + ) \*
- ④ - / i-Style Color tlačítka ( - ) \*
- ⑤ Menu tlačítka (MENU)
- ⑥ Vypínač ( ⏻ )
- ⑦ Reproduktory
- ⑧ USB Downstream Konektor ( ⚡ 5V, 500mA)
- ⑨ USB Downstream Konektor ( ⚡ 5V, 500mA)
- ⑩ Klíčový otvor pro bezpečnostní zámek

**POZNÁMKA**

Můžete připevnit bezpečnostní zámek a kabel, aby se zabránilo přemístění monitoru počítače bez Vašeho svolení.

- ⑪ USB Upstream Konektor ( ⚡ )
- ⑫ Konektor pro sluchátka ( 🎧 )
- ⑬ DisplayPort konektor (DP)
- ⑭ HDMI konektor (HDMI)
- ⑮ Držák kabelu
- ⑯ AC konektor ( ~ : Střídavý proud)

\* Můžete přeskočit položky nabídky v Menu a přímo zobrazit možnosti nastavení obrazovky nebo stupnici nastavení.

# OVLÁDACÍ PRVKY A KONEKTORY : G-MASTER G2470HSU / G-MASTER G2770HSU

<Přední>

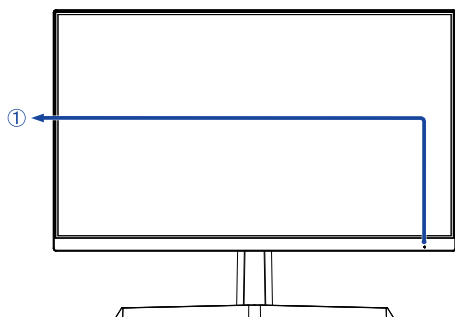

<Zadní>

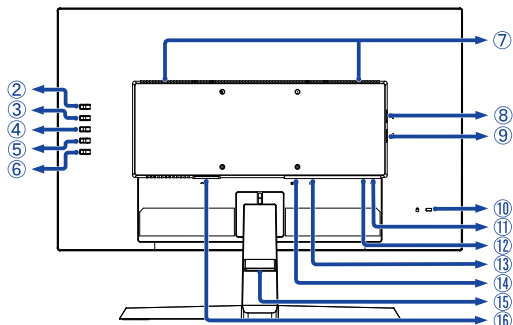

- ① Indikátor napájení

**POZNÁMKA** Modrá: Normální provoz  
Oranžová: Pohotovostní režim

- ② Výběr signálu / Konec tlačítko (INPUT) \*

- ③ + / Hlasitost tlačítko (+) \*

- ④ – / i-Style Color tlačítko (–) \*

- ⑤ Menu tlačítko (MENU)

- ⑥ Vypínač (⏻)

- ⑦ Reproduktory

- ⑧ USB Downstream Konektor (⏏ 5V, 500mA)

- ⑨ USB Downstream Konektor (⏏ 5V, 500mA)

- ⑩ Klíčový otvor pro bezpečnostní zámek

**POZNÁMKA** Můžete připevnit bezpečnostní zámek a kabel, aby se zabránilo přemístění monitoru počítače bez Vašeho svolení.

- ⑪ USB Upstream Konektor (⏏)

- ⑫ Konektor pro sluchátka (🎧)

- ⑬ DisplayPort konektor (DP)

- ⑭ HDMI konektor (HDMI)

- ⑮ Držák kabelu

- ⑯ AC konektor (~ : Střídavý proud)

\* Můžete přeskočit položky nabídky v Menu a přímo zobrazit možnosti nastavení obrazovky nebo stupnici nastavení.

## PŘIPOJENÍ MONITOR : G-MASTER GB2470HSU / G-MASTER GB2770HSU

- 1 Ujistěte se, že počítač i monitor jsou vypnuté.
- 2 Připojte počítač k monitoru pomocí odpovídajícího kabelu.
- 3 Připojte počítač k monitoru pomocí kabelu USB.
- 4 Připojte napájecí kabel k monitoru a poté do elektrické sítě.
- 5 Zapněte monitor a počítač.

### POZNÁMKA

- Ujistěte se, že instalace budovy má jistič 120/240V, 20A (maximum).
- Signální kabely pro připojení počítače a monitoru se mohou lišit v závislosti na typu použitého počítače. Nesprávné připojení může způsobit vážné poškození jak na monitoru, tak i na počítači. Kabel, který je dodán s monitorem, je určen pro standardní konektor. Pokud je zapotřebí speciální kabel, obraťte se na místního prodejce nebo regionální iiyama kancelář.
- Připojovací zařízení třídy 1 typu A musí být připojeno k ochrannému vodiči.
- Zásuvka musí být instalována v blízkosti zařízení a musí být snadno přístupná.
- Výrazný akustický tlak u ucha / sluchátek může způsobit poškození sluchu / ztrátu sluchu.

[Příklad připojení]

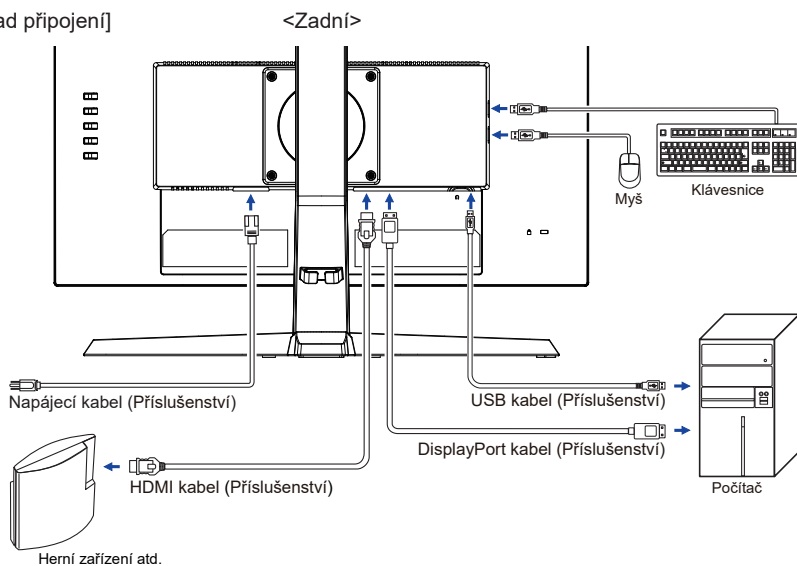

### [ Shromážďete kabely ]

Umístěte kabely přes Držák kabelů, abyste je spojili.

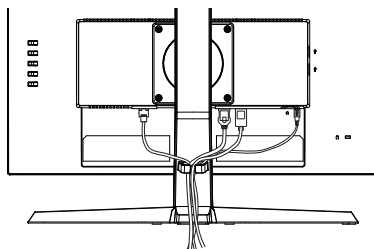

## PŘIPOJENÍ MONITOR : G-MASTER G2470HSU / G-MASTER G2770HSU

- 1 Ujistěte se, že počítač i monitor jsou vypnuté.
- 2 Připojte počítač k monitoru pomocí odpovídajícího kabelu.
- 3 Připojte počítač k monitoru pomocí kabelu USB.
- 4 Připojte napájecí kabel k monitoru a poté do elektrické sítě.
- 5 Zapněte monitor a počítač.

### POZNÁMKA

- Ujistěte se, že instalace budovy má jistič 120/240V, 20A (maximum).
- Signální kabely pro připojení počítače a monitoru se mohou lišit v závislosti na typu použitého počítače. Nesprávné připojení může způsobit vážné poškození jak na monitoru, tak i na počítači. Kabel, který je dodán s monitorem, je určen pro standardní konektor. Pokud je zapotřebí speciální kabel, obraťte se na místního prodejce nebo regionální iiyama kancelář.
- Připojovací zařízení třídy 1 typu A musí být připojeno k ochrannému vodiči.
- Zásuvka musí být instalována v blízkosti zařízení a musí být snadno přístupná.
- Výrazný akustický tlak u ucha / sluchátek může způsobit poškození sluchu / ztrátu sluchu.

[Příklad připojení]

<Zadní>

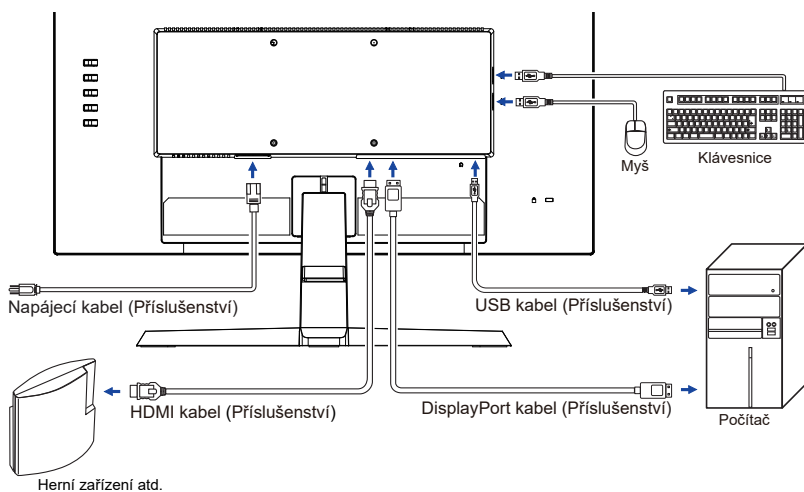

### [ Shromážďete kabely ]

Umístěte kabely přes Držák kabelů, abyste je spojili.

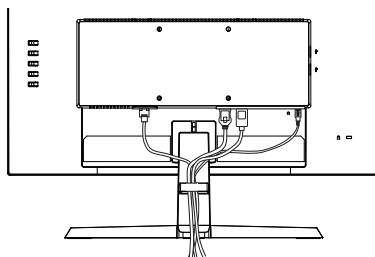

## NASTAVENÍ POČÍTAČE

### ■ Načasování signálu

Změna požadované načasování signálů, jsou uvedeny na straně 37: Vhodné načasování.

## NASTAVENÍ VÝŠKY A POZOROVACÍHO ÚHLU : G-MASTER GB2470HSU / G-MASTER GB2770HSU

- Pro optimální sledování obrazu je doporučeno, aby monitor byl v pozici přímo naproti na celému obličej, poté nastavíte výšku a úhel monitoru dle Vašich vlastních preferencí.
- Držte panel tak, aby monitor se nepřevrátil, když měníte výšku nebo úhel monitoru.
- Jste schopni se přizpůsobit výšce monitoru až do 130mm, úhel až 18° nahoru a 3° dolů.

### POZNÁMKA

- Nedotýkejte se LCD obrazovky při změně úhlu pohledu. Mohlo by dojít k poškození nebo zničení LCD obrazovky.
- Je nutná pozornost, při změně výšky nebo úhlu, abyste si nezachytili prsty nebo ruce při manipulaci s monitorem.
- Zranění může dojít, pokud nejste opatrní a nezabráníte kontaktu prstu s displejem a základnou při nastavování výšky.

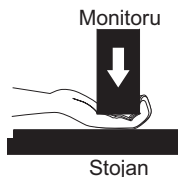
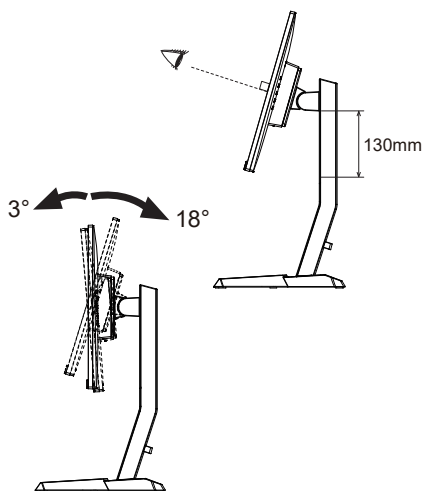



## NASTAVENÍ POZOROVACÍCH ÚHLŮ : G-MASTER G2470HSU / G-MASTER GB2770HSU

- Pro optimální sledování obrazu je doporučeno dívat se zpříma na monitor.
- Podržte podstavec, aby se monitor se nepřevrátil, když měníte úhel monitoru.
- Je možné nastavit úhel monitoru až o 21,5° nahoru, 3,5° dolů.
- S cílem zajistit zdravou a uvolněnou pozici těla při používání monitoru na pracovní stanici, je doporučeno, aby náklon monitoru nepřesáhal 10°. Nastavte si úhel monitoru podle Vašich vlastních preferencí.

### POZNÁMKA

- Nedotýkejte se LCD obrazovky při změně úhlu pohledu. Mohlo by dojít k poškození nebo zničení LCD obrazovky.
- Je nutná pozornost, při změně úhlu, abyste si nezachytili prsty nebo ruce při manipulaci s monitorem.

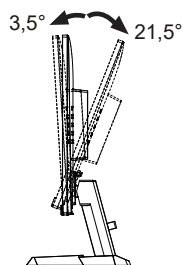
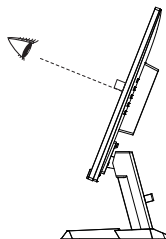

# OVLÁDÁNÍ MONITORU

Chcete-li vytvořit co nejlepší obraz, Váš iiyama LCD monitor byl nastaven ve výrobním závodě s KOMPATIBILNÍ NAČASOVÁNÍ, které je vyobrazeno na straně 37. Jste také schopni nastavit obraz tlačítkem podle pokynů uvedených níže.

- 1 Stiskněte tlačítko MENU pro spuštění funkce OSD menu.



- 2 Pomocí tlačítek + / – vyberte Menu, která obsahuje položku, kterou chcete upravit nebo nastavit, a poté stiskněte tlačítko MENU.
- 3 Pomocí tlačítek + / – zvýrazněte ikonu požadovaného úpravy / nastavení a poté stiskněte tlačítko MENU.
- 4 Pomocí tlačítek + / – znovu proveďte příslušné úpravy nebo nastavení a poté stiskněte tlačítko MENU.
- 5 Stisknutím tlačítka INPUT opustíte Menu a provedené úpravy nebo nastavení se automaticky uloží.

Například pro korekci OSD svislé polohy zvolte položku Menu “Nastavení menu” a poté stiskněte tlačítko MENU. Pak vyberte “OSD V. pozice” pomocí tlačítek + / –. Po stisknutí tlačítka MENU se stupnice nastavení aktivuje.

Potom pomocí tlačítek + / – pro změnu nastavení OSD vertikální polohy. OSD vertikální poloha displeje by se měla odpovídajícím způsobem měnit, když děláte to.



Stisknutím tlačítka MENU a nakonec tlačítka INPUT zavřete funkci zobrazení na obrazovce. Všechny změny se ukládají do paměti.

## POZNÁMKA

- Pokud jsou tlačítka operace přerušena během nastavování nebo když čas nastavený pro Doba zobrazení OSD uplynul, OSD zmizí. Stiskněte tlačítko INPUT pro rychlé vypnutí OSD.
- Jakékoli změny se automaticky uloží do paměti, když OSD zmizí. Je třeba se vyvarovat vypnutí napájení při používání nabídky.
- Všechny úpravy mají pouze jedno nastavení, které se vztahuje na všechny časování signálu.

## NASTAVENÍ OBSAHU MENU



### Regulace obrazu \*1 Picture Adjust



| Úprava položek                               | Problém / Možnost                                                                                                                                                         | Tlačítko ke stisknutí                                                |
|----------------------------------------------|---------------------------------------------------------------------------------------------------------------------------------------------------------------------------|----------------------------------------------------------------------|
| Kontrast<br>Contrast                         | Příliš matné<br>Příliš intenzivní                                                                                                                                         | <input type="button" value="+"/><br><input type="button" value="-"/> |
| Jas *2<br>Brightness                         | Příliš tmavá<br>Příliš světlá                                                                                                                                             | <input type="button" value="+"/><br><input type="button" value="-"/> |
| Overdrive<br>Overdrive                       | Vypnout / -2 / -1 / 0 / +1 / +2<br>To povede ke zlepšení šedé úrovně doby odezvy panelu LCD.<br>A vyšší úroveň výsledku v rychlejším čase odezvy.                         | <input type="button" value="+"/><br><input type="button" value="-"/> |
| Adv. Kontrast *3<br>Adv. Contrast            | Zapnout   Zvýšený Kontrastní Poměr<br>Vypnout   Typický Kontrastní Poměr                                                                                                  |                                                                      |
| ECO<br>Eco                                   | Vypnout   Normální<br>Režim 1   Jas podsvícení je snížen.<br>Režim 2   Jas podsvícení je snížen více než Režim 1.<br>Režim 3   Jas podsvícení je snížen více než Režim 2. |                                                                      |
| Redukce modrého světla<br>Blue Light Reducer | Vypnout   Normální<br>Režim 1   Modré světlo je sníženo.<br>Režim 2   Modré světlo je sníženo více než Režim 1.<br>Režim 3   Modré světlo je sníženo více než Režim 2.    |                                                                      |
| Detail stínů<br>Black Tuner                  | Od -5 do +5<br>Můžete nastavit odstíny tmavé.                                                                                                                             | <input type="button" value="+"/><br><input type="button" value="-"/> |
| MBR *3,4<br>MBR                              | Vypnout / -3 / -2 / -1 / 0 / +1 / +2 / +3<br>Zlepší se doba odezvy pohyblivého obrazu LCD panelu.                                                                         | <input type="button" value="+"/><br><input type="button" value="-"/> |
| Gamma<br>Gamma                               | Gamma1<br>Gamma2<br>Gamma3                                                                                                                                                |                                                                      |

\*1 Dostupnost každé položky závisí na aktivované položce. Další podrobnosti najdete níže v tabulce Matice korelace funkcí.

\*2 Slouží k nastavení jasu při použití monitoru v temné místnosti, když obrazovka je příliš světlá.

\*3 Zakázáno, když je aktivní AMD FreeSync Premium.

\*4 MBR je k dispozici pouze v případě, že obnovovací frekvence je 75Hz nebo více.

### ■ Matice korelace funkcí

| Aktivní položka<br>Vybraná položka | Regulace obrazu |     |                        |     | Nastavení obrazu                                                                 |
|------------------------------------|-----------------|-----|------------------------|-----|----------------------------------------------------------------------------------|
|                                    | Adv.Kontrast    | ECO | Redukce modrého světla | MBR | i-Style Color<br>Standard<br>Sportovní hra<br>FPS hra<br>Strategická hra<br>Text |
| Kontrast                           | –               | ✓   | ✓                      | ✓   | –                                                                                |
| Jas                                | –               | –   | ✓                      | –   | –                                                                                |
| Overdrive                          | ✓               | ✓   | ✓                      | –   | –                                                                                |
| Adv. Kontrast                      | –               | –   | –                      | –   | –                                                                                |
| ECO                                | –               | –   | –                      | –   | –                                                                                |
| Redukce modrého světla             | –               | –   | –                      | –   | –                                                                                |
| Detail stínů                       | ✓               | ✓   | ✓                      | –   | –                                                                                |
| MBR                                | –               | –   | –                      | –   | –                                                                                |
| Gamma                              | ✓               | ✓   | ✓                      | ✓   | ✓                                                                                |

✓ : Dostupný

– : Není dostupný



## Volba vstupů Input Select

**Přímo**

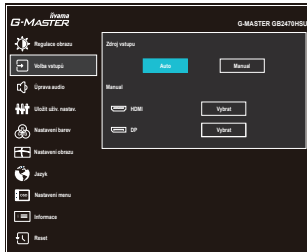

### Úprava položek

### Možnost

Zdroj vstupu  
Input Source

Auto

Vyhledejte dostupný vstupní zdroj a zvolte možnost automaticky.

Manual

HDMI

Vyberte digitální (HDMI) vstup.

DP

Vyberte digitální (DisplayPort) vstup.

**POZNÁMKA**

Vstupní zdroj je pevně stanoven, není vybrán automaticky, když jsou HDMI a DisplayPort vybrány.

## Přímo

Můžete přejít na položky menu a zobrazit možnosti nastavení obrazovky přímo pomocí následujícího tlačítka operace.

- Volba vstupů : Stiskněte tlačítko INPUT, kdy není menu zobrazeno.





## Úprava audio Audio Adjust

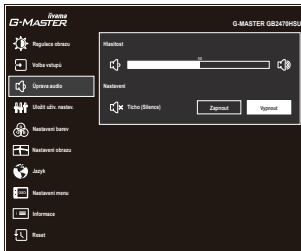

| Úprava položek                                                                                                                                                            | Problém / Možnost              | Tlačítko ke stisknutí                 |
|---------------------------------------------------------------------------------------------------------------------------------------------------------------------------|--------------------------------|---------------------------------------|
| Hlasitost<br>Volume <b>Přímo</b>                                                                                                                                          | Příliš měkké<br>Příliš hlasitý | <b>+</b><br><b>-</b>                  |
| Ticho (Silence)<br>Mute                                                                                                                                                   | Zapnout                        | Vypněte zvuk dočasně.                 |
|                                                                                                                                                                           | Vypnout                        | Vraťte hlasitost na předchozí úroveň. |
| <b>POZNÁMKA</b> Ticho Zapnuto a Vypnuto se přepne stisknutím tlačítek + / - po sobě.<br><span style="border: 1px solid black; padding: 2px;">⇒ Zapnout → Vypnout ⇐</span> |                                |                                       |

### Přímo

Můžete přejít na položky menu a zobrazit stupnici nastavení přímo pomocí následujícího tlačítka operace.

- Hlasitost : Stiskněte tlačítko +, kdy není menu zobrazeno.



## Uložit uživ. nastav. Store User Setting

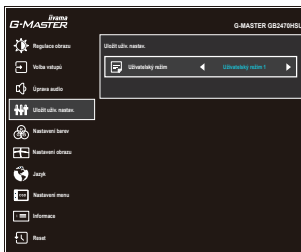

| Úprava položek                                                                                                                                                                                                                                                                                                 | Možnost             |                                     |
|----------------------------------------------------------------------------------------------------------------------------------------------------------------------------------------------------------------------------------------------------------------------------------------------------------------|---------------------|-------------------------------------|
| Uživatelský režim<br><a href="#">User Modes</a>                                                                                                                                                                                                                                                                | Uživatelský režim 1 | Uložíte nastavení úpravy obrazovky. |
|                                                                                                                                                                                                                                                                                                                | Uživatelský režim 2 | Uložíte nastavení úpravy obrazovky. |
|                                                                                                                                                                                                                                                                                                                | Uživatelský režim 3 | Uložíte nastavení úpravy obrazovky. |
| <p><b>POZNÁMKA</b> Můžete si uložit své vlastní nastavení monitoru.<br/>           Následující nastavení lze uložit do paměti:<br/>           Kontrast, Jas, Overdrive, Adv. Kontrast, ECO, Detail stínů, MBR, Gamma,<br/>           Hlasitost, Ticho, Nastavení barev, Ostrý a Jemný, Úpravy Video režimu</p> |                     |                                     |



# Nastavení barev \* Color Settings

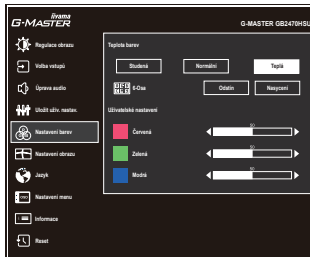

| Úprava položek                       | Problém / Možnost |                              | Tlačítko ke stisknutí        |                      |
|--------------------------------------|-------------------|------------------------------|------------------------------|----------------------|
| Teplota barev<br>Color Temperature   | Studená           | Studená barva                |                              |                      |
|                                      | Normální          | Normální barva               |                              |                      |
|                                      | Teplá             | Teplá barva                  |                              |                      |
| 6-Osa<br>6-Axis                      | Odstín            | Červená                      | Příliš slabý<br>Příliš silná | <b>+</b><br><b>-</b> |
|                                      |                   | Žlutá                        |                              |                      |
|                                      |                   | Zelená                       |                              |                      |
|                                      |                   | Azurová                      |                              |                      |
|                                      |                   | Modrá                        |                              |                      |
|                                      | Nasyčení          | Červená                      | Příliš slabý<br>Příliš silná | <b>+</b><br><b>-</b> |
|                                      |                   | Žlutá                        |                              |                      |
|                                      |                   | Zelená                       |                              |                      |
|                                      |                   | Azurová                      |                              |                      |
|                                      |                   | Purpurová                    |                              |                      |
| Uživatelské nastavení<br>User Preset | Červená           | Příliš slabý<br>Příliš silná | <b>+</b><br><b>-</b>         |                      |
|                                      | Zelená            |                              |                              |                      |
|                                      | Modrá             |                              |                              |                      |



\* Zakázáno, když je aktivní Redukce modrého světla.





## Nastavení obrazu Image Adjust



| Úprava položek                              | Možnost                                                                                                                                                                                                         |                                                                | Tlačítko ke stisknutí                                                                                                                                                                                                                                   |
|---------------------------------------------|-----------------------------------------------------------------------------------------------------------------------------------------------------------------------------------------------------------------|----------------------------------------------------------------|---------------------------------------------------------------------------------------------------------------------------------------------------------------------------------------------------------------------------------------------------------|
| i-Style Color<br>i-Style Color <b>Přímo</b> | Vypnout                                                                                                                                                                                                         | Návrat do stavu nastaveného úpravou barev kromě i-Style Color. |                                                                                                                                                                                                                                                         |
|                                             | Standard                                                                                                                                                                                                        | Pro obecné prostředí Windows a výchozí nastavení monitoru      |                                                                                                                                                                                                                                                         |
|                                             | Sportovní hra                                                                                                                                                                                                   | Pro sportovní herní prostředí                                  |                                                                                                                                                                                                                                                         |
|                                             | FPS hra                                                                                                                                                                                                         | Pro FPS herní prostředí                                        |                                                                                                                                                                                                                                                         |
|                                             | Strategická hra                                                                                                                                                                                                 | Pro strategické herní prostředí                                |                                                                                                                                                                                                                                                         |
|                                             | Text                                                                                                                                                                                                            | Pro editaci textu a obrazu v prostředí textového editoru       |                                                                                                                                                                                                                                                         |
|                                             | Uživatelský režim 1                                                                                                                                                                                             | Použije vlastní nastavení monitoru.                            |                                                                                                                                                                                                                                                         |
|                                             | Uživatelský režim 2                                                                                                                                                                                             | Použije vlastní nastavení monitoru.                            |                                                                                                                                                                                                                                                         |
|                                             | Uživatelský režim 3                                                                                                                                                                                             | Použije vlastní nastavení monitoru.                            |                                                                                                                                                                                                                                                         |
| Technologie X-Res<br>X-Res Technology       | Vypnout                                                                                                                                                                                                         | Normální                                                       |                                                                                                                                                                                                                                                         |
|                                             | Měkký                                                                                                                                                                                                           | Zvýraznit okraj obrazu.                                        |                                                                                                                                                                                                                                                         |
|                                             | Střední                                                                                                                                                                                                         | Zvýraznit okraj obrazu více než při Soft možnosti.             |                                                                                                                                                                                                                                                         |
|                                             | Tvrdý                                                                                                                                                                                                           | Zvýraznit okraj obrazu více než při Middle možnosti.           |                                                                                                                                                                                                                                                         |
| Ostrý a Jemný<br>Sharp and Soft             | 1 2 3 4 5 6                                                                                                                                                                                                     |                                                                |    |
|                                             | Můžete změnit kvalitu obrazu od 1 do 6 (ostré do měkké). Jedním stisknutím tlačítka + pro změnu kvality obrazu v číselném pořadí. Stisknutím tlačítka – můžete změnit kvalitu obrazu v opačném číselném pořadí. |                                                                |                                                                                                                                                                                                                                                         |
| HDMI rozsah *1<br>HDMI Range                | Plný                                                                                                                                                                                                            | Pro plný rozsah barevné škály signálu                          |                                                                                                                                                                                                                                                         |
|                                             | Omezený                                                                                                                                                                                                         | Pro omezený rozsah barevné škály signálu                       |                                                                                                                                                                                                                                                         |
| Direct Drive režim *2<br>Direct Drive Mode  | Zapnout                                                                                                                                                                                                         | Snížení inputlagu.                                             |                                                                                                                                                                                                                                                         |
|                                             | Vypnout                                                                                                                                                                                                         | Typický                                                        |                                                                                                                                                                                                                                                         |
| <b>POZNÁMKA</b>                             | Změna rozlišení a obnovovací frekvence nebo otočením Power Off / On by mohlo dojít vypnutí funkce Direct Drive režim.                                                                                           |                                                                |                                                                                                                                                                                                                                                         |

\*1 K dispozici pouze pro vstup HDMI.

\*2 Zakázáno, když je aktivní Adv. Kontrast nebo MBR.

### Přímo

Můžete přejít na položky menu a zobrazit možnosti nastavení obrazovky přímo pomocí následujícího tlačítka operace.

- i-Style Color : Stiskněte tlačítko –, kdy není menu zobrazeno.



## Nastavení obrazu Image Adjust

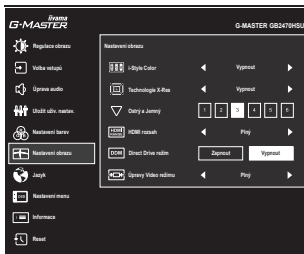

| Úprava položek                                          | Možnost                                           |                                                     |
|---------------------------------------------------------|---------------------------------------------------|-----------------------------------------------------|
| Úpravy Video režimu * <sup>3</sup><br>Video Mode Adjust | Plný                                              | Rozšíření displeje                                  |
|                                                         | Formát * <sup>4</sup>                             | Rozšíření zobrazení                                 |
|                                                         | 1 : 1 * <sup>5</sup>                              | Zobrazení obrazu bod po bodu.                       |
|                                                         | 17inch                                            | Zobrazit obraz jako 17 palcovým displejem (5:4).    |
|                                                         | 19inch * <sup>6</sup>                             | Zobrazit obraz jako 19 palcovým displejem (5:4).    |
|                                                         | 19.5inch                                          | Zobrazit obraz jako 19,5 palcovým displejem (16:9). |
|                                                         | 21.5inch                                          | Zobrazit obraz jako 21,5 palcovým displejem (16:9). |
|                                                         | 23inch                                            | Zobrazit obraz jako 23 palcovým displejem (16:9).   |
|                                                         | 23.6inch * <sup>6</sup>                           | Zobrazit obraz jako 23,6 palcovým displejem (16:9). |
|                                                         | 23.8inch * <sup>6</sup>                           | Zobrazit obraz jako 23,8 palcovým displejem (16:9). |
| 24inch * <sup>6</sup>                                   | Zobrazit obraz jako 24 palcovým displejem (16:9). |                                                     |

\*<sup>3</sup> V následující tabulce najdete funkční interakci Úpravy Video režimu, Overdrive a Direct Drive režim.

\*<sup>4</sup> K dispozici pouze s resolutions 16:10, 5:4 a 4:3.

\*<sup>5</sup> K dispozici pouze v rozlišení 1920 × 1080 nebo méně.

\*<sup>6</sup> K dispozici pouze pro GB2770HSU / G-MASTER G2770HSU.

| Vertikální frekvence | Úpravy Video režimu      | Overdrive         | Direct Drive režim |
|----------------------|--------------------------|-------------------|--------------------|
| 75Hz nebo méně       | Plný / Formát            | Nastavitelný      | Zapnout            |
|                      |                          | Vypnout (zašedlý) | Vypnout            |
|                      | 1 : 1 / Velikost obrázku | Nastavitelný      | Zapnout            |
|                      |                          | Vypnout (zašedlý) | Vypnout            |
| 120Hz nebo více      | Plný / Formát            | Nastavitelný      | Zapnout (zašedlý)  |
|                      | 1 : 1 / Velikost obrázku | Vypnout (zašedlý) | Vypnout (zašedlý)  |

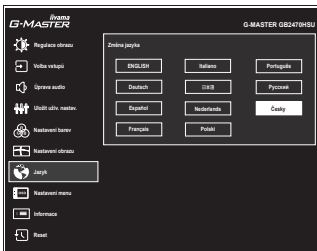

| Úprava položek    | Možnost  |               |            |               |
|-------------------|----------|---------------|------------|---------------|
| Jazyk<br>Language | English  | Angličtina    | Nederlands | Holandština   |
|                   | Deutsch  | Němčina       | Polski     | Polština      |
|                   | Español  | Španělština   | Português  | portugalština |
|                   | Français | Francouzština | Русский    | Ruština       |
|                   | Italiano | Italština     | Česky      | Česky         |
|                   | 日本語      | Japonština    |            |               |

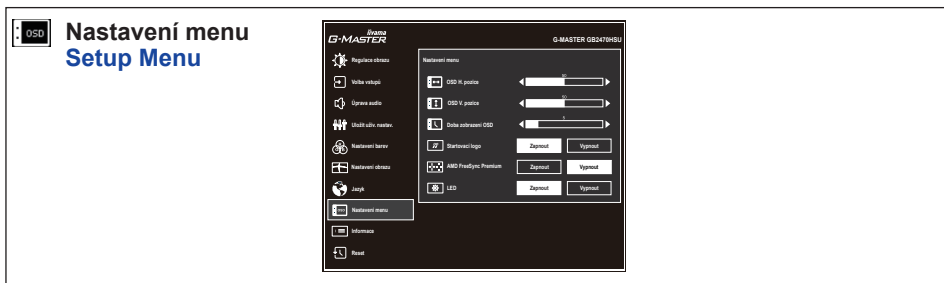

| Úprava položek                                 | Problém / Možnost                                              | Tlačítko ke stisknutí                                  |
|------------------------------------------------|----------------------------------------------------------------|--------------------------------------------------------|
| OSD H. pozice<br>OSD Horizontal Position       | OSD je příliš vlevo<br>OSD je příliš vpravo                    | +<br>-                                                 |
| OSD V. pozice<br>OSD Vertical Position         | OSD je příliš nízké<br>OSD je příliš vysoké                    | +<br>-                                                 |
| Doba zobrazení OSD<br>OSD Time                 | Můžete nastavit dobu trvání OSD menu v rozmezí 5 až 30 sekund. | +<br>-                                                 |
| Startovací logo<br>Opening Logo                | Zapnout                                                        | G-MASTER logo se zobrazí, když je monitor zapnutý.     |
|                                                | Vypnout                                                        | G-MASTER logo se nezobrazuje, když je monitor zapnutý. |
| AMD FreeSync Premium *<br>AMD FreeSync Premium | Zapnout                                                        | FreeSync je zapnuto.                                   |
|                                                | Vypnout                                                        | FreeSync je vypnuto.                                   |
| LED<br>LED                                     | Zapnout                                                        | Indikátor napájení je zapnut.                          |
|                                                | Vypnout                                                        | Indikátor napájení je vypnut.                          |

**POZNÁMKA** Vypněte indikátor napájení, když Vás obtěžuje jeho světlo.

\* Dostupnost závisí na aktivované položce. Další podrobnosti najdete níže v tabulce Matice korelace funkcí.

### ■ Matice korelace funkcí

| Aktivní položka      | Regulace obrazu |     |                        |     | Nastavení obrazu                                                                 |                               |                                                    |
|----------------------|-----------------|-----|------------------------|-----|----------------------------------------------------------------------------------|-------------------------------|----------------------------------------------------|
|                      | Adv. Kontrast   | ECO | Redukce modrého světla | MBR | i-Style Color<br>Standard<br>Sportovní hra<br>FPS hra<br>Strategická hra<br>Text | Direct Drive režim<br>Vypnout | Úpravy Video režimu<br>1 : 1 /<br>Velikost obrázku |
| Vybraná položka      |                 |     |                        |     |                                                                                  |                               |                                                    |
| AMD FreeSync Premium | -               | ✓   | ✓                      | -   | -                                                                                | -                             | -                                                  |

✓ : Dostupný  
- : Není dostupný



## Informace Display Information

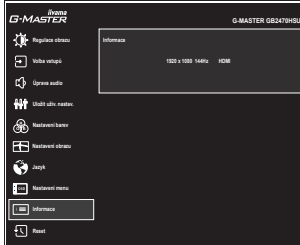

Zobrazuje informace o aktuálním vstupním signálu přicházející z grafické karty v počítači.

### POZNÁMKA

Najděte uživatelskou příručku grafické karty k dalším informacím o změně rozlišení a obnovení.



## Reset Reset

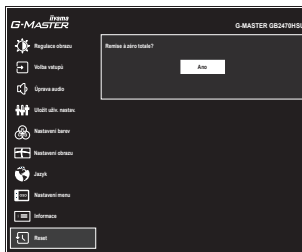

Úprava položek

Možnost

Ano  
Yes

Nastavení továrních dat je obnoveno.

## ● Zámek Režimu

### <OSD Menu>

Podržte tlačítko MENU a zapněte monitor, pokud je monitor vypnutý, bude zamknutý / odemknutý funkcí OSD Lock.

### <Vypínač / OSD Menu>

Stisknutím a podržením tlačítka MENU po dobu 10 sekund se menu nezobrazí, bude uzamčen / odemčen funkcí Power / OSD Lock.

## POHOTOVOSTNÍ FUNKCE

Tento produkt je vybaven funkcí pohotovostního režimu. Pokud je aktivován, automaticky sníží zbytečnou spotřebu energie monitoru, když není počítač používán.

K dispozici je krok pohotovostním monitoru, jak je popsáno níže. Funkce pohotovostním, včetně všech nastavení časovače, je nakonfigurován v operačním systému. Zkontrolujte příručku k operačnímu systému a informujte se o tom, jak může být nakonfigurován.

### ■ Pohotovostní režim

Když je video signál z počítače jsou vypnuty, monitor přejde do pohotovostní režim, který snižuje spotřebu energie na méně než 0,5W\*. Obrazovka ztmavne a indikátor napájení se změní na oranžovou. Od pohotovostní režim se obraz objeví v několika sekundách, když se dotknete klávesnice nebo myši.

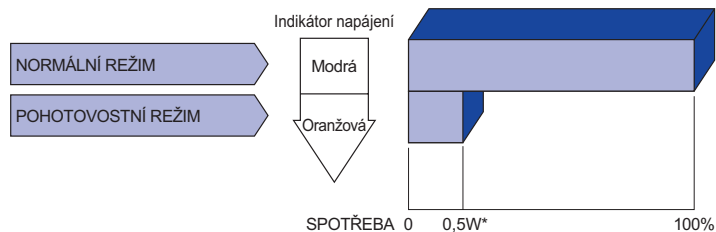

\* Když nejsou připojena zařízení USB.

# ŘEŠENÍ PROBLÉMŮ

Pokud monitor nefunguje správně, postupujte podle níže uvedených kroků pro možné řešení problému.

1. Proveďte úpravy popsané v OVLÁDÁNÍ MONITORU, v závislosti na problému, který máte. Pokud monitoru nefunguje obraz, přejděte na 2.
2. Podívejte se na následující body, pokud nemůžete najít příslušnou položku v OVLÁDÁNÍ MONITORU, nebo v případě, že problém přetrvává.
3. Pokud jste se setkali s problémem, který není popsán níže, nebo nemůžete problém opravit, ukončete používání monitoru a obraťte se na svého prodejce nebo iiyama servisní středisko pro další pomoc.

## Problém

## Kontrola

- |                                                                     |                                                                                                                                                                                                                                                                                                                                                                    |
|---------------------------------------------------------------------|--------------------------------------------------------------------------------------------------------------------------------------------------------------------------------------------------------------------------------------------------------------------------------------------------------------------------------------------------------------------|
| ① <b>Nezobrazí se obraz.</b><br>(Indikátor napájení se nerozsvítí.) | <input type="checkbox"/> Napájecí kabel je pevně usazen v patici.<br><input type="checkbox"/> Spínač napájení je zapnutý.<br><input type="checkbox"/> AC zásuvka je pod napětím. Prosím, zkontrolujte s jiným zařízením.                                                                                                                                           |
| (Indikátor napájení je modrý.)                                      | <input type="checkbox"/> Je-li spojič obrazovky v aktivním režimu, dotkněte se klávesnice nebo myši.<br><input type="checkbox"/> Zvyšte kontrast a / nebo jas.<br><input type="checkbox"/> Počítač je zapnutý.<br><input type="checkbox"/> Signální kabel je správně připojen.<br><input type="checkbox"/> Signální načasování počítače je v specifikaci monitoru. |
| (Indikátor napájení svítí oranžově.)                                | <input type="checkbox"/> Pokud je monitor v pohotovostním režimu, dotkněte se klávesnice nebo myši.<br><input type="checkbox"/> Počítač je zapnutý.<br><input type="checkbox"/> Signální kabel je správně připojen.<br><input type="checkbox"/> Signální načasování počítače je v specifikaci monitoru.                                                            |
| ② <b>Obrazovka není synchronizována.</b>                            | <input type="checkbox"/> Signální kabel je správně připojen.<br><input type="checkbox"/> Signální načasování počítače je v specifikaci monitoru.                                                                                                                                                                                                                   |
| ③ <b>Pozice obrazu není ve středu.</b>                              | <input type="checkbox"/> Signální načasování počítače je v specifikaci monitoru.                                                                                                                                                                                                                                                                                   |
| ④ <b>Obrazovka je příliš světlá nebo příliš tmavá.</b>              | <input type="checkbox"/> Video výstup počítače je ve specifikaci monitoru.                                                                                                                                                                                                                                                                                         |
| ⑤ <b>Obrazovka se třese.</b>                                        | <input type="checkbox"/> Napájecí napětí je ve specifikaci monitoru.<br><input type="checkbox"/> Signální načasování počítače je v specifikaci monitoru.                                                                                                                                                                                                           |
| ⑥ <b>Žádný zvuk.</b>                                                | <input type="checkbox"/> Audio zařízení (počítač atd.) je zapnuto.<br><input type="checkbox"/> Hlasitost je nastavena.<br><input type="checkbox"/> Ticho je Vypnout.<br><input type="checkbox"/> Audio výstup zařízení je ve specifikaci monitoru.                                                                                                                 |
| ⑦ <b>Zvuk je příliš hlasitý nebo příliš tichý.</b>                  | <input type="checkbox"/> Audio výstup zařízení je ve specifikaci monitoru.                                                                                                                                                                                                                                                                                         |



## INFORMACE O RECYKLACI

Pro lepší ochranu životního prostředí, prosím, nevyhazujte Váš monitor.

Prosím navštivte naše webové stránky: [www.iiyama.com](http://www.iiyama.com) pro recyklaci monitoru.

# PŘÍLOHA

Design a technické údaje se mohou změnit bez předchozího upozornění.

## SPECIFIKACE : G-MASTER GB2470HSU

|                                   |                                                                                                                                     |                                                                                                             |
|-----------------------------------|-------------------------------------------------------------------------------------------------------------------------------------|-------------------------------------------------------------------------------------------------------------|
| Velikost kategorie                | 24"                                                                                                                                 |                                                                                                             |
| LCD Panel                         | Technologie panelu                                                                                                                  | Fast IPS                                                                                                    |
|                                   | Velikost                                                                                                                            | Úhlopříčka: 23,8" (60,5cm)                                                                                  |
|                                   | Rozteč bodů                                                                                                                         | 0,275mm H × 0,275mm V                                                                                       |
|                                   | Jas                                                                                                                                 | 250cd/m <sup>2</sup> (Typický), 175cd/m <sup>2</sup> (Výchozí / Úspora energie)                             |
|                                   | Kontrastní poměr                                                                                                                    | 11000 : 1 (Typický), Pokročilý Kontrast funkce k dispozici                                                  |
|                                   | Pozorovací úhel                                                                                                                     | Vpravo / Vlevo: 89 stupňů na každou stranu (Typický)<br>Nahoru / Dolů: 89 stupňů na každou stranu (Typický) |
|                                   | MPRT                                                                                                                                | 0,8ms                                                                                                       |
| Barvy displeje                    | Přibližně 16,7 m                                                                                                                    |                                                                                                             |
| Sync Frequency                    | HDMI: Horizontální: 15,0-170,0kHz, Vertikální: 48-144Hz<br>DisplayPort: Horizontální: 15,0-195,0kHz, Vertikální: 48-165Hz           |                                                                                                             |
| Nativní rozlišení                 | 1920 × 1080, 2,1 MegaPixelů                                                                                                         |                                                                                                             |
| Podporované max. rozlišení        | HDMI: 1920 × 1080, 144Hz<br>DisplayPort: 1920 × 1080, 165Hz                                                                         |                                                                                                             |
| Vstupní konektor                  | HDMI × 1, DisplayPort × 1                                                                                                           |                                                                                                             |
| Vstupní video signál              | HDMI, DisplayPort                                                                                                                   |                                                                                                             |
| USB Standard                      | USB2,0 (DC5V, 500mA)                                                                                                                |                                                                                                             |
| Počet USB portů<br>Tvar konektoru | 1 Upstream : Serie B<br>2 Downstream : Serie A                                                                                      |                                                                                                             |
| Konektor pro sluchátka            | ø 3,5mm mini jack (Stereo)                                                                                                          |                                                                                                             |
| Reproduktory                      | 2W × 2 (Stereo reproduktory)                                                                                                        |                                                                                                             |
| Maximální velikost obrazovky      | 527,0mm Š × 296,5mm V / 20,7" Š × 11,7" V                                                                                           |                                                                                                             |
| Napájení                          | 100-240VAC, 50/60Hz, 1,5A                                                                                                           |                                                                                                             |
| Spotřeba energie*                 | 20W typicky<br>Pohotovostní režim: max. 0,5W, Vypnuto režim: max. 0,3W                                                              |                                                                                                             |
| Rozměry / Hmotnost netto          | 539,5 × 395,0 - 525,0 × 256,0mm / 21,2 × 15,6 - 20,7 × 10,1" (Š×V×H)<br>4,4kg / 9,7lbs                                              |                                                                                                             |
| Úhel                              | Náklon: Nahoru: 18°, směrem dolů: 3°<br>Otáčení: Ve směru hodinových ručiček / Proti směru hodinových ručiček: 90° na každou stranu |                                                                                                             |
| Provozní prostředí                | Provoz: Teplota 5 až 35 ° C / 41 až 95 ° F<br>Vlhkost 10 až 80% (Bez kondenzace)                                                    | Skladování: Teplota -20 až 60°C / -4 až 140°F<br>Vlhkost 5 až 85% (Bez kondenzace)                          |
| Schválení                         | CE, UKCA, TÜV-Bauart, EAC, VCCI, PSE                                                                                                |                                                                                                             |

**POZNÁMKA** \* Když nejsou připojena zařízení USB.

## SPECIFIKACE : G-MASTER G2470HSU

|                                   |                    |                                                                                                                                                                        |
|-----------------------------------|--------------------|------------------------------------------------------------------------------------------------------------------------------------------------------------------------|
| Velikost kategorie                |                    | 24"                                                                                                                                                                    |
| LCD Panel                         | Technologie panelu | Fast IPS                                                                                                                                                               |
|                                   | Velikost           | Úhlopříčka: 23,8" (60,5cm)                                                                                                                                             |
|                                   | Rozteč bodů        | 0,275mm H × 0,275mm V                                                                                                                                                  |
|                                   | Jas                | 250cd/m <sup>2</sup> (Typický), 175cd/m <sup>2</sup> (Výchozí / Úspora energie)                                                                                        |
|                                   | Kontrastní poměr   | 11000 : 1 (Typický), Pokročilý Kontrast funkce k dispozici                                                                                                             |
|                                   | Pozorovací úhel    | Vpravo / Vlevo: 89 stupňů na každou stranu (Typický)<br>Nahoru / Dolů: 89 stupňů na každou stranu (Typický)                                                            |
|                                   | MPRT               | 0,8ms                                                                                                                                                                  |
| Barvy displeje                    |                    | Přibližně 16,7 m                                                                                                                                                       |
| Sync Frequency                    |                    | HDMI: Horizontální: 15,0-170,0kHz, Vertikální: 48-144Hz<br>DisplayPort: Horizontální: 15,0-195,0kHz, Vertikální: 48-165Hz                                              |
| Nativní rozlišení                 |                    | 1920 × 1080, 2,1 MegaPixelů                                                                                                                                            |
| Podporované max. rozlišení        |                    | HDMI: 1920 × 1080, 144Hz<br>DisplayPort: 1920 × 1080, 165Hz                                                                                                            |
| Vstupní konektor                  |                    | HDMI × 1, DisplayPort × 1                                                                                                                                              |
| Vstupní video signál              |                    | HDMI, DisplayPort                                                                                                                                                      |
| USB Standard                      |                    | USB2,0 (DC5V, 500mA)                                                                                                                                                   |
| Počet USB portů<br>Tvar konektoru |                    | 1 Upstream : Serie B<br>2 Downstream : Serie A                                                                                                                         |
| Konektor pro sluchátka            |                    | ø 3,5mm mini jack (Stereo)                                                                                                                                             |
| Reproduktory                      |                    | 2W × 2 (Stereo reproduktory)                                                                                                                                           |
| Maximální velikost obrazovky      |                    | 527,0mm Š × 296,5mm V / 20,7" Š × 11,7" V                                                                                                                              |
| Napájení                          |                    | 100-240VAC, 50/60Hz, 1,5A                                                                                                                                              |
| Spotřeba energie*                 |                    | 20W typicky<br>Pohotovostní režim: max. 0,5W, Vypnuto režim: max. 0,3W                                                                                                 |
| Rozměry / Hmotnost netto          |                    | 539,5 × 415,0 × 187,5mm / 21,2 × 16,3 × 7,4" (Š×V×H)<br>3,2kg / 7,1lbs                                                                                                 |
| Úhel náklonu                      |                    | Nahoru: 21,5°, směrem dolů: 3,5°                                                                                                                                       |
| Provozní prostředí                |                    | Provoz: Teplota 5 až 35 ° C / 41 až 95 ° F<br>Vlhkost 10 až 80% (Bez kondenzace)<br>Skladování: Teplota -20 až 60°C / -4 až 140°F<br>Vlhkost 5 až 85% (Bez kondenzace) |
| Schválení                         |                    | CE, UKCA, TÜV-Bauart, EAC, VCCI, PSE                                                                                                                                   |

**POZNÁMKA** \* Když nejsou připojena zařízení USB.

## SPECIFIKACE : G-MASTER GB2770HSU

|                                   |                    |                                                                                                                                                                        |
|-----------------------------------|--------------------|------------------------------------------------------------------------------------------------------------------------------------------------------------------------|
| Velikost kategorie                |                    | 27"                                                                                                                                                                    |
| LCD Panel                         | Technologie panelu | Fast IPS                                                                                                                                                               |
|                                   | Velikost           | Úhlopříčka: 27,0" (68,6cm)                                                                                                                                             |
|                                   | Rozteč bodů        | 0,311mm H × 0,311mm V                                                                                                                                                  |
|                                   | Jas                | 250cd/m <sup>2</sup> (Typický), 175cd/m <sup>2</sup> (Výchozí / Úspora energie)                                                                                        |
|                                   | Kontrastní poměr   | 11000 : 1 (Typický), Pokročilý Kontrast funkce k dispozici                                                                                                             |
|                                   | Pozorovací úhel    | Vpravo / Vlevo: 89 stupňů na každou stranu (Typický)<br>Nahoru / Dolů: 89 stupňů na každou stranu (Typický)                                                            |
|                                   | MPRT               | 0,8ms                                                                                                                                                                  |
| Barvy displeje                    |                    | Přibližně 16,7 m                                                                                                                                                       |
| Sync Frequency                    |                    | HDMI: Horizontální: 15,0-170,0kHz, Vertikální: 48-144Hz<br>DisplayPort: Horizontální: 15,0-195,0kHz, Vertikální: 48-165Hz                                              |
| Nativní rozlišení                 |                    | 1920 × 1080, 2,1 MegaPixelů                                                                                                                                            |
| Podporované max. rozlišení        |                    | HDMI: 1920 × 1080, 144Hz<br>DisplayPort: 1920 × 1080, 165Hz                                                                                                            |
| Vstupní konektor                  |                    | HDMI × 1, DisplayPort × 1                                                                                                                                              |
| Vstupní video signál              |                    | HDMI, DisplayPort                                                                                                                                                      |
| USB Standard                      |                    | USB2,0 (DC5V, 500mA)                                                                                                                                                   |
| Počet USB portů<br>Tvar konektoru |                    | 1 Upstream : Serie B<br>2 Downstream : Serie A                                                                                                                         |
| Konektor pro sluchátka            |                    | ø 3,5mm mini jack (Stereo)                                                                                                                                             |
| Reproduktory                      |                    | 2W × 2 (Stereo reproduktory)                                                                                                                                           |
| Maximální velikost obrazovky      |                    | 598.0mm Š × 336,5mm V / 23,5" Š × 13,2" V                                                                                                                              |
| Napájení                          |                    | 100-240VAC, 50/60Hz, 1,5A                                                                                                                                              |
| Spotřeba energie*                 |                    | 22W typický<br>Pohotovostní režim: max. 0,5W, Vypnuto režim: max. 0,3W                                                                                                 |
| Rozměry / Hmotnost netto          |                    | 612,5 × 416,0 - 546,0 × 256,0mm / 24,1 × 16,4 - 21,5 × 10,1" (Š×V×H)<br>5,2kg / 11,5lbs                                                                                |
| Úhel                              |                    | Náklon: Nahoru: 18°, směrem dolů: 3°<br>Otáčení: Ve směru hodinových ručiček / Proti směru hodinových ručiček: 90° na každou stranu                                    |
| Provozní prostředí                |                    | Provoz: Teplota 5 až 35 ° C / 41 až 95 ° F<br>Vlhkost 10 až 80% (Bez kondenzace)<br>Skladování: Teplota -20 až 60°C / -4 až 140°F<br>Vlhkost 5 až 85% (Bez kondenzace) |
| Schválení                         |                    | CE, UKCA, TÜV-Bauart, EAC, VCCI, PSE                                                                                                                                   |

### POZNÁMKA

\* Když nejsou připojena zařízení USB.

## SPECIFIKACE : G-MASTER G2770HSU

|                                   |                                                                                                                           |                                                                                                             |
|-----------------------------------|---------------------------------------------------------------------------------------------------------------------------|-------------------------------------------------------------------------------------------------------------|
| Velikost kategorie                | 27"                                                                                                                       |                                                                                                             |
| LCD Panel                         | Technologie panelu                                                                                                        | Fast IPS                                                                                                    |
|                                   | Velikost                                                                                                                  | Úhlopříčka: 27,0" (68,6cm)                                                                                  |
|                                   | Rozteč bodů                                                                                                               | 0,311mm H × 0,311mm V                                                                                       |
|                                   | Jas                                                                                                                       | 250cd/m <sup>2</sup> (Typický), 175cd/m <sup>2</sup> (Výchozí / Úspora energie)                             |
|                                   | Kontrastní poměr                                                                                                          | 11000 : 1 (Typický), Pokročilý Kontrast funkce k dispozici                                                  |
|                                   | Pozorovací úhel                                                                                                           | Vpravo / Vlevo: 89 stupňů na každou stranu (Typický)<br>Nahoru / Dolů: 89 stupňů na každou stranu (Typický) |
|                                   | MPRT                                                                                                                      | 0,8ms                                                                                                       |
| Barvy displeje                    | Přibližně 16,7 m                                                                                                          |                                                                                                             |
| Sync Frequency                    | HDMI: Horizontální: 15,0-170,0kHz, Vertikální: 48-144Hz<br>DisplayPort: Horizontální: 15,0-195,0kHz, Vertikální: 48-165Hz |                                                                                                             |
| Nativní rozlišení                 | 1920 × 1080, 2,1 MegaPixelů                                                                                               |                                                                                                             |
| Podporované max. rozlišení        | HDMI: 1920 × 1080, 144Hz<br>DisplayPort: 1920 × 1080, 165Hz                                                               |                                                                                                             |
| Vstupní konektor                  | HDMI × 1, DisplayPort × 1                                                                                                 |                                                                                                             |
| Vstupní video signál              | HDMI, DisplayPort                                                                                                         |                                                                                                             |
| USB Standard                      | USB2,0 (DC5V, 500mA)                                                                                                      |                                                                                                             |
| Počet USB portů<br>Tvar konektoru | 1 Upstream : Serie B<br>2 Downstream : Serie A                                                                            |                                                                                                             |
| Konektor pro sluchátka            | ø 3,5mm mini jack (Stereo)                                                                                                |                                                                                                             |
| Reproduktory                      | 2W × 2 (Stereo reproduktory)                                                                                              |                                                                                                             |
| Maximální velikost obrazovky      | 598,0mm Š × 336,5mm V / 23,5" Š × 13,2" V                                                                                 |                                                                                                             |
| Napájení                          | 100-240VAC, 50/60Hz, 1,5A                                                                                                 |                                                                                                             |
| Spotřeba energie*                 | 22W typicky<br>Pohotovostní režim: max. 0,5W, Vypnuto režim: max. 0,3W                                                    |                                                                                                             |
| Rozměry / Hmotnost netto          | 612,5 × 435,5 × 187,5mm / 24,1 × 17,1 × 7,4" (Š×V×H)<br>4,0kg / 8,8lbs                                                    |                                                                                                             |
| Úhel náklonu                      | Nahoru: 21,5°, směrem dolů: 3,5°                                                                                          |                                                                                                             |
| Provozní prostředí                | Provoz:                                                                                                                   | Teplota 5 až 35 ° C / 41 až 95 ° F<br>Vlhkost 10 až 80% (Bez kondenzace)                                    |
|                                   | Skladování:                                                                                                               | Teplota -20 až 60°C / -4 až 140°F<br>Vlhkost 5 až 85% (Bez kondenzace)                                      |
| Schválení                         | CE, UKCA, TÜV-Bauart, EAC, VCCI, PSE                                                                                      |                                                                                                             |

**POZNÁMKA** \* Když nejsou připojena zařízení USB.

## ROZMĚRY : G-MASTER GB2470HSU

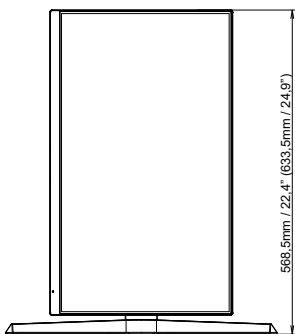
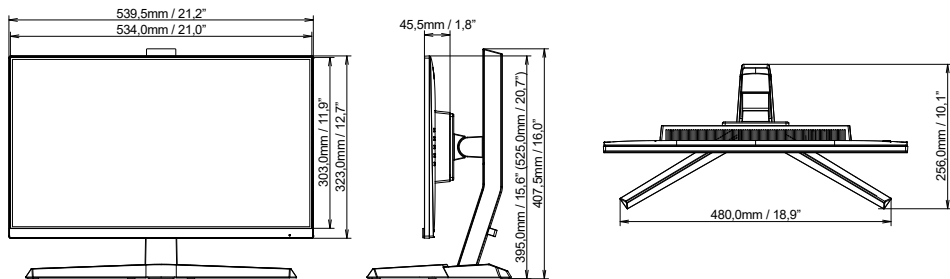

( ) : Maximální rozsah nastavení

## ROZMĚRY : G-MASTER G2470HSU

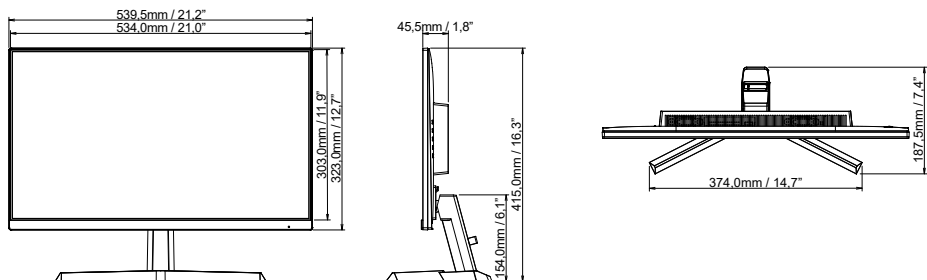

## ROZMĚRY : G-MASTER GB2770HSU

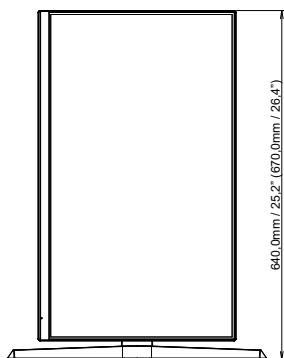
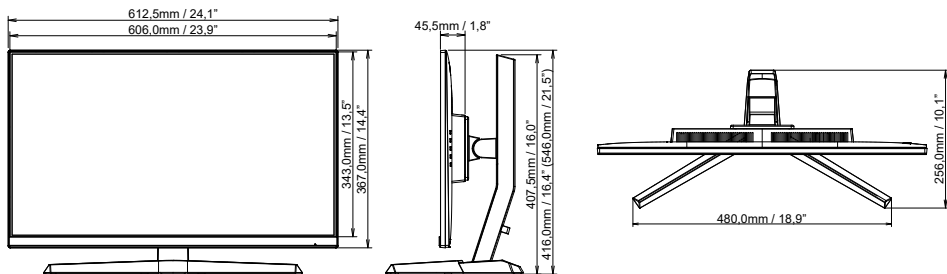

( ) : Maximální rozsah nastavení

## ROZMĚRY : G-MASTER G2770HSU

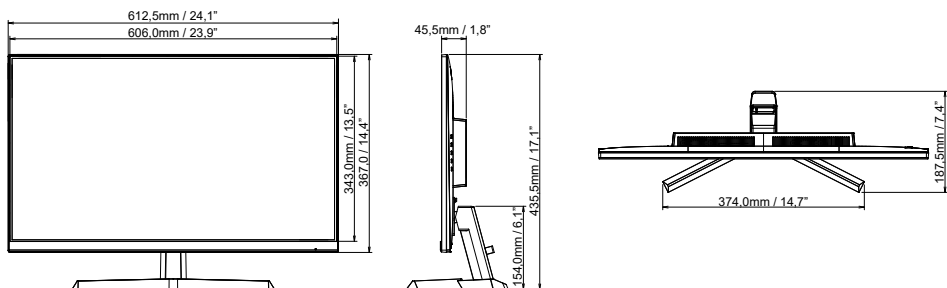

## ODPOVÍDAJÍCÍ ČASOVÁNÍ

| Režim Video | Horizontální frekvence | Vertikální frekvence | Dot Clock  |
|-------------|------------------------|----------------------|------------|
| 800 × 600   | 37,879kHz              | 60,317Hz             | 40,000MHz  |
|             | 46,875kHz              | 75,000Hz             | 49,500MHz  |
| 1024 × 768  | 48,363kHz              | 60,004Hz             | 65,000MHz  |
|             | 60,023kHz              | 75,029Hz             | 78,750MHz  |
| 1280 × 1024 | 63,981kHz              | 60,020Hz             | 108,000MHz |
|             | 79,976kHz              | 75,025Hz             | 135,000MHz |
| 1680 × 1050 | 65,290kHz              | 60,000Hz             | 146,250MHz |
| 1920 × 1080 | 67,500kHz              | 60,000Hz             | 148,500MHz |
|             | 137,143kHz             | 119,880Hz            | 247,286MHz |
|             | 166,442kHz             | 144,000Hz            | 332,880MHz |
|             | 192,692kHz             | 165,000Hz            | 385,380MHz |

\*

**POZNÁMKA** \* Pouze pro vstup DisplayPort.