



NÁVOD K POUŽITÍ

TD75.B3XX

Před použitím sušičky si pečlivě přečtěte návod k obsluze.

Sušička
T208H
T209H
T2082H

Vážený zákazníku,

Děkujeme vám za zakoupení tohoto kvalitního spotřebiče značky ASKO.

Doufáme, že splní všechna vaše očekávání. Skandinávský přístup kombinuje čisté designové linie, každodenní fungování a vysokou kvalitu. To jsou klíčové kvality všech našich výrobků a důvod, proč jsou tak vysoce ceněny v celém světě.

Doporučujeme nastudování tohoto návodu před prvním spuštěním tohoto přístroje. Návod také obsahuje informace o tom, jak chránit životní prostředí.

OBSAH

Bezpečnostní upozornění	3	Čištění a údržba	33
Popis sušičky	7	Chyby... co dělat?	39
Před prvním spuštěním přístroje	8	Opravy	42
Montáž a připojení	9	Technické údaje	43
Tipy před sušením	20	Tabulka programů	45
Sušení, krok za krokem (1 – 7)	22	Likvidace	46
Nastavení systému (System settings)	30	Rychlý návod	47

V rámci celého návodu jsou použity tyto symboly, které znamenají následující:

	Informace, rada, tip nebo doporučení		Varování – nebezpečí, horký povrch
	Varování – obecné nebezpečí		Varování – nebezpečí vzplanutí
	Varování – nebezpečí úrazu elektrickým proudem		



OBECNÉ





Přečtěte si návod k použití a uchovejte jej na bezpečném místě.

- **Nepoužívejte prosím sušičku předtím, dokud si nepřečtete návod k obsluze a neporozumíte mu.**
- Nedodržování pokynů k užívání nebo nevhodný provoz sušičky může způsobit poškození prádla, přístroje nebo zranění uživatele.
- Návod k použití je k dispozici na naší webové stránce www.asko.com.
- **Sušička je určena výhradně k použití v domácnosti.**
- Před připojením sušičky k elektrické síti si prosím důkladně přečtěte návod, který popisuje sušičku a její správné a bezpečné používání. Návod se týká několika typů a modelů zařízení, proto se nastavení nebo popis vybavení nemusí týkat vaší sušičky.
- Veškeré opravy a podobné úkony svěřte profesionálnímu opraváři. Neodborné opravy mohou vyústit v nehodu nebo selhání přístroje.
- Po montáži musí sušička před připojením k elektrické síti zůstat na svém místě nejméně dvě hodiny.
- Montáž sušičky nad pračku musí provádět nejméně dvě osoby.
- Sušička nesmí být připojena k elektrické síti prodlužovacím kabelem.
- Nepřipojujte sušičku do elektrické zásuvky, určené pro holicí strojek nebo fén.
- ⚠ Pokud je napájecí kabel poškozen, musí být vyměněn výrobcem, technikem autorizovaného servisu nebo podobně kvalifikovanou osobou. Jedině tak je možné vyhnout se potenciálnímu nebezpečí.
- ⚠ Příklad nesmí být připojen k externímu zařízení typu časovače a nesmí být napojen na elektrický okruh, který je pravidelně vypínán či zapínán.
- **Po ukončení procesu sušení vypojte napájecí kabel sušičky z elektrické zásuvky!**
- V případě nesprávného připojení spotřebiče, nesprávného užívání nebo oprav neautorizovanou osobou nese uživatel veškerou odpovědnost za náklady za všechny škody.
- Vzduch v okolí přístroje by neměl obsahovat částice prachu. Vzduch v prostředí, kam je přístroj nainstalován, by měl být důkladně větrán, aby bylo zabráněno zpětnému tahu plynů, vypouštěných zařízeními s otevřeným ohněm (kamny, krby).
- Neodvětrávejte vzduch ze sušičky za pomoci vzduchovodů, určených pro zařízení nebo stroje, které při svém provozu využívají zemní plyn nebo jiná paliva (platí pouze pro sušičku s odvodem vzduchu).
- V sušičce nesusíte neprané prádlo.

- Prádlo zašpiněné olejem, acetonem, alkoholem, ropnými deriváty, odstraňovači skvrn, terpentýnem, voskem nebo odstraňovači vosku, by mělo být před sušením v sušičce vypráno v pračce horkou vodou a pracím prostředkem.
- Prádlo obsahující latex, gumové části, sprchovací a koupací čepice a prádlo či ložní prádlo obsahující gumu by nemělo být sušeno v sušičce.
- Aviváž nebo podobné produkty používejte v souladu s doporučeními výrobce.
- Sušičku neumísťujte za uzamykatelné nebo posuvné dveře, či dveře s panty na opačné straně, než jsou panty sušičky. Sušičku vždy nainstalujte tak, aby bylo možné dveře otevřít.
- Nikdy neblokuje větrací otvory.
- Neinstalujte sušičku na koberec s dlouhými vlákny, která by mohla narušit cirkulaci vzduchu.
- Vzduch v okolí sušičky nesmí obsahovat prachové částice.
- Ujistěte se, že se v okolí sušičky nehromadí textilní vlákna.
- ⚠ Z kapes odstraňte všechny předměty typu zapalovačů nebo sirek.
- Po instalaci přístroje vyčkejte s jeho použitím 24 hodin. Pokud byl přístroj během převozu nebo oprav uložen na boku, položte ho dolů na levou stranu při pohledu zpředu (platí pouze pro přístroje s tepelným čerpadlem (Heat pump)).
- Sušička nesmí být v kontaktu se zdí nebo přilehlým nábytkem.
- Pokud je sušička napojena na vzduchovod, který je již využíván jiným spotřebičem, musí být namontována zpětná klapka. Zpětný tah do sušičky může poškodit přístroj a zpětná klapka zabrání protitahu (platí pouze pro sušičku s odvodem vzduchu).
- Plovák vypne spotřebič v případě, kdy je kondenzační trubka znečištěná, nebo pokud hrozí přetečení kondenzované vody v nádobce na zkondenzovanou vodu (platí pouze pro kondenzační sušičky a sušičky s tepelným čerpadlem (Heat pump)).
- Pokud chcete sušičku přestěhovat nebo ji během zimy skladovat v nevytápěné místnosti, je zásadní nejprve vyprázdnit nádobku na zkondenzovanou vodu (platí pouze pro kondenzační sušičky a sušičky s tepelným čerpadlem (Heat pump)).
- Maximální objem sušeného prádla v kilogramech (pro program praní bavlněného prádla) je vyznačen na štítku.

BEZPEČNOST

-  V sušičce sušte pouze prádlo prané ve vodě. Nesušte prádlo, které bylo myto nebo čištěno hořlavými kapalinami (například benzinem, trichloroethylenem atp.), může dojít k výbuchu.
- Pokud jste čistili své prádlo průmyslovými čističi nebo chemickými látkami, **nesušte** je v sušičce.
- Pokud je hadice výdechu vzduchu připojena k otvoru ve zdi, proudění studeného vzduchu musíte zabránit montáží vzduchové mřížky! (platí pouze pro sušičku s odvodem vzduchu).
- Hadice výdechu vzduchu nesmí být připojena k používanému komínu, z kterého proudí kouř nebo plyny, k šachtě pro odvětrávání místností, nebo ke komínům, používaným třetími stranami. Pokud se kouř nebo plyny vracejí do místnosti, kde je sušička umístěna, existuje nebezpečí otravy (platí pouze pro sušičku s odvodem vzduchu).
- Sušička je vybavena automatickým vypínáním pro případ přehřátí. Systém odpojí nahřívání, pokud přístroj dosáhne příliš vysoké teploty (platí pouze pro sušičku s odvodem vzduchu a kondenzačního typu).
- Pokud je zanesený filtr, může se spustit automatické vypnutí topného tělesa kvůli přehřívání. Více se dozvíte v kapitole „ČISTĚNÍ A ÚDRŽBA“ (platí pouze pro sušičku s odvodem vzduchu a kondenzačního typu).
-  **VAROVÁNÍ! Zadní část sušičky může být během provozu velmi horká. Než se budete dotýkat zadní části sušičky, počkejte, dokud zcela nevychladne (Přečtěte si návod v kapitole „MONTÁŽ A PŘIPOJENÍ“).**
-  Nikdy nezastavujte proces sušení nebo neotevírejte dvířka sušičky před ukončením programu. Pokud tak učiníte z jakéhokoliv důvodu, buďte opatrní při vyjímání prádla z bubnu. Může být velmi horké, proto se o něj můžete spálit.
Prádlo rychle vyjměte z bubnu a rozložte ho, aby co nejrychleji vychladlo.

BEZPEČNOST DĚTÍ

- Nedovolte dětem, aby si hrály se sušičkou.
- Zabraňte dětem a domácím mazlíčkům ve vstupu do bubnu sušičky.
- Před uzavřením dvířek sušičky a spuštěním programu se ujistěte, že v bubnu je pouze prádlo (např. pro případ, kdy by do bubnu sušičky vlezlo dítě a zevnitř uzavřelo dvířka).
- **Zapněte dětskou pojistku.**
Nastudujte si kapitolu „NASTAVENÍ SYSTÉMU (SYSTEM SETTINGS)“ / Dětská pojistka (Child Lock).

- **Nedovolte dětem mladším tří let pohybovat se v okolí sušičky, pokud nejsou pod neustálým dohledem.**
- Sušička je vyrobena dle všech potřebných bezpečnostních směrnic. Tuto sušičku smí používat děti starší osmi let, a osoby s omezenými fyzickými, smyslovými nebo mentálními schopnostmi, či bez zkušeností. Ale pouze v případě, že je nad nimi během používání zařízení dohled, pokud dostali vhodné instrukce k používání sušičky a pokud rozumí rizikům, která hrozí při používání přístroje. Zajistěte, aby si s přístrojem nehrály děti. Ujistěte se, že děti nečistí přístroj a neprovádí údržbu bez dohledu dospělých.

POPIS SUŠIČKY

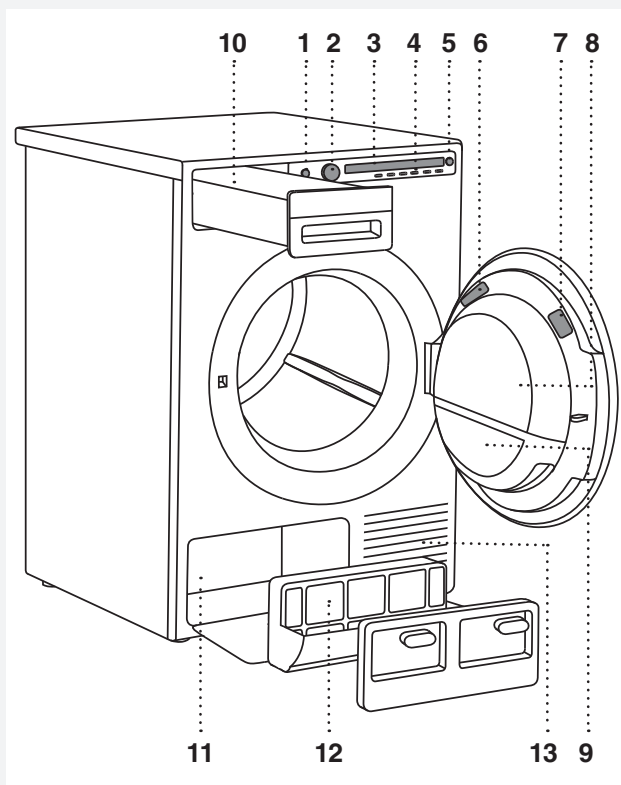

1. Hlavní vypínač ZAPNUTO/VYPNUTO (ON/OFF)
2. Otočný ovladač pro volbu programu
3. Displej (Display)
4. Tlačítka pro volbu programů
5. Tlačítko (Start/Pauza)
6. Tabulka s informacemi o sušičce (na vnitřku dvířek sušičky)
7. QR nebo AUID kódy (na vnitřku dvířek sušičky)
8. Dvířka sušičky
9. Síťkový filtr sušičky
10. Nádobka na zkondenzovanou vodu (v závislosti na modelu)
11. Tepelné čerpadlo
12. Filtr tepelného čerpadla
13. Vzduchové výdechy

PŘED PRVNÍM SPUŠTĚNÍM PŘÍSTROJE

OBAL

Odstraňte veškeré obalové materiály.

Roztřídte prosím obalové materiály v souladu s místními doporučeními (prostudujte kapitolu „LIKVIDACE“).

ČISTĚNÍ

Odpojte sušičku od zdroje elektrické energie a otevřete dvířka směrem k sobě. Vycistěte buběn sušičky suchým hadrem a slabým detergentem.

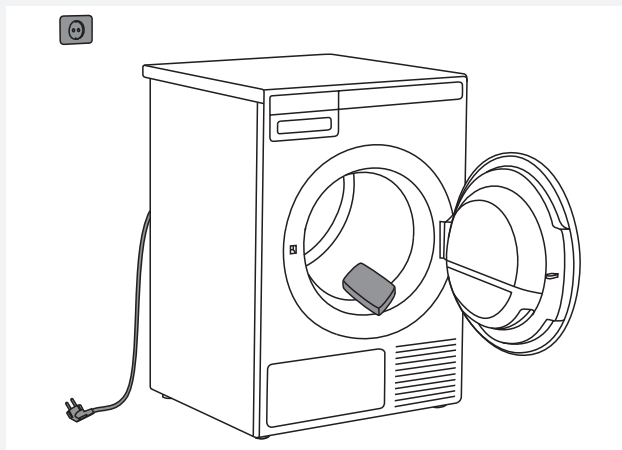

💡 Žádný program nemůže být spuštěn s otevřenými dvířky.

VÝBĚR JAZYKA

Když je přístroj zapojen (prostudujte si kapitoly „MONTÁŽ A PŘIPOJENÍ“) a poprvé spuštěn, vyberte jazyk:

1. Stiskněte tlačítko 2 nebo použijte ovladač volby programů pro pohyb v nabídce jazyků.
2. Stiskněte tlačítko „Nastavit“ (Set) pro potvrzení Vaší volby.

Pro další sušení prostudujte kapitolu „PROCES SUŠENÍ, KROK ZA KROKEM (1-7)“.

💡 Při prvním spuštění sušičky nebo pokud nebyla déle používána může být přístroj o něco hlučnější. Toto je normální a zvuky po několika sušících cyklech zmizí.

MONTÁŽ A PŘIPOJENÍ

💡 Po montáži vyčkejte před prvním spuštěním 24 hodin, s přístrojem nesmí být hýbáno. Pokud musel být přístroj během přepravy nebo oprav položen na bok, položte ho na levou stranu při pohledu zředu.

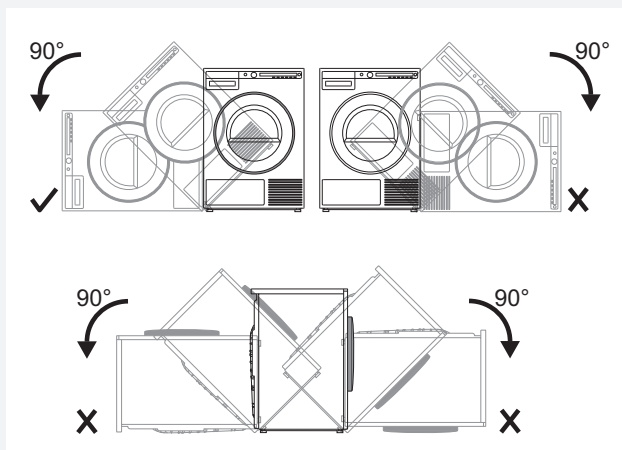

UMÍSTĚNÍ SUŠIČKY

Sušička může stát volně, nebo ji lze namontovat na pračku.

Sušička vydává teplo. Proto ji neumísťujte do velmi malé místnosti, protože proces sušení může díky nedostatku okolního vzduchu trvat déle.

💡 Sušičku neumísťujte do místnosti, ve které může teplota klesnout pod 0 °C. Při takto nízké teplotě nebo kvůli námraze nemusí přístroj fungovat optimálně, což může způsobit jeho poškození. Pro optimální provoz sušičky ji namontujte do místnosti s dostatečným odvětráváním a teplotou mezi 10 °C a 25 °C.

⚠️ Neumisťujte sušičku za uzamykatelné či posuvné dveře, nebo za dveře s panty na opačné straně, než jsou u sušičky. Umístěte sušičku na takové místo, ve kterém mohou být dvířka vždy otevřena.

💡 Nikdy neucpávejte větrací otvory.

⚠️ Sušičku neumísťujte na koberec s vysokým vlasem, který by mohl omezovat proudění vzduchu.

💡 Pokud je spotřebič namontován na podstavci nebo na něčem podobném, musí být upevněn, aby nemohl spadnout.

Pro tento účel je k dispozici originální příslušenství ASKO, včetně pokynů pro upevnění.

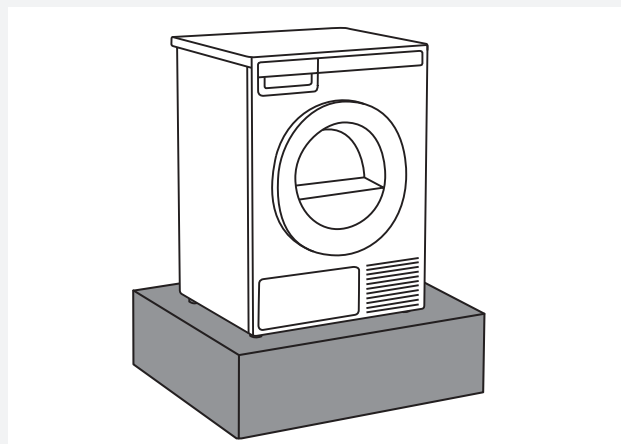

Volně stojící přístroj

Sušičku lze umístit i volně vedle pračky. Pokud není mezi nohama sušičky a podlahou dostatečné tření, sušička se může během provozu pohybovat.

Abyste zabránili pohybu sušičky, použijte protiskluzovou podložku nebo namontujte dodávané přísavné nohy na obě přední nožky.

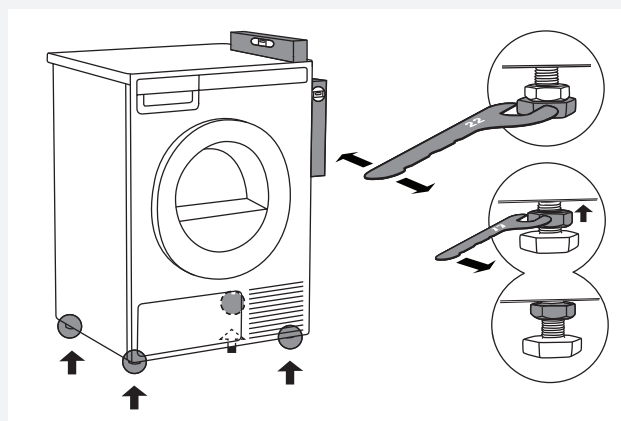
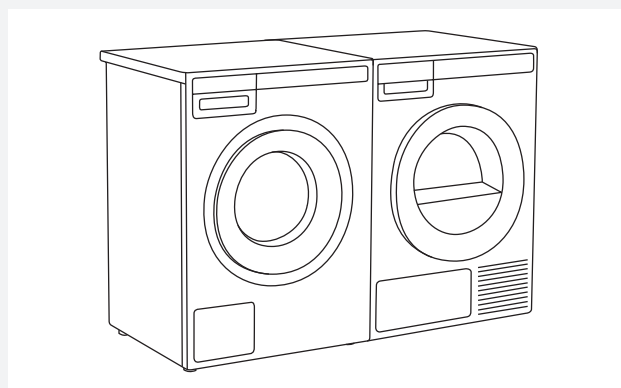

Sušičku umístěte tak, aby byla stabilní. Použijte vodováhu, abyste srovnali sušičku v příčném a podélném směru pootočením nastavitelných nožek klíčem velikosti 22 (max. 15 mm). Poté pevně utáhněte kontramatice klíčem velikosti 17 ve směru proti spodní části přístroje ↑.

Odstupy okolo sušičky pro optimální provoz

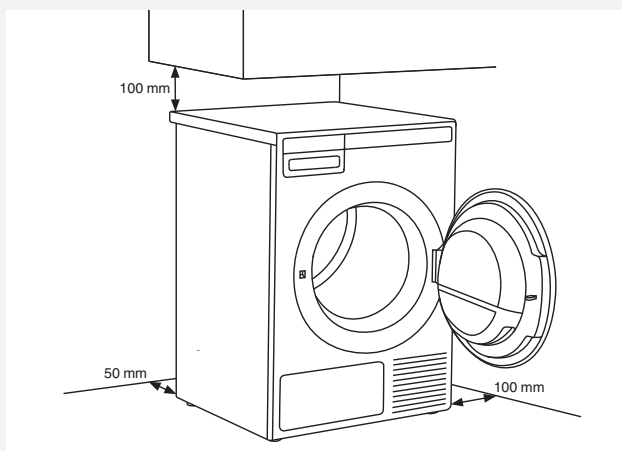

💡 Sušička nesmí být v kontaktu se zdí nebo okolním nábytkem. Pro optimální provoz sušičky dodržte odstup od zdí dle nákresu.

Otevírání dvířek sušičky (pohled zeshora)

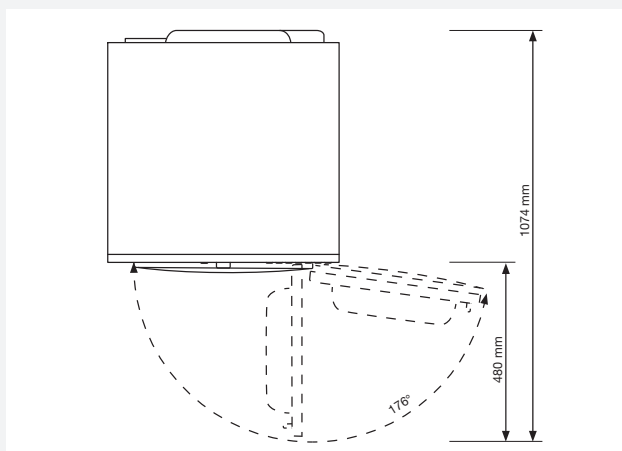

Umístění na pračce

K montáži sušičky na pračku použijte extra přísavné nožky a ochranu proti převrácení (A+B), dodávanou v kartonové krabici uvnitř bubnu sušičky. Část B ochrany proti převrácení je navržena tak, aby pasovala na pračky značky ASKO. Může být složité až nemožné namontovat ji na pračky jiných značek. Pokud nemají pračka a sušička shodné rozměry, nebo pokud jste mezi tyto přístroje namontovali výsuvný prvek (angl. = hidden helper), v servisním středisku jsou k dispozici spojovací plošky (... dostupné pouze pro HH (Hidden Helpers) a TD75, umístěné na WM80 nebo WM85; ne pro jiné kombinace).

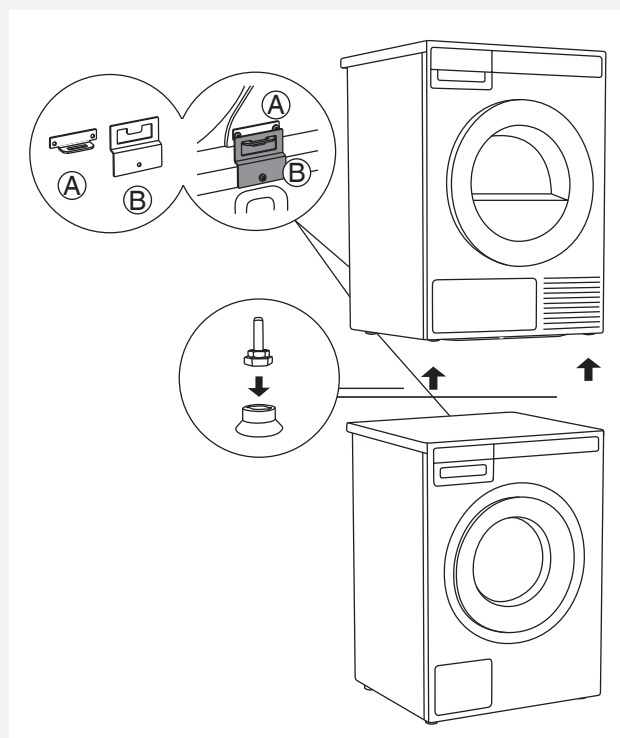

Všechny pračky značky ASKO unesou hmotnost sušičky.

💡 Pračka, na kterou chcete umístit sušičku, musí unést hmotnost sušičky (technické informace zjistíte na informačním štítku pračky).

💡 K montáži sušičky na pračku jsou nutné nejméně dvě osoby.

Jak umístit sušičku na pračku (ASKO):

V bubnu sušičky se nachází kartonová krabice, která obsahuje přísavné nožky a díly sloužící proti převrácení.

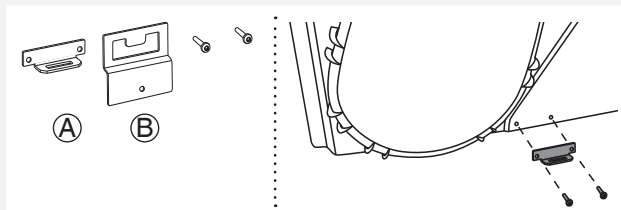

- 1** Ochrana proti převrácení se skládá ze dvou dílů (A + B).
Použijte dva šrouby k montáži dílu A do zadní části sušičky.

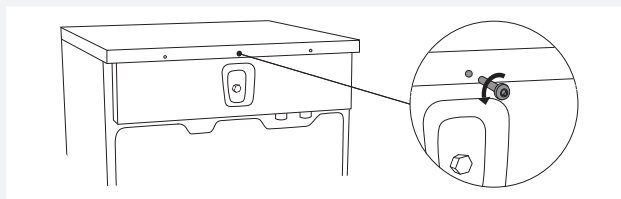

- 2** Odšroubujte šroub v zadní části pračky.

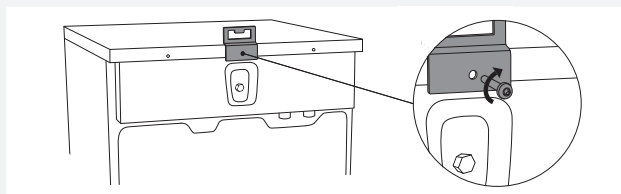

- 3** Šroubem připevněte ochranu proti převrácení (díl B) k zadní straně pračky.

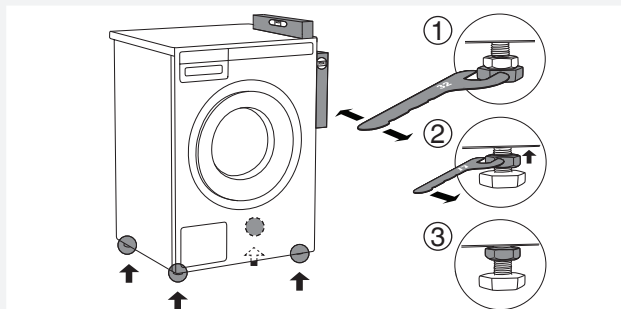

- 4** Vyrovnějte pračku tak, aby byla stabilní:
 1. Pračku vyrovnejte v podélném a příčném směru otočením nastavitelných nožek klíčem velikosti 32. Nožky umožňují nastavení v rozsahu +/- 1 cm.
 2. Po nastavení výšky nožek pevně utáhněte kontramatice klíčem velikosti 17 otočením směrem ke spodní části pračky ↑.
 3. Utáhněte kontramatice.

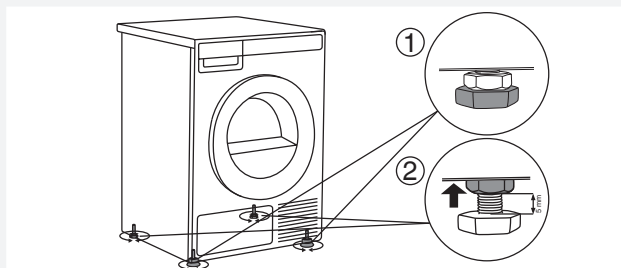

- 5** Nastavte nožky sušičky:
 1. Pevně utáhněte obě přední nožky.
 2. Zadní nožky uvolněte na 3,5 otáčky nebo 5 mm; poté utáhněte kontramatice směrem ke spodní části přístroje ↑.

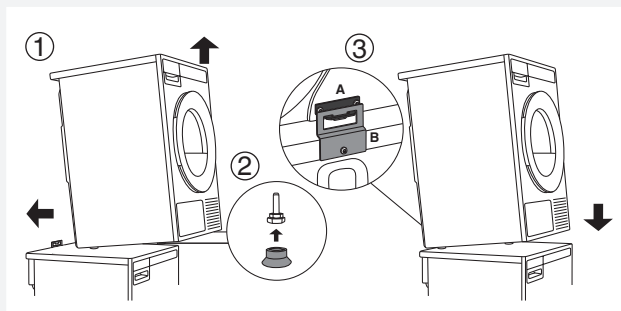

- 6** Sušičku umístěte na pračku:
 1. Zdvihněte spodní část sušičky o 5–10 cm.
 2. Na přední dvě nožky sušičky připevněte přísavné nožky.
 3. Sušičku zasuňte do ochranného prvku proti převrácení (díl B do dílu A) a položte ji (prostudujte postup na předchozí stránce).

💡 Ujistěte se, že je ochrana proti převrácení „uzamčena“!

ZMĚNA SMĚRU OTEVÍRÁNÍ DVÍŘEK

Pro změnu směru otevírání dvířek postupujte dle tohoto návodu:

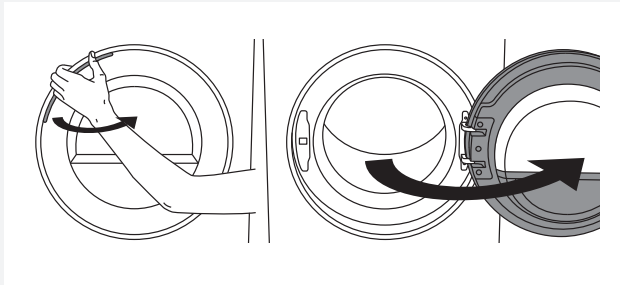

1 Zcela otevřete dvířka.

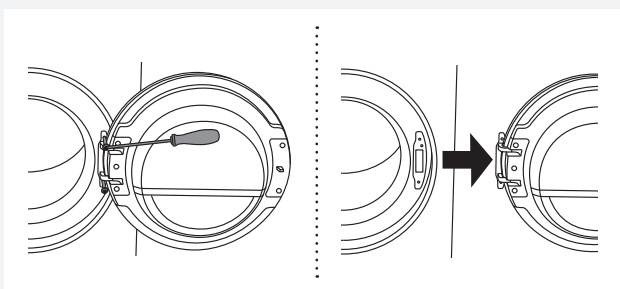

2 Vyšroubujte šrouby a odstraňte dvířka.

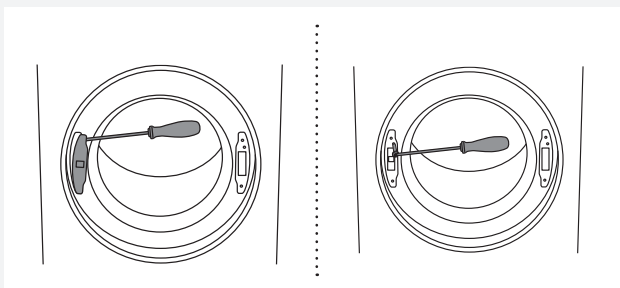

3 Za pomoci šroubováku odstraňte kryt zámku dvířek a vyšroubujte šroub zámku dvířek.

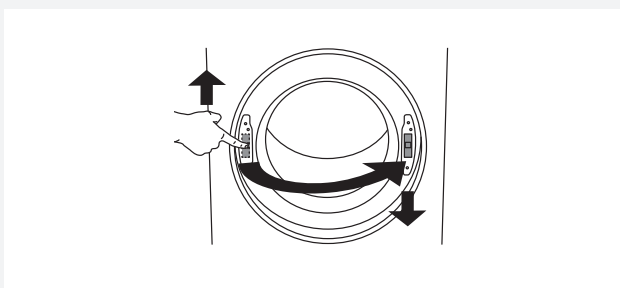

4 Zatlačte na zámek dvířek směrem nahoru a odstraňte ho. Přesuňte ho na druhou stranu a zatlačte ho dolů.

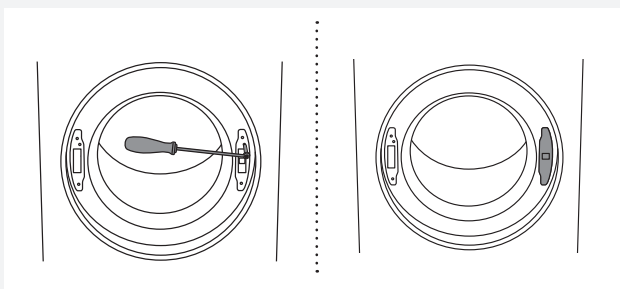

5 Přišroubujte zámek dvířek. Znovu nasad'te kryt zámku dvířek.

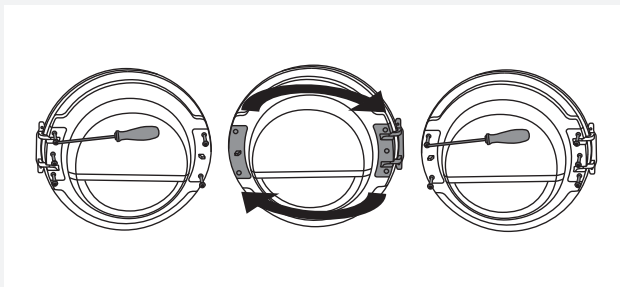

6 Rozmontujte pant (vlevo) a západku (vpravo), vyměňte je a znovu přišroubujte (pant dvířek na pravou stranu, západku dvířek na levou stranu).

 Pro snazší odstranění plastové části použijte šroubovák.

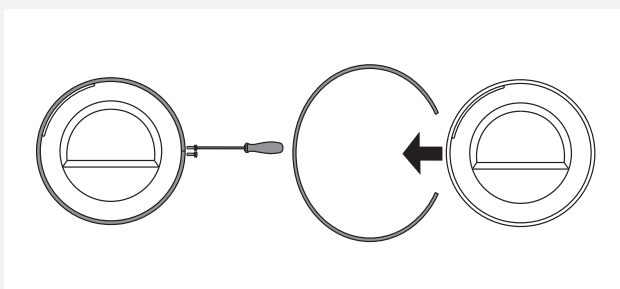

7 Odmontujte kruhový chránič dvířek a dočasně jej odstraňte.

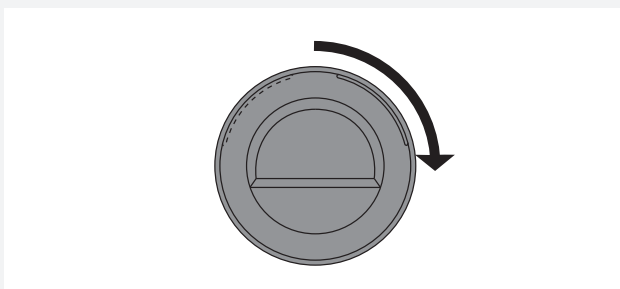

8 Otočte skleněný kryt dvířek o 90°, aby byla značka, která indikuje otevření dvířek, na druhé straně.

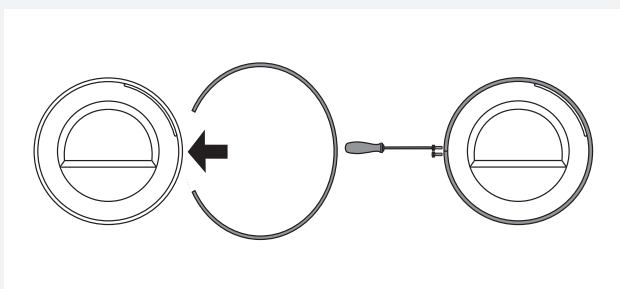

9 Kruhový chránič dvířek otočte o 180°, umístěte ho na dvířka a utáhněte ho šrouby.

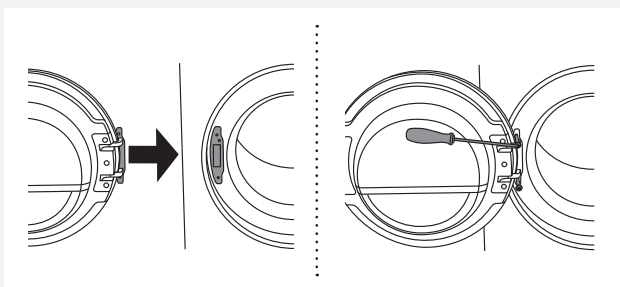

10 Dvířka vložte do pantu a přimontujte je šrouby.

VESTAVBA

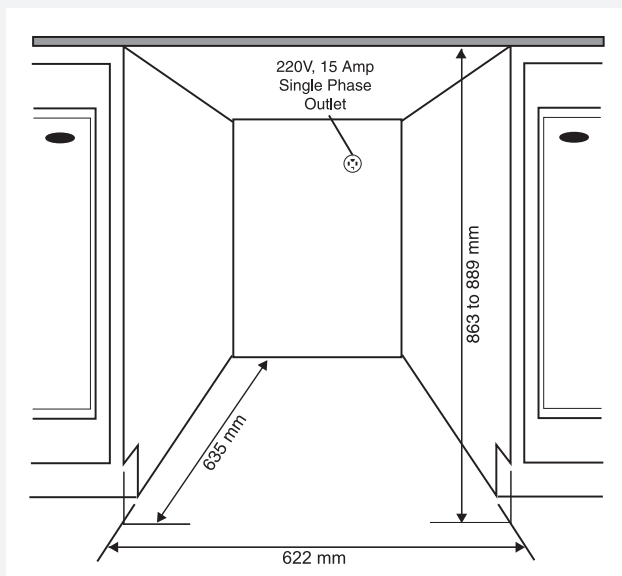

Sušičky ASKO mohou být namontovány pod skříň nebo pracovní desku s minimální výškou 864 mm. Ze všech stran přístroje musí být mezera přibližně 12 mm a zadní část svrchního panelu stroje musí být 25 mm od zadní zdi. Šířka otvoru, do kterého umístíte přístroj, musí být nejméně 622 mm.

Kondenzační modely fungují nejlépe, když je okolo nich zaručeno dobré proudění vzduchu.

Sušičku umístěte tak, aby mohla zkondenzovaná voda neustále odtékat do odpadu nebo dřezu. Proto musí být za přístrojem odtok. Výška umístění odtoku nesmí přesahovat 1016 mm.

💡 Výšku sušičky můžete nastavit od 850 mm do 876 mm. Nezvedejte přístroj nad výšku 876 mm.

💡 Je velmi důležité zabránit akumulaci nebo zvyšování teploty.

💡 Horký vzduch, vypouštěný ze zadní části přístroje, musí mít možnost odvětrání.

💡 Pokud není horký vzduch odvětráván, může dojít k poruše.

Hromadění tepla můžete zabránit následujícími způsoby:

- Pro sušičku nechte odvětrávací otvor ve spodní části kuchyňských nebo nábytkových prvků.
- Vytvořte odvětrávací otvory v kuchyňských nebo nábytkových prvcích.

Pokud je přístroj namontován pod nábytkovým prvkem nebo pracovní deskou, doba sušení může být delší.

💡 Sušička by neměla být namontována vedle chladničky. Teplý vzduch, vypouštěný za zadní strany sušičky, by zvyšoval teplotu vzduchu okolo výměníku tepla chladničky, následkem čehož by neustále běžel kompresor. Pokud není možné namontovat sušičku jinak, chladnička musí být od sušičky napevno oddělena.

Požadavky pro odvětrávání prádelního konceptu ASKO (při montáži nebo vestavění přístroje do nábytkového prvku či skříně)

Přední ovládací panel systému ASKO umožňuje montáž praček nebo sušiček do skříní nebo jiných uzavřených prostor.

Ujistěte se, že je mezi zadní částí svrchního panelu přístroje a zády skříně či zdi minimálně 25 mm volného prostoru.

Pokud mají být skříň či uzavřený prostor uzavíratelné dvířky, doporučujeme, aby byla tvořena žaluziemi pro zajištění dostatečného proudění vzduchu. To obzvláště platí pro kondenzační sušičky.

V opačném případě je potřeba vytvořit v dvířkách odvětrávací otvory. Rozměry odvětrávacích otvorů najdete na obrázku níže:

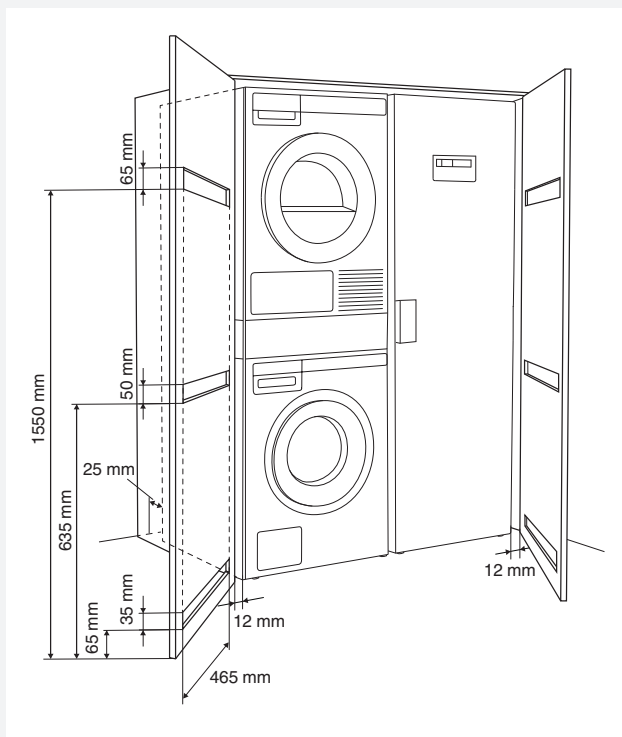

💡 Ujistěte se, že je po montáži možné bezproblémově otvírat dvířka.

💡 Sací otvor chladného vzduchu v přední části sušičky nesmí být blokován, zakryt nebo jiným způsobem znepřístupněn. Pokud není k otvoru volný přístup, může dojít k poruše.

⚠️ Nedodržení těchto pokynů může mít vliv na výkon přístroje nebo může vyústit v jeho poruchu.

ODVOD ZKONDENZOVANÉ VODY

Vlhkost prádla je extrahována kondenzační jednotkou a akumulována v nádobě na zkondenzovanou vodu. Tato nádoba musí být pravidelně vyprazdňována (prostudujte si kapitulu „ČISTĚNÍ A ÚDRŽBA“).

Abyste si usnadnili celý proces sušení, vyhnuli se jeho přerušení a vyprazdňování nádoby na zkondenzovanou vodu, napojte odtokovou hadici v zadní části přístroje přímo do odtoku v místnosti (prostudujte si kapitulu „NASTAVENÍ SYSTÉMU“ / Zkondenzovaná voda).

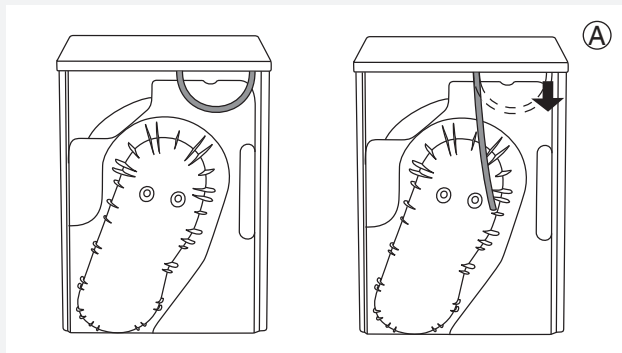

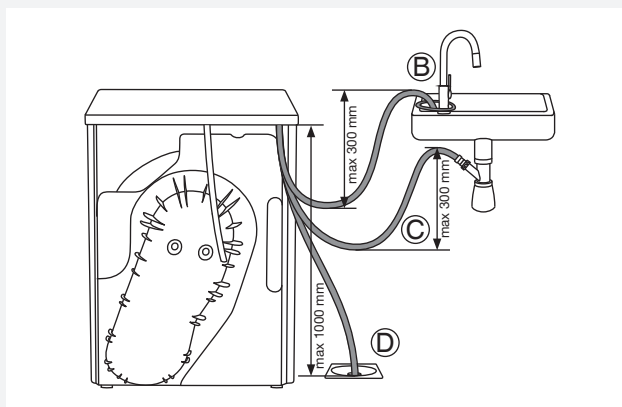

1 Vyměňte malou krátkou hadici z úchyty (A).



2 Připojte přiloženou odtokovou hadici do nástavce (A).

Odtokovou hadici připevněte ke dřezu tak (B), aby se během používání nemohla pohnout. Odtokovou hadici lze snadno napojit na sifon (C) nebo přímo do odtoku v místnosti. (D). Pak je voda odčerpávána přímo do dřezu, sifonu nebo odtoku.

 Za odtokovou hadici netahejte a zajistěte, aby nebyla napnutá, přiskřípnutá nebo zalomená.

 Pokud se rozhodnete odtokovou hadici napojit do dřezu, sifonu nebo odtoku, ujistěte se, že je hadice pevně přichycena. Tím zamezíte vytékání vody, která by mohla způsobit nečekané škody.

 Vždy používejte hadice, které jsou dodávány s přístrojem.

 Pokud je sušička napojena na již existující odvětrávací systém, který je používán i jiným spotřebičem, musí být namontována zpětná klapka. Zpětný tah do sušičky by mohl poškodit přístroj a zpětná klapka může takovému poškození zabránit.

PŘIPOJENÍ K ELEKTRICKÉ SÍTI

 Po montáži by měla sušička před připojením k elektrické síti stát na svém místě po dobu dvou hodin.

Připojte přístroj ke zdroji elektrické energie s uzemněním. Po připojení musí být zásuvka volně přístupná a mít uzemnění (v souladu s platnými předpisy).

Zapojení při dodání

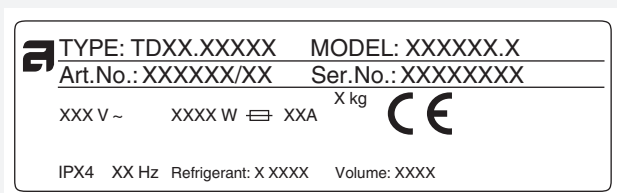

Informace o Vaší sušičce jsou vypsány na informačním (typovém) štítku.

Připojte ochranu proti přepětí střídavým proudem typu A.

 Sušička nesmí být do elektrické sítě zapojena prodlužovacím kabelem.

 Nepřipojujte sušičku do elektrické sítě zásuvkou, která je určena pro elektrické holicí strojky nebo fény.

 Jakákoliv údržba či opravy, související s bezpečností, musí být provedeny kvalifikovanými profesionály.

ASKO PÉČE O PRÁDLO – SKRYTÍ POMOČNÍCI (HIDDEN HELPERS)*

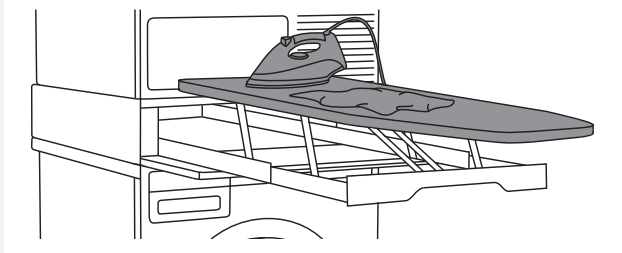

Žehlicí prkno

Žehlicí prkno je chytré řešení. Je užitečné, když potřebujete žehlit své oblečení, a to může být snadno, bezpečně a neviditelně uloženo, pokud se nepoužívá. Může být instalováno mezi pračku a sušičku, nebo na jednu z nich.

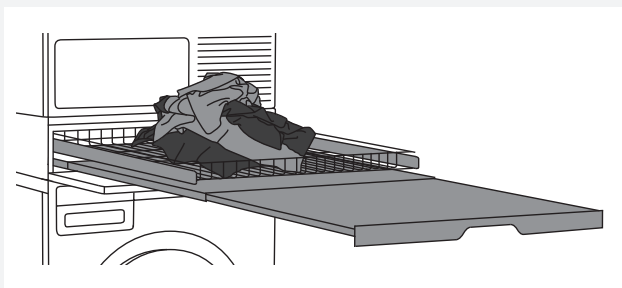

Dvojitá polička

Drátěný košík a vyťahovací polička. Mohou se používat jako přídatná plocha pro skládání oblečení, rozřídování ponožek a ukládání prádla. Košík je potřebný pro vyjímání prádla z bubnu a přenášení prádla do šatny nebo na pracovní stůl k žehlení nebo ke skládání.

Umístí se mezi pračku a sušičku nebo na jednu z nich.



Jednoduchá polička

Vyťahovací deska. Může se používat jako přídatná plocha pro skládání oblečení, rozřídování ponožek a ukládání prádla. Umožňuje také snadnější vkládání prádla do bubnu a vyjímání prádla z bubnu.

Umístí se mezi pračku a sušičku.



Košík

Velký vyťahovací košík, který můžete otevřít způsobem zatlač – vytáhni (push-pull).

Používá se pro odebrání prádla z bubnu a k přenášení prádla do šatny nebo na pracovní stůl k žehlení nebo ke skládání.

Umístí se mezi pračku a sušičku nebo na jednu z nich.

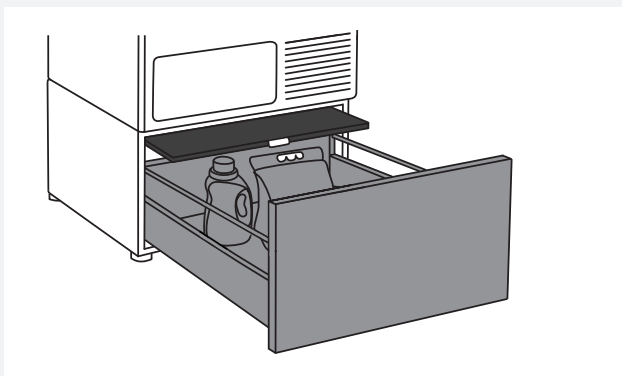

Zásuvka s vyťahovací deskou

Užitečná zásuvka pro ukládání s výškou do 30 cm. Ideální pro ukládání detergentů, aviváže, věšáků, kolíčků, návodu na použití a jiných užitečných předmětů v prostoru pro praní. Zásuvka má také poličku pro snadné vkládání a vybírání prádla.

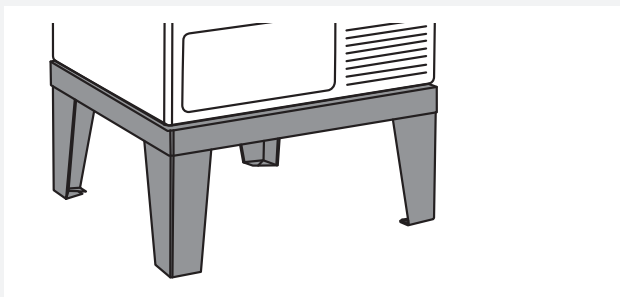

Podstavec

Díky podstavci z nerezové oceli (stainless steel) zvednete vaše zařízení o 30 cm, což usnadní vkládání a vyjímání prádla.

*DOSTUPNOST NA TRHU

DENOMINATION	ART. No.
IRONING BOARD HI1153 White	576552
IRONING BOARD HI1153 Stainless steel	732756
IRONING BOARD HI1153 Titanium	576553
LAUNDRY CARE DOUBLE HDB1153 White	576554
LAUNDRY CARE DOUBLE HDB1153 Stainless steel	732757
LAUNDRY CARE DOUBLE HDB1153 Titanium	576555
LAUNDRY CARE SINGLE HSS1053 White	576730
LAUNDRY CARE SINGLE HSS1053 Titanium	576732
LAUNDRY CARE HB1153 White	576733
PEDESTAL DRAWER W. SHELF HPS5323 White (pouze pro 8 nebo 9 kg modely)	576735
PEDESTAL DRAWER W. SHELF HPS5323 Stainless steel (pouze pro 8 nebo 9 kg modely)	576737
STAINLESS STEEL PLINTH HPL530S pro 8 nebo 9 kg modely	441663
STAINLESS STEEL PLINTH HPL830S pro 11 a 12 kg modely	445501

TIPY PŘED SUŠENÍM

Tato kapitola obsahuje několik tipů, jak připravit prádlo k sušení.

TŘÍDĚNÍ PRÁDLA

Roztřídte prádlo podle:

- druhu,
- tloušťky látky.

Pro co nejrovnoměrnější sušení se ujistěte, že prádlo je z podobného materiálu.

OBLEČENÍ

1. Zapněte knoflíky, zipy a háčky či smyčky, aby nepoškodily látku.
2. Obráťte kapsy naruby.
3. Velmi jemné prádlo vložte do speciálního pracího sáčku.
(Speciální prací sáček je možné zakoupit v běžných obchodech.)

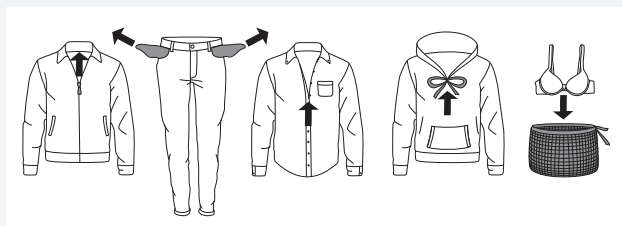

































💡 Prádlo sušené v sušičce by se mělo točit rychlostí minimálně 1000 ot./min. Větší rychlost otáčení šetří energii a zkracuje dobu sušení.

💡 Pokud se rozhodnete sušit pouze jednu větší věc, doporučujeme sušit ji odděleně od menších kusů prádla.

ŠTÍTKY NA PRÁDLE

Věnujte pozornost štítkům na prádle.

Štítky pro údržbu textilu:

 Praní		
Normální		Jemné
	Max. teplota praní 90 °C	
	Max. teplota praní 60 °C	
	Max. teplota praní 40 °C	
	Max. teplota praní 30 °C	
	Pouze ruční praní	
	Praní není dovoleno	
 Bělení		
	Bělení ve studené vodě	
	Bělení není dovoleno	
 Chemické čištění		
	Chemické čištění všemi prostředky	
	Perchlorylen R11, R113, Petrolej	
	Chemické čištění kerosinu, v čistém alkoholu a v R 113	
	Chemické čištění není dovoleno	
 Žehlení		
	Teplota horké žehličky max. 200 °C	
	Teplota horké žehličky max. 150 °C	
	Teplota horké žehličky max. 110 °C	
	Žehlení není dovoleno	
 Normální sušení		
	Sušení na rovném povrchu	
	Sušení nevyždímaného prádla	
	Sušení na sušáku nebo ramínku	
 Sušení v sušičce		
	Sušení při vysokých teplotách	
	Sušení při nízkých teplotách	
	Sušení v sušičce není dovoleno	

MATERIÁLY (LÁTKY) VHODNÉ K SUŠENÍ V SUŠIČCE.

Materiál je vhodný k sušení v sušičce.

Oděvy sušené v sušičce budou jemnější a nadýchanější, než oděvy sušené na vzduchu.

 Sušička nezpůsobuje významnější opotřebení tkanin. Žmolky, které jsou zachyceny ve filtru, se skládají z prachu a vláken, nahromaděných během používání prádla.

MATERIÁLY (LÁTKY), KTERÉ NESMÍ BÝT SUŠENY V SUŠIČCE

Tento symbol znamená, že materiál není vhodný k sušení v sušičce.

V sušičce nikdy nesušte:

- oděvy, které byly chemicky čištěny doma,
- pěnou,
- skelná vlákna.

SUŠENÍ, KROK ZA KROKEM (1 – 7)

KROK 1: ROZTŘÍDTE PRÁDLO

Viz kapitola „TIPY PŘED SUŠENÍM“.

💡 Vyprázdněte kapsy. Mince, hřebíky a podobné předměty mohou snadno poškodit sušičku i tkaniny.

KROK 2: ZAPNĚTE HLAVNÍ SPÍNAČ



Zapnutí / Vypnutí

Stiskněte tlačítko  vypnout/zapnout (ON/OFF).

KROK 3: OTEVŘETE DVÍŘKA SUŠIČKY A VLOŽTE PRÁDLO

Otevřete dvířka sušičky směrem k sobě.

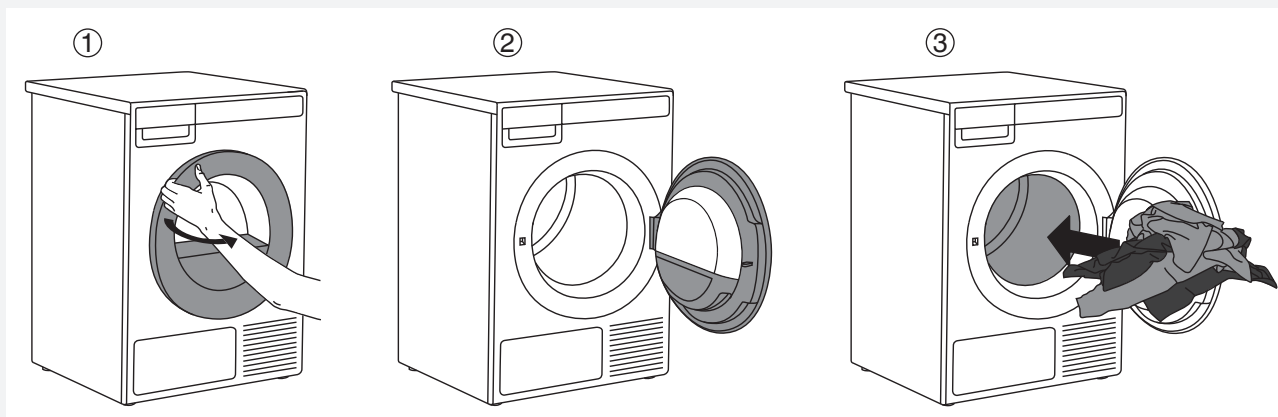

Prádlo vložte do prázdného bubnu. Ujistěte se, že v prádle nejsou žádné jiné předměty, například prací kapsle.

Takovéto předměty se mohou rozpustit a poškodit sušičku nebo vaše prádlo.

Nepřepĺňujte buben! (Prostudujte si tabulku programů a ohlídejte si nominální náklad dle tabulky.)

Pokud je buben přepĺněný, prádlo bude více pomačkané a pravděpodobně i nerovnoměrně usušené.

KROK 4: VYBERTE PROGRAM SUŠENÍ

Zvolte program sušení otočením voliče v jakémkoliv směru.



Volič programů může být použit, když se na displeji objeví šipky ↕
Program vyberte dle typu a vlhkosti prádla, které chcete sušit.

Na displeji bude zobrazena očekávaná doba běhu programu.

Pro každý program lze zvolit dodatečné nastavení. Viz. KROK 5.

Vyberte si z následujících programů:

Program	Max. kg*	Popis
1. EXTRA SUŠENÍ (Automatické intenzivní sušení) (Auto extra dry)	8 / 9	Tento program použijte pro tlusté, vícevrstvé a méně citlivé bavlněné prádlo. Po sušení bude zcela suché a připravené k uložení do skříně.
2. SUŠENÍ (Auto dry)	8 / 9	Tento program použijte pro tlusté, méně citlivé bavlněné prádlo. Po sušení bude zcela suché a připravené k uložení do skříně.
3. NORMÁLNÍ SUŠENÍ □ (Auto normal dry)	8 / 9	Tento program použijte pro méně citlivé prádlo s přibližně stejnou tloušťkou látky. Po sušení bude suché nebo lehce vlhké.
4. SUŠENÍ PŘED ŽEHLENÍM (Auto iron dry)	8 / 9	Tento program použijte pro méně citlivé bavlněné prádlo. Po sušení bude připraveno k žehlení.
5. UMĚLÉ LÁTKY (Auto synthetics)	3,5 / 3,5	Tento program použijte k sušení citlivých látek z kombinace syntetických a bavlněných vláken. Prádlo bude po sušení lehce vlhké.
6. LOŽNÍ PRÁDLO (Bedding)	5 / 5	Program používejte pro větší prádlo, které bude po dokončení programu zcela suché. Nastavení otáček bubny zabrání zamotání prádla.
7. HEDVÁBÍ A VLNA (Silk and Wool)	2 / 2	Tento krátký program je určen pro změkčení nebo načechrání oděvů z hedvábí a vlny. Ty musí být důkladně vysušeny dle doporučení výrobce.
8. RYCHLÝ PROGRAM PRO (Quick Pro)	2 / 2	Použijte tento program pro méně citlivé prádlo, které bylo vypráno rychlým pracím programem.
9. ČASOVANÝ PROGRAM (Time program)	4 / 4	Tento program použijte pro méně citlivé prádlo, které je stále vlhké a musí být důkladně vysušeno. V časovaném programu není vlhkost zjišťována automaticky. Pokud je prádlo po ukončení programu stále vlhké, opakujte program. Pokud je příliš suché, a proto zmačkané a hrubé na dotyk, zvolili jste příliš dlouhou dobu sušení. Doba trvání programu může být nastavena v rozsahu od 30 minut do 4 hodin (v intervalech po 15 minutách).

Program	Max. kg*	Popis
10. PROVZDUŠNĚNÍ (Airing)	2 / 2	Tento program nevyužívá tepelný prvek. Použijte ho k provzdušnění svého prádla. Doba trvání programu může být nastavena v rozsahu od 30 minut do 4 hodin (v intervalech po 15 minutách).
11. NASTAVENÍ SYSTÉMU (System settings)		<p>K výběru Nastavení systému (System settings) použijte otočný volič programů. Výběr potvrďte stiskem tlačítka ENTER (tlačítko 2). Poté použijte otočný volič programů k listování v seznamu nastavení.</p> <p>K dispozici jsou následující volby:</p> <ul style="list-style-type: none"> - Dětský zámek (Dětský zámek) (Child lock) - Jazyk (Výběr jazyka) (Language) - Programy (Sada programů) (Programs) - Displej (kontrast a logo) - Zvuk (Zvukové signály) (Sounds) - Kondenzovaná voda (Condensed water) - Resetovat (Reset) <p>Prostudujte si kapitolu „NASTAVENÍ SYSTÉMU (SYSTEM SETTINGS)“.</p>

* Max. kg suchého prádla

 V případě, že vaše prádlo nebylo usušeno na požadovanou úroveň, použijte dodatečné nastavení programů nebo vhodnější program.

KROK 5: VÝBĚR NASTAVENÍ PROGRAMŮ

Díky nastavení programů mohou být sušící programy dále upraveny dle vašich požadavků.

Některá nastavení programů nemusí být pro vámi zvolený program k dispozici.

Zvolená nastavení programů zůstanou po ukončení programu uložena a následně mohou být změněna (s výjimkou odloženého startu, který není po ukončení sušení uložen).

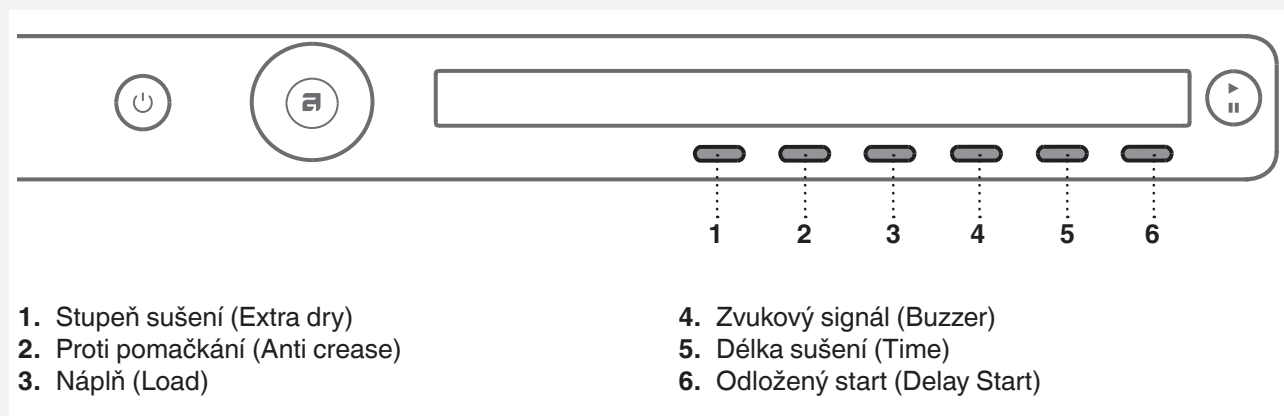

Nastavení programu zvolte před stisknutím tlačítka START.

Pokud program sušení již běží, není možné měnit jeho nastavení.

 Stiskněte a podržte tlačítko pod nastavením programu pro zobrazení INFO (informací) o nastavení programu.

Níže najdete nastavení programů, která mohou být zvolena stiskem tlačítek 1 až 6:

1. Stupeň sušení (Extra dry)

Stisknutím tlačítka 1 můžete volit mezi stupni dodatečného sušení (+, ++, +++).

Opakovaným stisknutím tlačítka se mění stupeň výsledné suchosti prádla a doba sušení.

2. Proti mačkání (Anti crease)

Tato funkce se vztahuje k provozu po ukončení programu.

Opakovaným stisknutím tlačítka 2 můžete volit délku programu proti mačkání v trvání od 0 (I)⁰ do 4 hodin (I)⁴ v krocích po 1 hodině.

3. Náplň (Load)

Stisknutím tlačítka 3 můžete volit mezi množstvím náplně sušičky:

<input type="radio"/>	Plná náplň
<input type="radio"/>	Malá náplň
<input type="radio"/>	Poloviční náplň

Výběr skutečného množství náplně ovlivňuje původně zobrazenou očekávanou dobu sušení.

4. Zvukový signál (Buzzer)

Stisknutím tlačítka 4 můžete volit mezi zapnutím (ON) a vypnutím (OFF) zvukového signálu/alarmu/bzučáku (Buzzer) po dokončení sušení.

5. Délka sušení (Timed dry)

Otočným voličem nejprve vyberte program Délka sušení. (Timed dry).

Stisknutím tlačítka 5  zvolte dobu sušení od 30 minut do 4 hodin v krocích po 15 minutách.





Stisknutím tlačítka 6 (OK) potvrdíte zvolenou dobu sušení. Stiskněte tlačítko **Start/Pauza**  pro spuštění sušení.

6. Odložený start (Delay Start)



Stisknutím tlačítka 6 zvolíte odložený start v případě, že chcete spustit sušící program po určité době.

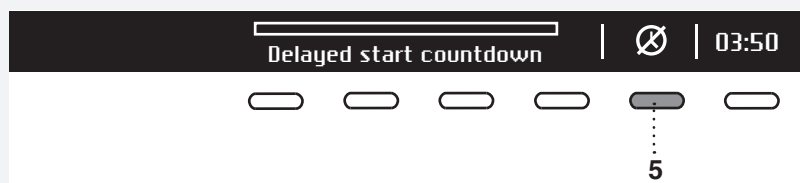

Stiskněte tlačítko 6, aby se objevilo . Použijte otočný ovladač nebo tlačítko 6 k nastavení opožděného startu o 30 minut až 6 hodin v krocích po 30 minutách nebo o 6 až 24 hodin v krocích po 1 hodině.

Stisknutím tlačítka 5 (OK) potvrdíte zvolený čas odloženého startu. Stiskněte tlačítko **Start**  pro spuštění. Když odpočet dosáhne nuly, automaticky začne zvolený sušící program.



Chcete-li funkci odloženého startu zrušit, abyste mohli okamžitě zahájit proces sušení, stiskněte tlačítko 5 . Když je Odložení startu již nastaveno, není možné ho již měnit; jediná možnost je »přeskočit« ji stisknutím tlačítka 5  a ihned pokračovat vybraným programem.

Po dobu 5 minut nic nedělejte, dokud se displej nepřepne do pohotovostního režimu (Stand by).

Stiskněte tlačítko ON/OFF pro opětovné zapnutí. Na displeji bude zobrazen odpočet ke spuštění programu sušení.

Pokud je sušička v pohotovostním režimu, displej se zapne 1 minutu před spuštěním programu sušení. Po dokončení odpočtu bude na displeji zobrazen čas potřebný k dokončení sušení.

 V oblíbených programech není možné zvolit Odložený start.

KROK 6: ZAVŘETE DVÍŘKA A SPUSŤTE PROGRAM SUŠENÍ

Zavřete dvířka sušičky a stiskněte tlačítko **Start/Pauza**.



- ▶ Start (krátký stisk tlačítka – začátek/pokračování)
- || Pauza (krátký stisk tlačítka – dočasné přerušeni)
Stop (dlouhý stisk tlačítka (3 sek) –zastavení resp.zrušení)



Zbývající čas

V závislosti na vybraném programu a náplni bubnu bude zobrazena očekávaná doba sušení v hodinách a minutách. Skutečná doba sušení je závislá na zvoleném programu, náplni bubnu, typu prádla, otáčkách atd. Skutečná doba sušení může být delší či kratší, než je ta zobrazená.



Pozastavení, zastavení nebo změna programu



Program můžete pozastavit krátkým stisknutím tlačítka **Start/Pauza**. Pro pokračování programu znovu stiskněte tlačítko **Start/Pauza**.

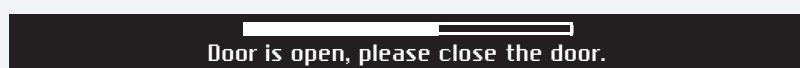

Sušicí program může být také dočasně přerušen, pokud otevřete dvířka. Chcete-li pokračovat v programu, zavřete dvířka a stiskněte tlačítko **Start/Pauza**.

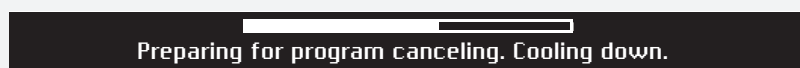

Pokud chcete sušicí program přerušit, stiskněte a držte tlačítko Start/Pauza po dobu 3 sekund.

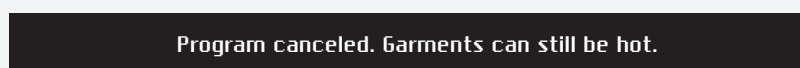

Vybraný program bude zastaven a začne fáze ochlazování. Doba ochlazování je závislá na zvoleném programu.

Poté, co je ochlazování dokončeno, můžete použít otočný volič programů k nastavení nového programu a stisknout tlačítko **Start/Pauza**.

! Závěrečný cyklus ochlazování zahrnuje fázi ochlazování bez zapnutého vyhřívacího prvku. Ujistěte se, že má prádlo na konci programu vhodnou teplotu, a může být ze sušičky vyňato bez rizika popálení se o horké prádlo.

Program sušení může být přerušen stisknutím tlačítka ON/OFF. Sušička se vypne. Poté, co je sušička zapnuta, stiskněte tlačítko Start pro pokračování programu.

KROK 7: UKONČENÍ



Po ukončení sušicího programu se na displeji objeví upozornění, že byl program úspěšně dokončen („Cycle completed successfully“).



Pokud jste zvolili přídatný program „Proti mačkání,“ sušička bude pokračovat v práci po dobu, zvolenou v nastavení tohoto programu.



Po ukončení sušicího programu máte možnost uložit si program jako oblíbený (viz „Oblíbené programy“).

Otevřete dvířka směrem k sobě a vyjměte prádlo ze sušičky.

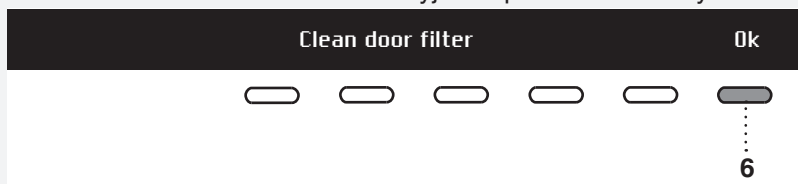



Vyčistěte filtr ve dvířkách (viz kapitola „ČISTĚNÍ A ÚDRŽBA“).

Ujistěte se, že je buben prázdný, a zavřete dvířka.

5 minut po skončení programu nebo poslední aktivaci se displej přepne do pohotovostního režimu (Stand by) kvůli úspoře energie.

Displej se opět rozsvítí, pokud stisknete tlačítko ON/OFF nebo otevřete dvířka sušičky.

 Po každém cyklu sušení vyčistěte filtr v dvířkách a vylijte nádobku na kondenzát. Viz kapitola "ČISTĚNÍ A ÚDRŽBA".

 Zanesený filtr a tepelné čerpadlo mohou způsobit aktivaci automatické pojistky proti přehřátí přístroje. Vyčistěte filtr, počkejte, než přístroj vychladne a poté ho zkuste znovu spustit. Pokud přístroj stále nejde spustit, zavolejte servisní službu.

 Po ukončení procesu sušení vypojte elektrický kabel sušičky ze zásuvky.

Oblíbené programy (Favourite programs/Add to fav?)

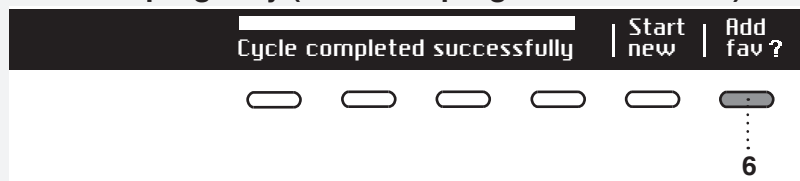

Po ukončení programu sušení můžete použít tlačítko 6 k uložení programu, včetně veškerého dodatečného nastavení, mezi oblíbené.

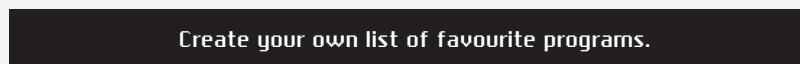

Uložit můžete nejvíce 4 oblíbené programy.

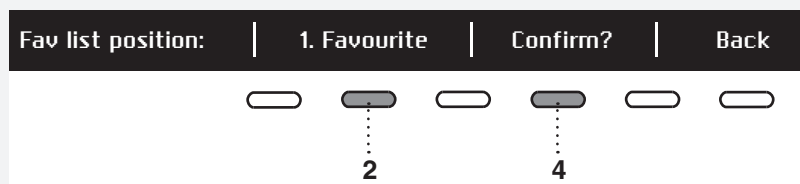

Vyberte si pozici (číslo) oblíbeného programu stiskem tlačítka 2; nabídnut vám bude poslední používaný program, včetně dodatečného nastavení, s veškerým nastavením. K uložení programu stiskněte tlačítko 4.

Změna oblíbeného programu

Pokud chcete uložit program po ukončení sušení, ale není už volné místo pro jeho uložení (k dispozici jsou 4 pozice pro oblíbené programy), jeden ze stávajících uložených oblíbených programů musí být nahrazen novým.

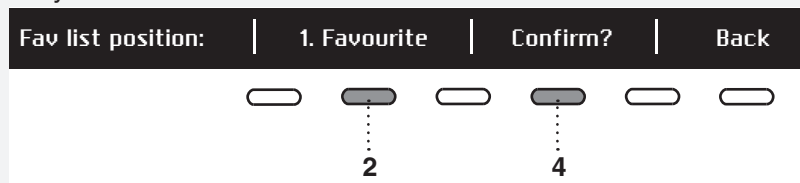

Použijte tlačítko 2 k listování v seznamu oblíbených programů. Stiskněte tlačítko 4 k potvrzení nahrazení programu. K uložení programu použijte tlačítko 4.

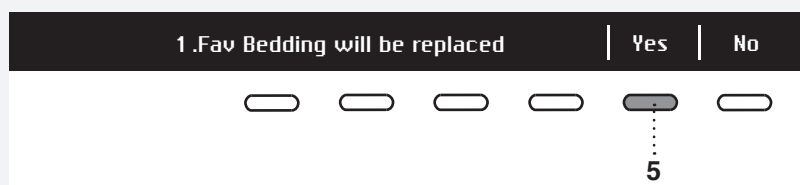

Nahrazení programu potvrďte stisknutím tlačítka 5.

Pokud po dobu 5 minut neprovedete žádnou volbu, displej se přepne do úsporného režimu (Stand by). Pro aktivaci displeje stiskněte tlačítko ON/OFF nebo otevřete dvířka sušičky.

NASTAVENÍ SYSTÉMU (SYSTEM SETTINGS)

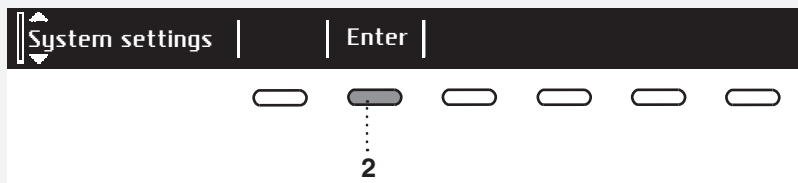

V hlavní nabídce použijte otočný volič programů k výběru „Nastavení systému“ (System settings).
Výběr potvrďte tlačítkem 2.

Poté použijte otočný volič programů k procházení seznamem nastavení, která mohou být změněna:

- Dětský zámek (Dětský zámek) (Child lock)
- Jazyk (Výběr jazyka) (Language)
- Programy (Sada programů) (Programs)
- Displej (kontrast a logo)
- Zvuk (Zvukové signály) (Sounds)
- Kondenzovaná voda (Condensed water)
- Resetovat (Reset)

Pro návrat k „Nastavení systému“ nebo do hlavního menu stiskněte tlačítko 6 (BACK).

Stisknutím tlačítka INFO se na displeji zobrazí krátký popis nastavení.

DĚTSKÝ ZÁMEK (DĚTSKÝ ZÁMEK) (CHILD LOCK)



Dětský zámek (Child lock) můžete zapnout stiskem tlačítka 1 . Tímto zabráníte dětem ve spuštění přístroje.



Dětský zámek (Child lock) vypnete stiskem tlačítka 1 . Pokud je dětský zámek (Child lock) zapnutý, není možné volit další funkce.



Pokud chcete dočasně (na 4 minuty) vypnout Dětský zámek (Child lock), krátce stiskněte tlačítka 1 a 4 a držte je po dobu 3 sekund.

JAZYK (VÝBĚR JAZYKA) (LANGUAGE)

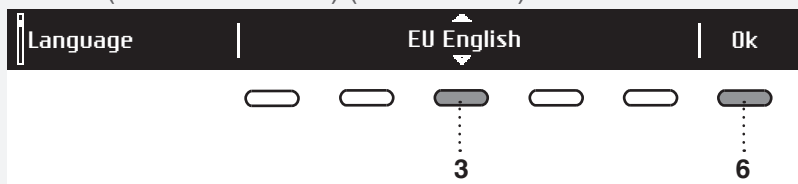

Můžete si vybrat z 24 jazyků. Stiskněte tlačítko 3, než se objeví . Použijte otočný volič pro výběr programů, nebo použijte tlačítko 3, k procházení nabídky jazyků. Tlačítkem 6 (OK) potvrďte vybraný jazyk.



Stiskem tlačítka 6 se vrátíte do „Nastavení systému“ (System settings).

PROGRAMY (VÝBĚR PROGRAMŮ) (PROGRAMS)

V hlavní nabídce je celý seznam programů, mezi kterými můžete volit otočným voličem výběru programů. Toto nastavení umožňuje pouze zobrazení vybraných programů v hlavní nabídce.

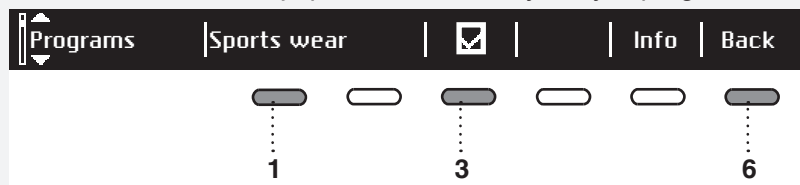

Stiskněte tlačítko 1, aby se objevilo . Použijte otočný volič programů nebo tlačítko 1 pro výběr programu. Nastavení dokončíte stiskem tlačítka 3: zapnuto / vypnuto .

Stiskem tlačítka 6 se vrátíte do „Nastavení systému“ (System settings)

DISPLEJ (DISPLAY)

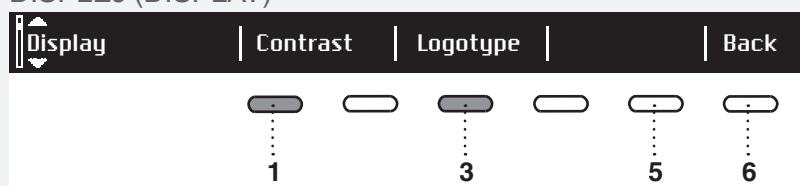

Nastavte kontrast (Contrast) a zobrazení loga (Logotype).

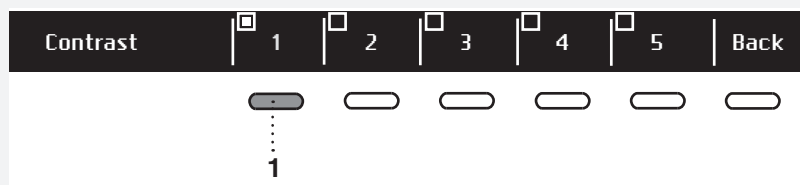

Tlačítka 1 až 5 zvolte kontrast (Contrast) displeje.

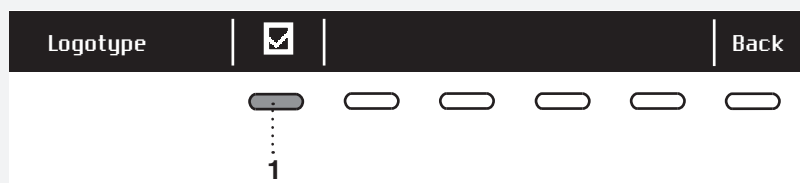

Tlačítkem 1 vyberte mezi zapnutím / vypnutím logotypu. Pokud jste zvolili zapnuto , při spuštění přístroje se objeví logo na displeji.

Stiskem tlačítka 6 se vrátíte do „Nastavení systému“ (System settings).

ZVUKY (ZVUKOVÁ UPOZORNĚNÍ) (SOUNDS)

Vyberte si mezi zapnutím nebo vypnutím zvukových upozornění.

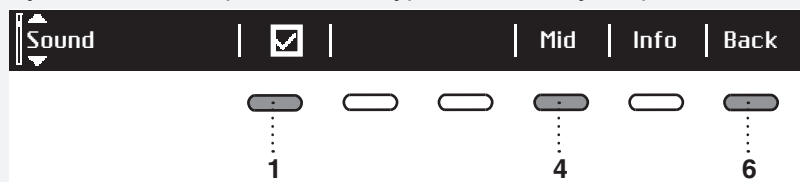

Tlačítkem 1 zvolíte zapnutí / vypnutí zvukových upozornění.

Tlačítkem 4 zvolíte hlasitost, nízkou (low), střední (mid) a vysokou (high). Během výběru také uslyšíte skutečnou hlasitost.

Stiskem tlačítka 6 se vrátíte do „Nastavení systému“ (System settings).

KONDENZOVANÁ VODA (CONDENSED WATER)

Můžete volit mezi odvodem kondenzované vody do nádoby na kondenzovanou vodu, nebo přímo do odtoku.

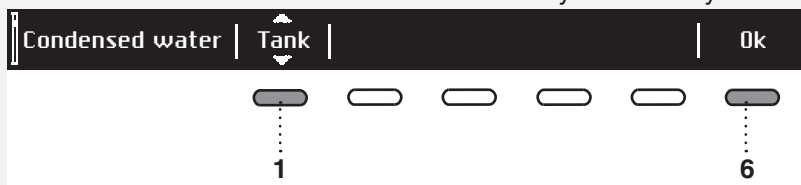

Stiskněte tlačítko 1, dokud není na displeji .

Otočným ovladačem pro volbu programů nebo tlačítkem 1 vyberte z následujících nastavení:

"Nádoba (Tank)" - kondenzovaná voda bude odvedena do nádoby na kondenzát

"Odtok (Drain)" - dvod kondenzované vody do odtoku

Pokud jste se rozhodli pro možnost „Odtok (Drain)“, je nutné zvážit instalaci odtokové trubky (viz kapitolu "INSTALACE A PŘIPOJENÍ / Odvádění kondenzované vody").

Stiskem tlačítka 6 se vrátíte do „Nastavení systému“ (System settings).

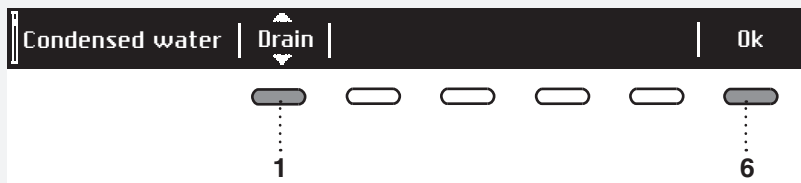

TOVÁRNÍ NASTAVENÍ (RESET)

Volba továrního nastavení (Reset) znamená, že budou veškerá nastavení navrácena do původního nastavení (vaše vlastní nastavení budou vymazána).

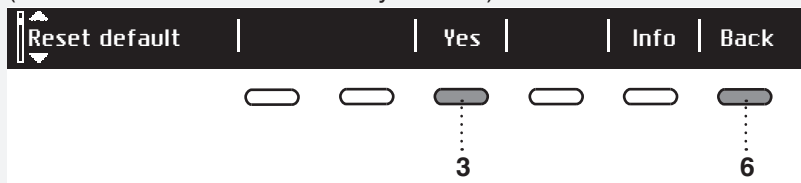

Výběr potvrďte stisknutím tlačítka 3 (YES).

Stiskem tlačítka 6 se vrátíte do „Nastavení systému“ (System settings).

ZVUKY

 V počáteční fázi sušení nebo během sušení mohou kompresor a čerpadlo vydávat zvuky, které nemají vliv na funkci sušičky.

Bzučivý zvuk: zvuk kompresoru. Úroveň hluku může záviset na programu a fázi sušení.

Vrčivý zvuk: kompresor je čas od času odvětráván.

Zvuk čerpání: čerpadlo čerpá kondenzát do nádoby na kondenzát.

Zvuk cvakání: cvakavý zvuk je způsoben automatickým čištěním tepelného čerpadla (kompresoru).

Zvuk šumění vody: slyšitelný během automatického čištění.

Rachotění: při sušení prádla, které má tvrdé prvky (knoflíky, zipy atd.)

ČIŠTĚNÍ A ÚDRŽBA

💡 Před čištěním se ujistěte, že je přístroj vypnutý, a vypojte ho z elektrické sítě (odpojte napájecí kabel).

ČIŠTĚNÍ FILTRU V DVÍŘKÁCH



1 Otevřete kryt filtru.

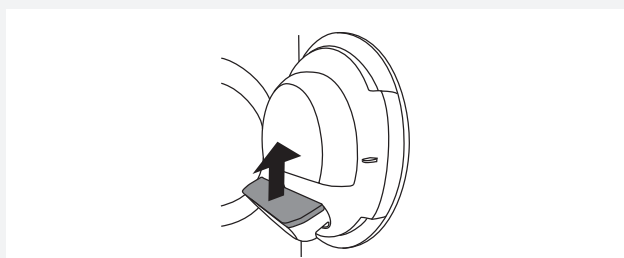

2 Vyjměte filtr.



3 Z filtru opatrně odstraňte znečištění vláknny a nitěmi.

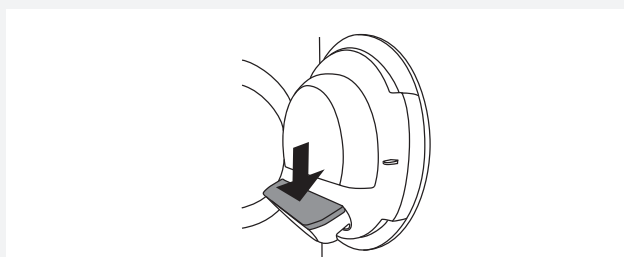

4 Znovu vložte filtr.

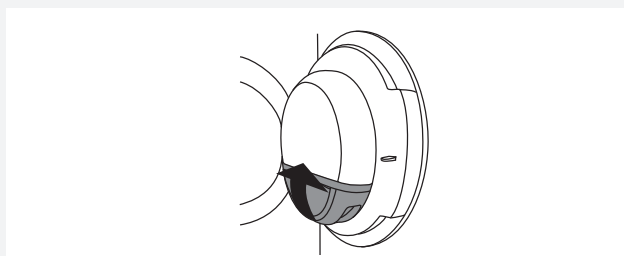

5 Nasad'te kryt filtru.

💡 Ujistěte se, že je filtr správně vložen do krytu filtru.

💡 **Filtr čistěte po každém sušení.**

💡 Sušičku nikdy nezapínejte bez filtru v dvířkách nebo pokud je filtr poškozený.

VYPRÁZDNĚNÍ NÁDOBKY NA KONDENZOVANOU VODU

💡 Po každém sušení vyprázdněte nádobku na kondenzovanou vodu.

Pokud je nádobka na zkondenzovanou vodu plná, program sušení bude automaticky přerušen.

Na displeji se objeví upozornění, pokud musí být vyprázdněna.

(Pokud je hadice na zkondenzovanou vodu vyvedena do odpadu, sifonu nebo dřezu, toto varování ignorujte.)

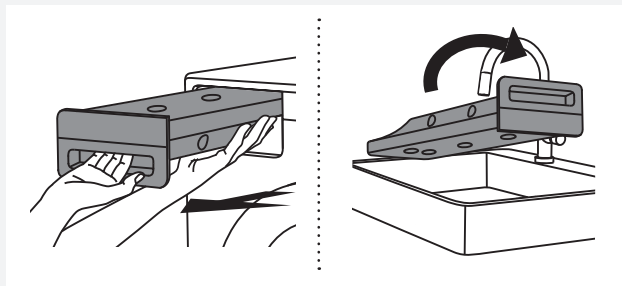

1 Vytáhněte nádobku na kondenzát ze sušičky, poté ji vylijte do umyvadla, dřezu nebo jiné vhodné nádoby.

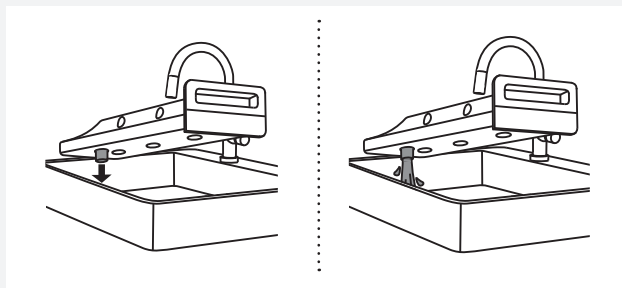

2 Vodu vylijte skrze otvor pro zkondenzovanou vodu.

Pro snazší vylévání vytáhněte nálevku v odtokové části.

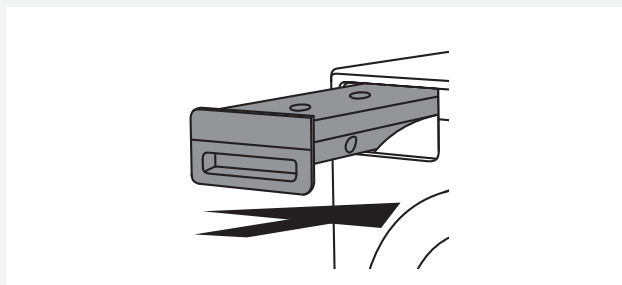

3 Nádobku na kondenzát znovu vložte do sušičky.

💡 Voda z nádobky na kondenzát není pitná. Pokud je řádně filtrovaná, může být využita k žehlení.

⚠️ Do nádobky na kondenzát nikdy nepřidávejte chemikálie ani parfémované vonné látky.

💡 Nádobku na kondenzát není třeba vylévat, pokud je odtoková hadice vyvedena přímo do dřezu nebo do odpadu v podlaze (viz. kapitola „MONTÁŽ A PŘIPOJENÍ/Odtok kondenzované vody“.)

💡 Před stěhováním přístroje nebo jeho uložením do nevyhříváné místnosti během zimy musíte vyjmout nádobku na kondenzát.

ČIŠTĚNÍ FILTRU TEPELNÉHO ČERPADLA

💡 Nedotýkejte se vnitřních kovových částí tepelného čerpadla holými rukama. Hrozí nebezpečí poranění ostrými prvky. K čištění tepelného čerpadla použijte vhodné ochranné rukavice.

💡 Nesprávný způsob čištění kovových žebér tepelného čerpadla může trvale poškodit sušičku. Na kovová žebra netlačte pevnými předměty typu plastových trubců nebo vysavačů.

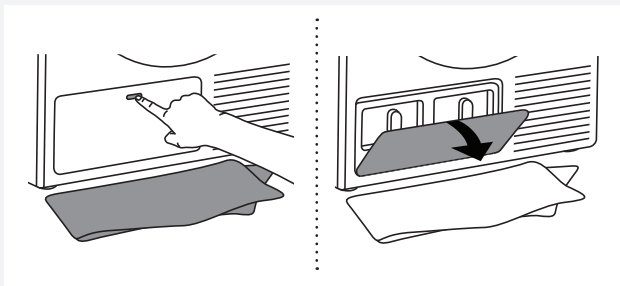

1 Během čištění může dojít k rozlití vody. Proto je doporučeno umístit na podlahu savou látku. Otevřete vnější kryt.

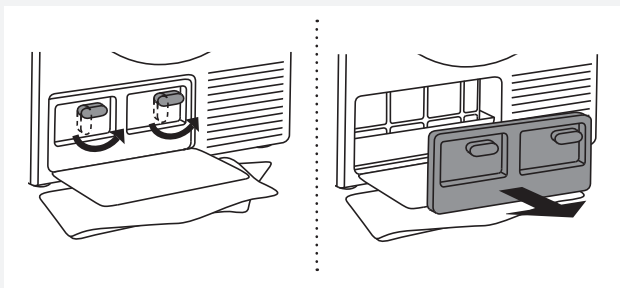

2 Uchopte rukojeti na vnitřním krytu a otočte je nahoru. Sejměte vnitřní kryt.

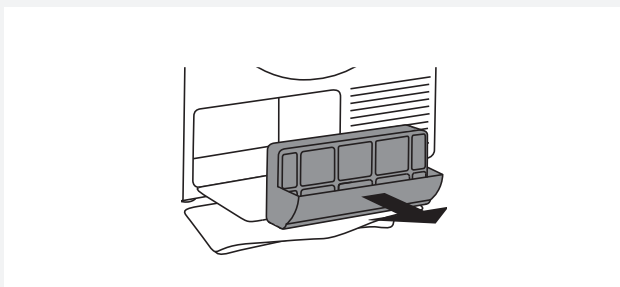

3 Pomocí rukojeti vytáhněte filtr tepelného čerpadla.

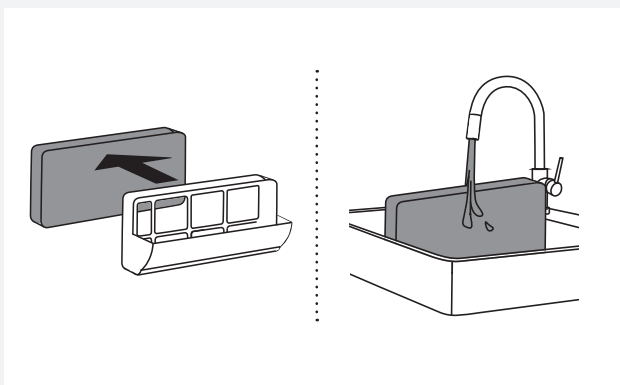

4 Vyměňte pěnovou část filtru tepelného čerpadla z krytu. Vymyjte ji pod tekoucí vodou a nechte ji před vložením zpět do krytu tepelného čerpadla vyschnout.

Filtr je možné umýt v pračce na program oplachu a při nízkých otáčkách. Filtr nechte před vrácením do krytu čerpadla vyschnout.

💡 Pokud je to nutné, pěnový filtr vyčistěte nejpozději po 10 cyklech sušení.

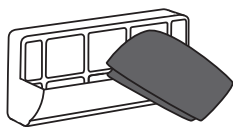

5 Kryt tepelného čerpadla a filtr můžete také vyčistit měkkým suchým hadříkem.

💡 Spodní část krytu obsahuje sítko, které je nutné důkladně vyčistit.

💡 Vyčistěte kryt filtru tepelného čerpadla a jeho sítko po každých 10 cyklech sušení nebo dle potřeby.

U automatického čištění sítiky filtru tepelného čerpadla (k dispozici pouze u vybraných modelů sušičky) může po vyjmutí filtru ukápnout na podlahu několik kapek vody. Proto na podlahu umístěte hadr.

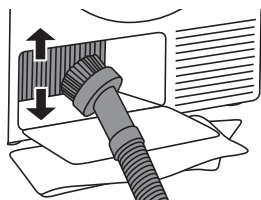

6 Prach a znečištění v žebrech tepelného čerpadla lze odstranit vysavačem s nástavcem s jemnými štětinami.

Aniž byste vyvinuli tlak, opatrně posouvejte nástavec výhradně po směru žebér ze shora dolů. Přílišný tlak může poškodit nebo ohnout žebra tepelného čerpadla. Doporučujeme čistit tepelné čerpadlo nejméně jednou ročně.

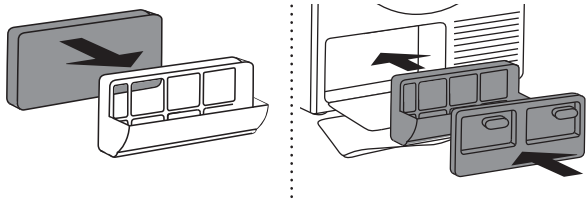

7 Znovu vložte pěnový filtr do krytu filtru

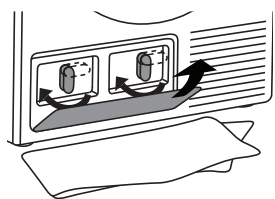

8 Znovu namontujte vnější kryt a otočte páčky po směru hodinových ručiček do vertikální polohy. Uzavřete vnější kryt.

💡 Filtr tepelného čerpadla musí být správně umístěn na své místo. Jinak hrozí zanesení tepelného čerpadla uvnitř přístroje.

DODATEČNÉ INFORMACE K ČIŠTĚNÍ

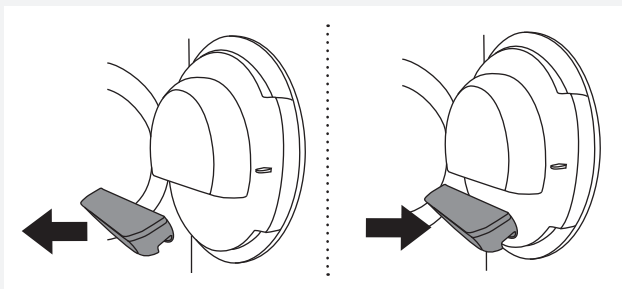

Pokud jste nedopatřením vyjmuli **celý** kryt mřížkového filtru v dvířkách, opět jej vložte do bezpečné pozice.

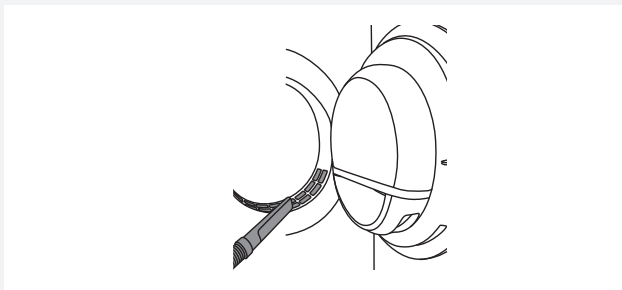

Otvor ve spodní části dvířek by měl být občas vyčištěn vysavačem.

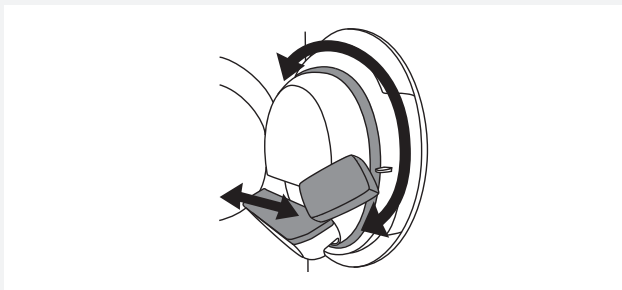

Pokud je to zapotřebí, vyčistěte kryt filtru a těsnění dvířek.

ČIŠTĚNÍ VNĚJŠKU SUŠIČKY

Vnější prvky sušičky a displej čistěte pouze měkkým bavlněným hadříkem a vodou. **Nepoužívejte ředidla nebo abrazivní čistidla, která mohou poškodit přístroj** (prostudujte si bezpečnostní upozornění výrobce čisticích prostředků).

Všechny části sušičky utřete suchým hadříkem, dokud nebudou zcela suché.

💡 Udržujte oblast kolem sušičky čistou a chladnou; prach, teplo a vlhkost prodlužují dobu sušení.



💡 Před čištěním vždy odpojte sušičku z elektrické sítě.

CHYBY... CO DĚLAT?

Jevy z vnějšího prostředí (např. elektrické sítě) mohou způsobit zobrazení různých chybových hlášení (viz tabulka chybových hlášení). V takovém případě:

- Vypněte přístroj, počkejte 1 minutu, znovu zapněte přístroj a zopakujte spuštění sušicího programu.
- Pokud problém přetrvává, kontaktujte servisní středisko
- Většinu **problémů** zvládnete vyřešit sami (viz tabulka níže).
- **Odborné opravy** může provádět pouze způsobilá osoba.
- Náklady na opravy nebo záruční opravy, které vyvstanou následkem nesprávného připojení či užívání, nejsou kryty zárukou. V takovém případě hradí opravu uživatel.

 Záruka nekryje chyby či poruchy, které vznikají díky narušenému provoznímu prostředí (úder blesku, selhání energetické sítě, přírodní katastrofy atd.).

Problém/Porucha	Příčina	Co dělat?
Přístroj nelze zapnout.	• Hlavní spínač není zapnutý.	• Ujistěte se, že je hlavní spínač zapnutý.
	• V zásuvce není dostatečné napětí.	• Zkontrolujte pojistky. • Zkontrolujte, zda je kabel správně připojen do zásuvky.
V zásuvce je dostatečné napětí, ale buben se netočí a přístroj nefunguje.	• Program nebyl spuštěn dle návodu.	• Ponovno preberite navodila za uporabo.
	• Dvířka mohou být otevřená.	• Preverite ali so vrata pravilno zaprta.
	• Nádobka na kondenzovanou vodu je plná (platí pouze pro kondenzační sušičky a sušičky s tepelným čerpadlem (Heat pump)).	• Vyprázdněte nádobku na kondenzát (viz kapitola „ČISTĚNÍ A ÚDRŽBA“) (platí pouze pro kondenzační sušičky a sušičky s tepelným čerpadlem (Heat pump)).
	• Možná je zapnutý »Odložený start«.	• Pro přeskočení Odloženého startu stiskněte tlačítko 5 (Skip).
Přístroj v průběhu programu zcela přestal pracovat.	• Je zanesený filtr v dvířkách. Následkem je zvýšení teploty uvnitř sušičky, což způsobuje přehřívání a vypnutí sušičky.	• Vyčistěte filtr (viz kapitola „ČISTĚNÍ A ÚDRŽBA“) • Počkejte, až přístroj vychladne, a zkuste ho znovu spustit. Pokud jej stále není možné zapnout, kontaktujte servisní službu.
Prádlo nebylo usušeno nebo sušení trvá příliš dlouho.	• Nejsou čisté filtry.	• Vyčistěte filtry (viz kapitola „ČISTĚNÍ A ÚDRŽBA“).
	• Sušička je umístěna v uzavřené místnosti, nebo příliš stísněném prostoru, a proto dochází k přehřátí vzduchu.	• Zajistěte dostatečný přístup čerstvého vzduchu k sušičce; například otevřete dveře a/nebo okna. • Ujistěte se, že v místnosti, ve které je sušička umístěna, není příliš nízká či vysoká teplota.
	• Prádlo nebylo dostatečně vyždímáno nebo odstředěno.	• Pokud je náplň po ukončení cyklu sušení stále vlhká, měl by být opět spuštěn vhodný program (po vyčistění filtrů).
	• Množství sušeného prádla v sušičce je příliš velké nebo nedostatečné.	• Zvolte vhodný program nebo dodatečné funkce.
	• Prádlo se zamotává (např. ložní)	• Před sušením zapněte knoflíky a zipy na prádle. Zvolte vhodný program (např. program pro ložní prádlo). • Po ukončení procesu sušení prádlo rozmotejte a zvolte další sušicí program (např. časované sušení).

Problém/Porucha	Příčina	Co dělat?
Nerovnoměrně usušené prádlo.	• Prádlo různého druhu a tloušťky a příliš velké množství prádla.	• Ujistěte se, že jste prádlo roztřídili dle druhu a tloušťky, zda jste do bubnu vložili vhodné množství prádla, a že jste zvolili vhodný program.
Ozývají se menší rány.	• Pokud je přístroj po delší dobu mimo provoz, dlouhodobé zatížení pevnostních prvků způsobuje jejich dočasnou deformaci.	• Zvuk zmizí bez vnějšího zásahu.
Během sušení se otevřela dvířka.	• Přílišné zatížení dvířek (příliš mnoho prádla v bubnu).	• Zmenšete množství prádla.

UKAZATEL PORUCH

V případě poruchy za běhu programu se na displeji objeví nápis Chyba (Error) X.

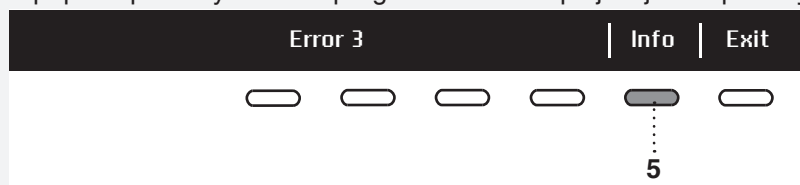

Po delším stisknutí tlačítka 5 INFO se na displeji objeví popis chyby.

Stisknutím tlačítka 6 (EXIT) se vrátíte do hlavní nabídky.

Vypněte sušičku a znovu ji zapněte.

Chyby zobrazené na displeji (v závislosti na modelu) mohou být následující:

Chyba	Popis chyby na displeji	Kaj storiti...?
Error 0 Chyba 0	E0 - Please check user manuals or call service.	Chyba řídicí jednotky. Zavolejte servis.
Error 1 Chyba 1	E1 - Thermistor fault. Please check user manuals or call service.	Chyba teplotního čidla. Zavolejte servis.
Error 2 Chyba 2	E2 - Please check user manuals or call service.	Chyba komunikace. Zavolejte servis.
Error 3 Chyba 3	E3 - Pump failure. Please check user manuals or call service.	Porucha čerpadla čerpajícího kondenzát do nádobky na kondenzát. Zavolejte servis.
Error 4 Chyba 4	E4 - Please clean filters or call service.	Chyba řídicí jednotky. Vyčistěte filtry. Prostudujte si kapitolu „ČISTĚNÍ A UDRŽBA“ nebo zavolejte servis.
Error 6 Chyba 6	E6 - Relay failure. Please check user manuals or call service.	Chyba řídicí jednotky. Zavolejte servis.
Error 7 Chyba 7	E7 - Door failure. Please check user manuals or call service.	Chyba řídicí jednotky. Zavolejte servis.
Error 8 Chyba 8	E8 - Button failure. Please check user manuals or call service.	Chyba řídicí jednotky. Zavolejte servis.
Error 9 Chyba 9	E9 - PB/UI software versions are not compatible.	Zavolejte servis.

INFORMACE před, během a po skončení programu (v závislosti na modelu)

Popis chyby na displeji	Co dělat?
EN: Steam tank is empty. Please fill water. CZ: Prázdná parní nádobka. Dolijte prosím vodu.	Naplňte nádobku parního generátoru destilovanou nebo kondenzovanou vodou. Vodu nalijte skrze filtr parní nádobky v horní části krytu nádobky na kondenzát. Viz kapitola »PŘED PRVNÍM SPUŠTĚNÍM PŘÍSTROJE«.
EN: Steam tank full. CZ: Parní nádobka je plná.	Přestaňte s doléváním kondenzované nebo destilované vody.
EN: Please close the door before pressing start. CZ: Před stisknutím tlačítka start prosím zavřete dvířka.	Před spuštěním nebo pokračováním programu zavřete dvířka sušičky.
EN: Option not available at this phase of cycle. CZ: Volba není v této fázi cyklu k dispozici.	Tato volba není k dispozici. Vyberte volbu, která k dispozici je.
EN: Cycle was interrupted by power failure. Please resume. CZ: Cyklus je přerušila napájecí chyba. Nadalujte.	Stiskněte tlačítko Start pro opětovný start nebo pokračování programu.
EN: Please empty the tank before resuming a cycle. CZ: Před pokračováním cyklu prosím vyprázdněte nádobku.	Viz kapitola „ČISTĚNÍ A ÚDRŽBA“.
EN: Clean door filter. CZ: Vyčistěte filtr v dvířkách.	Viz kapitola „ČISTĚNÍ A ÚDRŽBA“.
EN: Clean the condenser unit. CZ: Vyčistěte kondenzační jednotku.	Viz kapitola „ČISTĚNÍ A ÚDRŽBA“.
EN: Please empty the water tank and clean door filter. CZ: Vylijte prosím nádobku na vodu a vyčistěte filtr v dvířkách.	Viz kapitola „ČISTĚNÍ A ÚDRŽBA“.
EN: Child lock is on. Press buttons for 3 sec to unlock. CZ: Dětský zámek zapnut. Pro odemčení podržte tlačítka po dobu 3 sekund.	Viz kapitola "NASTAVENÍ SYSTÉMU (SYSTEM SETTINGS)"

OPRAVY

NEŽ ZAVOLÁTE SERVISNÍHO TECHNIKA

Prostudujte si kapitulu „CHYBY“ a „ČISTĚNÍ A ÚDRŽBA“, abyste zjistili, zda nemůžete problém vyřešit sami.

Když kontaktujete servisní středisko, uveďte prosím model (1), typ (2) a sériové číslo (3) vaší sušičky. Model, typ a sériové číslo jsou uvedeny na typovém štítku, umístěném na vnitřní straně dvířek sušičky. Na vnitřku dvířek sušičky jsou také uvedeny QR a AUID kódy.

⚠ V případě poruchy používejte pouze schválené náhradní díly od autorizovaných výrobců.

⚠ Opravy nebo reklamace následkem nesprávného připojení nebo používání sušičky nejsou kryty zárukou. V takových případech hradí náklady na opravu uživatel.

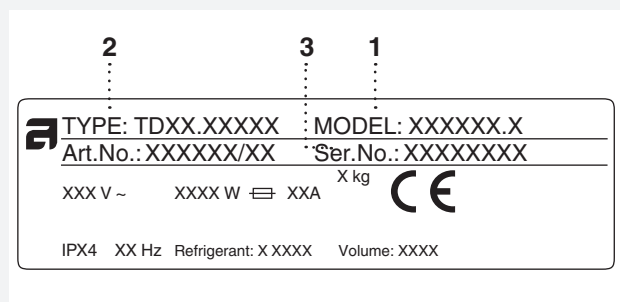
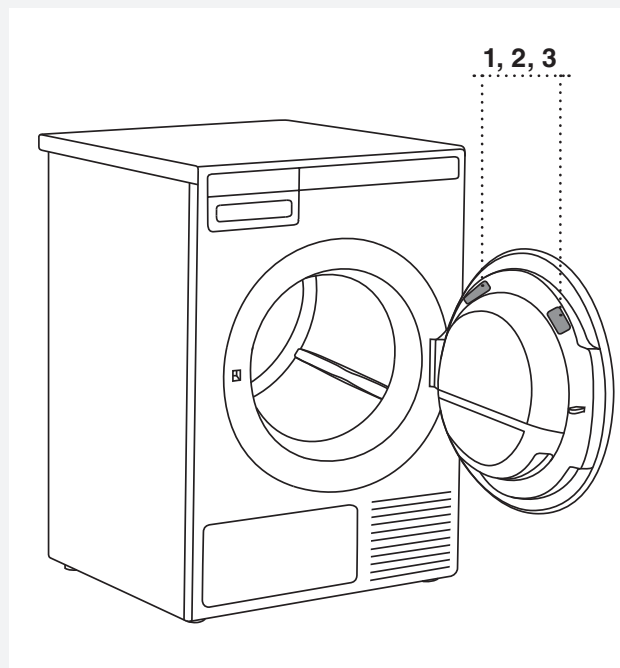

TECHNICKÉ ÚDAJE

INFORMACE NA ENERGETICKÝCH ŠTÍTCÍCH Informační tabulka na základě nařízení (EU) č. 392/2012

Označení modelu	TD75.B3XX
Max. kapacita sušení	8 / 8 / 9 kg (Viz tabulka)
Energetická třída	A+++ / A++ / A++
Roční spotřeba energie (AE_C)	176,80 / 235,99 / 217 (kWh/rok) ¹⁾
Spotřeba energie	
Automatické normální sušení s max. náplní (E_{dry})	1,43 / 1,94 / 1,73 (kWh)
Automatické normální sušení s poloviční náplní ($E_{dry1/2}$)	0,81 / 1,09 / 1,03 (kWh)
Spotřeba el. energie	
Spotřeba energie vypnutého spotřebiče (P_o)	0,25 / 0,20 / 0,25 (W)
Spotřeba energie zapnutého spotřebiče (P_i)	0,80 / 0,65 / 0,80 (W)
Účinnost kondenzace	
Automatické normální sušení s max. a poloviční náplní (C_t)	91 / 91 / 91 (%)
Automatické normální sušení s max. náplní (C_{dry})	91 / 91 / 91 (%)
Automatické normální sušení s poloviční náplní ($C_{dry1/2}$)	91 / 91 / 91 (%)
Sušící program	Automatické normální sušení (Auto normal dry) ²⁾ 
Doba trvání programu (minuty)	
Automatické normální sušení s max. a poloviční náplní (T_t)	143 / 147 / 220 (minut)
Automatické normální sušení s max. náplní (T_{dry})	190 / 195 / 137 (minut)
Automatické normální sušení s poloviční náplní ($T_{dry1/2}$)	108 / 112 / 173 (minut)
Hluk	64 / 64 / 64 (dB(A))
Typ sušičky (A = automatická, NA = ne automatická)	A / A / A
Doba trvání pohotovostního režimu	5 / 5 / 5 (minuti)
Třída účinnosti kondenzace	A / A / A ³⁾

¹⁾ Dle 160 standardních cyklů sušení v automatickém normálním programu (Auto normal dry)  s plnou a poloviční náplní v souladu s EN61121. Skutečná spotřeba bude záviset na způsobu, jakým je přístroj používán.

²⁾ Automatický normální program (Auto normal dry) , je určen pro sušení běžně mokrého bavlněného prádla. Z hlediska celkové spotřeby energie jde o nejušpornější program k sušení bavlněného prádla.

³⁾ Na škále od D (nejméně úsporné) po A+++ (nejvíce úsporné).

STANDARDNÍ TESTY

Pro provedení standardních testů by měla být hadice na odvod kondenzátu připojena k odpadu.

Evropa	
Energetický výkaz	EN 611 21 (392/2012). Program 3 Automatické normální sušení (Auto normal dry) ☐, 8 / 9 kg, bavlna, normální teplota. Přístroj byl testován na 10 A / 16 A (v závislosti na modelu), jednofázový proud. Prostudujte si typový štítek.
Metodika testování hlučnosti	IEC 60 704-2-6.

TECHNICKÉ ÚDAJE

Výška	850 mm
Šířka	595 mm
Hloubka	654 mm
Hmotnost (netto)	54,8 / 55,8 / 56,6 / 57 kg (v závislosti na modelu)
Objem bubnu	117 l
Nejvyšší hmotnost náplně	Prostudujte si typový štítek
Rychlost	50–55 ot./min.
Jmenovitý výkon	Prostudujte si typový štítek
Materiál bubnu	Nerezová ocel
Materiál vnějšího krytu	Žárově pozinkovaná a práškovým lakem pokrytá plátová ocel, nebo pláty nerezové oceli.

Tento produkt obsahuje fluorované skleníkové plyny (v závislosti na modelu).

Typ chladiva	R134a	R134a	R134a	R450a
Množství chladiva	0,30 kg	0,34 kg	0,36 kg	0,33 kg
Celkový potenciál globálního oteplování	1430	1430	1430	604
Ekvivalent CO ₂	0,429 t	0,486 t	0,515 t	0,200 t
Hermeticky uzavřeno.				

TABULKA PROGRAMŮ

Tato tabulka obsahuje spotřebu energie a časové údaje pro sušení testovací várky prádla s různou úrovní naplnění a po odstředování různými rychlostmi v souladu s EN61121.

Údaje o spotřebě platí při uvedených podmínkách:

Vstupní teplota vzduchu	pokožová teplota
Vlhkost nasávaného vzduchu	50 – 60 %
Teplota sušení	Normální

Program	Množství	Rychlost otáčení (ot./min.)	Spotřeba energie, přibližně (kWh)*			Doba trvání programu, přibližně (h:min)*			
			A+++	A++		A+++	A++		
			8 kg	8 kg	9 kg	8 kg	8 kg	9 kg	
Extra sušení (Automatické intenzivní sušení) (Auto extra dry)	○	1000	2,10	2,41	1,96	3:40	3:50	4:00	
	⊖	1400	1,17	1,58	1,33	2:30	2:40	2:50	
	○	1400	1,12	1,25	1,20	2:20	2:20	2:30	
Sušení (Auto dry)	○	1000	1,88	2,20	1,90	3:25	3:30	3:50	
	⊖	1400	1,14	1,46	1,24	2:25	2:30	2:40	
	○	1400	0,91	1,21	1,11	2:05	2:10	2:20	
Normální sušení (Auto normal dry)	◻	○	1000	1,43	1,94	1,73	3:10	3:15	3:40
	⊖	1400	1,00	1,26	1,11	2:05	2:10	2:20	
	○	1400	0,79	1,01	0,98	1:40	1:45	2:00	
Sušení před žehlením (Auto iron dry)	○	1000	1,15	1,49	1,30	2:20	2:25	2:50	
	⊖	1400	0,67	0,90	0,74	1:25	1:30	1:40	
	○	1400	0,60	0,69	0,57	1:10	1:15	1:20	
Umělé látky (Auto synthetics)	○	1000	0,46	0,58	0,46	1:00	1:00	1:00	
Ložní prádlo (Bedding)	○	1000	1,14	1,52	1,14	2:25	2:30	2:25	
	⊖	1400	0,84	1,20	0,84	1:55	2:10	1:55	
	○	1400	0,66	0,76	0,66	1:30	1:30	1:30	
Rychlý program Pro (Quick Pro)	○	1400	0,50	1,51	0,50	0:59	0:59	0:59	

○	Plná náplň
⊖	Poloviční náplň
○	Malá náplň

* Vzhledem k odchylkám v typu a množství prádla, rychlosti otáčení, oscilaci odběru energie a teplotě okolního prostředí, se hodnoty naměřené uživatelem mohou lišit od těch, uvedených v této tabulce.

LIKVIDACE

Likvidace obalu / Recyklace



Obal našeho výrobku je vyroben z ekologických materiálů, které mohou být recyklovány, vyhozeny nebo zničeny bez jakéhokoliv ohrožení životního prostředí. Proto jsou obalové materiály adekvátně označeny.

Symbol na výrobku nebo jeho obalu značí, že s ním nesmí být nakládáno jako s běžným odpadem z domácnosti. Výrobek by měl být odvezen do autorizovaného sběrného dvora k zpracování elektrického a elektronického odpadu.

Pokud se zbavujete přístroje na konci jeho užitečného životního cyklu, odstraňte veškeré elektrické kabely a zničte zámek dvířek a jejich kliku, abyste zabránili jejich uzamykání nebo zablokování (kvůli bezpečnosti dětí).

Správná likvidace výrobku pomůže zabránit negativním dopadům na životní prostředí a zdraví lidí, ke kterým by mohlo dojít v případě nesprávné likvidace výrobku. Pro podrobné informace ohledně likvidace a zpracování výrobku prosím kontaktujte relevantní úřad, zabývající se zpracováním odpadu, odpadovou službu nebo obchod, ve kterém jste výrobek zakoupili.



RYCHLÝ NÁVOD

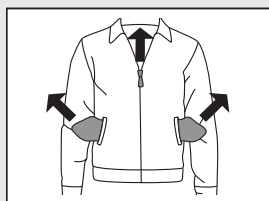

1.

ROZTŘÍDTE TEXTIL

Roztřídte textil dle typu a stupně znečištění. Věnujte pozornost štítkům na prádle. Zapněte zipy, knoflíky a háčky či smyčky.

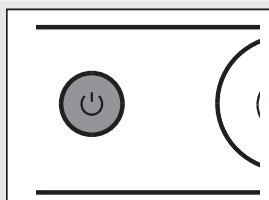

2.

SEPNĚTE HLAVNÍ SPÍNAČ / VYPÍNAČ (ON/OFF)



3.

OTEVŘETE DVÍŘKA SUŠIČKY A VLOŽTE PRÁDLO

Ujistěte se, že je buben prázdný.

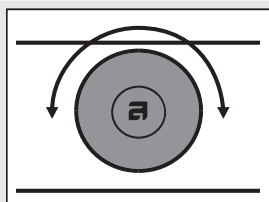

4.

VYBERTE SUŠICÍ PROGRAM

Otočte volič výběru programů na zvolené nastavení.

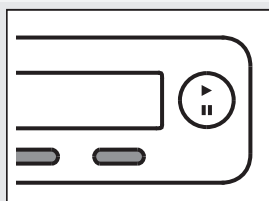

5.

ZVOLTE NASTAVENÍ PROGRAMU

Vyberte nastavení stisknutím příslušných tlačítek

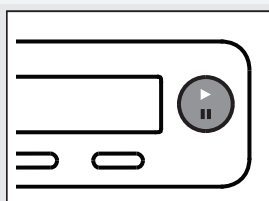

6.

ZAVŘETE DVÍŘKA SUŠIČKY A STISKNĚTE TLAČÍTKO START/PAUZA.

Na displeji bude zobrazena očekávaná doba sušení v hodinách a minutách.

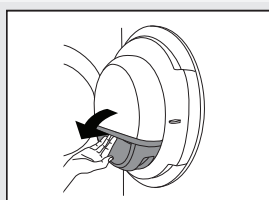

7.

KONEC PROGRAMU

Otevřete dvířka a vyjměte prádlo ze sušičky.
Vyčistěte filtry. Prostudujte si kapitolu „ČISTĚNÍ A ÚDRŽBA“.
Zavřete dvířka.
Vypněte hlavní spínač/vypínač.
Vypojte kabel ze zásuvky.

Vyhrazujeme si právo na změny.



Gorenje, Partizanska 12, 3320 Velenje, Slovenija
www.asko.com

TD75.B3
SPHP



CE
cs (10-23)