



1100 N • 1200 N
1200 N se stojanem Compact

PŘÍRUČKA UŽIVATELE PLYNOVÉHO GRILU

REGISTRUJTE SE JEŠTĚ DNES

Máme obrovskou radost, že jste se k nám připojili na naší cestě za perfektním grilováním. Zaregistrujte svůj gril a získáte přístup k zábavným a zajímavým informacím od společnosti WEBER, včetně tipů, triků a způsobů, jak si grilování co nejlépe užít.

⚠ NEBEZPEČÍ

Pokud cítíte plyn:

- Vypněte přívod plynu ke spotřebiči.
- Uhasťte jakýkoliv otevřený plamen.
- Otevřete poklop.
- Pokud zápach přetrvává, držte se dále od spotřebiče a urychleně zavolejte dodavateli plynu nebo přivolejte hasiče.

Unikající plyn může způsobit požár nebo výbuch, které mohou způsobit vážná tělesná zranění, smrt nebo škodu na majetku.

⚠ NEBEZPEČÍ

- Toto zařízení nikdy nepoužívejte bez dozoru.
- Gril nikdy nepoužívejte do vzdálenosti 610 mm od hořlavých materiálů. Hořlavými materiály je myšleno dřevo nebo opracované dřevěné povrchy, terasy a verandy nebo jiné hořlavé plochy.
- Nikdy nepoužívejte toto zařízení ve vzdálenosti 7,5 m od hořlavé kapaliny.
- Pokud by došlo k požáru, vzdalte se od zařízení a neprodleně volejte hasiče. Nepokoušejte se hasit požár oleje nebo mastnoty vodou.

Nedodržení těchto pokynů může mít za následek požár, výbuch nebo nebezpečí popálení, což může způsobit poškození majetku, zranění osob nebo smrt.

⚠ **VAROVÁNÍ:** Před spuštěním grilu pečlivě dodržujte všechny postupy kontroly těsnosti uvedené v této příručce pro uživatele. Udělejte to, i když byl gril smontovaný prodejcem.

⚠ **VAROVÁNÍ:** Nezapalujte toto zařízení, dokud si nejdříve nepřečtete oddíl **ZAŽEHNUTÍ HOŘÁKU** v této příručce pro uživatele.

TENTO PLYNOVÝ SPOTŘEBIČ JE KONSTRUOVÁN POUZE PRO VENKOVNÍ POUŽITÍ. NEPOUŽÍVEJTE TENTO GRIL NA LODÍCH NEBO V ZAVŘENÝCH PROSTORECH.

Tato příručka uživatele grilu obsahuje důležité informace nezbytné pro správnou montáž a bezpečné používání zařízení.

Před montáží a použitím spotřebiče si přečtete všechny výstrahy a pokyny.

Montáž a sestavení

- ⚠ **NEBEZPEČÍ:** Tento gril není určen pro používání uvnitř budov, v rekreačních vozidlech a na lodích.
 - ⚠ **VAROVÁNÍ:** Gril nepoužívejte, dokud nebudou všechny součástky na svém místě a dokud nebude gril řádně sestaven podle návodu.
 - ⚠ **VAROVÁNÍ:** Nevěšujte ani nezasunujte tento model grilu do žádné předem připravené konstrukce.
 - ⚠ **VAROVÁNÍ:** Gril žádným způsobem neupravujte. LPG není zemní plyn. Úprava zařízení nebo snaha použít zemní plyn u zařízení na LPG a naopak nejsou bezpečné a takové jednání vede ke zrušení záruky.
- Uživatel nesmí pozměňovat žádný z dílů zaplombovaných výrobcem.

Používání

- ⚠ **NEBEZPEČÍ:** Tento gril používejte pouze venku v dobře větraném prostoru. Nepoužívejte jej v garáži, budově, pod přístřeškem, ve stanu nebo v jiném uzavřeném prostoru ani pod jinou hořlavou konstrukcí.
 - ⚠ **NEBEZPEČÍ:** Gril nepoužívejte v žádném vozidle nebo v úložném či skladovacím prostoru vozidla. To se týká kromě jiného také osobních a nákladních vozidel, dodávek, mikrobusů, sportovních vozů, obytných vozidel a lodí.
 - ⚠ **NEBEZPEČÍ:** Během používání udržujte hořlavé materiály ve vzdálenosti alespoň 61 cm od zadní části a bočních částí grilu.
 - ⚠ **NEBEZPEČÍ:** V prostoru, kde používáte gril, neskladujte žádné hořlavé plyny ani kapaliny, jako jsou benzín, alkohol, apod., ani jiné hořlavé materiály.
 - ⚠ **NEBEZPEČÍ:** Tento spotřebič udržujte mimo dosah hořlavých materiálů.
 - ⚠ **NEBEZPEČÍ:** Dokud gril používáte nebo dokud nevychladl, nezakrývejte jej ochranným obalem ani žádným hořlavým materiálem. Totéž platí pro ukládání podobných látek v jeho úložném prostoru.
 - ⚠ **NEBEZPEČÍ:** Pokud se vznítí zbytek tuku, uveďte všechny hořáky do polohy vypnuto a zavřete poklop, dokud oheň neuhasne.
 - ⚠ **VAROVÁNÍ:** Snadno přístupné díly mohou být velmi horké. Držte malé děti v bezpečné vzdálenosti od grilu.
 - ⚠ **VAROVÁNÍ:** Požívání alkoholu, léků na předpis, volně prodejných léků nebo nezákonných drog může znamenat, že jejich konzument nebude schopen gril správně a bezpečně sestavit, přesunovat, ukládat nebo s ním manipulovat.
 - ⚠ **VAROVÁNÍ:** Nikdy nenechávejte gril bez dohledu ve chvíli, kdy se předeheřívá, ani ve chvíli, kdy ho používáte. Při používání tohoto grilu buďte vždy maximálně opatrní. Při používání grilu se rozpaluje celá grilovací vana.
 - ⚠ **VAROVÁNÍ:** Při práci s grilem používejte záruvzdorné rukavice nebo chňapky (které splňují normu EN 407 se stupněm žáruvzdornosti 2 nebo vyšším).
 - ⚠ **VAROVÁNÍ:** Během provozu spotřebičem nepohybujte.
 - ⚠ **VAROVÁNÍ:** Udržujte elektrické kabely a přívody plynu mimo rozžhavené plochy.
 - ⚠ **VÝSTRAHA:** Tento výrobek prošel bezpečnostním testováním a vlastní povolení k používání pouze v dané zemi. Prohlédněte si specifikace pro danou zemi, které jsou umístěné na vnější straně obalu.
- Do grilu nevklaďte dřevěné uhlí, brikety ani lávové kameny.

Sériové číslo

Pro budoucí potřeby si sériové číslo Vašeho grilu napište do políčka výše. Sériové číslo je uvedeno na datovém štítku grilu.

8655628_092424 CS

Důležité: Před připojením plynové kartuše nebo láhve si pečlivě přečtete tento návod k použití a získáte podrobné informace o svém zařízení. Ponechte si tento návod pro případ potřeby v budoucnosti.



ZAČÍNÁME

Skladování a uložení po sezóně

- VAROVÁNÍ: Po použití uzavřete přívod plynu na plynové láhvi.
 - VAROVÁNÍ: Plynové kartuše musí být skladovány venku mimo dosah dětí. Nesmí být skladovány v budovách, garážích nebo v jiných uzavřených prostorech.
 - VAROVÁNÍ: Po určité době, kdy byl gril skladován nebo nebyl používán, je nutno před dalším používáním provést kontrolu úniku plynu a čistoty hořáku.
- Uskladnění grilu ve vnitřních prostorách je povoleno pouze v případě, že odpojíte plynovou kartuši a vyjmete ji z grilu.

Děkujeme, že jste si zakoupili výrobek značky WEBER. Weber-Stephen Products LLC, 1415 S. Roselle Road, Palatine, Illinois 60067 („WEBER“) se pyšní tím, že vždy doručí bezpečný, odolný a spolehlivý výrobek.

Toto je dobrovolná záruka od společnosti WEBER, kterou Vám poskytujeme bez jakéhokoliv poplatku navíc. Obsahuje informace, které se Vám budou hodit v případě, že se Váš výrobek od společnosti WEBER porouchá nebo na něm bude nějaká závada.

Podle platných předpisů má zákazník v případě poruchy výrobku několik práv. Tato práva zahrnují právo na náhradní zařízení nebo na výměnu, na snížení kupní ceny nebo právo na kompenzaci. Například v Evropské unii mají výrobky podle právních předpisů dvouletou záruku, která začíná v den, kdy prodejce výrobek předá zákazníkovi. Tato práva a další právní předpisy nejsou námí poskytovány zárukou dotčeny. Ve skutečnosti tato záruka poskytuje vlastníkovi další dodatečná práva, která jsou nezávislá na těch, jež jsou poskytována zákonem danou zárukou.

DOBROVOLNÁ ZÁRUKA OD SPOLEČNOSTI WEBER

Společnost WEBER zaručuje kupci výrobku WEBER (nebo v případě kupování dárku nebo nákupu pro reklamní účely člověku, pro něhož byl výrobek zakoupen jako dárek nebo propagační předmět), že výrobek WEBER nemá žádné vady materiálu ani konstrukce, po níže uvedené časové období, pokud bude sestaven a bude s ním zacházeno dle příručky uživatele grilu. (Poznámka: Pokud příručku uživatele grilu od společnosti WEBER ztratíte nebo založíte a nebudete ji moci najít, můžete si ji stáhnout na webových stránkách www.weber.com, nebo na webové stránce pro Vaši zemi, na kterou budete přesměrováni.) V rámci běžného soukromého domácího rodinného používání a při správné údržbě souhlasí společnost WEBER, že v rámci této záruky opraví nebo nahradí vadné díly, a to pouze v předem daném časovém období, s omezeními a výjimkami uvedenými níže. V ROZSAHU DANÉM PŘÍSLUŠNÝMI ZÁKONY SE TATO ZÁRUKA TÝKÁ POUZE PŮVODNÍHO KUPCE VÝROBKU A NELZE JI PŘEVÉST NA DALŠÍ MAJITELE KROMĚ PŘÍPADU, KDY JE VÝROBEK ZAKOUPEN JAKO DÁREK NEBO PŘEDMĚT URČENÝ PRO PROPAGAČNÍ ÚČELY, JAK BYLO ZMÍNĚNO VÝŠE.

POVINNOSTI MAJITELE DANÉ TOUTO ZÁRUKOU

Pro bezproblémové využití záruky je důležité (ne však nutné), aby si majitel svůj výrobek od společnosti WEBER zaregistroval na webových stránkách www.weber.com nebo na webových stránkách pro danou zemi, kam bude přesměrován. Uchovejte si také originální doklad o zakoupení nebo fakturu. Tím, že si výrobek od společnosti WEBER zaregistrujete, potvrďte platnost záruky a získáte spojení se společností WEBER pro případ, že Vás budeme potřebovat kontaktovat.

Výše zmíněná záruka je platná pouze v případě, že majitel věnuje výrobku WEBER dostatečnou péči tím, že se řídí pokyny k sestavení a správnému používání a provádí preventivní údržbu popsanou v příručce uživatele grilu. Výjimka platí v případě, pokud majitel prokáže, že závada nesouvisí s nedodržením výše zmíněných povinností. Pokud bydlíte na pobřeží nebo máte výrobek umístěn vedle bazény, údržba zahrnuje pravidelné mytí a otírání vnějších povrchů, což je blíže popsáno v příručce uživatele grilu.

UPLATNĚNÍ ZÁRUKY / ZAMÍTNUTÍ ZÁRUKY

Pokud máte pocit, že máte na svém výrobku závadu, na kterou se vztahuje tato záruka, kontaktujte prosím zákaznický servis společnosti WEBER pomocí kontaktních údajů, jež naleznete na našich webových stránkách (www.weber.com nebo na webových stránkách pro danou zemi, kam budete přesměrováni). Společnost WEBER provede po prošetření podle svého uvážení opravu nebo náhradu vadného dílu, na který se vztahuje tato záruka. Pokud nebude oprava nebo náhrada možná, může společnost Weber zvolit možnost (podle svého uvážení) nahradit celý gril jiným grilem se stejnou nebo vyšší hodnotou. Společnost WEBER Vás může kontaktovat, abyste díly zaslali k prověření. V takovém případě bude společnost hradit náklady na dopravu.

Tato ZÁRUKA skončí v případě, že na výrobku jsou škody, poruchy, odbarvená místa nebo rez, za které společnost WEBER nenese zodpovědnost v případě, že jsou způsobeny:

- úmýslným či neúmýslným nesprávným používáním, úpravami, změnami, zneužitím, vandalismem, zanedbáním, nesprávným postupem při instalaci či montáži a zanedbáním běžné pravidelné údržby;
- hmyzem (například pavouky) a hlodavci (například veverkami) a kromě jiného včetně poškození trubek hořáku nebo přívodu plynu;
- vystavením slanému vzduchu nebo zdrojům chlóru, jako jsou plavecké bazény a horké vany/lázně;
- nepříznivými povětrnostními podmínkami, jako jsou kroupy, hurikány, zemětřesení, vlny tsunami nebo příbojové vlny, tornáda nebo silné bouřky.

Používání nebo montáž jiných dílů než od společnosti WEBER bude mít za následek zánik platnosti této záruky. Tato záruka se zároveň nevztahuje ani na žádné škody způsobené tímto jednáním. Jakékoliv úpravy plynového grilu neodsouhlasené společností WEBER nebo prováděné neautorizovaným technikem WEBER zruší platnost této záruky.

DOBA PLATNOSTI ZÁRUKY VÝROBKU

Grilovací vana:
5 let, neproreznutí/nepropálení
(2 roky na barvu, kromě jejího vyblednutí nebo ztráty lesku)

Celý poklop:
5 let, neproreznutí/nepropálení
(2 roky na barvu, kromě jejího vyblednutí nebo ztráty lesku)

Trubky hořáku z nerezové oceli:
5 let, neproreznutí/nepropálení

Porcelánem smaltované litinové grilovací rošty:
5 let, neproreznutí/propálení

Plastové díly:
5 let, kromě vyblednutí nebo změny barvy

Všechny zbývající díly:
2 roky

ZŘEKnutí SE ODPOVĚDNOSTI

KROMĚ ZÁRUKY A ZŘEKnutí SE ODPOVĚDNOSTI UVEDENÝCH V TĚTO ZÁRUCĚ NEEXISTUJÍ ŽÁDNÉ DALŠÍ ZÁRUKY ANI DOBROVOLNÁ PROHLÁŠENÍ ODPOVĚDNOSTI ZA ŠKODY, KTERÁ BY SPOLEČNOST WEBER KROMĚ ZÁKONEM DANÝCH POVINNOSTÍ POSKYTOVALA. TATO ZÁRUKA NENÍ TĚŽ OMEZENÁ NEBO ZRUŠENÁ V SITUACÍCH NEBO PŘI UPLATŇOVÁNÍ NÁROKU, KDE MÁ SPOLEČNOST WEBER ZÁKONEM DANOU ODPOVĚDNOST.

PO UPLYNUTÍ ZÁRUKNÍ DOBY NEBUDOU ŽÁDNÉ DALŠÍ ZÁRUKY UPLATŇOVÁNY. ŽÁDNÉ DALŠÍ ZÁRUKY POSKYTNUTÉ JINOU OSOBOU, VČETNĚ PRODEJCE NEBO OBCHODNÍKA, AŽ UŽ JDE O JAKÝKOLIV VÝROBEK (JAKO NAPŘÍKLAD „PRODLOUŽENÉ ZÁRUKNÍ DOBY“), NEMOHOU BÝT U SPOLEČNOSTI WEBER VYMÁHÁNY. EXKLUZIVNÍ OBNOVENÍ TĚTO ZÁRUKY JE POSKYTNUTO V PŘÍPADĚ OPRAVY NEBO NÁHRADY DÍLU NEBO CELÉHO VÝROBKU.

V ŽÁDNÉM PŘÍPADĚ TATO DOBROVOLNÁ ZÁRUKA NEZNAMENÁ NÁHRADU JAKÉHOKOLIV VÝROBKU OD SPOLEČNOSTI WEBER ZA VÝROBEK S VYŠŠÍ NÁKUPNÍ CENOU.

V PŘÍPADĚ NESPRÁVNÉHO POUŽÍVÁNÍ NEBO ZNEUŽÍVÁNÍ VÝROBKU NEBO PŘI NEDODRŽOVÁNÍ NÁVODU UVEDENÉHO V PŘÍRUCCE UŽIVATELE GRILU DODÁVANÉ SPOLEČNOSTÍ WEBER S VÝROBKEM PŘEBÍRÁTE ODPOVĚDNOST ZA ZTRÁTY, ŠKODY NEBO ÚJMY NA VAŠEM ZDRAVÍ ČI MAJETKU NEBO ZDRAVÍ ČI MAJETKU JINÝCH OSOB.

ZÁRUKA NA NÁHRADNÍ DÍLY A PŘÍSLUŠENSTVÍ VYMĚNĚNÍ V RÁMCI TĚTO ZÁRUKY PLATÍ POUZE PO DOBU PLATNOSTI ZMÍNĚNÉ PŮVODNÍ ZÁRUKNÍ DOBY.

TATO ZÁRUKA SE VZTAHUJE POUZE NA VÝROBKU POUŽÍVANÉ V SOUKROMÝCH DOMÁCNOSTECH. NEVZTAHUJE SE NA GRILY SPOLEČNOSTI WEBER POUŽÍVANÉ V KOMERČNÍCH VEŘEJNÝCH PROVOZOVNÁCH NEBO HROMADNĚ, NAPŘÍKLAD V RESTAURACÍCH, HOTELECH, REZORTech A PRONAJÍMANÝCH OBJEKTECH.

SPOLEČNOST WEBER MŮŽE OBČAS ZMĚNIT KONSTRUKCI SVÝCH VÝROBKŮ. ŽÁDNÉ Z USTANOVENÍ UVEDENÝCH V TĚTO ZÁRUCĚ NESMÍ BÝT CHÁPÁNO TAK, ŽE SPOLEČNOST WEBER JE POVINNA POUŽÍVAT NOVOU KONSTRUKCI U JIŽ VYROBENÝCH PRODUKTŮ. ÚPRAVY KONSTRUKCE TAKÉ V ŽÁDNÉM PŘÍPADĚ NEVYPOVIDAJÍ O TOM, ŽE BY PŮVODNÍ KONSTRUKCE MĚLA BÝT VADNÁ.

Další kontaktní informace naleznete v seznamu mezinárodních obchodních jednotek na konci této příručky uživatele grilu.





Důležité informace o plynu LP a připojení plynové kartuše

Co je to plyn LPG?

Zkapalněný ropný plyn, kterému se také říká LPG nebo kapalný propan či propan-butan, je hořlavá látka vyrobená z ropy, která se používá jako palivo pro Váš gril. Pokud není v nádobě, vyskytuje se při pokojové teplotě a tlaku ve formě plynu. Při obvyklém tlaku uvnitř nádoby, jako je plynová kartuše, je však plyn LPG kapalný. Během uvolňování tlaku z kartuše se kapalina rychle odpařuje a přechází do plynného skupenství.

Tipy pro bezpečné zacházení s jednorázovými plynovými kartušemi

Při používání plynu LPG musíte mít na paměti různé pokyny a bezpečnostní faktory. Před použitím plynového grilu pečlivě dodržujte tyto pokyny.

- Nepoužívejte poškozenou, deformovanou ani rezavou plynovou kartuši.
- I když se může zdát, že je plynová kartuše prázdná, může v ní být stále plyn a podle toho by měla být kartuše převážena a skladována.
- S plynovými kartušemi zacházejte opatrně a tak, aby neupadly.
- Nikdy neskladujte ani neprevázejte plynové kartuše při teplotě dosahující 51 °C (kartuše bude tak horká, že ji neudržíte v ruce). Například: v horkých dnech nenechávejte kartuši ve vozidle.
- Plynové kartuše musíte uchovávat mimo dosah dětí.
- Při každém opětovném připojení proveďte zkoušku těsnosti spoje v místě, kde se regulátor připojuje ke kartuši. Například: proveďte test pokáždě, když je kartuše znovu připojena.
- Okolí kartuše musí být volné a bez nečistot.
- Kartuše nesmí být vyměňována v blízkosti zdroje vznícení.
- Před odpojením regulátoru vždy zavřete plynový ventil regulátoru.
- Plynovou kartuši nebo plynovou láhev vyměňujte venku a mimo dosah osob.

Co je to regulátor?

Váš plynový gril je vybaven regulátorem tlaku, což je zařízení regulující a udržující stejný tlak plynu, pod jakým je uvolňován z plynové láhve/kartuše.

Připojení regulátoru

- Ve Spojeném království musí být tento gril vybaven regulátorem odpovídajícím směrnici BS 3016, která udává přibližnou hodnotu ve výši 37 milibarů.
- Délka hadice nesmí překročit 1,5 metru.
- Dejte pozor, aby nedošlo ke skřípnutí hadice.
- Pokud to požadují platné místní předpisy, vyměňte ohebnou hadici.
- Uživatel nesmí pozměňovat žádnou ze součástí zaplombovaných výrobcem.
- Jakékoliv úpravy zařízení mohou být nebezpečné.

Připojení plynové kartuše

Používejte propan-butanové jednorázové kartuše s minimálním obsahem 430 g a maximálním obsahem 460 g. Plynová kartuše musí mít ventil EN417 podle obrázku (A).

Před připojením kartuše zkontrolujte, zda jsou těsnění (mezi grilem a plynovou kartuší) na svém místě a v dobrém stavu.

- 1) Ujistěte se, že je ovládací knoflík hořáku vypnutý – stiskněte jej a otočte jím ve směru hodinových ručiček do polohy vypnuto (O).
- 2) Ujistěte se, že je plynový ventil regulátoru vypnutý – otáčejte jím ve směru hodinových ručiček, dokud nebude pevně utažen (B).
- 3) Zatlačte kartuši do regulátoru a otáčejte ve směru hodinových ručiček, dokud nebude pevně utažen (C).
- 4) Zkontrolujte, zda je připojen držák kartuše. Pak vložte plynovou kartuši do držáku (D).

Odpojení plynové kartuše

Pokud je plynová kartuše prázdná a je třeba ji vyměnit, postupujte podle těchto pokynů.

- 1) Ujistěte se, že je ovládací knoflík hořáku vypnutý – stiskněte jej a otočte jím ve směru hodinových ručiček do polohy vypnuto (O).
- 2) Ujistěte se, že je plynový ventil regulátoru vypnutý – otáčejte jím ve směru hodinových ručiček, dokud nebude pevně utažen.
- 3) Odšroubujte plynovou kartuši z regulátoru otáčením proti směru hodinových ručiček a vyjměte ji z grilu.

Skladování a cestování

Kartuši odpojte, pokud: 1) je plynová kartuše prázdná; 2) gril přepravujete; 3) je gril uložen v garáži nebo jiném uzavřeném prostoru; 4) gril nepoužíváte.

- Neskladujte odpojenou kartuši v budově, garáži nebo jiném uzavřeném prostoru.

- Neskladujte a nepřevázejte odpojenou kartuši uvnitř grilu.

U grilů, které byly nějakou dobu skladovány nebo ponechány nepoužívané, je důležité dodržovat tyto pokyny:

- Před použitím je zapotřebí u plynového grilu WEBER zkontrolovat, zda neuniká plyn a zda nejsou v trubce hořáku jakékoliv překážky. (Podrobné informace naleznete v části „KONTROLA ÚNIKU PLYNU“ a „ROČNÍ ÚDRŽBA“.)
- Zkontrolujte, zda jsou oblasti pod grilovací vanou a vysouvací nádobou bez nečistot, které by mohly bránit proudění spalovacího nebo větracího vzduchu.
- Je zapotřebí také zkontrolovat, zda není zanesena síťka proti pavoukům/hmyzu. (Další informace získáte v části „ROČNÍ ÚDRŽBA“.)

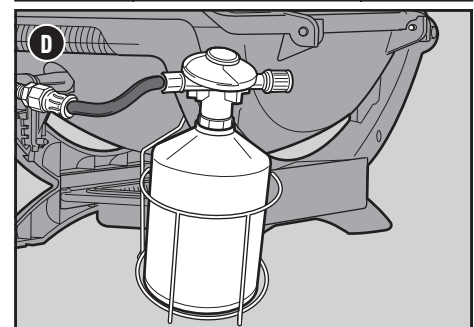
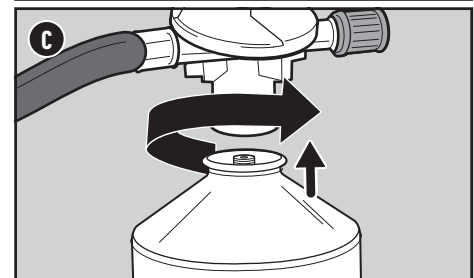
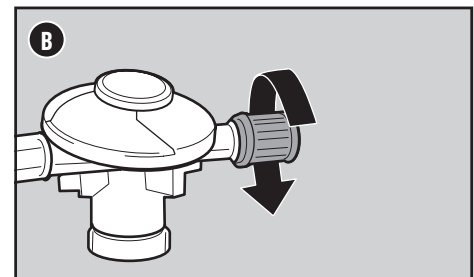
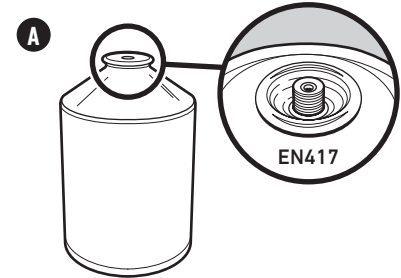
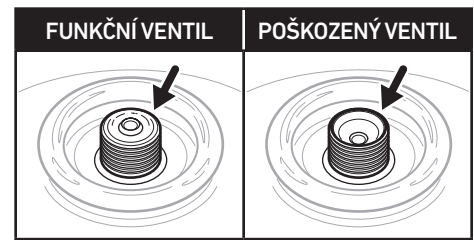

⚠ **VÝSTRAHA:** Používejte pouze s plynovou kartuší WEBER Q nebo s jinými kartušemi splňujícími normu EN 417 označenými 80 % butan / 20 % propan.

⚠ **VAROVÁNÍ:** Utahujte pouze rukou. Při použití nadměrné síly by mohlo dojít k poškození přípojky regulátoru a ventilu kartuše. To by mohlo způsobit netěsnost nebo zabránit průtoku plynu.

⚠ Před připojením nové plynové kartuše ke grilu zkontrolujte těsnění.

⚠ Zařízení nepoužívejte, pokud má poškozená nebo opotřebovaná těsnění, je netěsné, poškozené nebo nefunguje správně.

⚠ Výměna plynových kartuší musí probíhat na dobře větraném místě, nejlépe venku, mimo zdroj vznícení, jako je otevřený oheň a elektrický vysokotlaký výboj, a v patřičné vzdálenosti od ostatních osob.

⚠ **VAROVÁNÍ:** Pokus o namontování jiných typů plynových kartuší může být nebezpečný.

⚠ **DŮLEŽITÉ:** Doporučujeme, abyste hadici přívodu plynu u plynového grilu měnili každých pět let. V některých zemích může platit požadavek, podle něhož se hadice musí měnit častěji než jednou za pět let, v tom případě má přednost právní předpis dané země.

Za účelem výměny hadice, regulátoru a ventilu kontaktujte pracovníky zákaznického servisu pro svou oblast. Kontaktní informace naleznete na našich webových stránkách. Přihlaste se na stránkách weber.com.

⚠ Tento spotřebič není vhodný pro instalaci nebo připojení k síťovému přívodu plynu.



ZAČÍNÁME

Co je to kontrola úniku plynu?

Jakmile plynovou kartuši správně připojíte, musíte bezpodmínečně provést kontrolu případného úniku plynu. Kontrola úniku plynu je spolehlivý způsob, jak ověřit, zda plyn po připojení plynové kartuše neuniká. Celý systém přívodu plynu obsahuje továrně vyrobené spoje, které jsou pečlivě testované z hlediska úniku plynu, a hořáky, které byly testované zapálením. Společnost WEBER doporučuje provést důkladnou kontrolu těsnosti po provedení montáže i při každém odpojení a opětovném připojení přívodu plynu. Je třeba otestovat následující spoje:

- spoj v místě, kde je regulátor připojen k plynové kartuši,
- spoj v místě, kde je regulátor připojen k hadici regulátoru,
- spoj v místě, kde je hadice regulátoru připojena k ventilu.

Kontrola úniku plynu

- 1) Ujistěte se, že je ovládací knoflík hořáku vypnutý zatlačením a otočením ve směru hodinových ručiček do polohy vypnuto ○ (A).
- 2) Zapněte přívod plynu otočením plynového ventilu regulátoru proti směru hodinových ručiček (B).
- 3) Pomocí rozprašovače, kartáče nebo hadříku navlhčete všechny spoje (C) saponátovým roztokem. Saponátový roztok si můžete vyrobit sami smícháním 20 % tekutého saponátu a 80 % vody; nebo si můžete v instalátérských potřebách koupit roztok na kontrolu úniku plynu.
- 4) Pokud vidíte na některém ze spojů bublinky, dochází k úniku plynu:

- a) Pokud je netěsnost na kartuši (D), vyjměte ji. GRIL V ŽÁDNÉM PŘÍPADĚ NEPOUŽÍVEJTE. Připojte jinou kartuši a znovu zkontrolujte těsnost saponátovým roztokem. Pokud netěsnost přetrvává, kartuši vyjměte. GRIL V ŽÁDNÉM PŘÍPADĚ NEPOUŽÍVEJTE. Kontaktujte pracovníky zákaznického servisu pro svou oblast pomocí kontaktních informací, které naleznete na našich webových stránkách.
- b) Pokud u regulátoru nebo ventilu hořáku (E) vzniká netěsnost, uzavřete přívod plynu. NIKDY SE NEPOKOUŠEJTE REGULÁTOR UTÁHNOUT. GRIL V ŽÁDNÉM PŘÍPADĚ NEPOUŽÍVEJTE. Kontaktujte pracovníky zákaznického servisu pro svou oblast pomocí kontaktních informací, které naleznete na našich webových stránkách.

Pokud odhalíte únik plynu, kontaktujte pracovníky zákaznického servisu pro svou oblast. Kontaktní informace naleznete na našich webových stránkách.

- 5) Pokud se neobjeví žádné bublinky, kontrola úniku plynu je kompletní:
 - a) Opláchněte spoje vodou.

POZNÁMKA: Jelikož jste provedli kontrolu úniku plynu za použití saponátového roztoku, mohly by spoje zrezivět, proto je zapotřebí všechny spoje po kontrole omýt vodou a osušit.

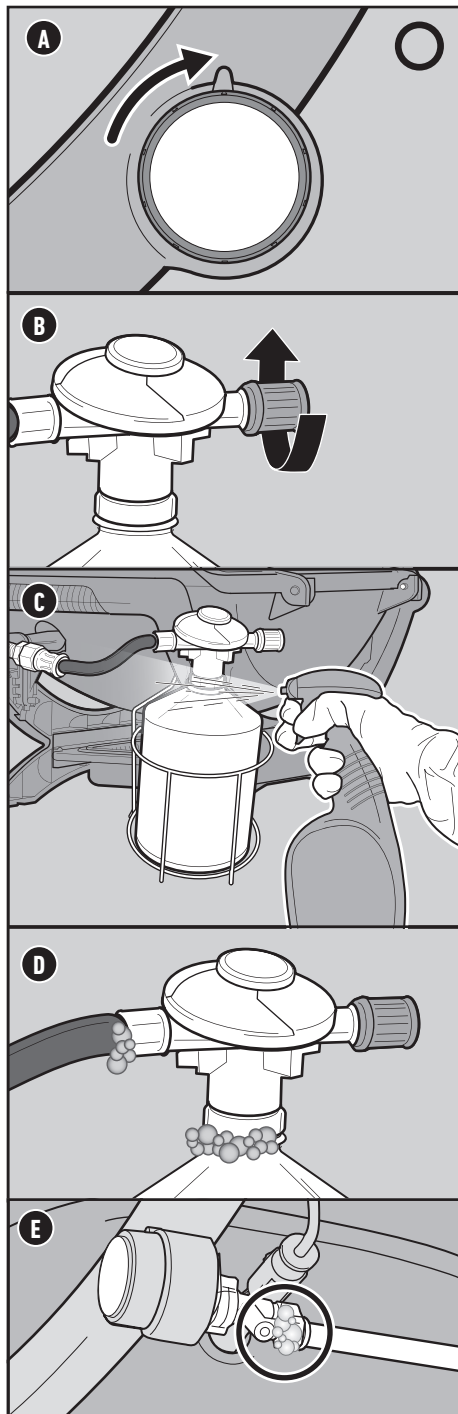

Nastavení ovládacího knoflíku hořáku



⚠ **NEBEZPEČÍ:** Ke kontrole úniku plynu nikdy nepoužívejte otevřený plamen. Před prováděním kontroly úniku plynu se ujistěte, zda se nikde v okolí nevyskytují žádné jiskry, nebo dokonce otevřený plamen.

⚠ **NEBEZPEČÍ:** Únik plynu by mohl způsobit požár nebo výbuch.

⚠ **NEBEZPEČÍ:** Pokud odhalíte únik plynu, s grilem nijak nemanipulujte, ani s ním nepracujte.

⚠ **NEBEZPEČÍ:** Pokud vidíte, cítíte nebo slyšíte syčení plynu unikajícího z plynové kartuše:

- 1) Vzdalte se od plynové kartuše.
- 2) Nesnažte se tuto závadu sami opravit.
- 3) Zavolejte hasiče.



Podpalování grilu

Používání zážehového systému k podpalování hlavního hořáku

Zážehový systém zapálí hořák jiskrou z elektrody. energii k vytvoření zážehové jiskry vytvoříte stisknutím zážehového tlačítka. Uslyšíte cvaknutí zážehového systému.

- 1) Otevřete poklop grilu (A).
- 2) Zkontrolujte, zda jsou všechny ovládací knoflíky hořáků v poloze vypnuto \bigcirc . Kontrolu proveďte zatlačením a otočením ovládacího knoflíku ve směru hodinových ručiček (B)
Poznámka: Je důležité, aby všechny ovládací knoflíky hořáků byly v poloze vypnuto \bigcirc předtím, než zapnete plynovou kartuši.
- 3) Zapněte přívod plynu otočením plynového ventilu regulátoru proti směru hodinových ručiček (C).
- 4) Zatlačte ovládací knoflík hlavního hořáku a otočte jím proti směru hodinových ručiček do polohy start/vysoký ⚡ (D).
- 5A) Několikrát stiskněte červené zážehové tlačítko tak, aby pokaždé cvaklo (E).
- 5B) Zatlačte a podržte zážehové tlačítko (F). Uslyšíte cvakání.
- 6) Pohledem přes grilovací rošty zkontrolujte, zda je hořák zapálený. Měli byste vidět plamen.
- 7) Pokud se hořák nezapálí do 5 vteřin, otočte ovládací knoflíkem hořáku do polohy vypnuto \bigcirc a počkejte pět minut na rozptýlení plynu. Teprve pak bude opět možné se znovu pokusit o podpálení.

Pokud se hořák nepodaří zapálit pomocí zážehového systému, podívejte se do části ŘEŠENÍ PROBLÉMU. Zde najdete návod, jak podpálit gril pomocí zápalek a zjistit vlastní problém.

Rozpálení grilu

Rozpálení grilu je velmi důležité pro úspěšné grilování. Rozpálení zajistí, že se jídlo nebude přichytávat k roštům, a rozpálí rošty dostatečně na to, aby se do jídla vypálila grilovací mřížka. Zároveň díky němu spálíte zbytky dřívě připravovaných jídel.

- 1) Otevřete poklop grilu.
- 2) Zapalte hořáky grilu podle návodu v této příručce uživatele grilu.
- 3) Zavřete poklop.
- 4) Gril rozpalujte tak, že všechny hořáky uvedete do polohy start/vysoký ⚡ na dobu přibližně 10 až 15 minut nebo dokud teploměr nebude ukazovat 260 °C (D).
- 5) Po rozpálení grilu při vysokém žáru můžete nastavit ovládací knoflík hořáku do požadované polohy pro grilování.

Vypnutí přívodu plynu k hořáku

- 1) Zatlačte na ovládací knoflík hořáku a potom jím otočte ve směru hodinových ručiček až do polohy vypnuto \bigcirc .
- 2) Vypněte přívod plynu.

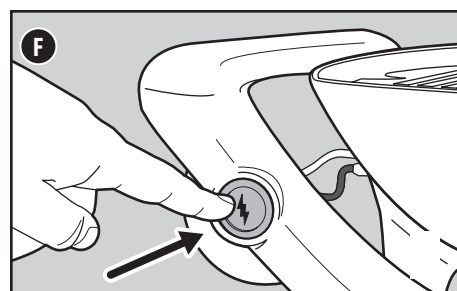
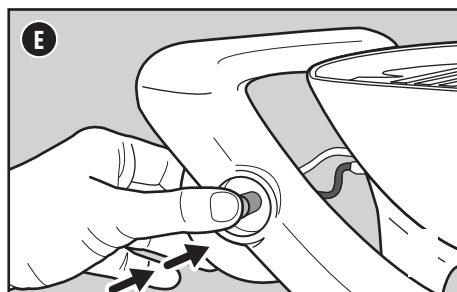
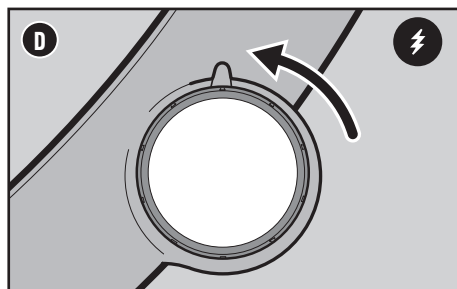
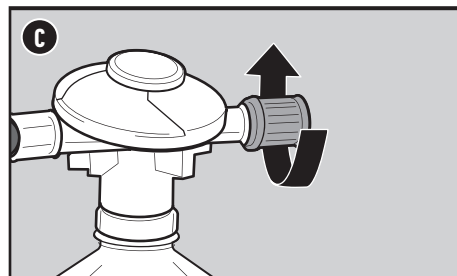
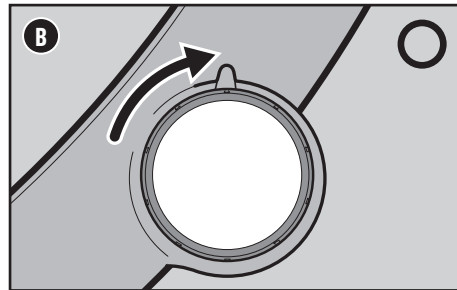
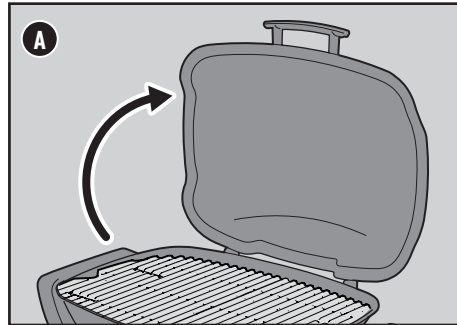

- ⚠ VAROVÁNÍ: Během podpalování mějte otevřený poklop.
- ⚠ VAROVÁNÍ: Během podpalování anebo během grilování se nad gril nenaklánějte.
- ⚠ VAROVÁNÍ: Pokud se Vám nepodaří gril zapálit do pěti vteřin, otočte ovládací knoflík hořáku do polohy vypnuto. Počkejte pět minut na rozptýlení plynu a potom podpalovací proces opakujte.



FUNKCE Q

Kompletní seznam funkcí



Niže uvedené funkce jsou k dispozici pouze u vybraných modelů.

• Vestavěný teploměr v poklopu

Vzhledem k tomu, že neustále budete vědět, jaká je teplota v grilu, umožní Vám to ji podle potřeby libovolně měnit.

• Postranní stolky

Díky postranním stolkům budete mít nádoby, koření a náčiní vždy po ruce. Pověste grilovací náčiní, které budete nutně potřebovat, na háčky, abyste ho měli vždy po ruce, a aby bylo vždy skvěle uklizené. Pro větší pohodlí uložte stolky.

• Kompatibilní se zařízením WEBER CONNECT

Teploměr WEBER CONNECT připojený k aplikaci sleduje Vaše jídlo od začátku až do konce přípravy a na Vašem mobilním zařízení zobrazuje vždy aktuální teplotu. (Příslušenství lze zakoupit samostatně.)

Ukládání stolků

Oba postranní stolky lze pro pohodlnou přepravu a úsporu místa složit v případě, že je nepoužíváte. V závislosti na zakoupeném modelu lze postranní stolky vyjmout a uložit pod grilovací vanu.

Odnímatelné stolky

Tato funkce je k dispozici pouze u vybraných modelů.

Postranní stolky vysuňte a uložte je pod grilovací vanu.

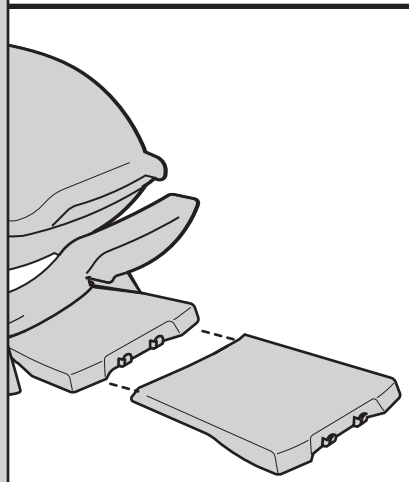
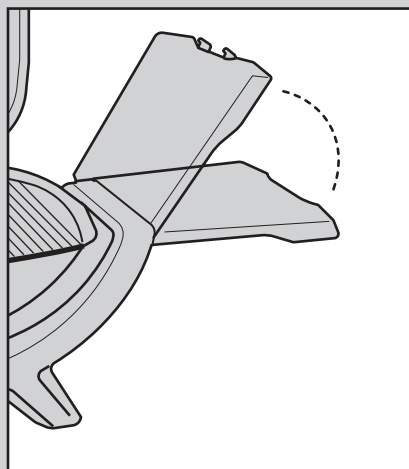

Háček pro uložení plynové hadice

Udrží flexibilní plynovou hadici během skladování úhledně zasunutou.

Důležité: Pokud plynová hadice není během přepravy připojena k plynové kartuši, vždy ji připevněte ke grilovacímu koši pomocí úložného háčku.

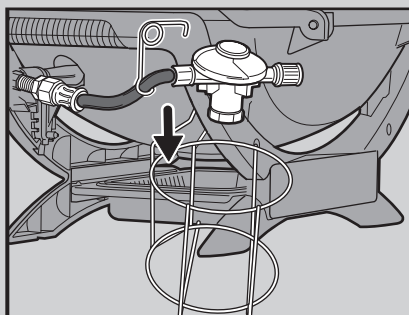

Kompatibilní se zařízením WEBER CONNECT

Tato funkce je k dispozici pouze u vybraných modelů.

Tyto integrované funkce podporují kompatibilní chytrý teploměr pro grilování u zařízení WEBER CONNECT. (Příslušenství lze zakoupit samostatně.)

Umístění postranního stolu

Vyhrazená oblast na postranním stolek obsahuje magnetickou plochu pro upevnění kompatibilních zařízení WEBER CONNECT.

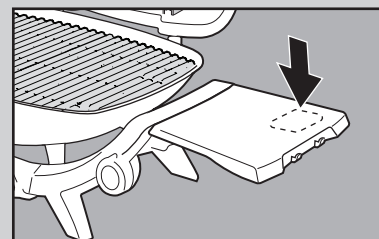

Umístění jehly na měření teploty roštu

Připevněte teplotní jehlu na měření teploty roštu na integrované držáky uvnitř poklopu a sledujte teplotu grilu během grilování.

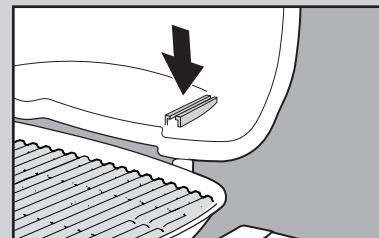

Držáky jehel na měření teploty

Pohodlné uložení na zadním rámu pro uchycení obalů kompatibilních jehel na měření teploty.

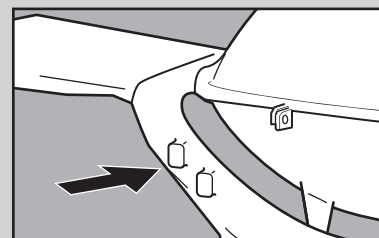



Čištění a údržba

Čištění vnitřku grilu

V průběhu let se může výkon Vašeho grilu zhoršovat, pokud ho nebudete pravidelně a pečlivě udržovat. Nižší teploty, nerovnoměrně rozložený žár a jídlo ulpávající na grilovacích roštech – to vše jsou známky nedostatečně provedené údržby.

Důkladné čištění doporučujeme provádět při skladování grilu nebo alespoň dvakrát ročně. Pokud gril používáte často, bylo by lepší ho pečlivě čistit jednou za čtvrt roku. Jakmile bude gril vypnutý a vychladlý, začněte čištěním jeho vnitřních částí od shora až dolů.

Čištění poklopu

Čas od času si budete moci povšimnout vložek „podobných barvě“, které budou na vnitřní straně poklopu. Během používání se tuk a kouř pomalu mění na uhlík a ten se hromadí na vnitřní straně poklopu. Tento nashromážděný uhlík se časem začne loupat a bude silně připomínat loupající se barvu. Tyto usazeniny nejsou toxické, ale pokud nebudete poklop pravidelně čistit, mohou se tyto částičky dostat do jídla.

- 1) Odstraňte zuhelnatělý tuk z vnitřní strany poklopu pomocí kartáče na čištění grilovacího roštu se štětinami z nerezové oceli (A). Další usazování sazí snížíte otřením poklopu papírovou utěrkou vždy po grilování, když je gril stále ještě teplý (ne horký).

Čištění grilovacích roštů

Pokud grilovací rošty čistíte podle našeho doporučení před každým grilováním, budou se na nich zbytky jídel usazovat jen minimálně.

- 1) Ponechte grilovací rošty v grilu a očistěte z nich zbytky jídla pomocí kartáče na čištění grilovacích roštů se štětinami z nerezové oceli (B).

Čištění hořáků

Pro optimální výkon grilu jsou důležité dvě části hořáků: otvory (malé otvory po celé délce hořáků) a ochranné sítky proti hmyzu/pavoukům na koncích hořáků. Pokud chcete, aby gril fungoval optimálně a bezpečně, je třeba tyto části důkladně čistit.

Čištění otvorů hořáků

- 1) Vyměňte grilovací rošty a odložte je stranou.
- 2) Použijte čistý kartáč na čištění grilovacího roštu se štětinami z nerezové oceli k očištění vnějšku hořáků a očistěte horní část otvorů hořáků (C). Nepřejíždějte kartáčem podélně po trubce, mohlo by dojít k zanesení sousedních otvorů.
- 3) Během čištění hořáků se snažte nepoškodit zážehovou elektrodu. Stačí přejíždět kartáčem kolem ní.

Čištění sítky proti hmyzu

- 1) Najděte konec hořáku za ovládacím panelem v místě, kde se dotýká ventilu.
- 2) Vyšroubujte šroub z horní části krytu a poté sejměte kryt z trubky hořáku (pouze u vybraných modelů) (D).
- 3) Očistěte sítku proti hmyzu na každém hořáku pomocí kartáče s jemnými štětinami (E).
- 4) Znovu nasadte kryt na konec trubky hořáku a zajistěte jej šroubem.

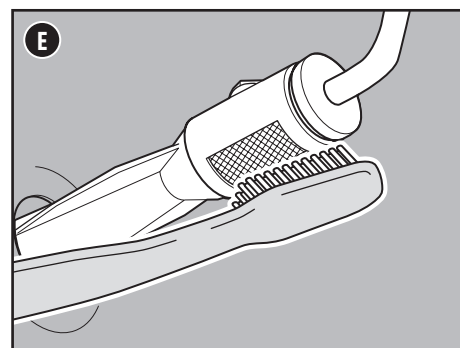
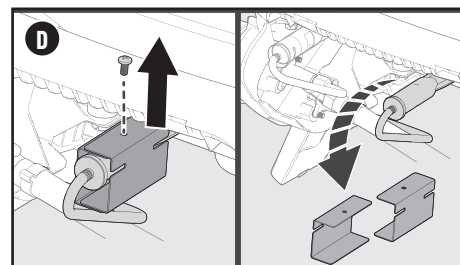
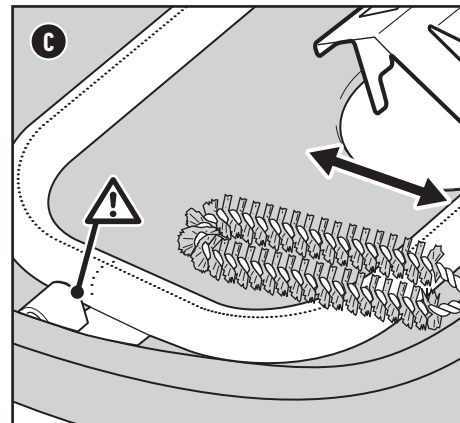
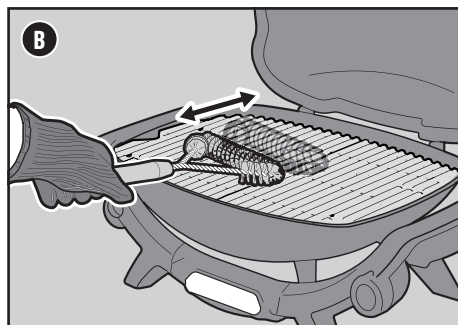
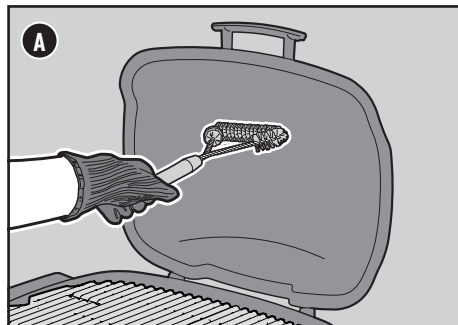

NÁHRADNÍ DÍLY

Pokud potřebujete náhradní díly, kontaktujte prodejce pro svou oblast nebo se přihlaste na webovou stránku weber.com.

Údaje o spotřebě a velikosti vstřikovače hořáku

Modely 1100N • 1200N	VELIKOST VSTŘIKOVAČE	INFORMACE O SPOTŘEBĚ
	Vnější hořák 0,89 mm	3,4 kW – butan 243 g/h – butan

⚠ **NEBEZPEČÍ:** Nedávejte na vysouvací nádobu na tuk nebo na grilovací vanu hliníkovou fólii.

⚠ **NEBEZPEČÍ:** Před každým použitím grilu zkontrolujte vysouvací nádobu na tuk a záchytnou misku. Odstraňte přebytečný tuk, abyste se vyhnuli požáru způsobenému vznícením nashromážděného tuku.

⚠ **VAROVÁNÍ:** Při vyjmutí záchytné misky a zbavování se horkého tuku buďte velmi opatrní.

⚠ **VAROVÁNÍ:** Při práci s grilem používejte žáruvzdorné rukavice nebo chňapky (které splňují normu EN 407 se stupněm žáruvzdornosti 2 nebo vyšším).

⚠ **VAROVÁNÍ:** Grilovací kartáč pravidelně kontrolujte, zda nemá uvolněné štětiny nebo zda není příliš opotřebený. Pokud na grilovacích roštech nebo na kartáči najdete uvolněné štětiny, kartáč vyměňte. Společnost WEBER doporučuje zakoupit nový grilovací kartáč se štětinami z nerezové oceli vždy na začátku každé grilovací sezóny.

⚠ **VAROVÁNÍ:** Pokud zjistíte, že je hadice jakkoliv poškozená, gril nepoužívejte. Vyměňte ji pouze za náhradní hadici WEBER.

⚠ **VAROVÁNÍ:** Udržujte větrací otvory kolem nádrže v čistotě a odstraňujte nahromaděné nečistoty.

⚠ **VAROVÁNÍ:** Hadice přívodu plynu se nesmí dotýkat nebo být v blízkosti rozpálených povrchů.



PÉČE O VÝROBEK

Čištění grilovací vany

Prohlédněte grilovací vanu, jestli v ní někde není nashromážděný tuk nebo zbytky jídla. Přílišné nahromadění zbytků jídla nebo tuku může způsobit požár.

- 1) Vyjmete grilovací rošty a odložte je stranou.
- 2) Plastovou škrabkou odstraňte nečistoty ze stran a ze dna grilu a nechte je propadnout otvorem na dně grilovací vany (F). Tímto otvorem se nečistoty dostávají do vysouvací záchytné nádoby.

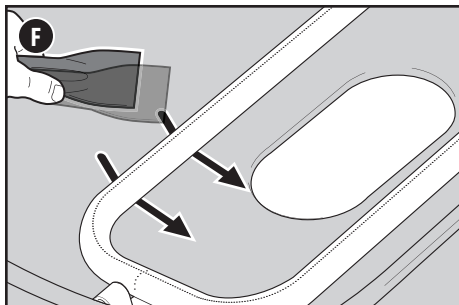

Čištění systému odvádění tuku

Systém odvádění tuku se skládá z vysouvací záchytné nádoby a jednorázové hliníkové misky (G). Tyto díly byly navrženy tak, aby se daly snadno vyjmout, očistit a vyměnit; což je opravdu důležité při každé přípravě grilu.

Čištění zevnějšku grilu

Vnější část Vašeho grilu může obsahovat nerezovou ocel, lakované hliníkové a plastové povrchy. Společnost WEBER doporučuje následující metody čištění podle druhu povrchu, který právě čistíte.

Čištění lakovaných povrchů a plastových dílů

Lakované hliníkové a plastové díly čistíte teplým roztokem čisticího prostředku a papírovými utěrkami nebo hadříkem. Po setření povrchů je ještě omyjte, a poté osušte.

Čištění zevnějšku grilu, který se nachází v neobvyklém prostředí

Pokud je gril vystaven nepříznivým povětrnostním podmínkám nebo jiným neobvyklým vlivům, měli byste vnějšek čistit častěji. Kyselé deště, chemikálie z bazénu a slaná voda mohou způsobovat, že se na povrchu začne objevovat rez. Umyjte vnějšek grilu teplým saponátovým roztokem. Následně ho opláchněte a pečlivě osušte.

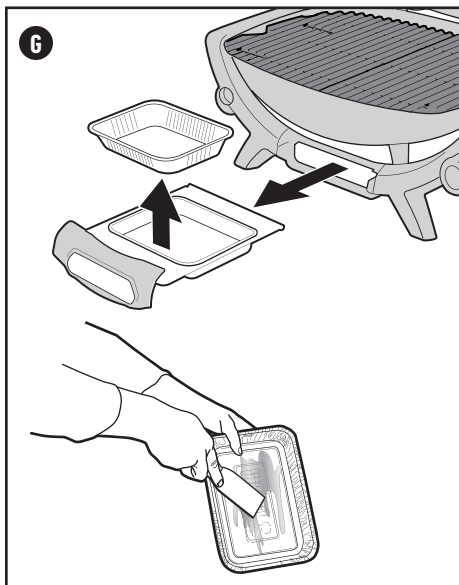

- ⚠ **VAROVÁNÍ:** Vypněte gril a počkejte, než kompletně vychladne, abyste mohli začít s čištěním.
- ⚠ **VAROVÁNÍ:** Při čištění hořáků nikdy nepoužívejte kartáč, který jste předtím použili na čištění roštů. Nikdy do otvorů hořáků nevkládejte ostré předměty.
- ⚠ **VÝSTRAHA:** K čištění grilu nepoužívejte žádné z následujících věcí: abrazivní leštěnky nebo barvy na nerezovou ocel, čisticí prostředky obsahující kyseliny, minerální luh nebo xyten, čistič na trouby, abrazivní čisticí prášky (do kuchyně) nebo abrazivní houbičky na čištění.

Správný tvar plamene hořáku

Hořák na Vašem grilu byl v továrně vyroben tak, aby měl ideální přísun směsi vzduchu a plynu. Pokud hořák funguje tak, jak má, uvidíte specifický tvar plamenů. Jejich špičky občas zasvítlí žlutě (A), níže už jsou světle modré (B) a přechází až do tmavě modrého plamene (C).

⚠ **VAROVÁNÍ:** Ucpané a znečištěné otvory mohou bránit přívodu plynu, což může vést ke vzniku požáru (D) uvnitř a kolem plynových ventilů. Vzniklý požár může způsobit vážné poškození grilu.

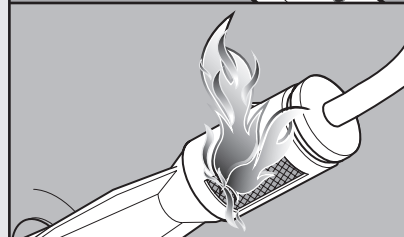
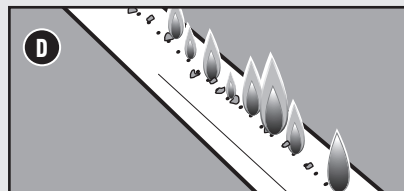
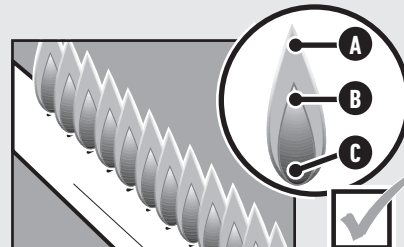

Sítka proti hmyzu

Zapalovací vzduchové otvory hořáků (E) jsou opatřeny sítkou z nerezové oceli, která má zabránit pavoukům a jinému hmyzu v tom, aby spřádali síťe a stavěli si hnízda uvnitř Venturiho trubek hořáků. Tato hnízda mohou bránit normálnímu průtoku plynu a mohou způsobit, že plyn proudí zpět z otvoru pro spalovací vzduch. Tento typ překážky se projevuje zápachem plynu, přičemž plameny hořáku hoří žlutým plamenem a jsou „líné“. Tato překážka by mohla způsobit požár uvnitř a v okolí plynového ventilu a způsobit vážné poškození grilu. Na této sítky proti hmyzu se může hromadit prach nebo nečistoty, a tím je zamezen přístup kyslíku k hořákům. Udržujte sítky proti hmyzu čisté. Návod najdete pod názvem „Čištění sítky proti hmyzu“ v části Péče o výrobek.

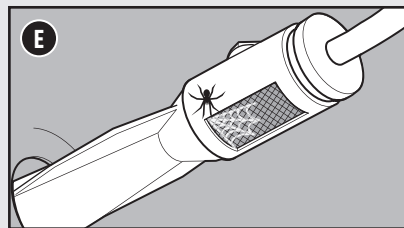

- ⚠ **VAROVÁNÍ:** Nepokoušejte se opravovat součástky sloužící k vedení plynu, spalování plynu, k podpalování grilu nebo jiné konstrukční díly, aniž byste kontaktovali oddělení zákaznického servisu společnosti Weber-Stephen Products LLC.
- ⚠ **VÝSTRAHA:** Otvory trubek hořáku musí být správně umístěny nad otvory ventilů.

Zkontrolujte hadici

Pravidelná kontrola hadice je bezpodmínečně nutná.

- 1) Ujistěte se, že je gril vypnutý a vychladl.
- 2) Zkontrolujte, zda na hadici nejsou praskliny, oděrky nebo zářezy (A). Pokud zjistíte, že je hadice jakkoliv poškozená, gril nepoužívejte.

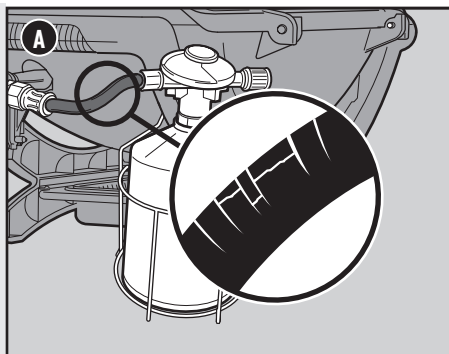

⚠ **VAROVÁNÍ:** Pokud zjistíte, že je hadice jakkoliv poškozená, gril nepoužívejte. Vyměňte ji pouze za náhradní hadici WEBER.



Gril nelze podpálit

POPIS PROBLÉMU

- Hořák není možno zapálit, přestože se řídíte návodem na zapálení elektronického zážehového systému v sekci „Použití“ v této příručce pro uživatele.

PŘÍČINA

Problém je v přívodu plynu.

ŘEŠENÍ

Pokud gril nelze podpálit, musíte nejprve zjistit, jestli do hořáků proudí plyn. Chcete-li toto ověřit, řiďte se pokyny níže s názvem „Zjišťování proudění plynu do hořáků pomocí zápalky“.

Pokud se Vám gril NEPODARÍ zapálit zápalkami, řiďte se postupem pro připojování a odpojování plynové kartuše.

Problém je v zážehovém systému.

Pokud gril nelze podpálit, musíte nejprve zjistit, jestli do hořáků proudí plyn. Chcete-li toto ověřit, řiďte se pokyny níže s názvem „Zjišťování proudění plynu do hořáků pomocí zápalky“.

Pokud se Vám gril **PODARÍ zapálit pomocí zápalky,** zkontrolujte stav baterie (pouze elektronické systémy zapalování) a kabelová připojení zážehového systému.

Zjišťování proudění plynu do hořáků pomocí zápalky

- 1) Otevřete poklop grilu.
- 2) Zkontrolujte, zda jsou všechny ovládací knoflíky hořáků v poloze vypnuto \bigcirc . Zkontrolujte je otočením všech knoflíků ve směru hodinových ručiček.
Poznámka: Je důležité, aby všechny ovládací knoflíky hořáků byly v poloze vypnuto \bigcirc předtím, než zapnete plynovou kartuši.
- 3) Zapněte přívod plynu otočením ventilu plynové kartuše proti směru hodinových ručiček nebo pohnutím páčkou regulátoru do polohy zapnuto v závislosti na připojení regulátoru k plynové kartuši.
- 4) Škrtněte zápalkou a plamen přiložte pod otvor pro zápalku (A).
- 5) Přidržete hořící zápalku, zatlačte ovládací knoflík hlavního hořáku a otočte jím proti směru hodinových ručiček do polohy start/vysoký \odot .
- 6) Pohledem přes grilovací rošty zkontrolujte, zda je hořák zapálený.
- 7) Pokud se hořák nezapálí do 5 vteřin, otočte ovládacím knoflíkem hořáku do polohy vypnuto \bigcirc a počkejte pět minut na rozptýlení plynu. Teprve pak bude opět možné se znovu pokusit o podpálení.
- 8) Pokud se hořák zapálí, problém je v zážehovém systému. U piezoelektrických zapalovačů zkontrolujte připojení kabelů zážehového systému (B). U elektronických systémů zapalování zkontrolujte stav baterie a kabelové připojení zážehového systému (C). Zkontrolujte, zda je baterie AAA (pouze alkalická) v dobrém stavu a zda je správně zapojena. Některé baterie jsou zabaleny v plastovém ochranném obale. Před vložením baterie musí být tento plast odstraněn. Nesplette si tento plastový obal s etiketou samotné baterie.

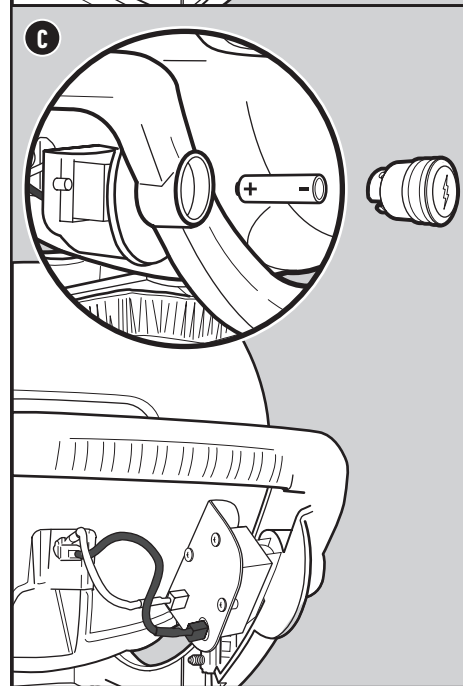
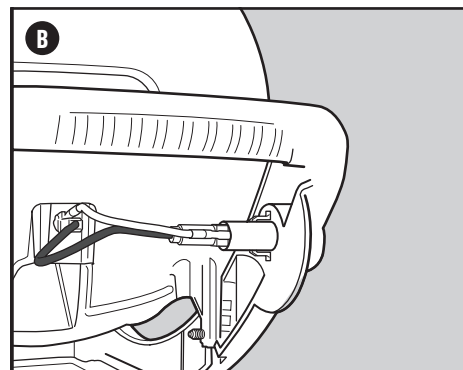
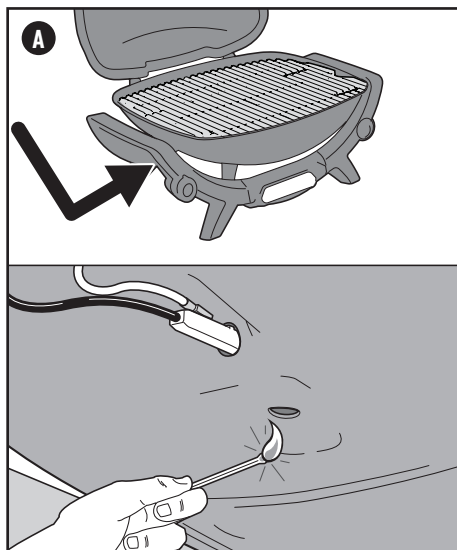

ZAVOLEJTE ZÁKAZNICKÝ SERVIS

Pokud problémy přetrvávají, kontaktujte pracovníka místního zákaznického servisu. Kontaktní informace najdete na našich webových stránkách weber.com.



NÁHRADNÍ DÍLY

Q - 1100N LPG - EMEA - 080124

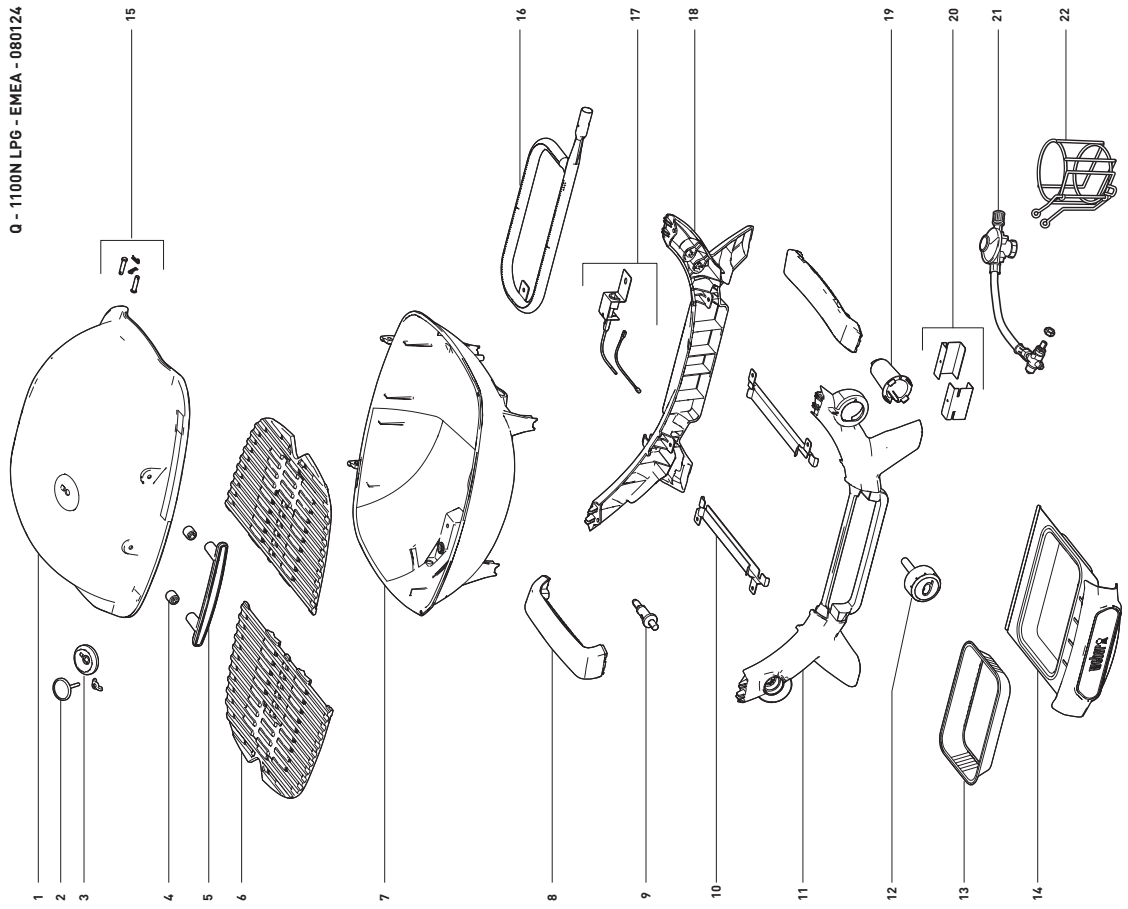

Q - 1200N LPG - EMEA - 080124

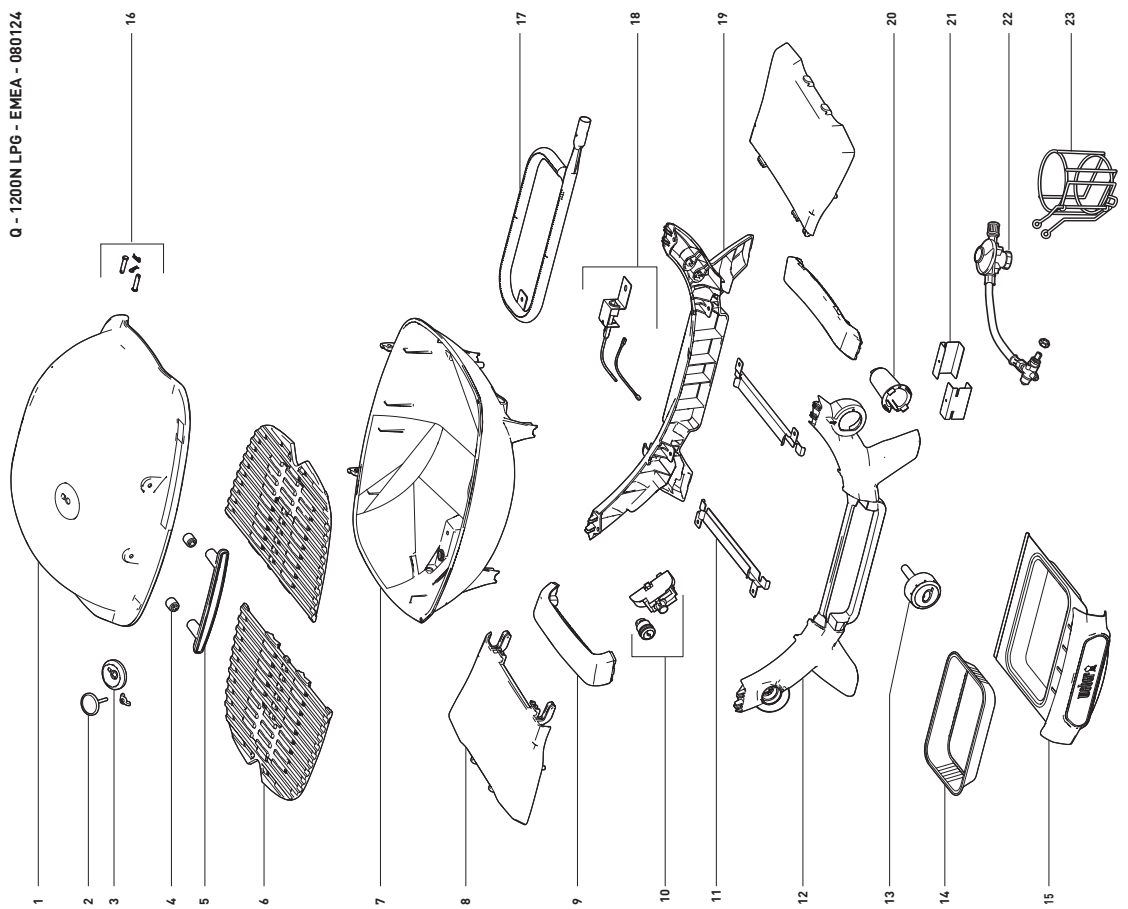



Q - 1200N LPG wSTAND - EMEA - 080124

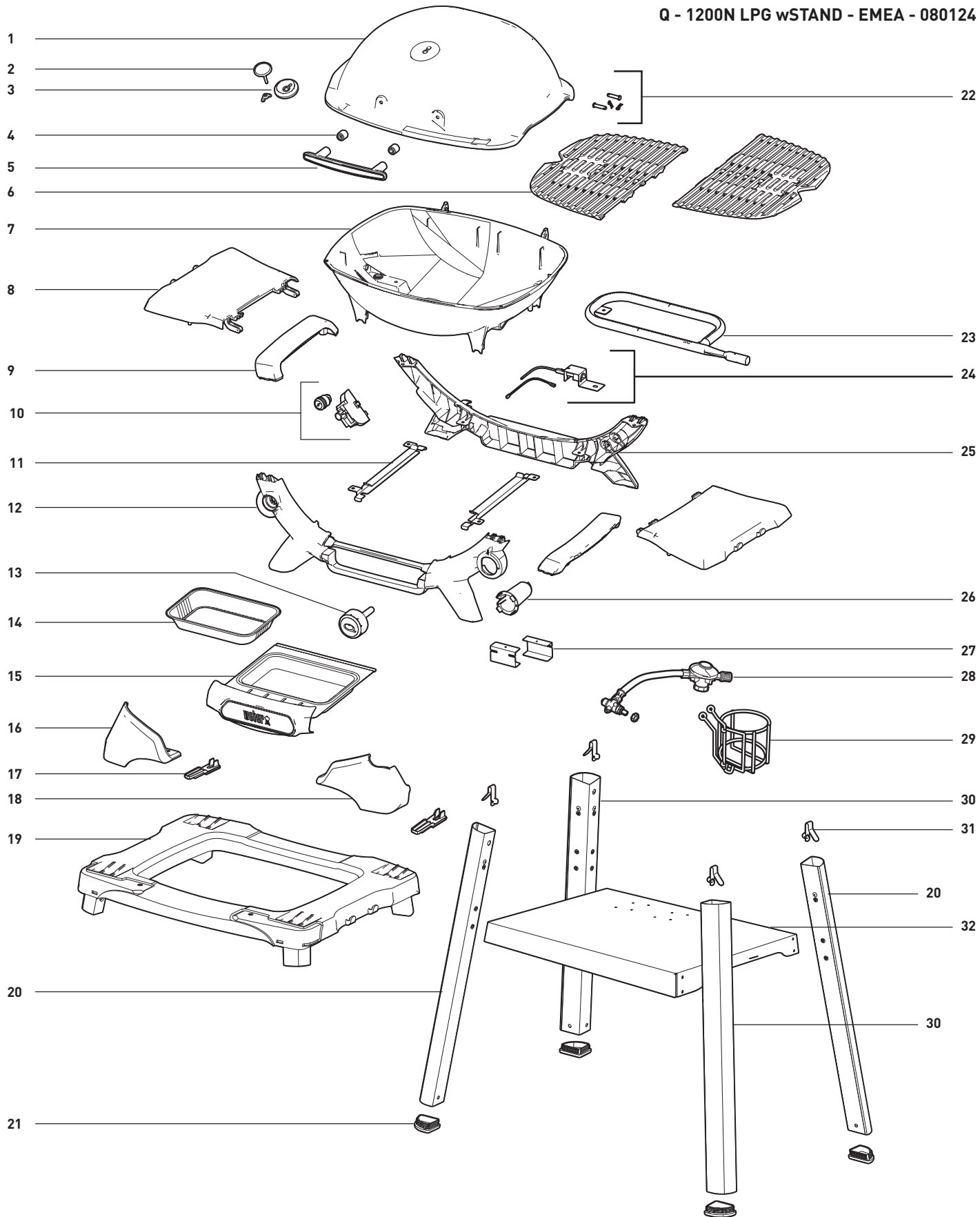



MÁTE PROBLÉMY NEBO OTÁZKY?

Výrobek nevracejte do obchodu.

Pomůžeme Vám.

Pokud máte dotazy týkající se montáže, používání nebo údržby grilu, nebo pokud potřebujete náhradní díly, kontaktujte zákaznický servis společnosti Weber. Sériové číslo a číslo modelu najdete na obálce příručky uživatele grilu, tyto údaje budou potřebné pro všechna servisní volání.

AUSTRIA

Weber-Stephen Österreich GmbH
+43 (0)7 242 89 0135
service-at@weber.com

BELGIUM

Weber-Stephen Products Belgium Sprl
+32 15 28 30 99
service-be@weber.com

CHILE

Weber-Stephen Chile SpA.
+01 56 2-3224-3936

CZECH REPUBLIC

Weber-Stephen CZ & SK spol. s r.o.
+420 228 882 385
service-cz@weber.com

DENMARK

Weber-Stephen Nordic ApS
+45 99 36 30 10
service-dk@weber.com

FRANCE

Weber-Stephen France SAS
+33 0810 19 32 37
service-fr@weber.com

GERMANY

Weber-Stephen Deutschland GmbH
+49 (0) 30 219 0710
service-de@weber.com

ICELAND

Jarn & Gler Wholesale EHF
+354 58 58 900

INDIA

Weber-Stephen Grill Products India Pvt. Ltd.
080 42406666
customercare@weberindia.com

ITALY

Weber-Stephen Products Italia Srl
+39 0444 367 911
service-it@weber.com

NETHERLANDS

Weber-Stephen Holland B.V.
+31 (0) 513 4 333 22
service-nl@weber.com

POLAND

Weber-Stephen Polska Sp. z o.o.
+48 22 392 04 69
info-pl@weberstephen.com

RUSSIA

Weber-Stephen Vostok LLC
+7 495 956 63 21
info.ru@weberstephen.com

SOUTH AFRICA

Weber-Stephen Products (South Africa) Pty Ltd.
+27 11 454 2369
info@weber.co.za

SPAIN

Weber-Stephen Ibérica SRL
+34 935 844 055
service-es@weber.com

SWITZERLAND

Weber-Stephen Schweiz GmbH
+41 52 24402 50
service-ch@weber.com

UNITED ARAB EMIRATES

Weber-Stephen Deutschland GmbH, Dubai Branch
+971 4 454 1626
info@weberstephen.ae

UNITED KINGDOM

Weber-Stephen Products (UK) Ltd.
+44 (0)203 630 1500
service-uk@weber.com

USA

Weber-Stephen Products LLC
847 934 5700
support@weberstephen.com

For Republic of Ireland, please contact:
Weber-Stephen Products (U.K.) Limited.

For other Eastern European countries, such as ROMANIA,
SLOVENIA, CROATIA or GREECE, please contact:
Weber-Stephen Deutschland GmbH.

For Baltic states, please contact:
Weber-Stephen Nordic ApS.

weber.com

Společnost Weber-Stephen Products LLC tímto prohlašuje,
že uvedený typ zařízení je v souladu se všemi platnými
směrnicemi. EU prohlášení o shodě je v plném znění
dostupné na následující internetové adrese:

<https://www.weber.com/declarations-of-conformity/>