

**CZ** Návod k použití

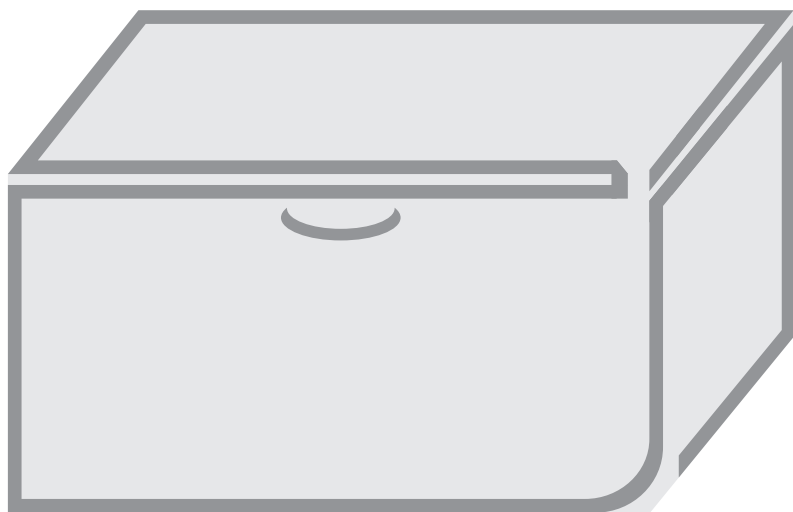

Mrazicí box

# Mrazicí box

Děkujeme vám za důvěru, kterou jste projevili zakoupením našeho spotřebiče. Přejeme vám hodně potěšení při jeho používání.

**Tento spotřebič je určen výhradně pro použití v domácnosti.**

**Mrazicí box** je určen pro používání v domácnosti ke zmrazování čerstvých potravin a k dlouhodobému skladování zmražených potravin (až do jednoho roku podle typu potraviny). Teplota uvnitř spotřebiče je  $-18\text{ }^{\circ}\text{C}$  nebo nižší.

<b>Před prvním použitím spotřebiče.....</b>	<b>3</b>
<b>Doporučení pro úspory energie .....</b>	<b>4</b>
<b>Důležitá upozornění .....</b>	<b>5</b>
<b>Montáž a připojení .....</b>	<b>6</b>
<b>Ovládací panel .....</b>	<b>9</b>
<b>Rozmrazování a čištění spotřebiče.....</b>	<b>12</b>
<b>Odstraňování závad .....</b>	<b>14</b>

## Před prvním použitím spotřebiče

- Příklad: Přístroj mohou používat děti od 8 let věku a osoby se sníženými fyzickými a mentálními dispozicemi, případně s nedostatkem zkušeností pouze za předpokladu, že byli důkladně instruováni a poučeni o nebezpečí plynoucím z používání. Děti si nesmí hrát s přístrojem. Čištění a údržba by neměla být prováděna dětmi bez dohledu dospělé osoby.
- Před připojením spotřebiče k napájecí síti si pečlivě přečtěte návod k používání, který popisuje spotřebič a jeho správné a bezpečné používání. Tento návod se vztahuje na několik typů/modelů spotřebiče; proto v tomto návodu mohou být popisována nastavení nebo zařízení, která na vašem spotřebiči nejsou k dispozici.
- Odstraňte obal určený k ochraně spotřebiče nebo jeho jednotlivých částí během přepravy.
- Pod krytem boxu jsou nainstalovány rozpěrné vložky, které chrání těsnění víka před poškozením během přepravy.
- Před připojením spotřebiče k napájecí síti ho ponechte v klidu ve svislé poloze po dobu minimálně 2 hodin. To omezí možnost výskytu provozních poruch způsobených účinkem dopravy na chladicí systém.
- Před připojením spotřebiče k napájecí síti vyčistěte vnitřek spotřebiče teplou vodou, do které přidáte trochu octa.
- Spotřebič je třeba připojit k napájecí síti a uzemnit v souladu s platnými normami a předpisy.
- Spotřebič se nesmí používat ve venkovním prostředí a vystavovat dešti.
- Před čištěním, vyměňováním žárovky a jakýmkoliv opravami spotřebiče odpojte od napájecí sítě (vyndejte šňůru ze stěnové zásuvky). Opravy spotřebiče směřují provádět pouze odborníci.
- Jestliže dojde k poškození napájecí šňůry, musí její výměnu provést servisní technik nebo jiná dostatečně zaškolená osoba.
- Obal je vyroben z ekologických materiálů, které lze recyklovat, odstraňovat nebo likvidovat bez jakéhokoliv nebezpečí pro životní prostředí.
- Nenechávejte děti, aby si se spotřebičem hrály.

**⚠ Větrací otvory musejí být vždy čisté a nezablokované překážkami.**

**⚠ Pro rozmrazování spotřebiče nepoužívejte žádné mechanické prostředky ani způsoby kromě těch, které jsou výslovně doporučeny výrobcem. Především dávejte pozor na to, aby nedošlo k proražení venkovní vrstvy přední nebo zadní stěny ani žádného povrchu uvnitř spotřebiče. Tím předejdete poškození chladicího systému.**

**⚠ Během instalace, čištění a demontáže spotřebiče dávejte pozor na to, abyste nepoškodili izolaci částí chladicího systému. To také zabrání ve znečištění.**

## **Uvnitř spotřebiče nepoužívejte žádná elektrická zařízení s výjimkou těch, jejichž používání je dovoleno výrobcem této mrazničky.**



Symbol na výrobku nebo jeho balení udává, že tento výrobek nepatří do domácího odpadu. Je nutné odvézt ho do sběrného místa pro recyklaci elektrického a elektronického zařízení. Zajištěním správné likvidace tohoto výrobku pomůžete zabránit negativním důsledkům pro životní prostředí a lidské zdraví, které by jinak byly způsobeny nevhodnou likvidací tohoto výrobku. Podrobnější informace o recyklaci tohoto výrobku zjistíte u příslušného místního úřadu, služby pro likvidaci domovního odpadu nebo v obchodě, kde jste výrobek zakoupili.

## **Doporučení pro úspory energie**

- Spotřebič nainstalujte podle popisu uvedeného v návodu k používání.
- Neotevírejte víko spotřebiče častěji, než je nutné.
- Jestliže dojde k poškození těsnění nebo jestliže toto těsnění nebude z jakýchkoliv jiných důvodů zajišťovat dokonalé utěsnění, co nejdříve ho nechte vyměnit.
- Než vložíte potraviny do mrazničky, ochladte je na pokojovou teplotu.
- Doporučujeme provádět rozmrazování a čištění spotřebiče jednou až dvakrát ročně.
- Neotevírejte víko spotřebiče častěji, než je nutné. Časté otevírání zvyšuje teplotu v boxu, způsobuje nadměrné vytváření námrazy a tím vyšší spotřebu energie.
- Nenechávejte box otevřený příliš dlouho. To je mimořádně důležité tehdy, když je horké a vlhké počasí.
- Každé opomenutí pokynů uvedených v kapitole „Instalace spotřebiče“ a „Úspory energie“ může vést k vyšší spotřebě energie.

## Důležitá upozornění

- Jestliže byl spotřebič zakoupen proto, aby nahradil starý a má pojistný mechanismus, který nelze otevřít z vnitřku spotřebiče (zámek, západka), deaktivujte pojistný mechanismus. To omezí nebezpečí pro děti a uchrání je před hrozbou zavření a udušení uvnitř spotřebiče.
- Spotřebič připojte k napájecí síti v souladu s příslušnými pokyny a předpisy.
- Během provozu spotřebiče se nedotýkejte studených ploch, a to zejména tehdy, když máte mokré nebo vlhké ruce, protože vaše pokožka může přimrznout nebo se přilepit k těmto povrchům.
- Nezmrazujte nápoje v lahvích. To platí především pro nápoje sycené kyslíčnícem uhličítým, jako jsou například minerální vody, šumivé víno, pivo, další nealkoholické nápoje atd.; kapalina se během procesu mrznutí bude roztahovat a sklo může prasknout.
- Nejezte zmražené potraviny (chléb, ovoce, zelenina), protože existuje nebezpečí omrzlin.
- Jestliže bude mít jakákoliv potravina podezřelou barvu nebo zápach, odstraňte ji, protože její požití může být nebezpečné.
- Pro rozmrazování spotřebiče nepoužívejte elektrická zařízení (vysoušeče na vlasy atd.) a neodstraňujte námrazu nebo led pomocí ostrých nástrojů; používejte pouze příslušenství dodané výrobcem.
- Tento spotřebič obsahuje chladivo a olej. Proto je třeba poškozený spotřebič zlikvidovat v souladu s ekologickými požadavky.
- Uvnitř spotřebiče nebo na jeho zadní stěně je umístěný výkonový štítek se základními informacemi o spotřebiči. Jestliže jazyk výkonového štítku není vámi zvoleným jazykem nebo jazykem vaší země, nahradte ho příslušným štítkem, který je součástí dodávky.
- Starý spotřebič je třeba ihned vyřadit z používání.
- Aby byla zajištěna ochrana životního prostředí, dbejte na to, abyste nepoškodili části chladicího systému umístěné na zadní stěně v oddělení kompresorové jednotky nebo v izolační vrstvě. Pokud dojde k proražení vnějších nebo vnitřních stěn, může dojít také k poškození chladicího systému v izolační vrstvě.
- Vybavení vnitřku spotřebiče se může měnit podle modelu spotřebiče.

### ***Doba skladování potravín v případě výpadku napájení***

- V případě poruchy provozu spotřebiče nebo výpadku napájení mrazicí box neotevírejte. Jestliže spotřebič bude mimo provoz déle než dva dny, mrazničku vyprázdněte a potraviny spotřebujte, nebo zajistěte, aby zůstaly zmražené.

# Montáž a připojení

## Montáž držadla dvířek

- Když je dodané vnější držadlo.

### • Krok 1:

Použijte vhodné náčiní, uvolněte 7 šroubů (2) na krytu mrazáku. Následně vyjměte úchytnou část držadla, která obsahuje zámek (1), horní část držadla (3) a těsnicí kroužek (4).

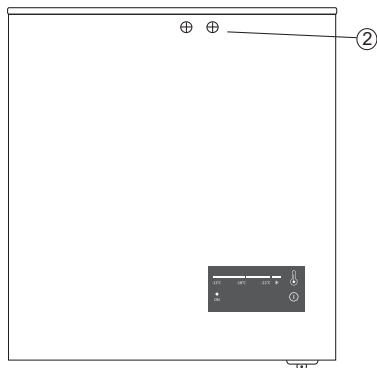
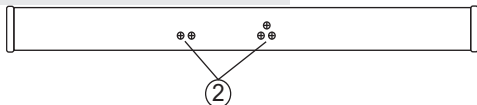

### • Krok 2:

Připevněte spodní část držadla (1) ke dvěřím prostřednictvím pěti šroubů.

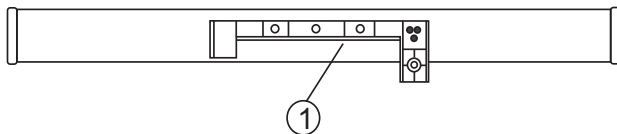

### • Krok 3:

Připojte správně (1) horní část držadla (3).

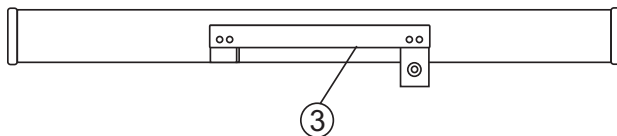

• Krok 4:

Připevněte těsnicí kroužek (4) ke dvířkám tělesa mrazáku pomocí dvou šroubů (2).

Poznámka: Jestli těsnicí kroužek nedrží zámek v průběhu montáže držadla, uvolněte šrouby s kulatou hlavou (5) na zadní straně dvířek

A nastavte polohu dveří. Pak utáhněte šrouby.

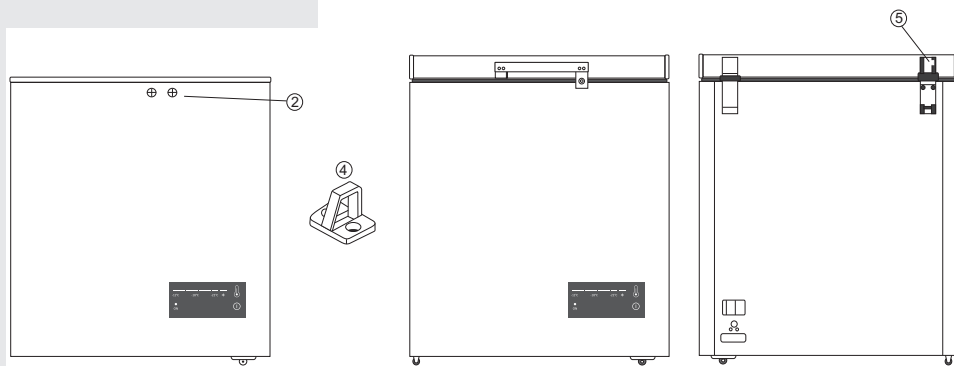

Potřebné místo

Doporučujeme následující: Ponechte dostatek místa kolem zařízení:

po obou stranách 10 cm  
 zezadu 10 cm  
 nvrchu 70 cm

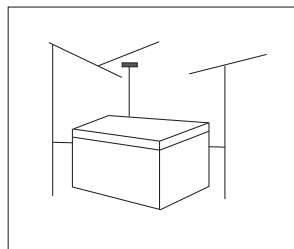

**Volba místnosti**

- Spotřebič umístěte do suché a pravidelně větrané místnosti. Relativní vlhkost nesmí být vyšší než 70 %, pokud je teplota do 25 °C, nebo 75 %, pokud je teplota vyšší než 25 °C. Maximální teplota prostředí, ve kterém spotřebič bude ještě správně pracovat, závisí na značce (třídě) vašeho spotřebiče, která je uvedena na výkonovém štítku.

Třída	Teplota prostředí
SN (subnormální)	od +10 do +32 °C
N (normální)	od +16 do +32 °C
ST (subtropická)	od +16 do +38 °C
T (tropická)	od +16 do +43 °C

- Vlhký sklep nebo suterén není pro mrazicí box vhodným místem; totéž platí i pro balkon nebo jiné místo, na kterém by byl spotřebič vystaven přímým slunečním paprskům. Mrazicí box je třeba umístit na suchý a dostatečně pevný povrch, který bude umožňovat jeho stabilní a vodorovnou polohu i při plném zatížení.
- Spotřebič se nesmí zabudovávat do kuchyňské skříně nebo jiného kusu nábytku. Kolem boxu ponechte alespoň 2–3 centimetry volného prostoru pro volnou cirkulaci vzduchu.
- Odstup od stěny vzadu je definován závěsem víka.

---

## ***Elektrická zapojení***

Připojte spotřebič k napájecí síti prostřednictvím propojovacího kabelu. Stěnová zásuvka musí být vybavena zemnicím kontaktem (bezpečnostní zásuvka). Předepsané jmenovité napětí a kmitočet jsou uvedeny na výkonovém štítku spotřebiče. Spotřebič je třeba připojit k napájecí síti a uzemnit v souladu s platnými normami a předpisy. Spotřebič dokáže odolat krátkodobým odchýlkám jmenovitého napětí, ty ale nesmějí být vyšší než  $\pm 6\%$ .



# Ovládací panel

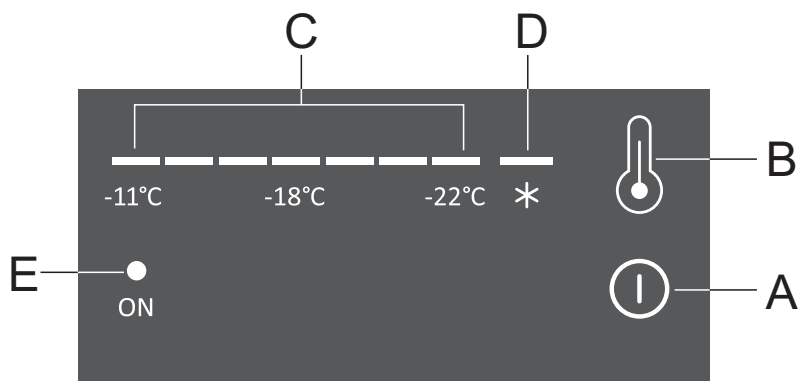

- A Tlačítko on/off (vyp/zap) zařízení
- B Tlačítko on/off pro nastavení teploty a zvýšení mražení mrazáku
- C Obrazovka nastavení teploty
- D Obrazovka zvýšení mražení mrazáku
- E Indikátor zařízení

## **Připojení do elektrické sítě**

Když je zařízení zapojeno do elektrické sítě, všechny LED indikátory se krátce rozsvítí. Poté zařízení pokračuje v provozu v posledním nastaveném režimu.

## **Vypnutí a zapnutí zařízení**

**Zapnutí zařízení:** Stiskněte tlačítko **A** a držte jej 3 vteřiny.

**Vypnutí zařízení:** Stiskněte tlačítko **A** a držte jej 3 vteřiny.

## **Nastavení teploty**

Nastavte požadovanou teplotu tlačítkem **B**.

Stiskněte tlačítko **B**, dokud se nenastaví požadovaná teplota. Nastavená teplota bude automaticky uložena 5 vteřin po posledním stisknutí.

Teplota může být nastavena v rozsahu od -11 °C do -22 °C. -22 °C je nejnižší nastavitelná teplota.

## **Funkce pokračování/obnovení**

Po výpadku přívodu energie bude zařízení pokračovat v provozu na základě nastavení, která byla platná v době výpadku přívodu energie.

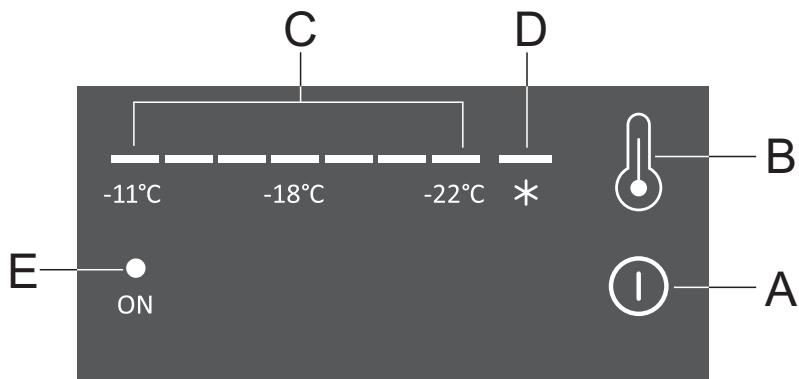

### **Zesílení mražení**

K aktivaci funkce zesílení mražení stiskněte tlačítko **B**, dokud se indikátor **D** nerozsvítí.

Pro vypnutí funkce zesílení mražení nastavte požadovanou teplotu tlačítkem **B**.

Jestli není funkce manuálně vypnuta, bude automaticky vypnuta po 52 hodinách.

### **Alarm vysoké teploty**

V případě výpadku přívodu energie nebo zkratu na senzoru teploty, blikne indikátor teploty (**C**) zleva doprava každých 0.5 vteřin pro alarm vysoké teploty.

## **Zmrazování čerstvých potravin**

Na jakost zmrazování čerstvých potravin nebo skladování zmražených potravin má rozhodující účinek správné používání spotřebiče, vhodné zabalení, udržování správné teploty a dodržování norem hygieny potravin.

Pro zmrazování používejte pouze vhodné potraviny, to znamená potraviny, které dobře snášejí nízké teploty.

- Používejte potraviny prvotřídní jakosti.
- Zmrazujte pouze ovoce a zeleninu, která je naprosto čerstvá.
- Používejte vhodné obaly a potraviny správně balte.
- Obal musí být vzduchotěsný a vodotěsný, protože netěsnost by mohla mít za následek vysychání potravin a ztrátu vitamínů.
- Fólie a sáčky musejí být měkké a poddajné, aby se přizpůsobily ukládaným potravinám.
- Zmrazovací boxy a zásobníky musejí dobře těsnit.
- Je maximálně důležité, aby potraviny byly zmrazeny co nejrychleji. Proto by jednotlivé obaly neměly být příliš velké a potraviny je třeba před zmrazováním ochladit.

## **Skladování zmražených potravin**

Doba skladování zmražených potravin závisí na jejich složení, jakosti, době trvanlivosti atd. Maximální dobu skladování zkrátí především vysoký obsah tuku. Proto lze libové maso skladovat v mrazničce až 12 měsíců, zatímco tučné maso vydrží pouze 4 až 6 měsíců. Potraviny uchovávejte v těsně uzavřených zásobnících nebo příslušných obalech.

### **Potraviny zmražené z výroby**

Doba a teplota skladování potravin zmražených z výroby je uvedena na obalu.

- Vybírejte si pouze řádně zabalené potraviny.
- Potraviny chraňte před rozmrazením; zvýšení teploty zkrátí maximální dobu skladování zmražených potravin.

## **Rozmrazování zmražených potravin**

Částečně nebo úplně rozmražené potraviny spotřebujte co nejdříve.

Částečné rozmrazení snižuje výživnou hodnotu potravin, zejména ovoce, zeleniny a hotových jídel.

## Přibližná doba skladování zmražených potravin

Typ potravin	Doba skladování (v měsících)											
	1	2	3	4	5	6	7	8	9	10	11	12
Zelenina								+	+	+		
Ovoce										+	+	+
Chléb, pečivo			+									
Mléko			+									
Hotová jídla			+									
Maso: hovězí										+	+	+
telecí								+	+	+		
vepřové				+	+	+						
drůbeží								+	+	+		
zvěřina						+	+	+				
porcované				+								
Uzeniny	+											
Ryby: líbové			+									
tučné	+											
Vnitřnosti		+										

## Rozmrazování a čištění spotřebiče

### Rozmrazování spotřebiče

Odmrazujte zařízení jednou nebo dvakrát za rok, nebo i častěji, když je často otevírané. Hrubší vrstva námrazy nebo ledu se může nasbírat na některých místech, hlavně kolem odvzdušňovacího ventilu. To je běžný jev a je důsledkem vstupu vlhkého vzduchu. Občas také odstraňte námrazu pomocí dodané škrabky.

- Odpojte zařízení ze zásuvky ve zdi.
- Vykliďte zařízení a ochraňte jídlo před odmrazováním.

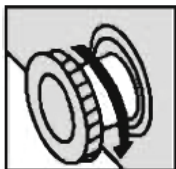
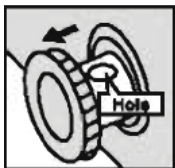

## Odstraňování námrazy teplým rozmrazováním

Jestli je námraza moc hrubá pro seškrabání, musí být alespoň částečně roztopena.

- Vyjměte zátku zevnitř mrazáku. Proces odmrazování trvá běžně několik hodin. Pro urychlení procesu rozmrazování nechte dvířka mrazáku otevřená.
- Umístěte vhodnou nádobu pod odtokový otvor pro zachycení rozpuštěné vody. Otočte vypouštěcím šroubem.
- Otočte zátkou o 180 stupňů. Voda pak teče z nádoby. Nakonec vraťte zátku. Vložte zátku do vnitřku. Poznámka: ujistěte se, že voda neprotéká přes okraj nádoby.
- Vyčistěte vnitřek zařízení do čista a do sucha a připojte zařízení k elektrické síti.
- Nastavte teplotu na požadovanou hodnotu.

## Čištění spotřebiče

### Před čištěním spotřebič odpojte od stěnové zásuvky!

Nepoužívejte abrazivní nebo agresivní čisticí prostředky, abyste nepoškodili povrchy.

Při čištění dbejte na to, abyste odstranili všechny a jakékoliv zbytky použitých čisticích přípravků.

- **Vnitřek** vyčistěte roztokem vody s troškou zředěného octa nebo jedlé sody (1 polévková lžičice na 1 litr vody). Nakonec všechny povrchy vyčistěte do sucha čistým hadříkem vymáchaným v čisté vodě a důkladně vyždímaným.

- **Vnější** očistěte pomocí měkkého hadříku a vody s malým množstvím přidaného čisticího přípravku.

Pro čištění **těsnění krytu** použijte mýdlovou vodu.

Povrchy opatřené lakem čistěte měkkým hadříkem a čisticím přípravkem založeným na alkoholu (například přípravkem pro čištění skla). Také můžete použít čistý alkohol (etanol nebo izopropylalkohol).

Nepoužívejte abrazivní čisticí přípravky ani speciální agresivní čističe, jako jsou například přípravky pro čištění nerezové oceli atd., pro čištění plastových dílů a dílů opatřených lakem.

- Jestliže váš spotřebič má kondenzátorovou jednotku nainstalovanou na zadní stěně spotřebiče, občas (minimálně jednou ročně) odstraňte z této kondenzátorové jednotky prach pomocí měkkého nekovového kartáče nebo vysavače.

## Vyřazení spotřebiče z používání

Odpojte spotřebič, vyprázdněte ho, rozmrazte a vyčistěte vnitřek. Do vnitřku spotřebiče vložte sáček s jedlou sodou a ponechte kryt v pootevřeném stavu.

## Odstraňování závad

**⚠️ Pozor:** Předtím než budete řešit problémy na zařízení, vyjměte zástrčku ze zásuvky. Práce popsané v těchto pokynech mohou být vykonávány pouze školeným servisním technikem.  
**Důležité!** V průběhu provozu může vznikat hluk (kompresor, cirkulace chladicí směsi) – to je běžný jev.

Problém	Možná příčina	Řešení
Zařízení nepracuje	Zástrčka není připojena pořádně nebo správně.	Zapojte elektrickou zástrčku.
	Vybitá nebo nekompatibilní pojistka.	Zkontrolujte pojistku a vyměňte, jestli je to potřebné.
	Vadná zásuvka.	Zásuvka může být opravena pouze školeným technikem.
Zařízení moc chladí.	Nesprávné nastavení teploty – teplota na MAX.	Změňte nastavení teploty.
Jídlo není dostatečně zamražené.	Nesprávné nastavení teploty.	Nastavte teplotu správně.
	Časté otvírání dveří po dlouhou dobu.	Otevírejte dveře pouze po nutnou dobu.
	Velké množství jídla umístěného do zařízení v průběhu posledních 24 hodin.	Nastavte teplotu na nižší (chladnější).
	Zařízení je umístěno v blízkosti zdroje tepla.	Viz kapitola ohledně montáže zařízení.
Led na těsnění.	Dveře netěsní dobře.	Opatrně zahřejte tuto část těsnění se sušičkou na vlasy (nastavenou na nižší teplotu). Zároveň upravte tvar těsnění, aby zlepšil těsnění dveří.
Neobvyklé zvuky nebo hluk.	Zařízení je ve styku se zdí nebo jinými předměty.	Mírně posuňte zařízení.
	Komponent, např. roura v zadní části zařízení, je ve styku s jinou částí zařízení nebo se zdí.	Jestli je to nutné, ohněte rouru.

Jestli se závada opakuje, kontaktujte servisní centrum.

Následující informace z výkonnostního štítku jsou podstatné pro rychlou a správnou činnost servisního technika. Uvedte údaje z výkonnostního štítku sem.

LED světla jsou ovládaná na základě zátěže. Jestli se otevřou dveře v úhlu větším než 30°, světlo se rozsvítí; když je úhel nižší než 30°, světlo se vypne.

### **Poznámka:**

Když LED světlo nefunguje u otevření dveří, postupujte následujícím způsobem:

- Nejdřív uvolněte šrouby na krytu světla.
- Následně uvolněte šrouby ve skříňce elektronických komponentů světla.
- Poté zkontrolujte, jestli jsou kontakty elektronických částí a kontakty spínače dveří těsné. Utáhněte je, když je to potřeba. Poté zkontrolujte, jestli pracují světla. Jestli pracují, nasadte kryt. Jestli nepracují, zkontrolujte kontakty elektronických částí. Jestli je to potřeba, vyměňte elektronickou část. Jestli pořád nefungují, kontaktujte servisní centrum.
- Kroky pro montáž LED světla:  
Utáhněte připojení káblů elektronických částí spínače dveří; namontujte elektronické části LED světla a utáhněte šrouby; namontujte kryt světla.

VYHRAZUJEME SI PRÁVO PROVÁDĚT ZMĚNY, KTERÉ  
NEOVLIVNÍ FUNKČNOST SPOTŘEBIČE.

Pokyny k používání spotřebiče najdete také na [www.gorenje.cz](http://www.gorenje.cz)