

+ Uživatelská příručka



HP OfficeJet Pro 9720e
Wide Format All-in-One series

Upozornění společnosti HP

Autorská práva a licence

INFORMACE OBSAŽENÉ V TOMTO DOKUMENTU PODLÉHAJÍ ZMĚNÁM BEZ PŘEDCHOZÍHO UPOZORNĚNÍ.

VŠECHNA PRÁVA VYHRAZENA. KOPÍROVÁNÍ, ÚPRAVY ČI PŘEKLAD TOHOTO DOKUMENTU BEZ PŘEDCHOZÍHO PÍSEMNÉHO SOUHLASU SPOLEČNOSTI HP JSOU AŽ NA VÝJIMKY VYPLÝVAJÍCÍ ZE ZÁKONŮ O AUTORSKÉM PRÁVU ZAKÁZÁNY. JEDINÁ ZÁRUKA K PRODUKTŮM A SLUŽBÁM HP JE URČENA ZÁRUČNÍMI PODMÍNKAMI PŘILOŽENÝMI K TĚMTO PRODUKTŮM A SLUŽBÁM. ŽÁDNÉ ZE ZDE UVEDENÝCH INFORMACÍ NEMOHOU BÝT POVAŽOVÁNY ZA ZÁKLAD PRO VZNIK JAKÉKOLI DALŠÍ ZÁRUKY. SPOLEČNOST HP NENÍ ODPOVĚDNÁ ZA TECHNICKÉ NEBO TISKOVÉ CHYBY OBSAŽENÉ V TOMTO DOKUMENTU.

© Copyright 2024 HP Development Company, L.P.

Ochranné známky

Microsoft a Windows jsou buď registrované ochranné známky, nebo ochranné známky společnosti Microsoft Corporation v USA a dalších zemích.

Mac, OS X, macOS a AirPrint jsou ochranné známky společnosti Apple Inc. registrované v USA a dalších zemích.

ENERGY STAR a značka ENERGY STAR jsou registrované ochranné známky americké agentury pro ochranu životního prostředí.

Android a Chromebook jsou ochranné známky společnosti Google LLC.

iOS je ochranná známka nebo registrovaná ochranná známka společnosti Cisco v USA a dalších zemích a je používána v rámci licence.

Bezpečnostní informace

Při používání tohoto produktu vždy dodržujte bezpečnostní předpisy, aby se zamezilo nebezpečí zranění v důsledku požáru nebo poranění elektrickým proudem.

– Pečlivě si prostudujte všechny pokyny obsažené v dokumentaci k tiskárně.

– Dodržujte všechna varování a pokyny vyznačené na produktu.

– Před čistěním odpojte tento produkt ze zásuvky.

– Neinstalujte ani nepoužívejte tento produkt v blízkosti vody nebo pokud máte vlhké ruce.

– Nainstalujte produkt bezpečně na stabilní povrch.

– Produkt instalujte na chráněném místě, kde nemůže dojít k jeho poškození, k zakopnutí o kabel linky nebo k poškození tohoto kabelu.

– Jestliže produkt nefunguje normálním způsobem, přečtěte si část **Řešení problému** v této příručce.

– Uvnitř produktu se nevyskytují žádné části, které by mohl uživatel sám opravit. S požadavky na servis se obraťte na kvalifikované pracovníky servisu.

Obsah

1 Začínáme	1
Pohledy na tiskárnu	1
Pohled zepředu	1
Oblast tiskového spotřebního materiálu	2
Pohled zezadu	2
Funkce ovládacího panelu	3
Náklon ovládacího panelu	3
Displej ovládacího panelu	4
Funkční tlačítka	4
Změna nastavení tiskárny	5
Používání softwaru HP	5
Vypnutí tiskárny	6
2 Připojení tiskárny	7
Požadavky na tiskárny HP+	7
Připojte se k síti Wi-Fi	7
Kontrola stavu Wi-Fi	7
Zapnutí Wi-Fi	8
Připojení k síti Wi-Fi pomocí softwaru HP	8
Připojení k síti Wi-Fi pomocí ovládacího panelu	8
Připojení k síti Ethernet	9
Připojení pomocí kabelu USB	9
Změna typu připojení	9
USB na Wi-Fi	10
Wi-Fi na USB	10
3 Vkládání médií	11
Vložení standardního papíru	11
Vkládání papíru formátu B	13
Vložení obálky	17
Vkládání karet a fotografického papíru	20
Vložení předlohy na sklo skeneru	23
Vkládání předloh do podavače dokumentů	24
Změna výchozích nastavení papíru	25
Základní informace o papíru	25
Tipy pro výběr a používání papíru	26
4 Konfigurace tiskárny	27

Konfigurace pomocí ovládacího panelu.....	27
Konfigurace pomocí serveru Embedded Web Server (EWS)	27
Otevření serveru Embedded Web Server (EWS)	27
Vyhledání IP adresy tiskárny	28
Zobrazení nebo změna nastavení sítě.....	28
Ruční změna parametrů IPv4 a IPv6 TCP/IP	28
Přidělení nebo změna systémového hesla	28
Změna nastavení úspory energie	29
Aktualizace tiskárny	29
Aktualizace tiskárny pomocí ovládacího panelu	29
Aktualizace tiskárny pomocí serveru Embedded Web Server (EWS).....	29
5 Tisk.....	30
Tisk pomocí počítače se systémem Windows	30
Tisk z počítače Mac	30
Tisk z mobilních zařízení	30
Tisk pomocí funkce Wi-Fi Direct.....	31
Tipy pro úspěšný tisk.....	31
Tipy pro inkoust	31
Tipy pro vkládání papíru.....	32
6 Kopírování, skenování a mobilní fax.....	33
Kopírování z tiskárny	33
Kopírování nebo skenování z mobilního zařízení.....	33
Skenování a sdílení souborů z tiskárny	34
Skenování z tiskárny do zařízení USB.....	34
Skenování pomocí webového skenování	34
Povolení webového skenování.....	35
Skenování pomocí webového skenování	35
Tipy pro úspěšné kopírování a skenování.....	35
Mobilní fax	35
7 Správa kazet	37
Tiskárna umožňující dynamické zabezpečení	37
Tipy pro manipulaci s kazetami a tiskovou hlavami	37
Kontrola odhadovaných hladin inkoustu.....	38
Objednejte tiskové kazety.....	38
Výměna kazet	39
Ukládání uživatelských dat o spotřebním materiálu	40
Informace o záruce inkoustové kazety	41
8 Vyřešit problém.....	42
Problémy s uvíznutím nebo nesprávným podáním papíru	42

Možná místa uvíznutí	42
Odstranění uvíznutého papíru	43
Resetujte tiskárnu	49
Jak zabránit uvíznutí papíru	49
Řešení problémů s podáváním papíru	50
Na tiskárně nelze tisknout	51
Problémy s tiskem	51
Oprava problémů u tiskáren HP+ s nefunkčním tiskem	51
Vyřešení problému, kdy se nevytiskne stránka (nelze tisknout)	51
Řešení problémů s kvalitou tisku	53
Problémy s kopírováním a skenováním	54
Problémy se sítí a připojením	54
Oprava připojení Wi-Fi	54
Oprava připojení Wi-Fi Direct	54
Vyřešení problému s ethernetovým připojením	55
Obnovení původních nastavení sítě	55
Problémy s hardwarem tiskárny	55
Tiskárna se nečekaně vypnula	56
Neúspěšné zarovnání tiskové hlavy	56
Řešení selhání tiskárny	56
Porozumění zprávám tiskárny	56
Tisk protokolu tiskárny	57
Údržba tiskárny	57
Čištění skla skeneru	57
Čištění vnějších ploch	58
Vyčistěte podavač dokumentů	58
Údržba tiskové hlavy a kazet	60
Obnovit nastavení	61
Podpora HP	61
Kontaktujte společnost HP	62
9 HP EcoSolutions (společnost HP a životní prostředí)	64
Správa napájení	64
Tichý režim	64
Optimalizace tiskového spotřebního materiálu	65
Dodatek A Technické informace	66
Technické údaje	66
Zákonná upozornění	68
Zákonné identifikační číslo modelu	68
Prohlášení FCC	68
Upozornění pro uživatele v Koreji	68
Japonské prohlášení o shodě se standardy VCCI (třída B)	69
Pokyny k napájecímu kabelu	69
Upozornění pro uživatele v Japonsku ohledně napájecího kabelu	69
Prohlášení o emisích hluku pro Německo	69

Regulační oznámení pro Evropskou unii (EU) a Spojené království (UK).....	69
Výrobky s bezdrátovými funkcemi.....	69
Prohlášení o pracovištích se zobrazovacími zařízeními v Německu.....	70
Zákonná upozornění pro bezdrátové produkty.....	70
Tiskárna umožňující dynamické zabezpečení.....	72
Usnadnění.....	73
Program pro kontrolu ochrany životního prostředí.....	73
Tipy společnosti HP ke snížení dopadu na životní prostředí.....	73
Tipy na úsporu.....	74
Papír.....	74
Plasty.....	74
Předpis komise Evropské unie 1275/2008.....	74
Bezpečnostní listy.....	74
Chemické látky.....	74
EPEAT.....	74
Uživatelské informace o certifikátu SEPA Ecolabel pro Čínu.....	74
Program recyklace.....	74
Recyklační program spotřebního materiálu pro výrobky HP Inkjet.....	75
Likvidace baterií na Tchaj-wanu.....	75
Upozornění na perchlorátový materiál – Kalifornie.....	75
Směrnice EU pro baterie.....	75
Oznámení týkající se baterií pro Brazílii.....	75
Spotřeba energie.....	75
Označení China Energy pro tiskárny, faxy a kopírky.....	76
Likvidace odpadního zařízení uživateli.....	77
Likvidace odpadu – Brazílie.....	77
Tabulka nebezpečných látek/prvků a jejich obsahu (Čína).....	78
Nařízení o kontrole odpadních elektrických a elektronických zařízení (Turecko).....	78
Omezení nebezpečných látek (Indie).....	78
Prohlášení o stavu přítomnosti označení látek podléhajících omezení (Tchajwanský region).....	79

1 Začínáme

Popis součástí tiskárny, funkcí ovládacího panelu a dalších funkcí tiskárny.

Pohledy na tiskárnu

Součásti tiskárny a jejich popis.

Pohled zepředu

Součásti tiskárny na přední straně.

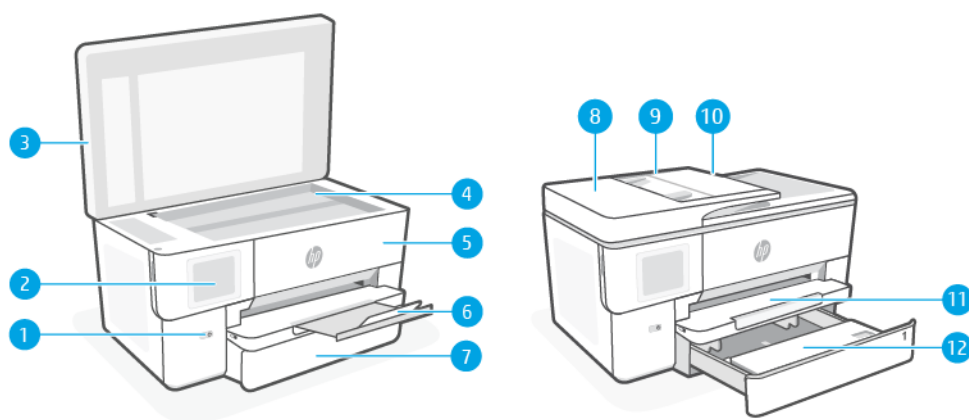

Tabulka 1-1 Pohled shora a zepředu

Funkce	Popis
1	Tlačítko napájení
2	Displej ovládacího panelu
3	Víko skeneru
4	Sklo skeneru
5	Dvířka pro přístup ke kazetě
6	Rozšíření výstupního zásobníku
7	Vstupní zásobník
8	Podavač dokumentů
9	Vodítka šířky papíru podavače dokumentů
10	Zásobník podavače dokumentů
11	Výstupní zásobník
12	Kryt zásobníku

Oblast tiskového spotřebního materiálu

Součásti v oblasti tiskového spotřebního materiálu.

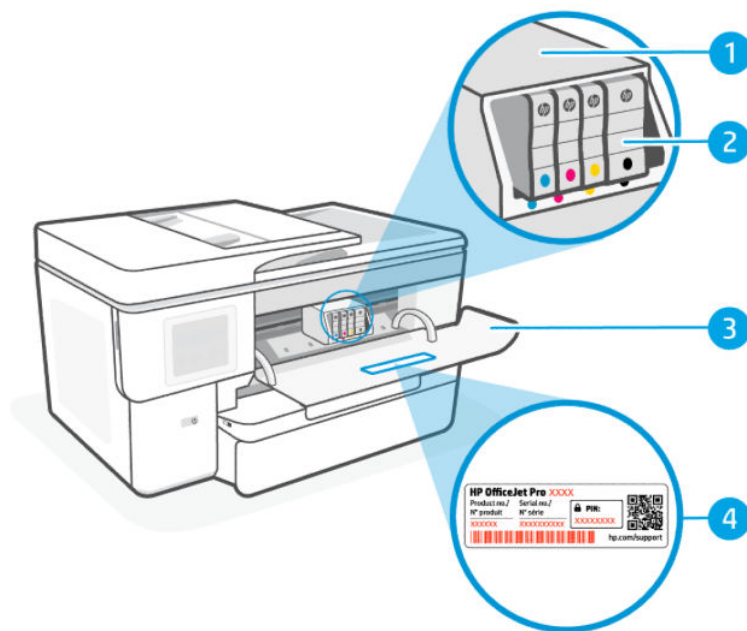

Tabulka 1-2 Oblast tiskového spotřebního materiálu

Funkce	Popis
1	Tisková hlava
2	Kazety
3	Dvířka pro přístup ke kazetě
4	Štítek s kódem PIN

 **POZNÁMKA:** Kazety musí být ponechávány v tiskárně, aby se zabránilo možnému zhoršení kvality tisku nebo poškození tiskových hlav. Tento materiál neponechávejte mimo tiskárnu po delší dobu. Pokud není vložena kazeta, tiskárnu nevypínejte.

Pohled zezadu

Součásti tiskárny na zadní straně.

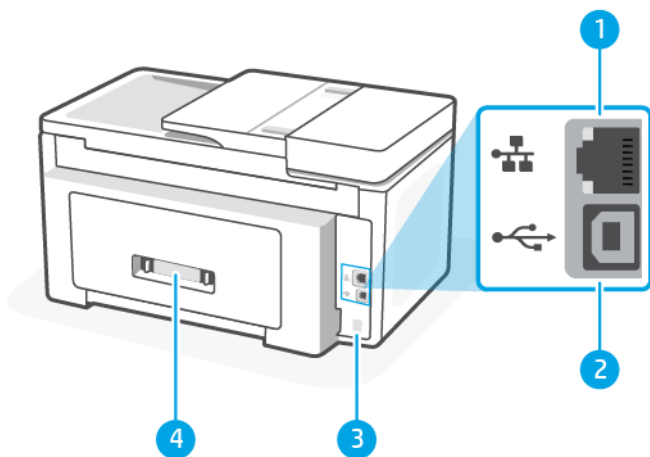

Tabulka 1-3 Pohled zezadu

Sl. č.	Popis
1	Port síť Ethernet
2	Zadní port USB Chcete-li využívat všechny dostupné funkce této tiskárny, dokončete nastavení a proveďte připojení k internetu pomocí softwaru HP. Po nastavení můžete v případě potřeby tisknout přes kabel USB.
3	Připojení ke zdroji napájení
4	Zadní přístupová dvířka

Funkce ovládacího panelu

Ovládací panel umožňuje interakci prostřednictvím ovládacího panelu pro indikaci stavu, chyby a dalších informací.

Náklon ovládacího panelu

Pro lepší zobrazení upravte sklon ovládacího panelu. Zatažením za levý spodní roh ovládacího panelu upravte polohu.

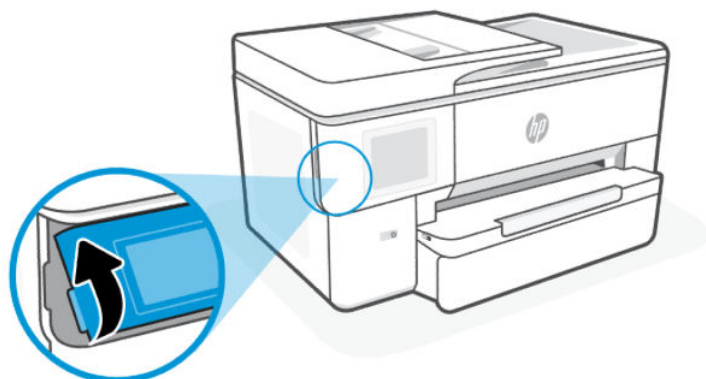

Displej ovládacího panelu

Zkontrolujte stav tiskárny, proveďte úlohy s tiskárnou a změňte její nastavení.

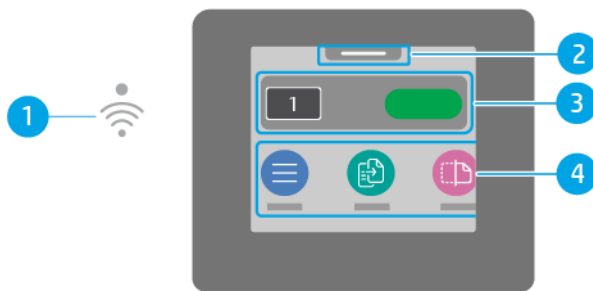



Tabulka 1-4 Displej ovládacího panelu

Funkce	Ikona	Popis
1	Kontrolka Wi-Fi	<p>Označuje stav připojení tiskárny k Wi-Fi síti.</p> <ul style="list-style-type: none">Nepřerušovaně modře svítící kontrolka signalizuje, že bylo navázáno Wi-Fi připojení a můžete tisknout.Pomalou blikající kontrolka s přestávkami označuje, že Wi-Fi připojení je zapnuto, ale není nakonfigurováno. <p>Informace naleznete v části Připojte se k síti Wi-Fi.</p> <ul style="list-style-type: none">Pomalou blikající kontrolka signalizuje, že Wi-Fi připojení je zapnuto, avšak tiskárna není připojena k síti. Zkontrolujte, zda je tiskárna v dosahu Wi-Fi signálu.Rychle blikající kontrolka signalizuje chybu Wi-Fi připojení. Viz zpráva na displeji ovládacího panelu tiskárny.Pokud kontrolka Wi-Fi připojení nesvíí, Wi-Fi připojení je vypnuto.
2	Stavové centrum	Stisknutím tohoto tlačítka zobrazíte stav tiskárny.
3	Widget kopírování	Rychlý přístup ke kopírování dokumentů a nastavení kopírování.
4	Funkční tlačítka	Stiskněte pro provedení běžných úloh.



Funkční tlačítka

Proveďte úlohy s tiskárnou.

Tabulka 1-5 Funkční tlačítka

Funkční tlačítko	Popis
 Menu	Přístup k funkcím tiskárny, zobrazení a změna nastavení tiskárny, tisk zpráv a získání informací nápovědy.
 Kopírování	Kopírování dokumentu, průkazu totožnosti nebo fotografie.

Tabulka 1-5 Funkční tlačítka (pokračování)

Funkční tlačítko	Popis
 Skenovat	Skenování dokumentu.
 Tisk	Tisk ze zařízení USB nebo z uložených úloh.
 USB	Skenování nebo tisk ze zařízení USB.
 Zásobníky	Zkontrolujte vložený formát a typ papíru a v případě potřeby změňte nastavení papíru.
 Spotřební materiál	Zkontrolujte odhadovanou hladinu inkoustu a informace o kazetě.
 Úlohy	Zkontrolujte uložené tiskové úlohy v paměti tiskárny pro pozdější tisk.
 Nápověda	Zkontrolujte obsah kontextové nápovědy, pokud je pro aktuální operaci k dispozici.

Změna nastavení tiskárny

K zobrazení a změně nastavení tiskárny použijte ovládací panel. Nastavení tiskárny můžete změnit také pomocí softwaru HP nebo pomocí serveru Embedded Web Server (EWS).

1. Na domovské obrazovce ovládacího panelu stiskněte možnost **Menu**.
2. Přejděte na položku **Nástroje** a stiskněte možnost **Nastavení**.
3. Stiskněte požadovanou možnost a proveďte potřebné změny.

 **TIP:** Stisknutím tlačítka **Domů**  se vrátíte na hlavní obrazovku.

Používání softwaru HP

Software HP pomáhá provádět tiskové úlohy z mobilního zařízení nebo počítače.

- Nastavení a připojení tiskárny.
- Tisk a skenování dokumentů a fotografií.

- Sdílení dokumentů přes e-mail a jiné aplikace.
- Správa nastavení tiskárny, kontrola stavu tiskárny a objednávání spotřebního materiálu.

 **POZNÁMKA:**

- Aplikaci Software HP si můžete stáhnout z obchodů s aplikacemi pro vaše zařízení.
- Software HP je podporována na mobilních zařízeních a počítačích s některými verzemi systémů iOS, Android, Windows a macOS.

Další informace o systémových požadavcích najdete na stránce hp.com/support.
- Software HP je dostupný pouze v některých jazycích a podporuje pouze některé formáty souborů. Některé funkce jsou dostupné pouze u některých tiskáren nebo modelů.

Nainstalujte HP software a vytvořte si účet HP:

1. Otevřete stránku 123.hp.com a stáhněte si a nainstalujte Software HP na své zařízení.
2. Otevřete HP software.

Na vyzvání si vytvořte účet HP nebo se k němu přihlaste a zaregistrujte tiskárnu.

3. Připojení tiskárny.

Další informace naleznete v části [Připojení tiskárny](#).

Vypnutí tiskárny

Stisknutím tlačítka **Napájení** vypněte tiskárnu. Po zhasnutí kontrolky napájení odpojte napájecí kabel nebo zařízení vypněte vypínačem na prodlužovacím kabelu.

 **UPOZORNĚNÍ:** Při vypínání tiskárny vždy dodržujte tento postup, abyste předešli možným problémům.

2 Připojení tiskárny

Různé způsoby připojení tiskárny.

Požadavky na tiskárny HP+

Před připojením tiskárny zkontrolujte požadavky.

Ponechte tiskárnu připojenou k internetu

Tiskárny HP+ jsou zařízení využívající cloudové připojení, která ke správné funkčnosti vyžadují připojení k internetu. Připojení k internetu umožňuje tiskárně využívat specifické funkce HP+ a aktualizace firmwaru.

V průběhu instalace musíte připojit tiskárnu k internetu pomocí podporovaného síťového připojení. Jakmile je nastavení dokončeno, můžete tisknout i pomocí kabelu USB, avšak tiskárna musí stále zůstat připojená k internetu.

Používání originálních kazet HP

Originální kazety HP jsou vyráběny a prodávány společností HP v oficiálních obalech HP. Pokud do tiskárny HP+ nainstalujete neoriginální spotřební materiál nebo doplněné kazety, tiskárna nebude fungovat podle očekávání.

Vytvoření účtu HP

Vytvořte si nebo použijte již vytvořený účet HP pro správu své tiskárny.

Připojte se k síti Wi-Fi

Před připojením tiskárny k síti Wi-Fi se ujistěte, že je vaše síť připravena.

- Tiskárna není připojena k síti pomocí Ethernetového kabelu.
- Funkce Wi-Fi tiskárny je zapnutá a síť Wi-Fi je nastavená a funguje správně. Po zapnutí funkce Wi-Fi se na ovládacím panelu tiskárny rozsvítí modrá kontrolka Wi-Fi.
- Tiskárna a zařízení, které tiskárnu využívají, se nachází ve stejné síti (podsíti). Při připojování k tiskárně můžete být vyzváni k zadání názvu sítě Wi-Fi (SSID) a hesla sítě Wi-Fi.

TIP:

- Další informace o nastavení a používání tiskárny v bezdrátovém režimu naleznete na stránce hpsmart.com/wirelessprinting.
- Pokud narazíte na jakýkoli problém s připojením Wi-Fi, přejděte k části [Obnovení původních nastavení sítě](#).

Kontrola stavu Wi-Fi

Stav připojení Wi-Fi tiskárny si můžete zobrazit na ovládacím panelu tiskárny.

1. Na domovské obrazovce ovládacího panelu stiskněte možnost **Menu**.

2. Přejděte na položku **Nástroje** a stiskněte možnost **Nastavení**.
3. Stiskněte možnost **Síť** a poté stiskněte možnost **Wi-Fi**.
4. Vyberte možnost **Zobrazit podrobnosti**.

Zapnutí Wi-Fi

Funkci Wi-Fi můžete zapnout na ovládacím panelu tiskárny.

1. Na domovské obrazovce ovládacího panelu stiskněte možnost **Menu**.
2. Přejděte na položku **Nástroje** a stiskněte možnost **Nastavení**.
3. Stiskněte možnost **Síť** a poté stiskněte možnost **Wi-Fi**.
4. Stiskněte přepínač vedle možnosti **Wi-Fi** pro zapnutí režimu Wi-Fi.



POZNÁMKA:

- Po zapnutí funkce Wi-Fi se na ovládacím panelu tiskárny rozsvítí modrá kontrolka Wi-Fi.
- Pokud tiskárna nikdy nebyla nakonfigurována pro připojení k síti Wi-Fi, zapnutím funkce Wi-Fi se automaticky spustí **Průvodce nastavením Wi-Fi**.

Připojení k síti Wi-Fi pomocí softwaru HP

Použijte HP software v počítači nebo mobilním zařízení k nastavení nebo připojení tiskárny k síti Wi-Fi.

Informace naleznete v části [Používání softwaru HP](#).



POZNÁMKA:

- HP software Aplikace používá funkci Bluetooth k nastavení tiskárny. Nepodporuje tisk prostřednictvím Bluetooth.
- Zapněte v mobilním zařízení Bluetooth a služby zjišťování polohy.
- Ujistěte se, že je zapnuta funkce Wi-Fi tiskárny a tiskárna je v režimu nastavení Wi-Fi.
- Přesvědčte se, že počítač nebo mobilní zařízení je připojeno ke stejné síti Wi-Fi jako tiskárna.

1. Otevřete HP software na svém zařízení.

Na vyzvání si vytvořte účet HP nebo se k němu přihlaste a zaregistrujte tiskárnu.

2. V softwaru, tiskárnu přidejte nebo připojte podle pokynů na obrazovce.

Pokud budete vyzváni k zadání hesla, zadejte výchozí kód PIN tiskárny, který je k dispozici na štítku uvnitř přístupových dveří tiskárny. Pokud jste heslo změnili, zadejte nové heslo.

Jakmile se tiskárna úspěšně připojí, kontrolka Wi-Fi  přestane blikat a bude svítit.

Připojení k síti Wi-Fi pomocí ovládacího panelu

Pomocí **Průvodce nastavením Wi-Fi** nebo funkce **Wi-Fi Protected Setup** na ovládacím panelu tiskárny nastavte bezdrátovou komunikaci.

 **POZNÁMKA:** Pokud tiskárna nikdy nebyla nakonfigurována pro připojení k síti Wi-Fi, zapnutím funkce Wi-Fi se automaticky spustí průvodce **Nastavení Wi-Fi**.

1. Na domovské obrazovce ovládacího panelu stiskněte možnost **Menu**.
2. Přejděte na položku **Nástroje** a stiskněte možnost **Nastavení**.
3. Stiskněte možnost **Sít** a poté stiskněte možnost **Wi-Fi**.
4. Stiskněte přepínač vedle možnosti **Wi-Fi** pro zapnutí režimu Wi-Fi.
5. Vyberte možnost **Průvodce nastavením Wi-Fi** nebo **Wi-Fi Protected Setup** a potom podle pokynů na obrazovce přidejte tiskárnu do své sítě.

Po zapnutí funkce Wi-Fi se na ovládacím panelu tiskárny rozsvítí modrá kontrolka Wi-Fi.

Po bezdrátovém připojení tiskárny navštivte stránku 123.hp.com a stáhněte si a nainstalujte do zařízení Software HP.

Připojení k síti Ethernet

Tiskárnu můžete připojit k síti Ethernet.

 **POZNÁMKA:** Připojení Wi-Fi se automaticky deaktivuje, když připojíte ethernetový kabel.

1. Připojení počítače ke směrovači.
2. Připojte tiskárnu a směrovač pomocí ethernetového kabelu.
3. Otevřete software HP v počítači.
Na vyzvání si vytvořte účet HP nebo se k němu přihlaste a zaregistrujte tiskárnu.
4. V softwaru HP přidejte tiskárnu a poté ji podle pokynů na obrazovce přidejte nebo připojte.

Připojení pomocí kabelu USB

Tiskárnu můžete připojit pomocí kabelu USB.

 **POZNÁMKA:** Při prvním nastavení tiskárny a pro využití všech dostupných funkcí této tiskárny dokončete její nastavení pomocí softwaru HP a internetového připojení. Po nastavení můžete v případě potřeby tisknout přes kabel USB.

1. Pomocí kabelu USB připojte tiskárnu k počítači.
2. Otevřete software HP v počítači.
Na vyzvání si vytvořte účet HP nebo se k němu přihlaste a zaregistrujte tiskárnu.
3. V softwaru HP přidejte tiskárnu a poté ji podle pokynů na obrazovce přidejte nebo připojte.

Změna typu připojení

Pokud jste tiskárnu již připojili, můžete změnit způsob připojení z portu USB na síť Wi-Fi, anebo obráceně.

USB na Wi-Fi

Odpojte kabel USB od tiskárny a připojte tiskárnu k síti.

Informace naleznete v části [Připojte se k síti Wi-Fi](#).

Wi-Fi na USB

Změňte připojení tiskárny ze sítě Wi-Fi na port USB.



POZNÁMKA: V případě potřeby sejměte štítek zakrývající port USB na zadní straně tiskárny.

1. Pomocí kabelu USB připojte tiskárnu k počítači.
2. Otevřete software HP v počítači.
Na vyzvání si vytvořte účet HP nebo se k němu přihlaste a zaregistrujte tiskárnu.
3. V softwaru HP přidejte tiskárnu a poté ji podle pokynů na obrazovce přidejte nebo připojte.

3 Vkládání médií

Naučte se vkládat papír a měnit nastavení médií.

Vložení standardního papíru

Vložte do zásobníku stoh papíru.

 **POZNÁMKA:**

- Vytáhněte veškerý papír před tím, než do zásobníku vložíte papír jiného typu nebo formátu.
- Nevkládejte papír v době, kdy tiskárna tiskne.

1. Vytáhněte vstupní zásobník.

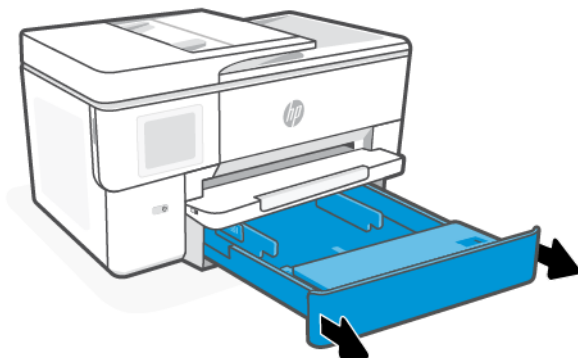

2. Odklopení krytu zásobníku směrem ven.

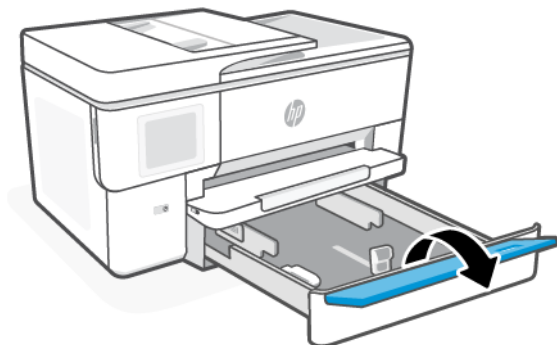

3. Vložte papír stranou, která má být potištěna, dolů.

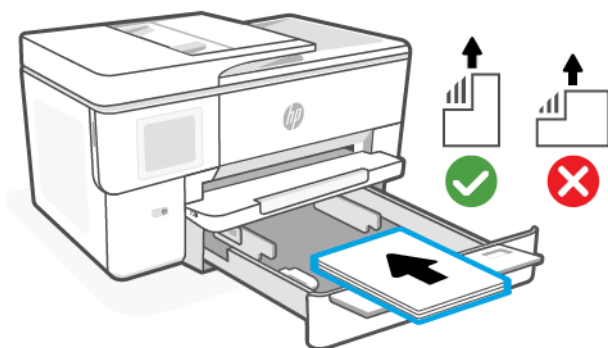

4. Nastavte vodítka papíru tak, aby se dotýkala okrajů stohu papíru.

Ujistěte se, že je stoh papíru zarovnan s příslušnými indikátory velikosti papíru a nepřesahuje označení výšky stohu v zásobníku.

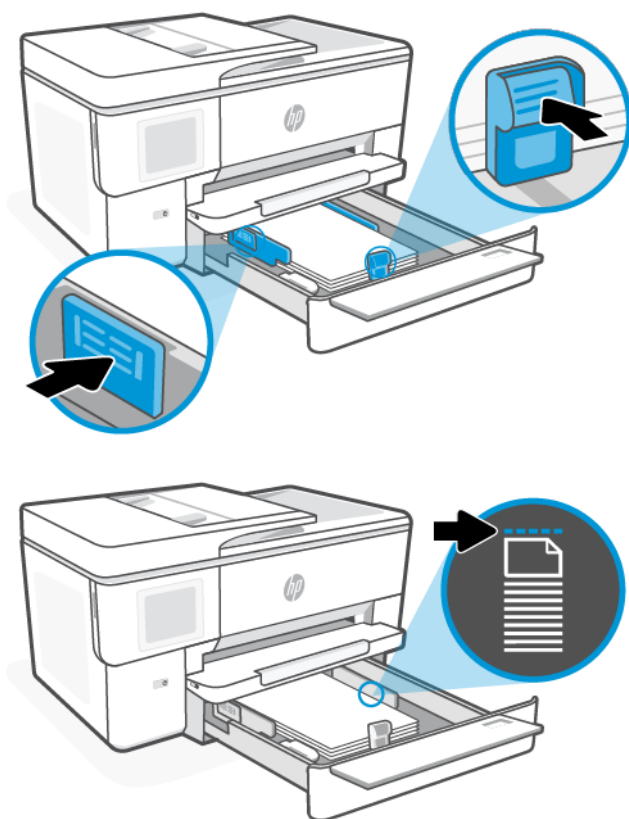

5. Sklopení krytu zásobníku a zavření.

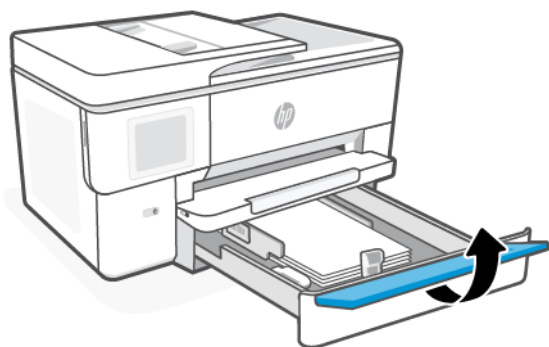

6. Zasuňte zásobník zpět do tiskárny.

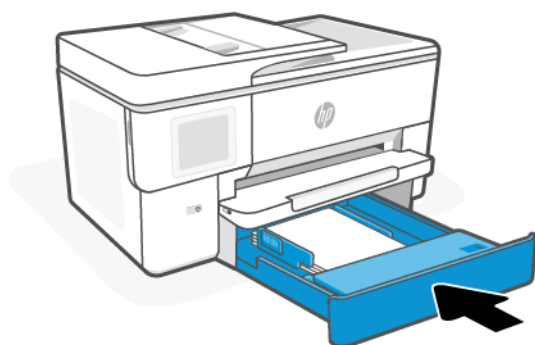

7. Změňte nebo zachovejte nastavení papíru na ovládacím panelu. Ujistěte se, že nastavení odpovídá typu a formátu vloženého papíru.
8. Vytáhněte nástavec výstupního zásobníku.

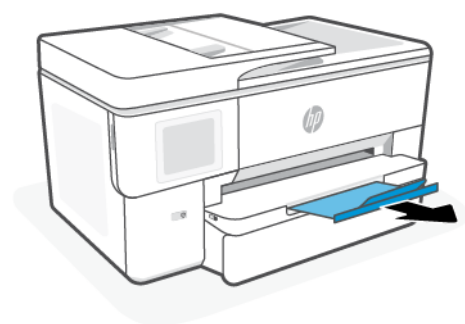

Vkládání papíru formátu B

Vložte do zásobníku stoh papíru.

 **POZNÁMKA:**

- Vytáhněte veškerý papír před tím, než do zásobníku vložíte papír jiného typu nebo formátu.
- Nevkládejte papír v době, kdy tiskárna tiskne.

1. Vytáhněte vstupní zásobník.

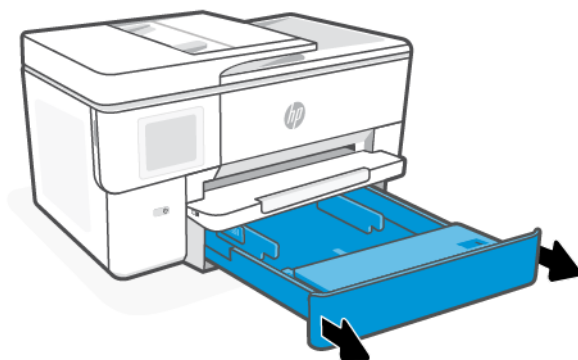

2. Stiskněte tlačítko u přední části zásobníku a vytáhněte vstupní zásobník.

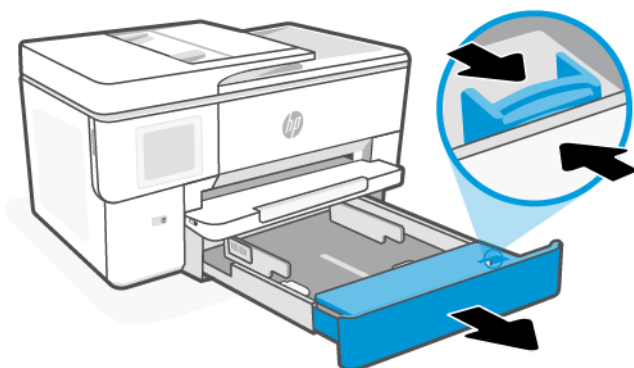

3. Odklopněte krytu zásobníku směrem ven.

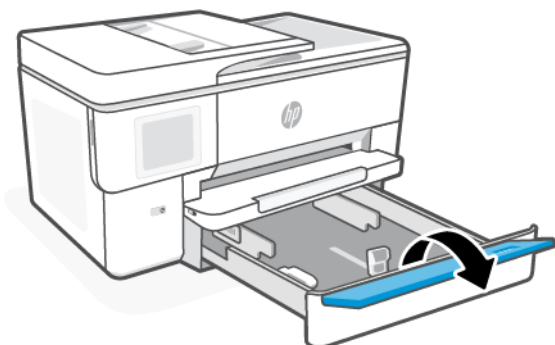

4. Nastavte vodítka papíru tak, aby se dotýkala okrajů stohu papíru.

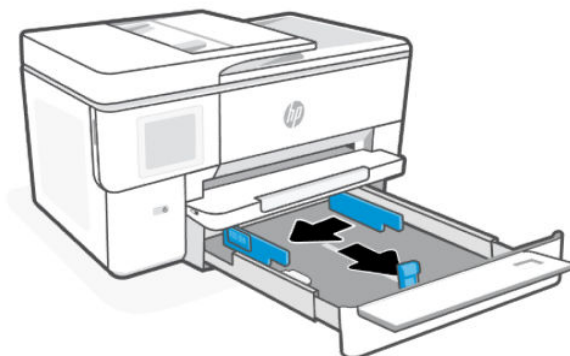

5. Vložte papír stranou, která má být potištěna, dolů.

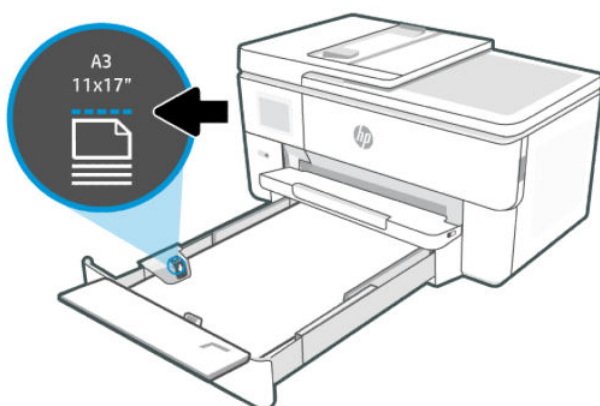
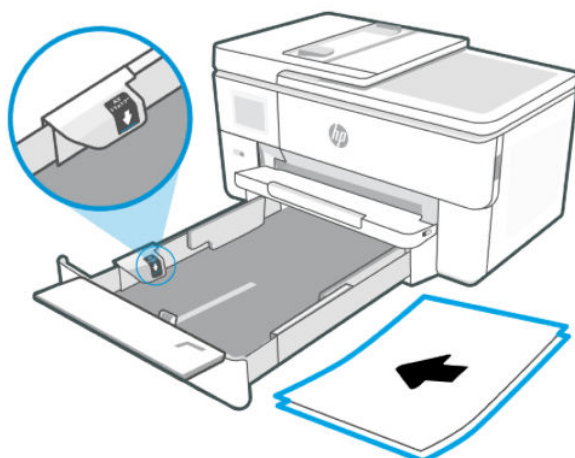

6. Nastavte vodítka papíru tak, aby se dotýkala okrajů stohu papíru.

Ujistěte se, že je stoh papíru zarovnan s příslušnými indikátory velikosti papíru a nepřesahuje označení výšky stohu v zásobníku.

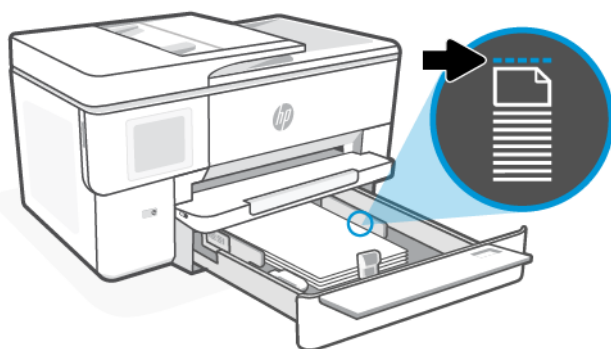
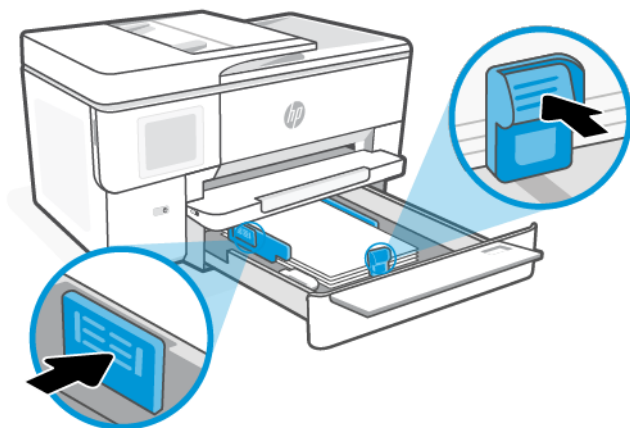

7. Sklopení krytu zásobníku a zavření.

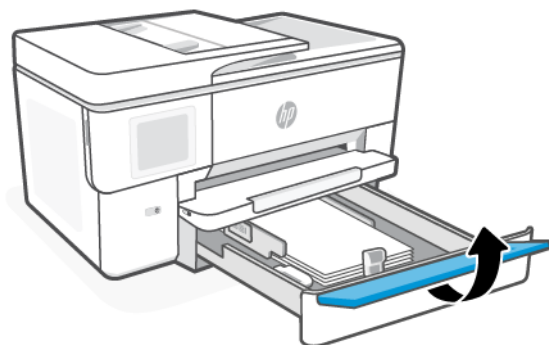

8. Zasuňte zásobník zpět do tiskárny.



POZNÁMKA: Zásobník po vysunutí přesahuje přední okraj tiskárny.

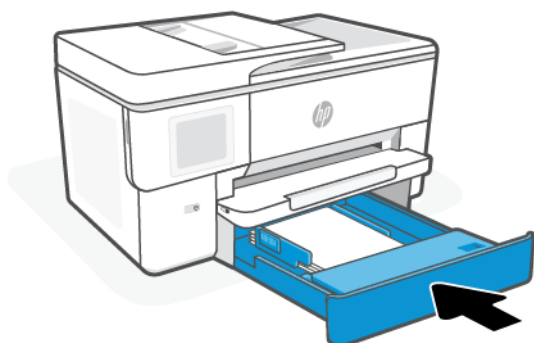

9. Změňte nebo zachovejte nastavení papíru na ovládacím panelu. Ujistěte se, že nastavení odpovídá typu a formátu vloženého papíru.
10. Vytáhněte nástavec výstupního zásobníku.

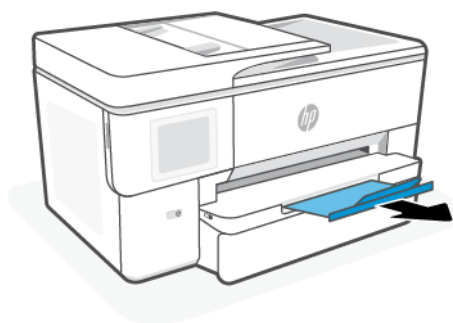

Vložení obálky

Vložte obálky do zásobníku.

 **POZNÁMKA:**

- Vytáhněte veškerý papír před tím, než do zásobníku vložíte papír jiného typu nebo formátu.
 - Nevkládejte papír v době, kdy tiskárna tiskne.
-

1. Vytáhněte vstupní zásobník.

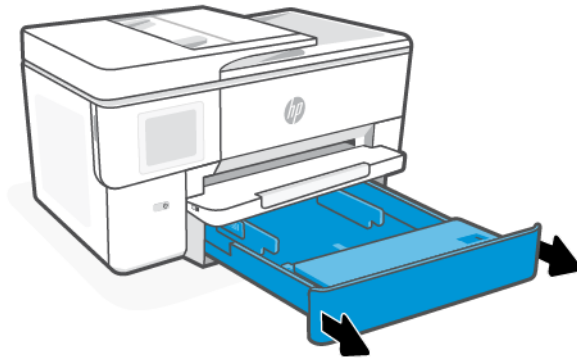

2. Odklopení krytu zásobníku směrem ven.

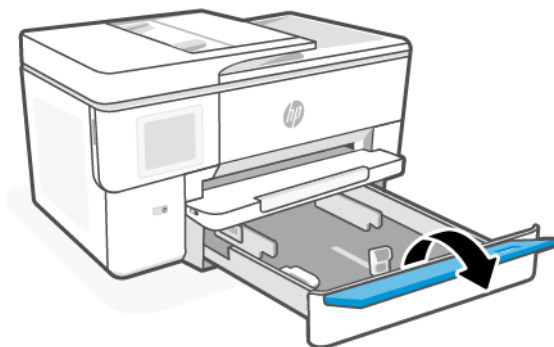

3. Vložte papír stranou, která má být potištěna, dolů.

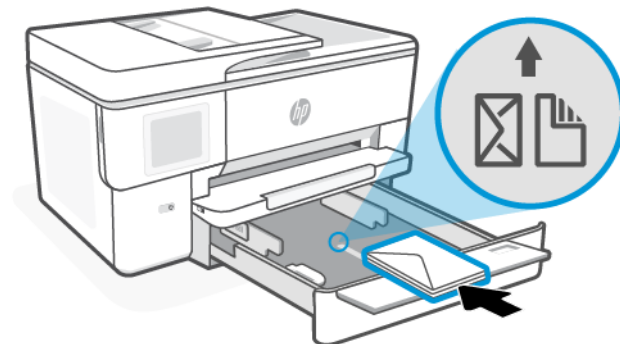

4. Nastavte vodítka papíru tak, aby se dotýkala okrajů stohu papíru.

Zkontrolujte, zda je stoh obálek zarovnan s příslušnými značkami formátu papíru a nepřesahuje označení výšky stohu v zásobníku.

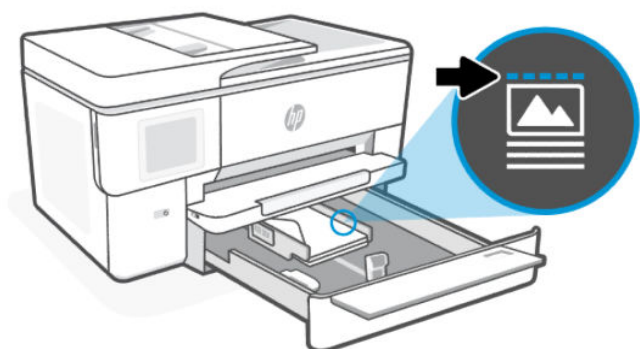
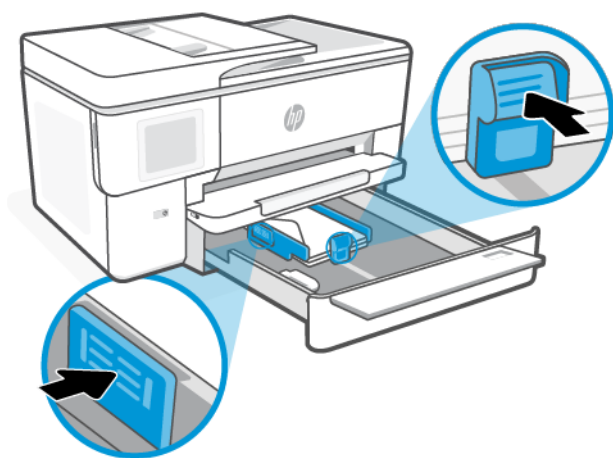

5. Sklopení krytu zásobníku a zavření.

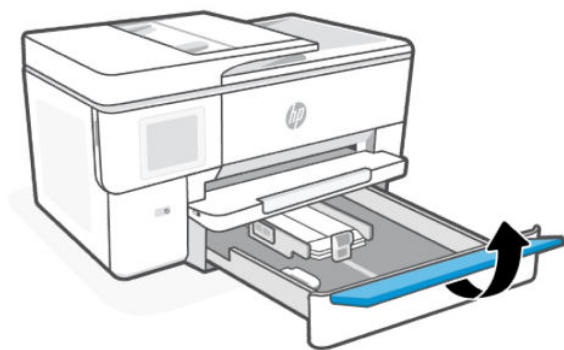

6. Zasuňte zásobník zpět do tiskárny.

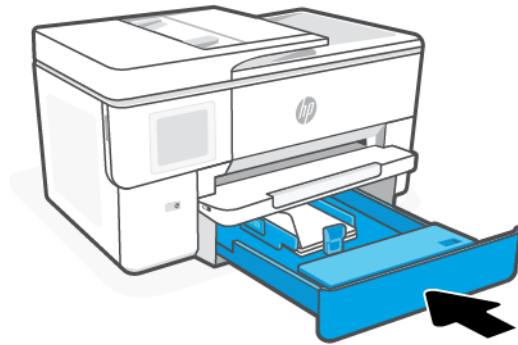

7. Vytáhněte nástavec výstupního zásobníku.

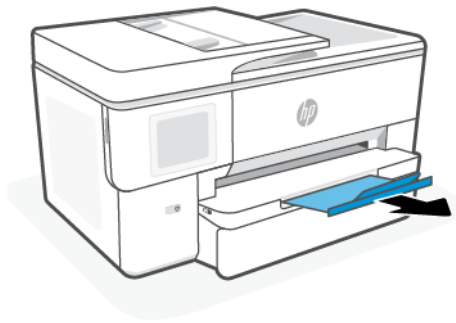

Vkládání karet a fotografického papíru

Vložte karty a fotografický papír do zásobníku.

POZNÁMKA:

- Vytáhněte veškerý papír před tím, než do zásobníku vložíte papír jiného typu nebo formátu.
- Nevkládejte papír v době, kdy tiskárna tiskne.

1. Vytáhněte vstupní zásobník.

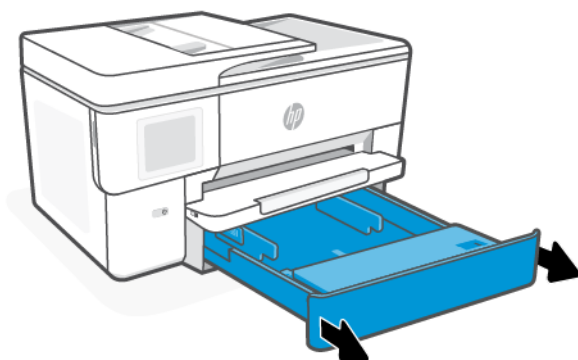

2. Odklopení krytu zásobníku směrem ven.

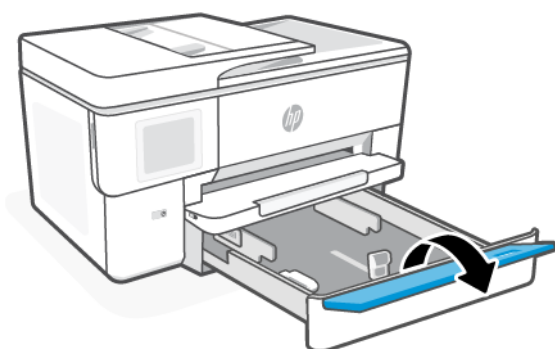

3. Vložte papír stranou, která má být potištěna, dolů.

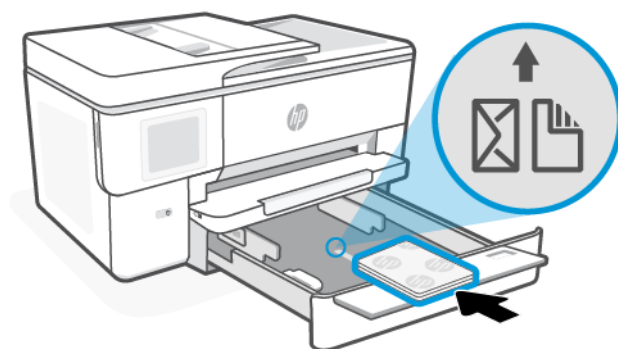

4. Posuňte vodítka papíru tak, aby se dotýkala okraje stohu karet nebo fotografického papíru, a odklopte kryt zásobníku.

Ujistěte se, že je stoh papíru zarovnan s příslušnými indikátory velikosti papíru a nepřesahuje označení výšky stohu v zásobníku.

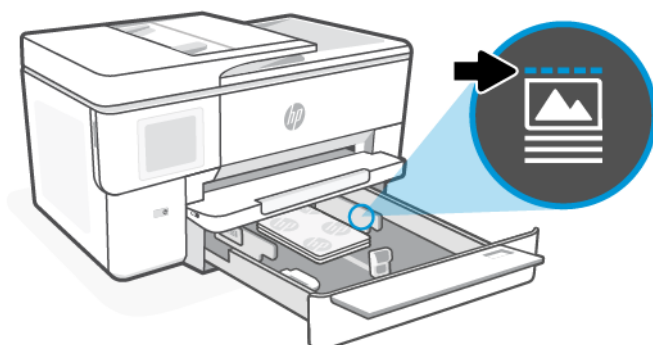
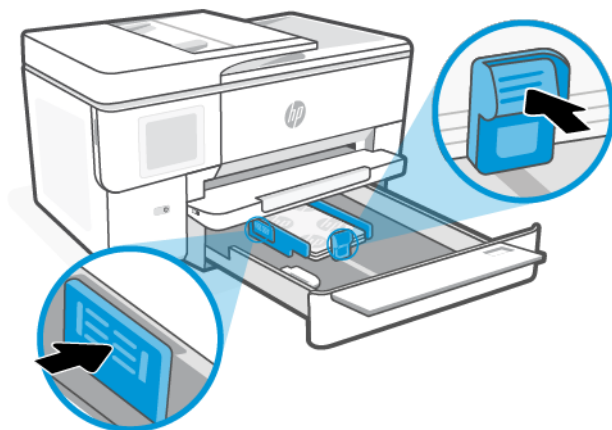

5. Sklopení krytu zásobníku a zavření.

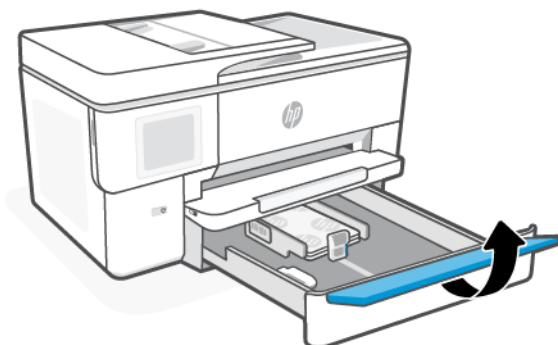

6. Zasuňte zásobník zpět do tiskárny.

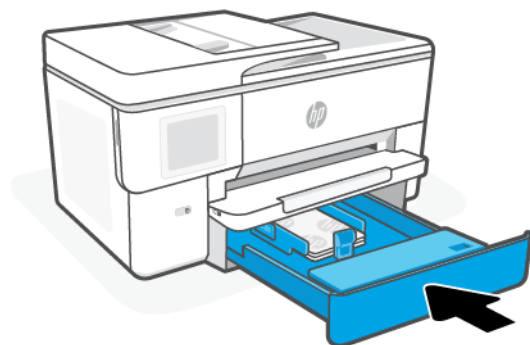

7. Vytáhněte nástavec výstupního zásobníku.

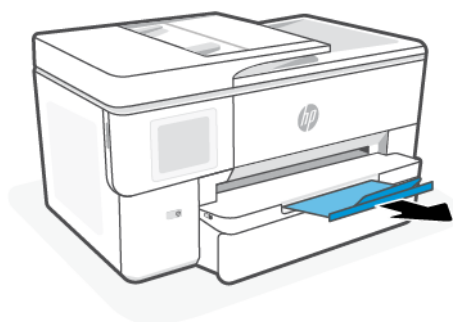

Vložení předlohy na sklo skeneru

Kopírování nebo skenování předlohy pomocí skla skeneru.

 **POZNÁMKA:**

- Skener by nemusel fungovat správně, pokud skleněná deska a spodní strana víka nejsou čisté.
Informace naleznete v části [Údržba tiskárny](#).
 - Před zvednutím víka tiskárny vyjměte všechny předlohy ze zásobníku podavače dokumentů.
-

1. Zvedněte víko skeneru.

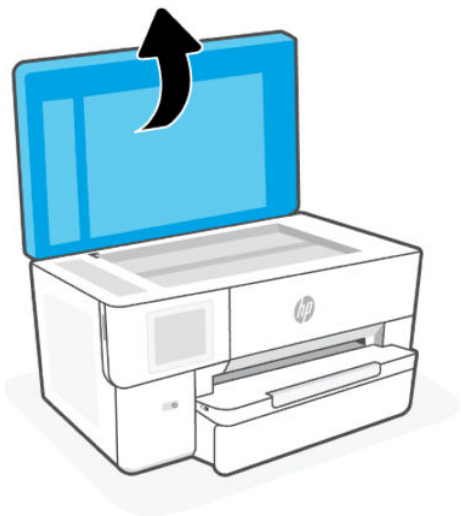

2. Položte předlohu na sklo skeneru tiskovou stranou dolů. Zarovnejte předlohu s uvedeným rohem a s vyrytými vodítky podél okrajů skla skeneru.

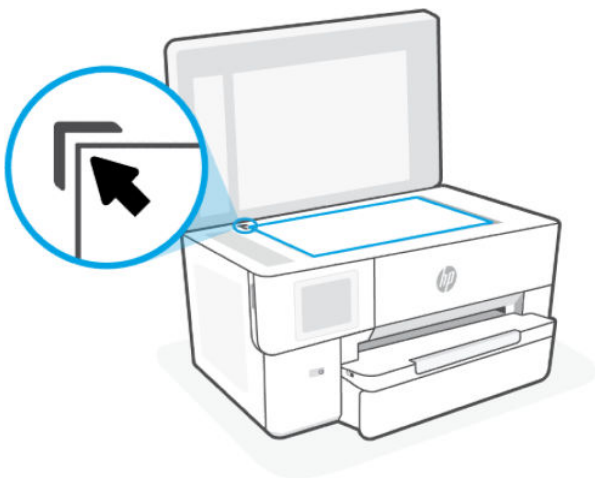

3. Zavřete víko.

Vkládání předloh do podavače dokumentů

Dokument můžete kopírovat nebo skenovat vložením do podavače dokumentů.

⚠ UPOZORNĚNÍ: Do automatického podavače nekládejte fotografie, mohlo by dojít k jejich poškození. Používejte jen papír, který podavač dokumentů podporuje.

📄 POZNÁMKA: Některé funkce kopírování, například **Přizpůsobit na stránku**, nebudou dostupné v případě, že se předlohy nacházejí v podavači dokumentů. Abyste tyto funkce mohli používat, pokládejte předlohy na sklo skeneru.

1. Vložte předlohu do podavače dokumentů potištěnou stranou nahoru.

- a. Pokud vkládáte předlohu vytištěnou v orientaci na výšku, umístěte stránky tak, aby šel do podavače nejprve horní okraj dokumentu. Pokud vkládáte předlohu vytištěnou v orientaci na šířku, umístěte stránky tak, aby šel do podavače nejprve levý okraj dokumentu.
- b. Papír do podavače dokumentů zasunujte, dokud neuslyšíte pípnutí nebo dokud se na displeji ovládacího panelu tiskárny nezobrazí zpráva oznamující, že byly rozpoznány vložené stránky.

 **TIP:** Další nápovědu poskytuje při vkládání předloh do podavače dokumentů schéma vyryté na zásobníku podavače.



2. Nastavte vodítka papíru tak, aby se dotýkala okrajů stohu papíru.

Změna výchozích nastavení papíru

Tiskárna dokáže automaticky zjišťovat, zda je ve vstupním zásobníku vložen papír a zda je vložený papír velké, střední nebo malé šířky. Výchozí velký, střední nebo malý formát papíru zjišťovaný tiskárnou je možné změnit.

1. Na domovské obrazovce ovládacího panelu přejděte doprava a poté vyberte možnost **Zásobníky**.
2. Vyberte zásobník a stisknutím tlačítka **Změnit** proveďte požadované změny.
3. Stiskněte tlačítko **Dokončeno**.

Základní informace o papíru

Tiskárna je navržena tak, aby dobře fungovala s většinou typů kancelářského papíru. Nejlepší je vyzkoušet několik různých typů papíru, než koupíte větší množství.

K zajištění optimální kvality tisku používejte papíry HP. Další informace o papíru HP najdete na webu hp.com.



Společnost HP doporučuje pro tisk každodenních dokumentů obyčejné papíry s logem ColorLok. Všechny papíry s logem ColorLok jsou nezávisle testovány, aby splnily vysoké standardy spolehlivosti a kvality tisku a vytvořily dokumenty s ostrými, živými barvami a sytou černou, které schnou rychleji než běžné papíry. Hledejte papíry s logem ColorLok v mnoha gramážích a formátech u významných výrobců papíru.

Tipy pro výběr a používání papíru

Abyste dosáhli nejlepších výsledků, dodržujte pokyny při vkládání papíru do zásobníku nebo podavače dokumentů.

- Vkládejte vždy pouze jeden typ a jeden formát papíru.
- Zkontrolujte, zda jste správně vložili papír do zásobníku.
- Zásobník nepřepĺňujte.
- Nevkládejte následující papír, aby nedošlo k uvíznutí papíru a nízké kvalitě tisku:
 - Vícedílné formuláře
 - Média, která jsou poškozená, zkroucená nebo zvlněná
 - Média s výřezy nebo s perforací
 - Média s hrubou texturou nebo s reliéfem a média, která špatně přijímají inkoust
 - Média, která jsou příliš tenká nebo se snadno protahují
 - Média se sponkami nebo svorkami

4 Konfigurace tiskárny

Naučte se konfigurovat tiskárnu pomocí ovládacího panelu a serveru Embedded Web Server (EWS).

Konfigurace pomocí ovládacího panelu

Nastavení můžete změnit pomocí ovládacího panelu:

1. Na domovské obrazovce ovládacího panelu stiskněte možnost **Menu**.
2. Přejděte na položku **Nástroje** a stiskněte možnost **Nastavení**.
3. Vyberte funkci a změňte požadované nastavení.

Konfigurace pomocí serveru Embedded Web Server (EWS)

Server EWS je domovská stránka tiskárny přístupná prostřednictvím webového prohlížeče. Server EWS lze použít ke správě funkcí tiskárny a nastavení z počítače nebo mobilního zařízení.

- Prohlížejte si informace o stavu tiskárny.
- Kontrolujte informace a stav tiskového spotřebního materiálu.
- Přijímejte oznámení o událostech týkajících se tiskárny a spotřebního materiálu.
- Prohlížejte si a měňte nastavení sítě a tiskárny.

Poznámky týkající se přístupu k serveru EWS.

- Pokud se ve webovém prohlížeči zobrazí zpráva, že přístup na webovou stránku není bezpečný, vyberte možnost pro pokračování. Přístupem na webovou stránku nedojde k poškození vašeho zařízení.
- V závislosti na způsobu připojení tiskárny nemusí být některé funkce serveru EWS dostupné.
- Z důvodu vaší bezpečnosti jsou některá nastavení v EWS chráněna heslem.
Pokud budete vyzváni k zadání hesla, zadejte výchozí kód PIN tiskárny, který je k dispozici na štítku uvnitř přístupových dveří tiskárny. Pokud jste heslo změnili, zadejte nové heslo.
- Server EWS není přístupný za síťovou bránou firewall.

Pomocí serveru EWS si můžete prohlížet nebo měnit nastavení konfigurace IP a ručně nastavit adresu IPv4, masku podsítě a výchozí bránu.

Otevření serveru Embedded Web Server (EWS)

Otevřete webový prohlížeč a zadejte IP adresu nebo název hostitele tiskárny.

Informace naleznete v části [Vyhledání IP adresy tiskárny](#).

Pokud budete vyzváni k zadání hesla, zadejte výchozí kód PIN tiskárny, který je k dispozici na štítku uvnitř přístupových dveří tiskárny. Pokud jste heslo změnili, zadejte nové heslo.

 **POZNÁMKA:** Server EWS můžete otevřít také pomocí HP software.

Vyhledání IP adresy tiskárny

IP adresa tiskárny je jedinečná adresa v síti, která se používá pro připojení k jiným zařízením.

- U tiskárny připojené pomocí funkce **Wi-Fi Direct** použijte tuto IP adresu: 192.168.223.1
- U tiskárny připojené pomocí **Wi-Fi** vyberte na ovládacím panelu tiskárny možnost **Stavové centrum** pro zobrazení IP adresy.

Alternativně na domovské obrazovce ovládacího panelu vyberte možnost **Nabídka**, sjeďte na **Nástroje** a vyberte **Nastavení**, potom **Sít**, potom **Wi-Fi** a nakonec **Zobrazit podrobnosti**.

Zobrazení nebo změna nastavení sítě

Při řešení potíží nebo nastavování tiskárny může být nutné zobrazit nebo upravit její nastavení sítě.

1. Otevřete server EWS.
2. V nabídce vlevo klikněte na **Sít**:
 - Chcete-li zobrazit informace o síti, vyberte možnost **Přehled sítě**.
 - Chcete-li změnit nastavení sítě, vyberte možnost **Nastavení sítě**.

Ruční změna parametrů IPv4 a IPv6 TCP/IP

Pokud tiskárna není v síti zjištěna, může být nutné ručně nakonfigurovat IP adresu tiskárny.

1. Otevřete server EWS.
2. V nabídce vlevo klikněte na na kartu **Sít** a poté na kartu **Nastavení sítě**.
3. Klikněte na **Nastavení IP**.
4. Na stránce **Nastavení IP** klikněte na rozevírací nabídku **Protokoly** a vyberte jednu z následujících možností:
 - **Pouze IPv4**
 - **Pouze IPv6**
 - **IPv4 i IPv6**

Přidělení nebo změna systémového hesla

Pomocí serveru EWS přiřadte heslo správce, abyste zabránili neoprávněným uživatelům měnit nastavení tiskárny.

1. Otevřete server EWS.
2. V nabídce vlevo klikněte na **Zabezpečení** a potom klikněte na **Nastavení hesla**.
3. Na stránce **Heslo účtu správce** zadejte heslo do pole **Nové heslo***.
4. Zadejte heslo znovu do pole **Potvrzení hesla**.

5. Klepněte na volbu **Použít**.

 **POZNÁMKA:** Heslo si poznačte a uložte ho na bezpečné místo.

Změna nastavení úspory energie

Tiskárna obsahuje několik úsporných funkcí, které šetří energii i spotřební materiál.

Na stránce [Správa napájení](#) najdete další informace o energeticky úsporných nastaveních.

Aktualizace tiskárny

Společnost HP pravidelně vydává aktualizace firmwaru, které zlepšují funkčnost produktu a opravují chyby. Když je tiskárna připojena k internetu, ve výchozím nastavení automaticky kontrolujete aktualizace v pravidelných intervalech.

Toto výchozí nastavení můžete změnit na automatické aktualizace nebo na okamžitou ruční kontrolu aktualizací.

Aktualizace tiskárny pomocí ovládacího panelu

Firmware tiskárny můžete aktualizovat ručně pomocí ovládacího panelu.

1. Na domovské obrazovce ovládacího panelu stiskněte možnost **Menu**.
2. Přejděte na položku **Nástroje** a stiskněte možnost **Nastavení**.
3. Vyberte možnost **Aktualizace firmwaru**, potom **Další** a nakonec vyberte jednu z požadovaných možností:
 - **Automatická aktualizace (doporučeno):** Tiskárna automaticky kontroluje a instaluje nové aktualizace firmwaru.
 - **Oznámit:** Tiskárna automaticky kontroluje nové aktualizace firmwaru a zobrazí oznámení na ovládacím panelu, pokud je aktualizace k dispozici.
 - **Nekontrolovat:** Tiskárna automaticky nekontroluje žádné aktualizace.

Aktualizace tiskárny pomocí serveru Embedded Web Server (EWS)

Firmware tiskárny můžete aktualizovat pomocí serveru EWS.

1. Otevřete server EWS.

Informace naleznete v části [Otevření serveru Embedded Web Server \(EWS\)](#).

Pokud budete vyzváni k zadání hesla, zadejte výchozí kód PIN tiskárny, který je k dispozici na štítku uvnitř přístupových dveří tiskárny. Pokud jste heslo změnili, zadejte nové heslo.

2. V nabídce vlevo klikněte na **Všeobecné** a potom klikněte na **Aktualizace firmwaru**.
3. Na stránce **Informace o firmwaru** klikněte na možnost **Zkontrolovat aktualizace**.

Pokud je dostupná aktualizace softwaru tiskárny, tiskárna tuto aktualizaci nainstaluje a poté provede restart.

 **POZNÁMKA:** Budete-li vyzváni k zadání nastavení serveru proxy, nastavte server proxy dle pokynů na obrazovce. Pokud neznáte správné hodnoty nastavení, obraťte se na správce sítě nebo na osobu, která síť nastavila.

5 Tisk

Tisk z počítače nebo mobilního zařízení.

Nainstalujte si HP software do smartphonu, notebooku, stolního počítače nebo jiných zařízení, abyste mohli tisknout, skenovat a spravovat tiskárnu.

Tisk pomocí počítače se systémem Windows

Tisknout můžete z nabídky souborů u většiny aplikací.

Ujistěte se, že máte nainstalovanou aplikaci HP software. Informace naleznete v části [Používání softwaru HP](#).

1. Otevřete dokument, který chcete vytisknout.
2. V nabídce **Soubor** v softwarovém programu vyberte možnost **Tisk**.



POZNÁMKA: Zkontrolujte, zda je v seznamu dostupných tiskáren vybrána vaše tiskárna.

3. Klikněte na tlačítko, kterým se otevře dialogové okno **Vlastnosti**.
V závislosti na softwarové aplikaci může být toto tlačítko označeno **Vlastnosti**, **Možnosti**, **Nastavení** nebo **Předvolby**.
4. Podle potřeby změňte příslušná nastavení tisku a klikněte na **OK**.
5. Kliknutím na tlačítko **Tisk** nebo **OK** zahájíte tisk.

Tisk z počítače Mac

Použijte příkaz Tisk z libovolného otevřeného souboru.

1. Tisknete-li poprvé, proveďte následující kroky.
 - a. Otevřete **Systémové předvolby** a vyberte **Tiskárny a skenery**.
 - b. Klikněte na tlačítko/ikonu **Přidat +**, vyberte tiskárnu ze seznamu tiskáren a potom klikněte na **Přidat**.
2. Otevřete dokument, který chcete vytisknout, a použijte příkaz **Tisk**.
Zkontrolujte, zda je v seznamu dostupných tiskáren vybrána vaše tiskárna.
3. V případě potřeby změňte nastavení tisku.
4. Kliknutím na tlačítko **Tisk** provedete tisk.

Tisk z mobilních zařízení

Dokumenty a fotografie můžete tisknout z mobilních zařízení pomocí Software HP, AirPrint nebo modulu HP Print Service Plugin.

- **Software HP:** Další informace o mobilním tisku najdete na stránce hp.com/mobileprinting.

- **iOS:** Služba AirPrint je předinstalována na zařízeních se systémem iOS verze 4.2 a novější.
- **Android:** Z Google Play Store si stáhněte aplikaci HP Print Service Plugin (podporováno většinou zařízení se systémem Android) a povolte jej na svém zařízení.

Tisk pomocí funkce Wi-Fi Direct

Funkce **Wi-Fi Direct** umožňuje přímé propojení počítače nebo mobilního zařízení s tiskárnou a bezdrátový tisk – bez nutnosti připojení k existující bezdrátové síti.

POZNÁMKA:

- Prostřednictvím připojení **Wi-Fi Direct** lze k tiskárně připojit až 5 počítačů a mobilních zařízení.
- Před tiskem ze svého zařízení zapněte funkci **Wi-Fi Direct** na tiskárně. Funkci **Wi-Fi Direct** můžete zapnout na ovládacím panelu tiskárny nebo přes server embedded web server (EWS).

1. Na domovské obrazovce ovládacího panelu stiskněte možnost **Menu**.
2. Přejděte na položku **Nástroje** a stiskněte možnost **Nastavení**.
3. Stiskněte možnost **Sít**, a poté stiskněte možnost **Wi-Fi Direct**.
4. Stiskněte přepínač vedle možnosti Výběrem možnosti **Wi-Fi Direct** funkci zapnete.

Na stránce hp.com/go/wifidirectprinting se dozvíte, jak používat funkci **Wi-Fi Direct**, a najdete zde také informace o řešení problémů.

Tipy pro úspěšný tisk

Aby tisk proběhl úspěšně, ujistěte se, že máte vhodné nastavení tiskárny, dostatek toneru v kazetách HP a správně vložený papír v zásobnících.

Nastavení tiskárny můžete zkontrolovat pomocí HP software, serveru embedded web server (EWS) a softwarových aplikací.

Tipy pro inkoust

Níže jsou uvedeny rady pro inkoustový tisk:

- Pokud kvalita tisku není přijatelná, viz [Problémy s tiskem](#).
- Použijte originální kazety HP.

Originální kazety HP jsou určeny pro tiskárny a papíry HP a byly s nimi testovány, aby zaručily nejlepší výsledky každého tisku.

POZNÁMKA:

- Společnost HP nemůže zaručit kvalitu ani spolehlivost neoriginálního spotřebního materiálu. Na opravy produktu po použití neoriginálního spotřebního materiálu se nevztahuje záruka.
 - Chcete-li zjistit, zda jste zakoupili originální kazety HP, příslušné informace najdete na stránce hp.com/go/anticounterfeit.
-
- Ověřte, zda jsou správně nainstalovány všechny kazety.

Informace naleznete v části [Výměna kazet](#).

- Zkontrolujte odhadované hladiny inkoustu a ujistěte se, že je v tiskárně dostatek inkoustu.

Informace naleznete v části [Kontrola odhadovaných hladin inkoustu](#).



POZNÁMKA: Varování a kontrolky hladiny inkoustu poskytují pouze přibližné údaje a slouží pouze k plánování. Pokud se rozsvítí kontrolka zobrazující malé množství inkoustu, zvažte přípravu náhradní tiskové kazety, abyste se vyhnuli možným zdržením tisku. Kazety není nutné vyměňovat, dokud k tomu nebudete vyzváni.

Tipy pro vkládání papíru

Níže jsou uvedeny tipy pro vkládání papíru pro úspěšný tisk:

- Ujistěte se, že je papír vložen v zásobník správně, a nastavte správný formát a typ média. Při vkládání papíru do zásobník budete vyzváni k nastavení formátu a typu média na ovládacím panelu.

Informace naleznete v části [Vkládání médií](#).

- Vložte stoh papíru (ne pouze jednu stránku). Všechny papír ve stohu musí být stejného formátu a typu, aby nedošlo k jeho uvíznutí.
- Vložte papír tak, aby strana určená pro tisk směřovala dolů.
- Ujistěte se, že papír vložený do zásobník leží rovně a jeho okraje nejsou ohnuté ani potrhané.
- Posuňte vodítka šířky papíru v zásobník tak, aby těsně přiléhala k papíru. Ujistěte se, že vodítka papír v zásobníku neohýbají.

6 Kopírování, skenování a mobilní fax

Funkce kopírování, skenování a mobilního faxu.

Kopírování z tiskárny

Pomocí ovládacího panelu tiskárny můžete zkopírovat dokument nebo doklad totožnosti z tiskárny.

1. Vložte papír do vstupního zásobníku.
Informace naleznete v části [Vkládání médií](#).
2. Na domovské obrazovce ovládacího panelu stiskněte **Kopírování**.
3. Vyberte možnost **Kopírování dokumentu** nebo **Kopírování dokladu**.
4. Nastavte počet kopií nebo změňte výchozí nastavení kopírování.



POZNÁMKA: Tiskárna je standardně nastavena na barevné kopírování. Výběrem možnosti **Uložit** uložíte aktuální nastavení jako výchozí.

5. Chcete-li zkopírovat dokument, položte předlohu potištěnou stranou dolů na sklo skeneru nebo potištěnou stranou nahoru do podavače dokumentů. stiskněte tlačítko **Kopírovat**.

Chcete-li zkopírovat doklad totožnosti, vložte předlohu dokladu na sklo skeneru, stiskněte tlačítko **Kopírovat** a poté postupujte podle pokynů na obrazovce a vložte doklad nebo celou kopii na sklo skeneru.

Kopírování nebo skenování z mobilního zařízení

Pokud je vaše mobilní zařízení vybaveno kamerou/fotoaparátem, můžete použít aplikaci HP software pro kopírování nebo skenování tištěného dokumentu nebo fotky.



TIP: Pomocí aplikace HP software můžete zkopírovaný nebo naskenovaný snímek upravit, uložit, vytisknout nebo sdílet.

1. Otevřete aplikaci HP software ve svém mobilním zařízení.
2. Klepněte na ikonu **plus +** nebo na možnost **Přidat tiskárnu**.
3. Klepněte na možnost **Kopírovat, Skenování pomocí fotoaparátu** nebo **Skenování pomocí tiskárny**.
4. Umístěte dokument nebo fotografii před fotoaparát, vyberte možnost velikosti, která vám pomůže rozpoznat velikost předlohy, a klepnutím na kulaté tlačítko ve spodní části obrazovky pořídíte snímek.



TIP: Nejlepších výsledků dosáhnete, když upravíte pozici fotoaparátu tak, aby byla předloha v rámci poskytnutého rámcí na obrazovce s náhledem.

5. Zadejte další nastavení a dokončete kopírování nebo skenování podle pokynů na obrazovce.

Skenování a sdílení souborů z tiskárny

Dokumenty můžete skenovat a sdílet do cloudu, na e-mailové adresy, do síťových složek, do počítače nebo na stránky služby Microsoft SharePoint.

Pro nastavení a používání těchto funkcí musí být tiskárna připojena ke stejné síti. Další informace získáte podle pokynů na ovládacím panelu tiskárny.

1. Položte předlohu potištěnou stranou dolů na sklo skeneru nebo potištěnou stranou nahoru do podavače dokumentů.

Viz téma [Vložení předlohy na sklo skeneru](#) nebo [Vkládání předloh do podavače dokumentů](#).

2. Na domovské obrazovce ovládacího panelu stiskněte **Skenovat** a potom vyberte požadovanou možnost.
3. Postupujte podle pokynů na obrazovce a skenování dokončete.

Skenování z tiskárny do zařízení USB

Použijte ovládací panel tiskárny ke skenování souboru přímo do zařízení USB.

 **POZNÁMKA:** Ke skenování do zařízení USB lze použít i server EWS.

1. Připojte zařízení USB do portu USB na tiskárně.
2. Položte předlohu potištěnou stranou dolů na sklo skeneru nebo potištěnou stranou nahoru do podavače dokumentů.

Viz [Vložení předlohy na sklo skeneru](#) nebo [Vkládání předloh do podavače dokumentů](#).

3. Na domovské obrazovce ovládacího panelu stiskněte **Skenovat**.
4. Vyberte možnost **Skenovat na USB** a poté vyberte umístění na zařízení USB, kam chcete naskenovaný soubor uložit.
5. Vyberte možnost **Název souboru** a zadejte název souboru.
6. Stisknutím v jednotlivých rozevíracích seznamech nastavte další možnosti souboru, jako jsou **Strany předlohy**, **Typ souboru**, **Rozlišení** a **Barevný režim**.
7. Pro změnu nastavení stiskněte **Možnosti**.
8. Chcete-li zobrazit náhled naskenované fotky nebo dokumentu, vyberte možnost **Náhled**. Potom stisknutím tlačítka **Odeslat** naskenujte dokument a uložte jej do zařízení USB.

Skenování pomocí webového skenování

Webové skenování je funkce serveru embedded web server (EWS), která umožňuje skenování fotografií a dokumentů z tiskárny do počítače pomocí webového prohlížeče.

Tato funkce je dostupná i pokud jste na počítač nenainstalovali software tiskárny.

 **POZNÁMKA:** Ve výchozím nastavení je funkce webového skenování vypnuta. Tuto funkci můžete povolit v rámci serveru EWS.

Pokud nemůžete otevřít funkci webového skenování v serveru EWS, je možné, že ji váš správce sítě vypnul. Další informace vám poskytne správce sítě nebo osoba, která síť nastavovala.

Povolení webového skenování

Před skenováním z libovolného prohlížeče je nutné povolit funkci webového skenování.

1. Otevřete server embedded web server (EWS).
2. V nabídce vlevo klikněte na **Sít** a potom klikněte na **Rozšířená nastavení**.
3. Na stránce **Rozšířená nastavení** klikněte na **Vzdálené skenování** a potom kliknutím na přepínací tlačítko vedle položky **Skenování WS** povolte webové skenování.

Pokud webové skenování není povoleno, v levé nabídce klikněte na možnost **Sít** a **Rozšířená nastavení**, klikněte na **Webové služby (Microsoft)** na stránce Rozšířená nastavení a potom kliknutím na přepínací tlačítko vedle položky **Skenování WS** povolte webové skenování.

Skenování pomocí webového skenování

Webové skenování nabízí základní možnosti skenování. Pokud chcete využít dalších možností nebo funkcí skenování, použijte ke skenování HP software.

1. Položte předlohu potišťenou stranou dolů na sklo skeneru nebo potišťenou stranou nahoru do podavače dokumentů.
2. Otevřete server embedded web server (EWS).
3. V nabídce vlevo klikněte na **Skenovat**.
4. Klikněte na možnost **Webové skenování**, změňte požadovaná nastavení a potom klikněte na **Zahájit skenování**.

Tipy pro úspěšné kopírování a skenování

Pro úspěšné kopírování a skenování využijte následující tipy:

- Sklo a zadní stranu víka udržujte v čistotě. Skener interpretuje vše, co zachytí na skle, jako část obrázku.
- Vložte předlohu na sklo skeneru tiskovou stranou dolů a zarovnejte ji se značkou v zadním levém rohu skla.
- Pokud chcete vytvořit velkou kopii z malé předlohy, naskenujte předlohu do počítače, změňte velikost obrázku v aplikaci pro skenování a vytiskněte kopii tohoto zvětšeného obrázku.
- Pokud chcete upravit formát nebo rozlišení skenování, typ výstupu nebo souboru či jiné parametry, spusťte skenování prostřednictvím HP software.
- Aby nedošlo k zeslabení nebo vynechání skenovaného textu, nastavte v softwaru správný jas snímání.
- Pokud chcete skenovat dokument s několika stránkami pouze do jednoho souboru namísto do několika, zahajte skenování pomocí možnosti HP software (namísto možnosti **Skenovat** na displeji tiskárny), nebo ke skenování použijte podavač dokumentů.
- Pokud skenujete pomocí fotoaparátu mobilního zařízení, ujistěte se, že skenujete na dobře osvětleném místě, aby byla předloha v dobrém kontrastu s povrchem, na kterém je položena.

Mobilní fax

Pomocí této funkce v aplikaci HP software můžete rychle skenovat a faxovat více stránek z mobilního zařízení nebo počítače.

 **POZNÁMKA:** Ujistěte se, že vaše mobilní zařízení nebo počítač jsou připojeny k síti.

1. Otevřete HP software ve svém mobilním zařízení nebo počítači.

Na vyzvání si vytvořte účet HP nebo se k němu přihlaste a zaregistrujte tiskárnu.

2. Vyberte dlaždici **Mobilní fax**.

Pokud dlaždice chybí, přidejte ji na domovskou obrazovku klepnutím nebo kliknutím na položku **Přizpůsobit dlaždice**.

 **POZNÁMKA:** Pokud tuto funkci nemůžete najít v HP software, nemusí být ve vaší zemi/oblasti k dispozici.

3. Vyplňte potřebné údaje a v případě potřeby připojte titulní stránku.
4. Připojte k faxu existující soubor nebo naskenujte nový soubor pomocí tiskárny nebo mobilního zařízení.
5. Zkontrolujte podrobnosti a odešlete fax, jakmile bude připraven.

7 Správa kazet

Správa a objednávání tiskového spotřebního materiálu.

Tiskárna umožňující dynamické zabezpečení

Tato tiskárna je určena k použití pouze s kazetami, které mají nový nebo opakovaně použitý čip HP. Opakovaně použitý čip HP umožňuje využívat opakovaně použité, recyklované a znovu naplněné kazety.

Tiskárna využívá dynamická bezpečnostní opatření k blokování kazet s čipem jiného výrobce než HP. Pravidelné aktualizace firmwaru doručené přes internet zajistí zachování účinnosti dynamických bezpečnostních opatření a zablokování kazet, které dříve fungovaly.

Aktualizace mohou zlepšit nebo rozšířit funkce tiskárny, chránit před bezpečnostními hrozbami a sloužit k jiným účelům, ale mohou také zabraňovat fungování kazet využívajících čip jiného výrobce než HP v tiskárně, a to včetně kazet, které aktuálně fungují. Pokud nejste zaregistrováni v některých programech HP, jako je Instant Ink, nebo nevyužíváte jiné služby, které vyžadují automatické aktualizace firmwaru online, lze většinu tiskáren HP nakonfigurovat tak, aby buď automaticky přijímaly aktualizace, nebo zobrazovaly oznámení, které vám umožní zvolit, zda se mají aktualizovat či nikoli. Další informace o dynamickém zabezpečení a konfiguraci online aktualizací firmwaru naleznete na adrese www.hp.com/learn/ds.

Tipy pro manipulaci s kazetami a tiskovou hlavami

Při údržbě kazet HP a k zajištění nejvyšší možné kvality tisku vám pomohou následující tipy.

Další informace najdete na stránce hp.com/supplies.

- Tiskové kazety lze v tiskárně ponechat po delší dobu. Aby byl zajištěn optimální stav kazet, tiskárnu je třeba správně vypnout, když se nepoužívá.
- Také je důležité ponechávat kazety vložené.
- Používání originálních kazet HP

Pokud máte tiskárnu HP+, musíte používat originální kazety HP. Pokud do tiskárny nainstalujete neoriginální spotřební materiál nebo doplněné kazety, tiskárna nebude moci tisknout.

- Ujistěte se, že jste tiskárnu řádně vypnuli, aby nedošlo k poškození kazet.
- Kazety uchovávejte až do instalace v neporušeném originálním obalu.
- Kazety skladujte při pokojové teplotě (15–35 °C).
- Pád, třesení nebo neopatrné zacházení během instalace mohou způsobit dočasné potíže s tiskem.
- Tiskovou hlavu nečistěte bezdůvodně. Časté čištění způsobuje plýtvání inkoustem a zkrácení životnosti tiskových kazet.
- Při zvolení tisku jen pomocí kazety s černým inkoustem se spotřebuje také určité množství barevného inkoustu
 - Při inkoustovém tisku se inkoust spotřebovává několika způsoby.

- Inkoust z inkoustových kazet se používá při procesu tisku mnoha různými způsoby, včetně inicializačního procesu, který připravuje tiskárnu a inkoustové kazety k tisku, a při údržbě tiskové hlavy, při níž se udržují tiskové trysky čisté, aby mohl inkoust hladce protékat. Kromě toho v kazetě po použití zůstávají zbytky inkoustu a část inkoustu se odpaří.
- Pokud tiskárnu převážíte, dodržujte následující pokyny, abyste zabránili úniku inkoustu nebo poškození tiskárny.
 - Tiskárnu vždy vypínejte stisknutím tlačítka **tlačítko napájení**. Před odpojením tiskárny počkejte, až se zastaví veškeré pohyby vnitřních součástí.
 - Tiskárna musí být přepravována nastojato, nesmí být položena na boční, zadní, přední ani horní straně.

Kontrola odhadovaných hladin inkoustu

Odhadované hladiny inkoustu můžete kontrolovat na ovládacím panelu tiskárny.

Alternativně můžete hladiny inkoustu kontrolovat také pomocí Software HP a embedded web server (EWS).

1. Na domovské obrazovce ovládacího panelu přejedte doprava a poté stiskněte možnost **Spotřební materiál**.
2. Vyberte možnost **Inkoustové kazety**.

 **POZNÁMKA:** Varování a ukazatele hladiny inkoustu poskytují pouze přibližné údaje a slouží pouze k plánování. Pokud se vám zobrazí varovná zpráva, že je v tiskárně málo inkoustu, zvažte přípravu náhradní tiskové kazety, abyste se vyhnuli možným zdržením tisku. Kazety není třeba měnit, dokud k tomu nebudete vyzváni.

Objednejte tiskové kazety

Než si objednáte kazety, na štítcích na inkoustu vyhledejte čísla inkoustů. Používejte pouze náhradní kazety, které obsahují stejné číslo kazety jako kazeta, kterou se chystáte vyměnit.

- Na stránce hp.com/supplies najdete informace o objednávání originálního spotřebního materiálu HP pro tiskárnu.

Pokud se zobrazí výzva, zvolte zemi/oblast a potom najdete podle zobrazených pokynů správný inkoust pro svou tiskárnu.

 **POZNÁMKA:** Objednávání inkoustu online není ve všech zemích a oblastech podporováno. Pokud není podporováno ve vaší zemi či oblasti, můžete si i přesto prohlížet informace o spotřebním materiálu a vytisknout si referenční seznam pro použití při nákupu u místního prodejce HP.

- Na stránce embedded web server (EWS) klikněte na **Spotřební materiál**, klikněte na **Kazety**, sjeďte dolů a poté klikněte na **Objednat spotřební materiál** v části Poznámky.

Číslo kazety najdete na následujících místech:

- Na štítku inkoustové kazety, kterou vyměňujete.
- Na nálepce uvnitř tiskárny. Otevřete přístupová dvířka ke kazetě, abyste nálepku našli.

Na stránce [Oblast tiskového spotřebního materiálu](#) najdete informace o štítku umístěném na tiskárně.

- V hlášení o stavu tiskárny (viz [Porozumění zprávám tiskárny](#)).

 **POZNÁMKA:** **Zaváděcí** kazeta, která je dodávána s tiskárnou, není určena k samostatnému prodeji.

Výměna kazet

Vyměňte kazety za nové originální kazety HP, pokud je hladina inkoustu příliš nízká a kazety již neposkytují dobrou kvalitu tisku.

Další informace naleznete v části [Recyklační program spotřebního materiálu pro výrobky HP Inkjet](#).

⚠ UPOZORNĚNÍ: Společnost HP doporučuje nahradit chybějící nebo poškozené kazety co nejdříve, abyste se vyhnuli problémům s kvalitou tisku, možnou vyšší spotřebou inkoustu nebo poškození inkoustového systému. Nikdy tiskárnu nevypínejte, když nejsou vloženy všechny inkoustové kazety.

📝 POZNÁMKA:

- Informace o objednávání nových kazet najdete na stránce [Objednejte tiskové kazety](#).
- Všechny kazety nejsou dostupné ve všech zemích nebo oblastech.
- Pokud jste si inkoustem ušpinili oblečení, otřete je suchým hadříkem a vyperte ve studené vodě. Horká voda zapouští inkoust do látky.
- Zkontrolujte, zda je tiskárna zapnutá.

1. Otevřete přístupová dvířka ke kazetě a počkejte, až se vozík zastaví.

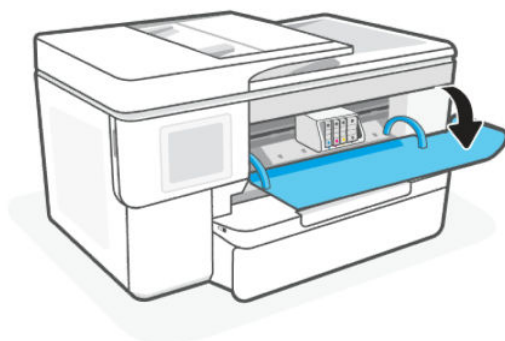

2. Uvolněte kazetu zatlačením na přední stranu a pak ji vyjměte ze zásuvky.

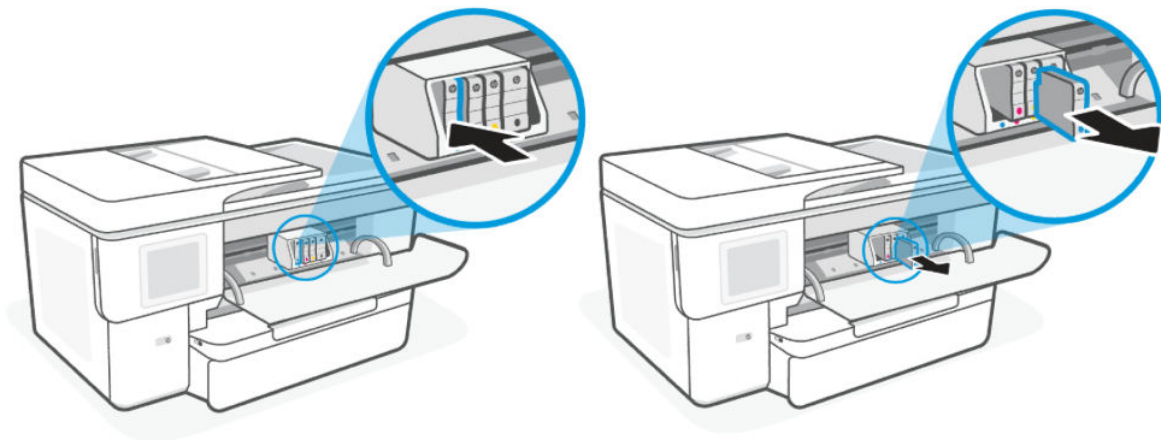

3. Vyměňte novou kazetu z obalu.
4. Recyklujte použité kazety. Informace o recyklaci použité kazety najdete na stránce hp.com/recycle.
5. Řádně vložte každou kazetu do označené přihrádky. Ověřte, že barevné písmeno na kazetě odpovídá označení na slotu.

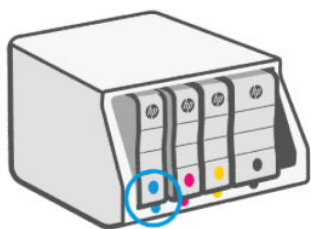
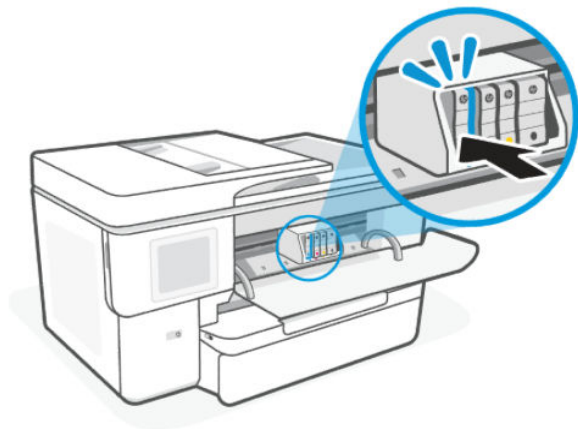

6. Tímto postupem vyměňte ostatní kazety.
7. Zavřete přístupová dvířka kazety.

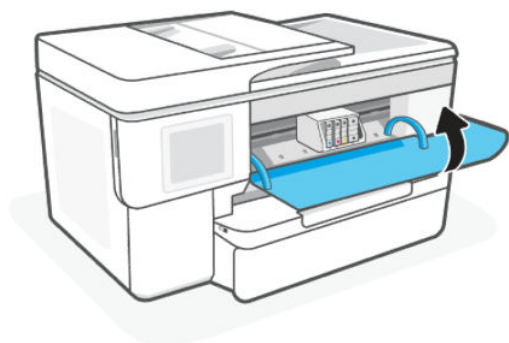

Ukládání uživatelských dat o spotřebním materiálu

Inkoustové kazety HP použité v této tiskárně obsahují paměťový čip, který pomáhá při provozu tiskárny. Tento paměťový čip může ukládat omezené množství dat o používání tiskárny a spotřebním materiálu, např.: velikost úlohy, typ úloh, typ média a frekvenci tisku.

Společnost HP shromažďuje vzorky informací z paměťových čipů kazet vrácených společnosti HP prostřednictvím recyklačního programu (HP Planet Partners: hp.com/recycle). K těmto údajům mohou mít přístup i partneři společnosti HP, kteří se účastní programu recyklace kazet. K informacím na paměťovém čipu mohou mít přístup i další třetí strany, které budou mít kazetu ve vlastnictví.

Tyto informace pomáhají společnosti HP analyzovat obchodní operace, zákaznickou podporu a zlepšování produktů.

1. Na domovské obrazovce ovládacího panelu stiskněte možnost **Menu**.
2. Přejděte na položku **Nástroje** a stiskněte možnost **Nastavení**.
3. Otevřete nabídku **Spotřební materiál** a potom funkci zapněte nebo vypněte přepínacím tlačítkem vedle položky **Ukládání uživatelských dat o spotřebním materiálu**.

Vyberte možnost **Ochrana kazet** a přepínacím tlačítkem vedle položky **Zapnutí „ochrany kazet“ zajistí trvalou ochranu kazet** funkci zapněte nebo vypněte.

Informace o záruce inkoustové kazety

Záruka na inkoustovou kazetu HP platí v případě, že kazeta se používá v tiskárně HP, pro niž je určena. Tato záruka se nevztahuje na inkoustové kazety HP, které byly znovu plněny, opraveny, renovovány, špatně použity nebo se kterými bylo manipulováno.

Během záručního období je kazeta kryta zárukou, dokud se nespoteřebuje inkoust HP a není dosaženo konce data platnosti záruky. Datum konce platnosti záruky ve formátu RRRR/MM může být uvedeno na kazetě, jak je vidět na obrázku:

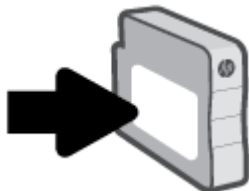

Více informací o omezené záruce na spotřební materiál naleznete na stránce hp.com/supplies, v části věnované záruce.

8 Vyřešit problém

Řešení častých problémů s tiskárnou.

Pomoc můžete získat také v HP software a na ovládacím panelu tiskárny.

- **HP software:** Aplikace vás upozorní na problémy s tiskárnou (uvíznutí papíru a jiné problémy), odkáže na obsah nápovědy a zobrazí možnosti kontaktování podpory pro další asistenci.

Další informace naleznete v tématu [Používání softwaru HP](#).

- **Ovládací panel tiskárny:** Stisknutím tlačítka **Nápověda** ? otevřete nabídku Nápověda, kontextovou nápovědu a také animace u některých úloh.

Pokud navrhané postupy problémy nevyřeší, vyzkoušejte pomoc od některé ze služeb podpory, viz Podpora HP.

Další informace najdete na stránce hp.com/support.

Problémy s uvíznutím nebo nesprávným podáním papíru

Zjistěte, jak řešit problémy s uvíznutým papírem a podáváním papíru.

Možná místa uvíznutí

K uvíznutí papíru zpravidla dochází v následujících oblastech tiskárny.

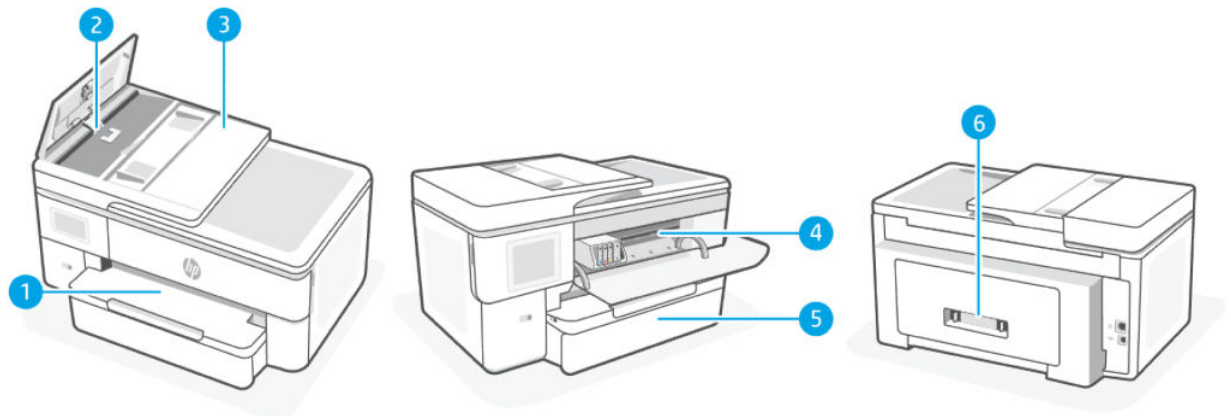

Tabulka 8-1 Možná místa uvíznutí

Funkce	Popis
1	Výstupní zásobník
2	Oddělovací blok
3	Podavač dokumentů
4	Zóna tisku

Tabulka 8-1 Možná místa uvíznutí (pokračování)

Funkce	Popis
5	Vstupní zásobník
6	Zadní přístupová oblast

Odstranění uvíznutého papíru

Podívejte se do všech míst, kde může dojít k uvíznutí, a odstraňte nalezený uvíznutý papír nebo cizí předměty.

UPOZORNĚNÍ:

- K odstranění uvíznutého papíru nepoužívejte ostré předměty, jako jsou pinzety nebo špičaté kleště.
- Při odstraňování uvíznutého papíru vytáhněte papír v přímém směru z tiskárny oběma rukama.
- Abyste zabránili dalšímu uvíznutí papíru, odstraňte všechny malé kousky papíru a cizí předměty.

Odstranění uvíznutého papíru z oblasti tisku

Odstraňte všechny předměty, jako například papír, které blokují oblast tisku.

 **POZNÁMKA:** V případě uvíznutí papíru tiskárnu nevypínejte.

1. Otevřete přístupová dvířka kazety.

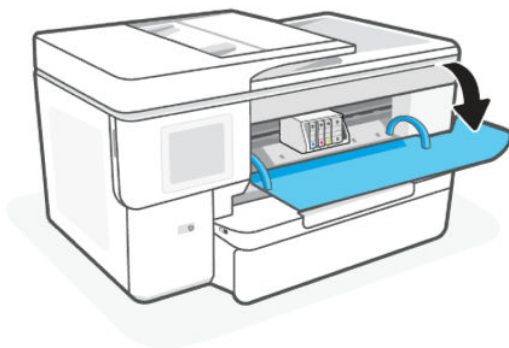

2. Pokud držák tiskových kazet není zablokován, přesuňte jej co nejdále na pravou stranu tiskárny a uvíznutý papír odstraňte.

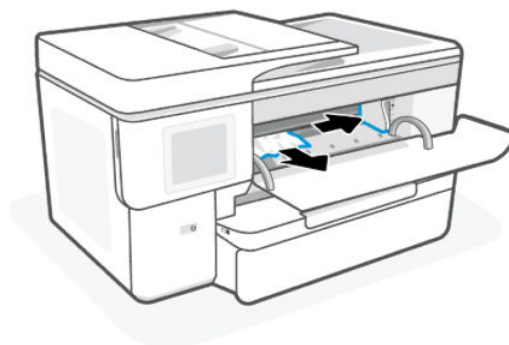

V případě potřeby přesuňte držák kazet zcela doleva a vyjměte všechny uvíznuté nebo roztrhané kousky papíru.

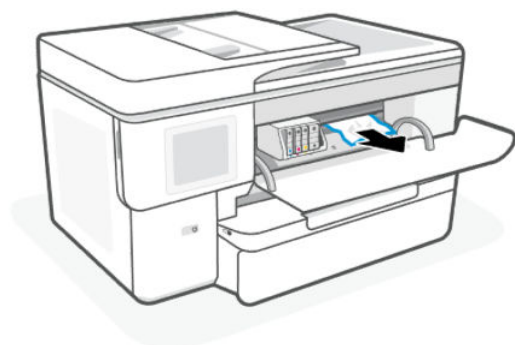
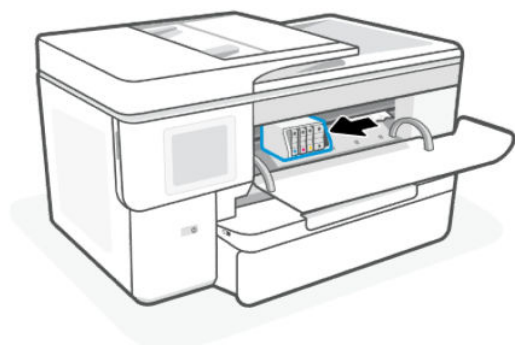

3. Zavřete přístupová dvířka kazety.

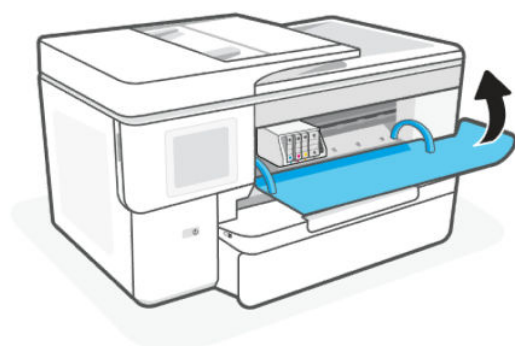

Odstranění uvíznutého papíru ze vstupního zásobníku

Vyjměte vstupní zásobník a odstraňte uvíznutý papír uvnitř dráhy podávání papíru.

1. Vytáhněte vstupní zásobník.

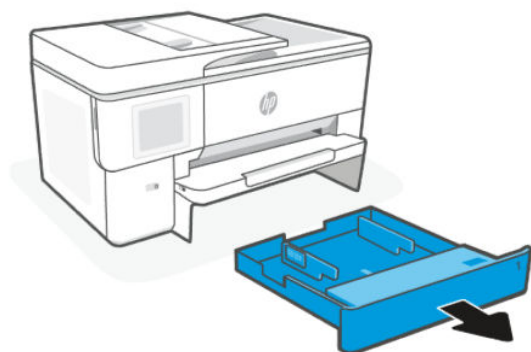

2. Zkontrolujte mezeru v tiskárně, kde byl vstupní zásobník. Sáhňte do mezery a vytáhněte uvíznutý papír.

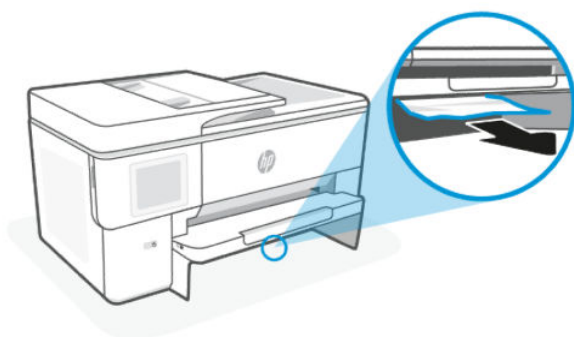

3. Zasuňte vstupní zásobník zpět do tiskárny.

Odstranění uvíznutého papíru z podavače dokumentů

Otevřete kryt a odstraňte všechny papír z podavače.

1. Zvedněte kryt podavače dokumentů.

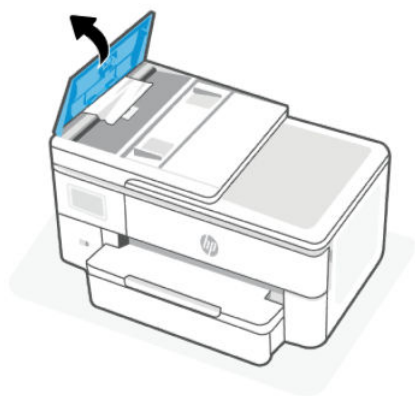

2. Vytáhněte uvíznutý papír z válečků.

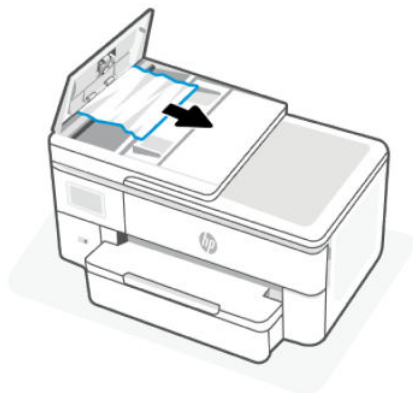

3. Zavřete kryt podavače dokumentů tak, aby zapadl na místo.



4. Zvedněte zásobník podavače dokumentů.

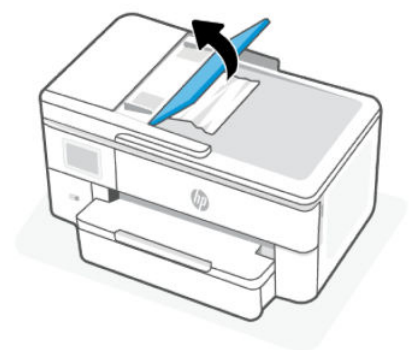

5. Vyměňte případný uvíznutý papír ze spodní strany zásobníku.



6. Spusťte dolů zásobník podavače dokumentů.



7. Zvedněte víko skeneru. Pokud vidíte uvíznutý papír, odstraňte ho.

Odstranění uvíznutého papíru ze zadní přístupové oblasti

Otevřete zadní přístupová dvířka a odstraňte veškerý uvíznutý papír z vnitřku tiskárny.

1. Získejte přístup k zadní straně tiskárny.
2. Stiskněte dvě tlačítka na zadních přístupových dvířkách a otevřete dvířka.

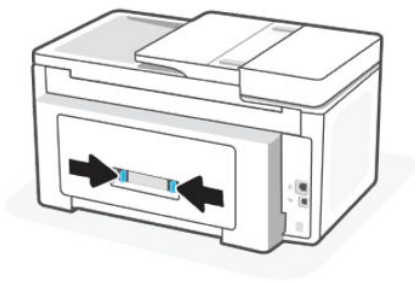

3. Odstraňte uvíznutý papír.

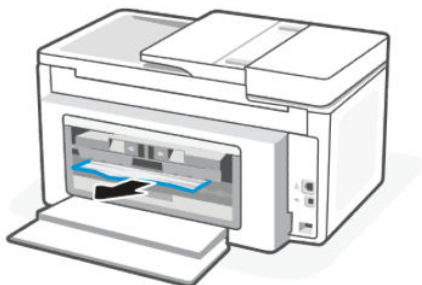

4. Stiskněte dvě tlačítka na krytu dráhy papíru a zcela vytáhněte kryt směrem ven z tiskárny.

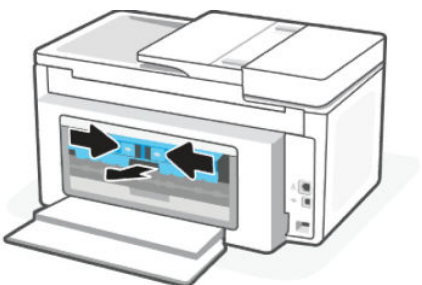

5. Odstraňte uvíznutý papír.

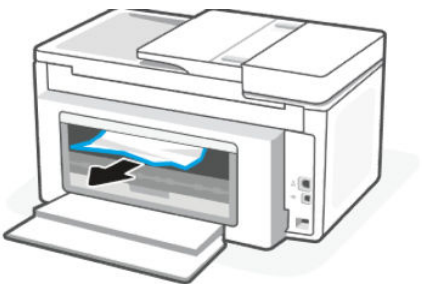

6. Vložte kryt dráhy papíru zpět do tiskárny.

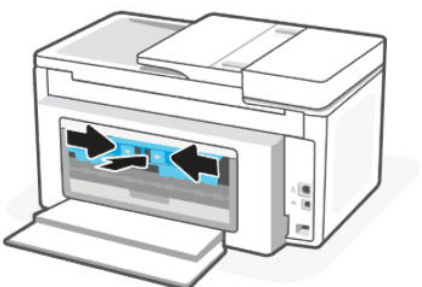

7. Zavřete zadní přístupová dvířka.

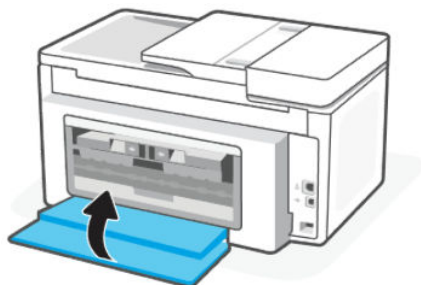

Odstranění uvíznuté tiskové kazety

Odstraňte všechny předměty, jako například papír, které blokují vozík tiskových kazet.

 **POZNÁMKA:** Pro odstranění uvíznutého papíru nepoužívejte žádné nástroje nebo jiná zařízení. Při odstraňování uvíznutého papíru z vnitřku tiskárny buďte vždy opatrní.

Resetujte tiskárnu

Resetováním tiskárny obnovíte tiskárnu z chybového stavu nebo selhání.

 **POZNÁMKA:** Informace naleznete v části [Kontrola připojení napájení a restartování tiskárny](#).

Jak zabránit uvíznutí papíru

Chcete-li předcházet uvíznutí papíru, postupujte takto:

- Tiskárnu vždy položte na rovný povrch.
- Pokud dojde k uvíznutí papíru, snažte se tiskárnu nenaklánět vzhůru nohama, abyste odstranili cizí materiály, protože by mohlo dojít k jejímu poškození.
- Často odebírejte potištěné papíry z výstupního zásobníku.
- Zkontrolujte, zda tisknete na papír, který není zmačkaný, poskládaný nebo jinak poškozený.
- Uchováváním papíru v uzavíratelném obalu na rovné podložce zabráníte svaštění nebo zkroucení papíru.
- Nepoužívejte papír, který je pro tiskárnu příliš tlustý nebo tenký.
- Zkontrolujte, zda jsou správně vloženy zásobníky a zda nejsou přeplněny.

Informace naleznete v části [Vkládání médií](#).

- Ujistěte se, že papír vložený do vstupního zásobníku leží rovně a jeho okraje nejsou ohnuté nebo potrháné.
- V zásobníku podavače dokumentů je příliš velké množství papíru.

Informace o maximálním počtu listů, které lze vložit do podavače dokumentů, viz [Technické údaje](#).

- Ve vstupním zásobníku nepoužívejte současně různé typy a formáty papíru; papíry ve vstupním zásobníku musí být stejného typu a velikosti.
- Upravte vodítka šířky papíru ve vstupním zásobníku tak, aby těsně přiléhala k papíru. Vodítka šířky papíru nesmí papír ve vstupním zásobníku ohýbat.

- Nezasouvejte papír do vstupního zásobníku násilím a příliš hluboko.
- Pokud tisknete na obě strany papíru, vyhněte se tisku sytých obrázků na lehký papír.
- Používejte typy papírů doporučené pro tiskárnu.
- Nevkládejte papír v době, kdy tiskárna tiskne.
- Když vytahujete vstupní zásobník, je vhodné jej zcela vyjmout z tiskárny, abyste se mohli ujistit, že k jeho zadní části není uvíznutý žádný papír. Může být nutné zkontrolovat mezeru pod tiskárnou, ve které se zásobník nacházel, a natažením ruky z ní vytáhnout případný papír.

Řešení problémů s podáváním papíru

Jaký problém máte?

- **Tiskárna neodebírá papír ze zásobníku**
 - Zkontrolujte, zda je v zásobníku vložen papír.
Informace naleznete v části [Vkládání médií](#).
 - Zkontrolujte, zda jsou v zásobníku vodítka šířky papíru nastavena na správné značky dle formátu papíru, který vkládáte. Přesvědčte se, že vodítka doléhají ke stohu papíru, ne však příliš těsně.
 - Ujistěte se, že je stoh papíru zarovnan k odpovídajícím linkám formátu papíru na dně vstupního zásobníku a jeho výška nepřekračuje značky po stranách zásobníku nebo vodítka šířky papíru.
 - Zkontrolujte, zda papír není v zásobníku zkroucený. Vyrovnajte papír ohnutím v opačném směru, než je prohnutí.
 - Před vložením papíru oddělte jednotlivé listy
- **Stránky se krčí**
 - Přesvědčte se, že je papír ve vstupním zásobníku založen těsně mezi vodítky šířky papíru. Dle potřeby vstupní zásobník z tiskárny vytáhněte a vložte papír znovu správným způsobem. Zkontrolujte, zda jsou vodítka papíru správně zarovnána s papírem.
 - Papír vkládejte do tiskárny jen tehdy, když neprobíhá tisk.
 - Ujistěte se, že zadní přístupová dvířka jsou bezpečně zavřena.
- **Je odebíráno více stránek**
 - Zkontrolujte, zda jsou v zásobníku vodítka šířky papíru nastavena na správné značky dle formátu papíru, který vkládáte. Přesvědčte se, že vodítka šířky doléhají ke stohu papíru, ne však příliš těsně.
 - Ujistěte se, že je stoh papíru zarovnan k odpovídajícím linkám formátu papíru na dně vstupního zásobníku a jeho výška nepřekračuje značky po stranách zásobníku nebo vodítka šířky papíru.
 - Přesvědčte se, že zásobník není přeplněn papírem.
 - K dosažení optimální kvality a efektivity při tisku používejte papír HP.

Na tiskárně nelze tisknout

Zjistěte, jak řešit potíže, když tiskárna nemůže tisknout.

Kontrola připojení k internetu u tiskárny

Ověřte, zda je tiskárna připojena k internetu. Pokud je tiskárna odpojena, nebude fungovat podle očekávání.

Tiskárna se může občas odpojit od internetu (například při výpadku napájení, problémech se sítí/směrovačem nebo když je tiskárna vypnuta v době nepoužívání). Možná budete moci vytisknout omezený počet stran, když je tiskárna odpojená, ale je nezbytné ji znovu připojit, abyste mohli pokračovat v tisku.

Kontrola, zda jsou používány originální kazety HP

Zkontrolujte, že používáte originální kazety HP. Originální kazety HP jsou vyráběny a prodávány společností HP v oficiálních obalech HP. Tiskárny HP+ vyžadují originální kazety HP. Pokud do tiskárny HP+ nainstalujete neoriginální spotřební materiál nebo doplněné kazety, tiskárna nebude fungovat podle očekávání.

Kontrola nastavení a stavu tiskárny

Můžete zkontrolovat nastavení a stav tiskárny.

1. Na domovské obrazovce ovládacího panelu stiskněte možnost **Menu**.
2. Přejděte na položku **Nástroje** a stiskněte možnost **Info**.
3. Na stránce **Informace** vyberte možnost **Tiskárna** pro kontrolu nastavení tiskárny nebo **Připojení** pro kontrolu stavu tiskárny.



POZNÁMKA: Informace naleznete v části [Připojení k síti Wi-Fi pomocí ovládacího panelu](#).

Pokud se vám tisk stále nedaří, přejděte na stránku hp.com/support

Problémy s tiskem

Zjistěte, jak řešit problémy s tiskem.

Oprava problémů u tiskáren HP+ s nefunkčním tiskem

Pokud vaše tiskárna HP+ netiskne, ověřte, že je připojena k internetu a že používá originální inkoustové kazety HP.

Tiskárny HP+ musí být připojeny k internetu přes Wi-Fi nebo ethernetovou síť, aby mohly fungovat. Tiskárna se může občas odpojit od internetu (například při výpadku napájení, problémech se sítí/směrovačem nebo když je tiskárna vypnuta v době nepoužívání). Možná budete moci vytisknout omezený počet stran, když je tiskárna odpojená, ale je nezbytné ji znovu připojit, abyste mohli pokračovat v tisku.

Dále se ujistěte, že tiskárna používá originální kazety HP. Originální kazety HP jsou vyráběny a prodávány společností HP v oficiálních obalech HP. Tiskárny HP+ vyžadují originální kazety HP. Pokud do tiskárny HP+ nainstalujete neoriginální spotřební materiál nebo doplněné kazety, tiskárna nebude fungovat podle očekávání.

Vyřešení problému, kdy se nevytiskne stránka (nelze tisknout)

Zjistěte, jak řešit problémy s tiskem.

Řešení problémů s tiskem

Ujistěte se, že je tiskárna zapnutá a že je v zásobníku papír. Pokud stále nemůžete tisknout, zkuste následující postup:

1. Vyhledejte případné chybové zprávy a vyřešte je postupem podle pokynů na obrazovce.
2. Pokud máte tiskárnu HP+, ověřte, že tiskárna je připojena k internetu a jsou v ní nainstalovány originální kazety HP. Tiskárny HP+ nebudou tisknout, když nebudou připojeny k internetu nebo když v nich budou instalovány neoriginální nebo doplněné kazety.
3. Pokud je počítač připojen k tiskárně pomocí kabelu USB, odpojte kabel USB a znovu jej připojte. Je-li počítač připojen k tiskárně pomocí připojení Wi-Fi, ujistěte se, že je připojení funkční.
4. Stáhněte si a spusťte nástroj [HP Print and Scan Doctor](#) pro pomoc při automatickém diagnostikování a řešení problémů.

 **POZNÁMKA:** Tento nástroj je určen pro operační systém Windows a je k dispozici pouze v určitých jazykových verzích.

Kontrola připojení napájení a restartování tiskárny

Postupujte takto kontrola připojení napájení a restartování tiskárny.

1. Zkontrolujte, zda je napájecí kabel dobře připojený k tiskárně.

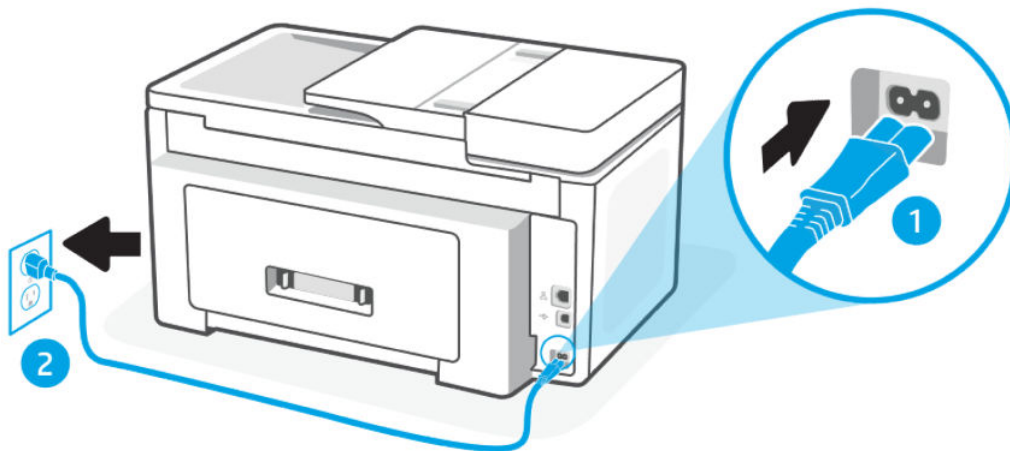

Tabulka 8-2 Porty tiskárny

Port	Popis
1	Připojení tiskárny ke zdroji napájení
2	Připojení k elektrické zásuvce

2. Podívejte se na tlačítko **Napájení** na tiskárně. Pokud nesvítí, tiskárna je vypnutá. Stisknutím tlačítka **Napájení** zapnete tiskárnu.

 **POZNÁMKA:** Není-li tiskárna napájena elektrickým proudem, připojte ji k jiné zásuvce.

3. U zapnuté tiskárny odpojte napájecí kabel od její zadní části.

4. Vypojte napájecí kabel z elektrické zásuvky.
5. Počkejte alespoň 15 sekund.
6. Zapojte napájecí kabel do elektrické zásuvky.
7. K zadní části tiskárny připojte znovu napájecí kabel.
8. Pokud se tiskárna sama nezapne, zapněte ji stisknutím tlačítka **Napájení**.
9. Zkuste tiskárnu znovu použít.

Řešení problémů s kvalitou tisku

Zjistěte, jak řešit problémy s kvalitou tisku.



POZNÁMKA: Aby nedocházelo k potížím s kvalitou tisku, tiskárnu vždy vypínejte pomocí hlavního vypínače a před odpojením ze zásuvky nebo vypnutím prodlužovacího kabelu vyčkejte, dokud nezhasne kontrolka **tlačítko napájení**. Tiskárna tak bude mít dostatek času na přesunutí kazet do stabilních pozic, kde budou chráněny před vyschnutím.

Zlepšení kvality tisku z ovládacího panelu

Pro zlepšení kvality tisku postupujte následovně.

1. Zkontrolujte, zda používáte originální kazety HP a zda v kazetách není nízká hladina inkoustu.
Informace naleznete v části [Kontrola odhadovaných hladin inkoustu](#). Pokud v kazetách dochází inkoust, zvažte jejich výměnu.
2. Ověřte, že jste vybrali odpovídající typ papíru a kvalitu tisku.
3. Vytiskněte **Protokol diagnostiky kvality tisku**.
Informace naleznete v části [Tisk protokolu tiskárny](#).
4. Zkontrolujte protokol.
 - Pokud nejsou čáry rovné a celistvé, zarovnejte tiskové hlavy.
 - Pokud přes některý z barevných bloků vidíte tenké bílé čáry, vyčistěte tiskové hlavy.
 - Pokud se na zadní straně výtisků objevují šmouhy nebo pruhy inkoustu, vyčistěte je.
5. Opravte problémy uvedené v protokolu.
 - a. Do zásobníku vložte obyčejný bílý nepoužitý papír formátu Letter, A4 nebo Legal.
 - b. Na domovské obrazovce ovládacího panelu stiskněte možnost **Menu**.
 - c. Přejděte na položku **Nástroje** a stiskněte možnost **Nástroje**.
 - d. Stiskněte možnost **Řešení problémů** a poté stiskněte možnost **Kvalita tisku**.
 - e. Vyberte požadovanou možnost řešení zjištěných problémů.
6. Pokud se tím problém nevyřeší, obraťte se na podporu HP.
Další informace najdete na stránce hp.com/support.

Problémy s kopírováním a skenováním

Zvolte jednu z následujících možností pro řešení problémů.

- Použijte online nástroj HP pro řešení problémů k vyřešení vašich potíží s kopírováním a skenováním.
- Stáhněte si a spusťte nástroj [HP Print and Scan Doctor](#) pro pomoc při automatickém diagnostikování a řešení problémů.

 **POZNÁMKA:** Tento nástroj je určen pro operační systém Windows a je k dispozici pouze v určitých jazykových verzích.

Další informace naleznete v tématu [Tipy pro úspěšné kopírování a skenování](#).

Problémy se sítí a připojením

Řešení problémů se sítí a připojením.

Oprava připojení Wi-Fi

Vyberte jednu z následujících možností pro řešení problémů:

- Obnovte nastavení sítě a znovu připojte tiskárnu.
Informace naleznete v části [Obnovit nastavení](#).
- Při diagnostice problémů s připojením k síti vám pomůže kontrola konfigurace sítě nebo vytištění výsledků testu připojení Wi-Fi.

1. Na domovské obrazovce ovládacího panelu stiskněte možnost **Menu**.
2. Přejděte na položku **Nástroje** a stiskněte možnost **Nástroje**.
3. Vyberte možnost **Protokoly** a potom **Zprávy o stavu**.
4. Vyberte možnost **Protokol o konfiguraci sítě** a potom **Tisk**.

Zkontrolujte protokol testu sítě Wi-Fi, zda při testu nedošlo k nějaké chybě.

- Zkontrolujte část **VÝSLEDKY DIAGNOSTIKY** pro všechny provedené testy a určete, zda jimi tiskárna prošla úspěšně.
 - Vyhledejte v části **AKTUÁLNÍ KONFIGURACE** název sítě (SSID), ke které je tiskárna právě připojená. Zkontrolujte, zda je tiskárna připojená ke stejné síti jako počítač nebo mobilní zařízení.
- Použijte online nástroj HP pro řešení problémů k vyřešení potíží s vaší tiskárnou.

Oprava připojení Wi-Fi Direct

Pro vyřešení problémů s připojením **Wi-Fi Direct** postupujte následovně.

1. Zkontrolujte tiskárnu, zda je funkce **Wi-Fi Direct** zapnutá:
V části [Tisk pomocí funkce Wi-Fi Direct](#) najdete postup zapnutí funkce **Wi-Fi Direct**.
2. V počítači nebo mobilním zařízení s podporou bezdrátového připojení můžete zapnout připojení Wi-Fi, vyhledat tiskárnu s názvem **Wi-Fi Direct** a potom se k ní připojit.

3. Na výzvu zadejte heslo **Wi-Fi Direct**.

Název **Wi-Fi Direct** najdete v protokolu o konfiguraci sítě.

Informace naleznete v části [Tisk protokolu tiskárny](#).

Na stránce [Porozumění zprávám tiskárny](#) najdete další informace o protokolech tiskárny a stránka [Tisk protokolu tiskárny](#) popisuje, jak vytisknout protokol o konfiguraci sítě.

4. Chcete-li tisknout z mobilního zařízení, je třeba nainstalovat kompatibilní tiskovou aplikaci.

Pokud používáte mobilní zařízení, další informace o tisku z mobilních zařízení najdete na stránce hp.com/mobileprinting.

Vyřešení problému s ethernetovým připojením

Ověřte si následující:

- Síť je funkční a síťový rozbočovač, přepínač nebo směrovač je zapnutý.
- Kabel sítě Ethernet je správně připojen k tiskárně i ke směrovači. Kabel sítě Ethernet je připojen k portu Ethernet na tiskárně a kontrolka vedle konektoru se po připojení rozsvítí.
- Antivirové programy, včetně programů na ochranu před spywarem, nemají vliv na síťové připojení k tiskárně. Pokud víte, že antivirový program a software brány firewall brání v připojení počítače k tiskárně, problém vyřešte [pomocí online pokynů k řešení problémů s branou firewall od společnosti HP](#).
- HP Print and Scan Doctor: Stáhněte si a spusťte nástroj [HP Print and Scan Doctor](#) pro pomoc při automatickém diagnostikování a řešení problémů.

 **POZNÁMKA:** Tento nástroj je určen pro operační systém Windows a je k dispozici pouze v určitých jazykových verzích.

Obnovení původních nastavení sítě

Chcete-li znovu spustit **Wi-Fi režim nastavení** nebo odstranit potíže související se sítí, můžete obnovit původní nastavení sítě tiskárny.

 **POZNÁMKA:**

- Po obnovení nastavení sítě bude nutné tiskárnu znovu připojit k síti pomocí HP software.
 - V případě problémů se sítí vyzkoušejte před obnovením nastavení sítě následující postup.
 - Spusťte nástroj [HP Print and Scan Doctor](#) pro pomoc při automatickém diagnostikování a řešení problémů.
 - Na stránce hp.com/support najdete informace a nástroje, které vám pomohou opravit řadu běžných problémů s tiskárnou.
-

Informace naleznete v části [Obnovit nastavení](#).

Problémy s hardwarem tiskárny

Pro vyřešení problémů s hardwarem tiskárny postupujte následovně.

Tiskárna se nečekaně vypnula

Pokud se tiskárna neočekávaně vypne, postupujte následovně:

- Zkontrolujte napájení a připojení k napájení.
- Ujistěte se, že napájecí kabel tiskárny je řádně připojen k funkční zásuvce.

Neúspěšné zarovnání tiskové hlavy

Postupujte takto opravte, pokud se zarovnání tiskové hlavy nezdaří.

- Pokud proces zarovnání selže, zkontrolujte, zda jste do zásobník vložili čistý obyčejný bílý papír. Je-li při zarovnání tiskové hlavy do zásobník vložen barevný papír, zarovnání nebude úspěšné.
- Pokud se zarovnání opakovaně nedaří, je možné, že je třeba vyčistit tiskovou hlavu nebo že je poškozen senzor. Na stránce [Údržba tiskové hlavy a kazet](#) najdete informace o čištění tiskové hlavy.
- Jestliže se nepodaří potíže odstranit vyčištěním tiskové hlavy, obraťte se na Podpora HP. Další informace najdete na stránce hp.com/support.

Řešení selhání tiskárny

Problémy se selháním tiskárny vyřešte provedením následujících kroků.

1. Stisknutím tlačítka **Napájení** vypněte tiskárnu.
2. Odpojte napájecí kabel a znovu jej připojte.
3. Stisknutím tlačítka **Napájení** zapněte tiskárnu.

Pokud tento problém přetrvává, poznamenejte si kód chyby ve zprávě a obraťte se na podporu společnosti HP. Další informace najdete na stránce hp.com/support.

Porozumění zprávám tiskárny

Přečtěte si více informací o tom, jak vytisknout některé užitečné zprávy o tiskárně.

- **Hlášení o stavu tiskárny**

Poskytuje souhrn informací o tiskárně, aktuálním stavu a nastavení, včetně nastavení připojení, jakož i nastavení a využití tisku nebo skenování.

- **Protokol o konfiguraci sítě**

Obsahuje důležitá nastavení sítě, jako je stav sítě a IP adresa tiskárny.

- **Hlášení diagnostiky kvality tisku**

Vytiskněte diagnostickou stránku, s jejíž pomocí určíte, zda je doporučeno čištění nebo zarovnání tiskových hlav k dosažení lepší kvality tisku.

- **Výsledky testu sítě Wi-Fi**

Obsahuje informace o připojení tiskárny k síti nebo o řešení problémů s připojením.

- **Protokol testu přístupu k internetu**

Obsahuje informace o stavu tiskárny, nastavení DNS a IP adrese. Pokud je tiskárna připojena k síti Wi-Fi, protokol testu obsahuje podrobnosti o nastavení sítě. Upozorňuje také na případné problémy s připojením Wi-Fi.

Tisk protokolu tiskárny

Postupujte takto tisk protokolu tiskárny.

1. Na domovské obrazovce ovládacího panelu stiskněte možnost **Menu**.
2. Přejděte na položku **Nástroje** a stiskněte možnost **Nástroje**.
3. Vyberte možnost **Protokoly** a potom **Zprávy o stavu**.
4. Vyberte protokol tiskárny, který chcete vytisknout, a stiskněte tlačítko **Tisk**.

Údržba tiskárny

Čištění různých částí tiskárny.

Čištění skla skeneru

Prach nebo nečistoty na skle skeneru, na spodní straně víka skeneru nebo na rámu skeneru mohou zpomalit proces, snížit kvalitu snímků a ovlivnit přesnost speciálních funkcí jako jsou přizpůsobování kopií určitému formátu stránky.

VAROVÁNÍ! Před čištěním tiskárny vypněte napájení stisknutím tlačítka **tlačítko napájení** a odpojte napájecí kabel od elektrické zásuvky.

1. Zvedněte víko skeneru.

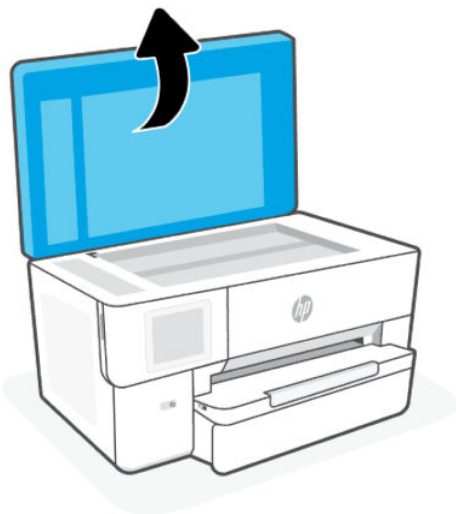

2. Očistěte sklo skeneru a spodní stranu víka měkkým hadříkem, který nepouští vlákna, navlhčeným jemným prostředkem na čištění skla.



⚠ UPOZORNĚNÍ:

- K čištění skla skeneru použijte pouze přípravek na čištění skla. Nepoužívejte čisticí prostředky obsahující pevné částice, aceton, benzen ani tetrachlormethan. Tyto prostředky mohou sklo skeneru poškodit. Nepoužívejte ani isopropylalkohol, protože může na skle skeneru zanechat šmouhy.
- Čistič na sklo nestříkejte přímo na sklo skeneru. Pokud použijete nadměrné množství čisticího prostředku, může dojít k jeho prosáknutí pod sklo skeneru a skener by se mohl poškodit.

3. Zavřete víko skeneru a zapněte tiskárnu.

Čištění vnějších ploch

Použijte měkký hadřík, který nepouští vlákna, navlhčete jej a otřete prach, skvrny a šmouhy z krytu tiskárny. Zabraňte vniknutí kapalin do tiskárny a na ovládací panel.

-
- ⚠ VAROVÁNÍ!** Před čištěním tiskárny vypněte napájení stisknutím tlačítka **tlačítko napájení** a odpojte napájecí kabel od elektrické zásuvky.

Vyčistěte podavač dokumentů

Jestliže podavač dokumentů podá více stránek nebo pokud nepodá prázdný papír, můžete vyčistit válečky a oddělovač.

-
- ⚠ VAROVÁNÍ!** Před čištěním tiskárny vypněte napájení stisknutím tlačítka **tlačítko napájení** a odpojte napájecí kabel od elektrické zásuvky.

1. Odeberte veškeré předlohy z podavače dokumentů.

2. Zvedněte kryt podavače dokumentů.



Takto získáte snadný přístup k válečkům (1) a oddělovacímu bloku (2).

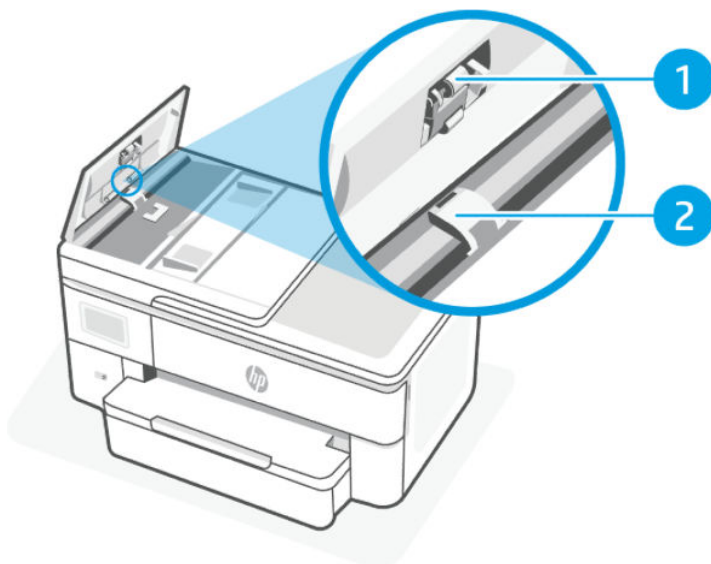
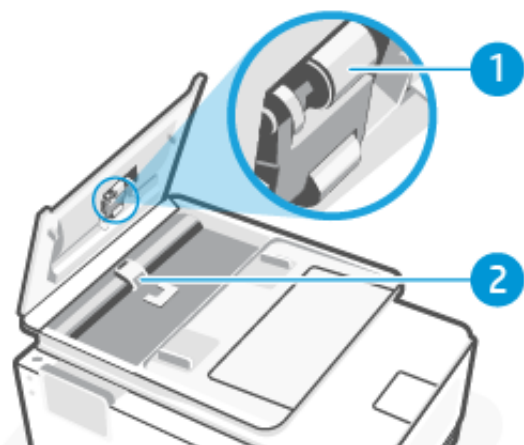

Tabulka 8-3 Vyčistěte podavač dokumentů

Funkce	Popis
1	Válečky
2	Oddělovací blok

3. Měkký hadřík, který nepouští vlákna, lehce navlhčete destilovanou vodou, a potom z něj vyždímejte veškerou nadbytečnou tekutinu.
4. Tímto vlhkým hadříkem otřete veškeré usazeniny z válečků (1) nebo oddělovacího bloku (2).



POZNÁMKA: Pokud nelze tyto usazeniny odstranit s použitím destilované vody, zkuste použít čisticí alkohol (isopropyl).

5. Zavřete kryt podavače dokumentů.

Údržba tiskové hlavy a kazet

Pokud máte problémy s tiskem, jsou příčinou pravděpodobně potíže s tiskovými hlavami. Kroky popsané v následujících částech byste měli vykonat, jen pokud k tomu budete vyzváni z důvodu řešení potíží s kvalitou tisku.

Provedením zarovnání a vyčištění se může zbytečně spotřebovat inkoust a zkrátit životnost kazet.

- Pokud jsou na tištěném výstupu pruhy nebo nesprávné či chybějící barvy.

Jsou tři stupně čištění. Každý stupeň trvá zhruba dvě minuty, potřebuje list papíru a spotřebuje zvyšující se množství inkoustu. Po každém stupni zkontrolujte kvalitu vytisknuté stránky. Další stupeň čištění byste měli zahájit, jen když je kvalita tisku špatná.

Pokud je kvalita tisku špatná i po dokončení všech fází čištění, zkuste zarovnat tiskovou hlavu. Pokud problémy s kvalitou tisku přetrvávají i po čištění a zarovnání, obraťte se na podporu HP. Další informace najdete na stránce hp.com/support.

- Zarovnejte tiskovou hlavu v případě, že se na stránce stavu tiskárny vyskytnou v některém barevném bloku pruhy či bílé čáry nebo máte u výtisků potíže s kvalitou tisku.

Tiskárna automaticky zarovná tiskovou hlavu během počátečního nastavení.

Při čištění se spotřebovává inkoust, a proto tiskovou hlavu čistěte, jen pokud je to nutné. Proces čištění trvá několik minut. Během této procedury se mohou generovat zvuky.

Tiskárnu vždy vypínejte stisknutím tlačítka **tlačítko napájení**. Nesprávné vypnutí tiskárny může vést k potížím s kvalitou tisku.

Vyčištění nebo zarovnání tiskové hlavy z ovládacího panelu tiskárny.

1. Vložte do zásobník nepoužitý obyčejný bílý papír formátu A4 nebo Letter.
Informace naleznete v části [Vkládání médií](#).
2. Na domovské obrazovce ovládacího panelu stiskněte možnost **Menu**.
3. Přejděte na položku **Nástroje** a stiskněte možnost **Spotřební materiál**.
4. Stiskněte tlačítko **Řešení problémů** a poté možnost **Kvalita tisku**.
5. Vyberte požadovanou možnost, a poté postupujte podle pokynů na obrazovce.

Stejné úkony můžete provést také ze softwaru HP software nebo embedded web server (EWS).

Viz téma [Používání softwaru HP](#) nebo [Konfigurace pomocí serveru Embedded Web Server \(EWS\)](#).

Obnovit nastavení

Pokud změníte některá nastavení nebo vypnete některé funkce a chcete je vrátit zpět, můžete nastavení obnovit nebo resetovat.

Tiskárny HP+: Po obnovení tiskárny znovu zaregistrujte tiskárnu pomocí účtu HP, který jste použili při prvním nastavení tiskárny.

- **Obnovení nastavení sítě**

Chcete-li zrušit změny provedené u nastavení sítě tiskárny, můžete obnovit původní nastavení sítě.

- **Obnovení uživatelských nastavení**

Pokud chcete zrušit změny, které jste provedli v uživatelském nastavení tiskárny, můžete obnovit výchozí uživatelská nastavení tiskárny.

- **Obnovení uživatelských dat**

Pokud chcete zrušit změny, které jste provedli v uživatelských datech tiskárny, můžete obnovit původní výchozí data tiskárny.

- **Obnovení všech výchozích nastavení z výroby**

Pokud chcete zrušit změny, které jste provedli v nastavení tiskárny, můžete obnovit veškerá nastavení tiskárny na původní výchozí nastavení z výroby.

Chcete-li obnovit nastavení, postupujte podle následujících pokynů.

1. Na domovské obrazovce ovládacího panelu stiskněte možnost **Menu**.
2. Přejděte na položku **Nástroje** a stiskněte možnost **Nástroje**.
3. Stiskněte možnost **Údržba** a poté stiskněte možnost **Obnovení nastavení**.
4. Vyberte funkci a změňte požadované nastavení.

Podpora HP

Online podpora HP obsahuje informace a nástroje, které vám pomohou opravit řadu běžných problémů s tiskárnou.

- **Prohlédnout výuková videa**

Naučte se nastavit tiskárnu a provádět běžné úlohy.

- **Pomoc s odstraňováním problémů**

Najděte informace k řešení uvíznutého papíru, problémů se síťovým připojením, problémů s kvalitou tisku, chyb tiskárny apod.

- **Získání softwaru a ovladačů**

Stáhněte si software, ovladače a firmware, které pro tiskárnu potřebujete.

- **Zeptejte se komunity**

Připojte se ke komunitním fórům, abyste mohli vyhledávat řešení, klást otázky a sdílet tipy.

- **Diagnostika a řešení HP**

K zjišťování problémů s tiskárnou a vyhledávání doporučených řešení můžete použít online nástroje společnosti HP.

Stáhněte si a spusťte nástroj [HP Print and Scan Doctor](#) pro pomoc při automatickém diagnostikování a řešení problémů.

Kontaktujte společnost HP

Pokud při řešení problému potřebujete pomoc od zástupce technické podpory společnosti HP, otevřete stránku:

Další informace najdete na stránce hp.com/support.

Následující způsoby kontaktování jsou k dispozici bezplatně pro produkty v záruce (v případě produktů po záruce může být podpora s asistencí zástupce společnosti HP zpoplatněna).

- **Chat**

Chatujte se zástupcem podpory HP nebo virtuálním asistentem online.

- **Hovor**

Telefonický hovor s pracovníkem podpory společnosti HP.

Při kontaktování podpory společnosti HP poskytněte následující informace:

- Název produktu (umístěný na tiskárně)
- Číslo a sériové číslo produktu (nachází se vedle přístupové oblasti ke kazetám)

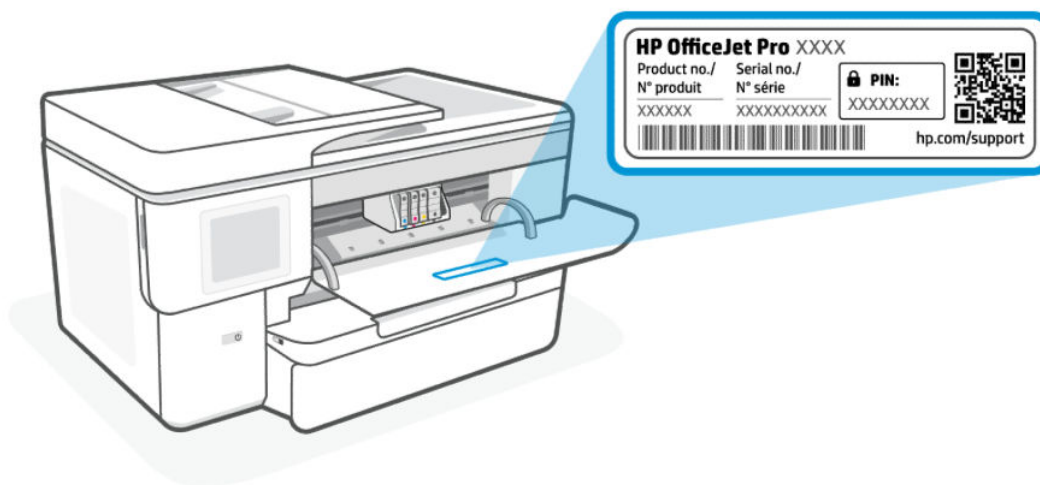

Registrace tiskárny

Registrace zabere několik málo minut a získáte díky ní přístup k rychlejším službám, efektivnější podpoře a upozorněním na podporu pro produkt.

Pokud jste tiskárnu nezaregistrovali při instalaci softwaru tiskárny, můžete se kdykoli zaregistrovat na webové stránce register.hp.com.

Další možnosti záruky

Za dodatečné poplatky můžete k tiskárně získat rozšířený servis.

Na stránce hp.com/support zvolte zemi/oblast a jazyk a poté prozkoumejte možnosti rozšířené záruky poskytované pro vaši tiskárnu.

9 HP EcoSolutions (společnost HP a životní prostředí)

Společnost HP se zavázala pomáhat vám snižovat vliv na životní prostředí a podporovat vás v zodpovědném tisku, v domácnosti i v kanceláři.

Podrobnější informace o ekologických postupech, které společnost HP dodržuje při výrobních procesech, naleznete v tématu [Program pro kontrolu ochrany životního prostředí](#).

Správa napájení

K úspoře elektrické energie používejte funkci režim spánku a vypnutí při nečinnosti.

- **Úsporný režim**

Po dokončení prvotního nastavení tiskárna ve výchozím nastavení přejde do režimu spánku po 5 minutách nečinnosti.

- **Vypnutí při nečinnosti**

Z důvodu úspory energie se tiskárna po výchozí době nečinnosti zcela vypne. Stisknutím tlačítka **tlačítko napájení** tiskárnu znovu zapnete.

Vypnutí při nečinnosti je zakázáno, když je aktivní bezdrátové připojení či funkce **Wi-Fi Direct**, nebo když tiskárna s faxem, připojením USB nebo rozhraním sítě Ethernet naváže faxové, USB nebo ethernetové spojení.

Postupujte takto změna nastavení:

1. Na domovské obrazovce ovládacího panelu stiskněte možnost **Menu**.
2. Přejděte na položku **Nástroje** a stiskněte možnost **Nastavení**.
3. Vyberte možnost **Všeobecné** a potom **Energie**.
4. Vyberte funkci a změňte požadované nastavení.

Tichý režim

Tato funkce zpomaluje tisk za účelem celkového omezení hlučnosti bez vlivu na kvalitu tisku. Ve výchozím nastavení je tato funkce vypnutá. Funguje pouze při tisku na běžný papír. Navíc je tato funkce zakázána při tisku za použití nejlepší či prezentační kvality. Chcete-li snížit hlučnost tisku, tuto funkci zapněte. Chcete-li tisknout normální rychlostí, tuto funkci vypněte.



POZNÁMKA: Tichý režim není podporován při tisku fotografií nebo obálek.

1. Na domovské obrazovce ovládacího panelu stiskněte možnost **Menu**.
2. Přejděte na položku **Nástroje** a stiskněte možnost **Nastavení**.

3. Otevřete nabídku **Všeobecné** a potom funkci zapnete nebo vypnete přepínacím tlačítkem vedle položky **Tichý režim**.



POZNÁMKA:

- Tuto funkci můžete zapnout nebo vypnout během tisku nebo kopírování. Nová nastavení se projeví až po vytištění aktuální stránky.
- Tuto funkci lze také nastavit pomocí embedded web server (EWS).

Viz stránka [Konfigurace pomocí serveru Embedded Web Server \(EWS\)](#).

Optimalizace tiskového spotřebního materiálu

Tipy pro optimální využití spotřebního materiálu, jako je inkoust a papír:

- Na stránce hp.com/recycle najdete informace o recyklaci použitých originálních inkoustových kazet HP v rámci programu HP Planet Partners.
- Spotřebu papíru můžete snížit tiskem na obě strany papíru.
- Změňte kvalitu tisku v ovladači tiskárny na koncept. Při rychlém tisku se spotřebovává méně inkoustu.
- Tiskovou hlavu nečistěte bezdůvodně. Časté čištění způsobuje plýtvání inkoustem a zkrácení životnosti tiskových kazet.

A Technické informace

Informace obsažené v tomto dokumentu podléhají změnám bez předchozího upozornění. Některá prohlášení nemusí platit pro vaši tiskárnu nebo pro všechny země/oblasti.

Technické údaje

Webové stránky podpory HP poskytují informace o specifikacích produktu včetně akustických informací, rozlišení tisku a systémových požadavků.

Další informace najdete na stránce hp.com/support.

Specifikace pracovního prostředí

- Provozní teplota: 5 až 40 °C
- Provozní vlhkost: 15 až 80 % RV bez kondenzace
- Doporučené provozní podmínky: 15 až 32 °C
- Doporučená relativní vlhkost: 20 až 80% nekondenzující

Kapacita vstupního zásobníku

- Listy běžného papíru (60 až 105 gramů na čtvereční metr [16 až 28 lb]):
 - Běžný papír formátu A Až 250
 - Běžný papír formátu B Až 125
- Obálky: Až 25
- Kartotéční listky: Až 35
- Listy fotografického papíru:
 - Fotografický papír formátu A: Až 25
 - Fotografický papír formátu B: Až 20

Kapacita výstupního zásobníku

- Listy běžného papíru (60 až 105 gramů na čtvereční metr [16 až 28 lb]):
 - Běžný papír formátu A Až 75
 - Běžný papír formátu B Až 50
- Obálky: Až 30
- Kartotéční listky: Až 50
- Listy fotografického papíru: 50

Kapacita podavače dokumentů

- Listy běžného papíru (60 až 90 gramů na čtvereční metr [16 až 24 lb]): Až 35

Váhy a velikosti papíru

Seznam podporovaných formátů papíru najdete na stránce HP software.

- Obyčejný papír: 60 až 105 gramů na čtvereční metr (16 až 28 lb)
- Obálky: 75 až 90 gramů na čtvereční metr (20 až 24 lb)
- Karty: 163 až 200 gramů na čtvereční metr (90 až 110 lb)
- Fotografický papír: 220 až 280 gramů na čtvereční metr (60 až 75 lb)

Specifikace tisku

- Rychlost kopírování se liší podle složitosti dokumentu a modelu tiskárny.
- Metoda: tepelný inkoustový tisk s dávkováním podle potřeby (drop-on-demand)
- Jazyk: PCL3 GUI

- **Rozlišení tisku:**

Seznam podporovaných rozlišení tisku najdete na stránce hp.com/support.

- **Okraje tisku:**

Nastavení okrajů u různých médií najdete na stránce hp.com/support.

Technické údaje napájení

- Vstupní napětí: 100–240 V_{ac} (+/- 10 %)
- Vstupní frekvence: 50/60 Hz (+/-3 Hz)

Specifikace kopírování

- Digitální zpracování obrazu
- Rychlost kopírování se liší podle složitosti dokumentu a modelu tiskárny

Specifikace skenování

- Rozlišení: optické až 1 200 x 1 200 ppi

Další informace o rozlišení skenování najdete na stránce HP software.

- Barevný: 24bitová barevná, 8bitová v odstínech šedi (256 odstínů šedé)
- **Maximální formát skenování ze skla skeneru:** Legal, USA: 216 x 356 mm
- **Maximální rozměr pro skenování z podavače dokumentů:** Jednostranně: 216 x 356 mm

Výtěžnost tiskové kazety

- Další informace o předpokládané výtěžnosti tiskové kazety naleznete na stránce hp.com/support.

Zákonná upozornění

Tiskárna splňuje požadavky regulačních úřadů v zemi/oblasti, kam je výrobek dodáván.

Zákonné identifikační číslo modelu

Pro účely zákonné identifikace je výrobek označen zákonným identifikačním číslem modelu. Toto zákonné identifikační číslo modelu nelze zaměňovat s obchodním názvem ani s čísly produktu.

Prohlášení FCC

Komise United States Federal Communications Commission (47 CFR 15.105) prohlašuje, že uživatelům tohoto produktu bylo předloženo následující oznámení.

Toto zařízení bylo testováno a vyhovuje omezením digitálních zařízení třídy B na základě části 15 směrnic úřadu FCC. Tato omezení jsou navržena tak, aby zajišťovala přiměřenou ochranu proti nežádoucímu rušení při instalaci v domácnostech. Zařízení vytváří, používá a může vyzařovat elektromagnetické záření na rádiových frekvencích a při zanedbání pokynů pro instalaci a používání může způsobit nežádoucí rušení rozhlasového a televizního vysílání. Nelze však vyloučit, že u konkrétní instalace k rušení nedojde. Pokud k rušení rozhlasového či televizního příjmu, jehož vznik lze jednoznačně určit vypnutím a zapnutím zařízení, skutečně dojde, doporučujeme uživateli, aby se pokusil rušení omezit některým z následujících opatření:

- Změňte polohu nebo orientaci příjmové antény.
- Zvětšete vzdálenost mezi daným zařízením a přijímačem.
- Připojte zařízení do zásuvky na jiném obvodu, než do kterého je zapojen přijímač.
- V případě potřeby se poradte s prodejcem nebo servisním technikem.



POZNÁMKA: Pokud má produkt port Ethernet/LAN s kovovým pouzdem, potom je nutné použít stíněný kabel rozhraní, aby byla splněna omezení třídy B na základě části 15 předpisů úřadu FCC.

Modifikace (část 15.21)

Jakékoli změny či úpravy, které nebyly výslovně schváleny společností HP, by mohly být příčinou toho, že uživatel nebude oprávněn se zařízením pracovat.

Další informace je možné získat na adrese: Manager of Corporate Product Regulations, HP Inc., 1501 Page Mill Road, Palo Alto, CA 94304, USA.

Toto zařízení odpovídá části 15 předpisů komise FCC. Provoz podléhá následujícím podmínkám: (1) toto zařízení nesmí způsobovat škodlivé interference a (2) toto zařízení se musí vyrovnat s jakoukoliv interferencí, včetně interference, která by mohla způsobit provozní potíže.

Upozornění pro uživatele v Koreji

해당 무선설비는 운용 중 전파혼신 가능성이 있음으로 인명안전과 관련된 서비스는 할 수 없음.

B급 기기

(가정용 방송통신기자재)

이 기기는 가정용(B급) 전자파적합기기로서 주로 가정에서 사용하는 것을 목적으로 하며, 모든 지역에서 사용할 수 있습니다.

Japonské prohlášení o shodě se standardy VCCI (třída B)

この装置は、クラスB機器です。この装置は、住宅環境で使用することを目的としていますが、この装置がラジオやテレビジョン受信機に近接して使用されると、受信障害を引き起こすことがあります。
取扱説明書に従って正しい取り扱いをして下さい。 **VCCI – B**

Pokyny k napájecímu kabelu

Zkontrolujte, zda je zdroj napájení dostačující pro jmenovité napětí zařízení. Jmenovité napětí naleznete na štítku produktu. Produkt využívá napětí buď 100–240 V AC, nebo 200–240 V AC při 50/60 Hz.

⚠ UPOZORNĚNÍ: Používejte pouze napájecí kabel dodaný s produktem, jinak může dojít k poškození zařízení.

Upozornění pro uživatele v Japonsku ohledně napájecího kabelu

製品には、同梱された電源コードをお使い下さい。

同梱された電源コードは、他の製品では使用出来ません。

Prohlášení o emisích hluku pro Německo

Geräuschemission

LpA < 70 dB am Arbeitsplatz im Normalbetrieb nach DIN 45635 T. 19

Regulační oznámení pro Evropskou unii (EU) a Spojené království (UK)



Products bearing the CE marking and UK marking comply to applicable EU Directives and the equivalent UK Statutory Instruments and can operate in at least one EU Member State and in United Kingdom. The full EU and UK Declaration of Conformity can be found at the following website: hp.eu/certificates (Search with the product model name or its Regulatory Model Number (RMN), which may be found on the regulatory label.)

The point of contact for regulatory matters:

For EU: HP REG 23010, 08028 Barcelona, Spain

For UK: HP Inc UK Ltd, Regulatory Enquiries, Earley West, 300 Thames Valley Park Drive, Reading, RG6 1PT

Email: techregshelp@hp.com

Výrobky s bezdrátovými funkcemi

EMF

Tento výrobek splňuje mezinárodní pravidla (ICNIRP) pro vystavení rádiovým vlnám.

Pokud je jeho součástí zařízení pro příjem a vysílání rádiových vln, bude úroveň vystavení při běžném použití a zachování vzdálenosti 20 cm dostačující k zajištění souladu s požadavky EU.

Bezdrátové funkce pro Evropu

Produkty s rádiem 802,11 b/g/n nebo Bluetooth:

- Radiofrekvenční pásmo: 2 400–2 483,5 MHz, s vysílacím výkonem 20 dBm (100 mW) nebo nižším.

Výrobky s rádiem 802.11 a/b/g/n/ac:

- Radiofrekvenční pásmo: 2 400–2 483,5 MHz, s vysílacím výkonem 20 dBm (100 mW) nebo nižším.
- Radiofrekvenční pásmo: 5 170–5 330 MHz, s vysílacím výkonem 23 dBm (200 mW) nebo nižším.
- Radiofrekvenční pásmo: 5 490–5 730 MHz, s vysílacím výkonem 23 dBm (200 mW) nebo nižším.
- Radiofrekvenční pásmo: 5 735–5 835 MHz, s vysílacím výkonem 13,98 dBm (25 mW) nebo nižším.



AT	BE	BG	CY	CZ
DE	DK	EE	EL	ES
FI	FR	HR	HU	IE
IT	LT	LU	LV	MT
NL	PL	PT	RO	SE
SI	SK	IS	LI	NO
CH	TR	UK(NI)		

AL	BA	MD	ME	MK
RS	UK	XK		

 **DŮLEŽITÉ:** Bezdrátové připojení LAN standardu IEEE 802.11x s kmitočtovým pásmem 5,17–5,33 GHz je omezeno **pouze pro domácí použití** ve všech uvedených zemích. Použití této aplikace WLAN ve venkovním prostředí může způsobit rušení stávajících služeb pracujících na rádiových frekvencích.

Prohlášení o pracovištích se zobrazovacími zařízeními v Německu

GS-Erklärung (Deutschland)

Das Gerät ist nicht für die Benutzung im unmittelbaren Gesichtsfeld am Bildschirmarbeitsplatz vorgesehen. Um störende Reflexionen am Bildschirmarbeitsplatz zu vermeiden, darf dieses Produkt nicht im unmittelbaren Gesichtsfeld platziert werden.

Zákonná upozornění pro bezdrátové produkty

Tato část obsahuje informace o předpisech týkajících se bezdrátových produktů:

Vystavení vysokofrekvenčnímu záření

 **CAUTION:** The radiated output power of this device is far below the FCC radio frequency exposure limits. Nevertheless, the device shall be used in such a manner that the potential for human contact during normal operation is minimized. This product and any attached external antenna, if supported, shall be placed in such a manner to minimize the potential for human contact during normal operation. In order to avoid the possibility of exceeding the FCC radio frequency exposure limits, human proximity to the antenna shall not be less than 20 cm (8 inches) during normal operation.

Upozornění pro uživatele v Kanadě (5 GHz)

⚠ CAUTION: When using IEEE 802.11a wireless LAN, this product is restricted to indoor use, due to its operation in the 5.15- to 5.25-GHz frequency range. The Innovation, Science and Economic Development Canada requires this product to be used indoors for the frequency range of 5.15 GHz to 5.25 GHz to reduce the potential for harmful interference to co-channel mobile satellite systems. High-power radar is allocated as the primary user of the 5.25- to 5.35-GHz and 5.65- to 5.85-GHz bands. These radar stations can cause interference with and/or damage to this device.

⚠ ATTENTION: Lors de l'utilisation du réseau local sans fil IEEE 802.11a, ce produit se limite à une utilisation en intérieur à cause de son fonctionnement sur la plage de fréquences de 5,15 à 5,25 GHz. Innovation, Science et Développement Economique Canada stipule que ce produit doit être utilisé en intérieur dans la plage de fréquences de 5,15 à 5,25 GHz afin de réduire le risque d'interférences éventuellement dangereuses avec les systèmes mobiles par satellite via un canal adjacent. Le radar à haute puissance est alloué pour une utilisation principale dans une plage de fréquences de 5,25 à 5,35 GHz et de 5,65 à 5,85 GHz. Ces stations radar peuvent provoquer des interférences avec cet appareil et l'endommager.

Poznámka pro uživatele na Tchaj-wanu (5 GHz)

應避免影響附近雷達系統之操作。

高增益指向性天線只得應用於固定式點對點系統。

Poznámka pro uživatele v Srbsku (5 GHz)

Upotreba ovog uređaja je ograničena na zatvorene prostore u slučajevima koriscenja na frekvencijama od 5150-5350 MHz.

Poznámka pro uživatele v Thajsku (5 GHz)

เครื่องวิทยุคมนาคมนี้มีระดับการแผ่คลื่นแม่เหล็กไฟฟ้าสอดคล้องตามมาตรฐานความปลอดภัยต่อสุขภาพของมนุษย์จากการใช้เครื่องวิทยุคมนาคมที่คณะกรรมการกิจการโทรคมนาคมแห่งชาติประกาศกำหนด

This radio communication equipment has the electromagnetic field strength in compliance with the Safety Standard for the Use of Radio Communication Equipment on Human Health announced by the National Telecommunications Commission.

Upozornění pro uživatele v Brazílii

Este equipamento opera em caráter secundário, isto é, não tem direito à proteção contra interferência prejudicial, mesmo de estações do mesmo tipo, e não pode causar interferência em sistemas operando em caráter primário. Este equipamento não tem direito à proteção contra interferência prejudicial e não pode causar interferência em sistemas devidamente autorizados.

Para obter mais informações, verifique o site da ANATEL anatel.gov.br.

Upozornění pro uživatele v Kanadě

Under Innovation, Science and Economic Development Canada regulations, this radio transmitter may only operate using an antenna of a type and maximum (or lesser) gain approved for the transmitter by Innovation, Science and Economic Development Canada. To reduce potential radio interference to other users, the antenna type and its gain should be so chosen that the equivalent isotropically radiated power (e.i.r.p.) is not more than that necessary for successful communication.

This device complies with Innovation, Science and Economic Development Canada licence-exempt RSS standard(s). Operation is subject to the following two conditions: (1) this device may not cause interference, and (2) this device must accept any interference, including interference that may cause undesired operation of the device.

WARNING! Exposure to Radio Frequency Radiation. The radiated output power of this device is below the Innovation, Science and Economic Development Canada radio frequency exposure limits. Nevertheless, the device should be used in such a manner that the potential for human contact is minimized during normal operation.

To avoid the possibility of exceeding the Innovation, Science and Economic Development Canada radio frequency exposure limits, human proximity to the antennas should not be less than 20 cm (8 inches).

Conformément au Règlement d'Innovation, Science et Développement Economique Canada, cet émetteur radioélectrique ne peut fonctionner qu'avec une antenne d'un type et d'un gain maximum (ou moindre) approuvé par Innovation, Science et Développement Economique Canada. Afin de réduire le brouillage radioélectrique potentiel pour d'autres utilisateurs, le type d'antenne et son gain doivent être choisis de manière à ce que la puissance isotrope rayonnée équivalente (p.i.r.e.) ne dépasse pas celle nécessaire à une communication réussie.

Cet appareil est conforme aux normes RSS exemptes de licence d'Innovation, Science et Développement Economique Canada. Son fonctionnement dépend des deux conditions suivantes : (1) cet appareil ne doit pas provoquer d'interférences nuisibles et (2) doit accepter toutes les interférences reçues, y compris des interférences pouvant provoquer un fonctionnement non souhaité de l'appareil.

AVERTISSEMENT relatif à l'exposition aux radiofréquences. La puissance de rayonnement de cet appareil se trouve sous les limites d'exposition de radiofréquences d'Innovation, Science et Développement Economique Canada. Néanmoins, cet appareil doit être utilisé de telle sorte qu'il doive être mis en contact le moins possible avec le corps humain.

Afin d'éviter le dépassement éventuel des limites d'exposition aux radiofréquences d'Innovation, Science et Développement Economique Canada, il est recommandé de maintenir une distance de plus de 20 cm entre les antennes et l'utilisateur.

Upozornění pro uživatele v Tchajwanském regionu

取得審驗證明之低功率射頻器材，非經核准，公司、商號或使用者均不得擅自變更頻率、加大功率或變更原設計之特性及功能。低功率射頻器材之使用不得影響飛航安全及干擾合法通信；經發現有干擾現象時，應立即停用，並改善至無干擾時方得繼續使用。前述合法通信，指依電信管理法規定作業之無線電通信。低功率射頻器材須忍受合法通信或工業、科學及醫療用電波輻射性電機設備之干擾。

Upozornění pro uživatele v Mexiku

La operación de este equipo está sujeta a las siguientes dos condiciones: (1) es posible que este equipo o dispositivo no cause interferencia perjudicial y (2) este equipo o dispositivo debe aceptar cualquier interferencia, incluyendo la que pueda causar su operación no deseada.

Para saber el modelo de la tarjeta inalámbrica utilizada, revise la etiqueta regulatoria de la impresora.

Upozornění pro uživatele v Japonsku

この機器は技術基準適合証明又は工事設計認証を受けた無線設備を搭載しています。

Tiskárna umožňující dynamické zabezpečení

Tato tiskárna je určená k použití pouze s kazetami, které mají nový nebo opakovaně použitý čip HP. Opakovaně použitý čip HP umožňuje využívat opakovaně použité, recyklované a znovu naplněné kazety.

Tiskárna využívá dynamická bezpečnostní opatření k blokování kazet s čipem jiného výrobce než HP. Pravidelné aktualizace firmwaru doručené přes internet zajistí zachování účinnosti dynamických bezpečnostních opatření a zablokování kazet, které dříve fungovaly.

Aktualizace mohou zlepšit nebo rozšířit funkce tiskárny, chránit před bezpečnostními hrozbami a sloužit k jiným účelům, ale mohou také zabránit fungování kazet využívajících čip jiného výrobce než HP v tiskárně, a to

včetně kazet, které aktuálně fungují. Pokud nejste zaregistrováni v některých programech HP, jako je Instant Ink, nebo nevyužíváte jiné služby, které vyžadují automatické aktualizace firmwaru online, lze většinu tiskáren HP nakonfigurovat tak, aby buď automaticky přijímaly aktualizace, nebo zobrazovaly oznámení, které vám umožní zvolit, zda se mají aktualizovat či nikoli. Další informace o dynamickém zabezpečení a konfiguraci online aktualizací firmwaru naleznete na adrese www.hp.com/learn/ds.

Usnadnění

Více informací o našem úsilí vyrábět přístupné produkty, o našem příběhu nebo o propojení se zákaznickou podporou ke zvýšení přístupnosti najdete na stránce:

hp.com/accessibility

Více informací o přístupnosti vaší tiskárny najdete na stránce hp.com/support/inkjet/accessibility

Program pro kontrolu ochrany životního prostředí

Společnost HP je oddána zásadě vyrábět kvalitní výrobky, které splňují nejvyšší nároky z hlediska ochrany životního prostředí. O potřebě budoucí recyklace jsme uvažovali již při vývoji tohoto produktu. Počet druhů použitého materiálu byl omezen na minimum, aniž by to bylo na úkor správné funkčnosti a spolehlivosti výrobku. Tiskárna byla zkonstruována tak, aby se od sebe nesourodé materiály snadno oddělily. Upevňovací a jiné spojovací prvky lze jednoduše nalézt, jsou snadno přístupné a lze je odstranit pomocí běžných nástrojů. Důležité části byly zkonstruovány tak, aby v případě nutné demontáže nebo opravy byly snadno přístupné. Více informací najdete na webových stránkách o závazku HP vůči životnímu prostředí na adrese:

hp.com/sustainableimpact

Tipy společnosti HP ke snížení dopadu na životní prostředí

- Vyberte si z široké škály papírů HP s certifikací FSC® nebo PEFC™, které jsou zárukou, že papírovina pochází z důvěryhodného a řádně spravovaného zdroje.¹
- Chraňte přírodní zdroje používáním papíru vyrobeného z recyklovaného obsahu.
- Recyklujte své originální kazety HP – je to snadné a bezplatné prostřednictvím programu HP Planet Partners, který je dostupný v 47 zemích a oblastech světa.²
- Šetřete papír používáním funkce oboustranného tisku.
- Šetřete elektrickou energii výběrem produktů HP s certifikací ENERGY STAR®.
- Snižte svou uhlíkovou stopu – všechny tiskárny HP umožňují nastavit řízení spotřeby, abyste mohli lépe regulovat jejich spotřebu elektrické energie.
- Objevte další způsoby, jak společnost HP a její zákazníci snižují dopad na životní prostředí, na webové stránce HP EcoSolutions.

¹ Papíry HP s certifikací podle FSC®C017543 nebo PEFC™TMPEFC/29-13-198.

² Dostupnost programu se liší. Možnost vrácení a recyklace originálních kazet HP je v současné době k dispozici ve více než 50 zemích a oblastech Asie, Evropy a Severní a Jižní Ameriky, a to prostřednictvím programu HP Planet Partners. Více informací naleznete na stránce: hp.com/recycle.

Tipy na úsporu

Společnost HP je zavázána pomáhat zákazníkům snižovat dopad na životní prostředí. Další informace o iniciativách společnosti HP v oblasti životního prostředí naleznete na webových stránkách HP Eco Solutions.

hp.com/sustainableimpact

Papír

Tento výrobek je vhodný pro recyklovaný papír podle DIN 19309 a EN 12281:2002.

Plasty

Plastové díly s hmotností vyšší než 25 gramů jsou označeny podle mezinárodních norem, což usnadňuje identifikaci plastů za účelem jejich recyklace po skončení životnosti výrobku.

Předpis komise Evropské unie 1275/2008

Údaje o napájení zařízení, včetně spotřeby zařízení v pohotovostním síťovém režimu, pokud jsou všechny porty kabelové sítě připojeny a všechny porty bezdrátové sítě jsou aktivovány, jsou uvedeny v části P15 „Další informace“ v prohlášení produktu IT ECO na webu hp.com/us-en/hp-information/sustainable-impact/document-reports.html.

Bezpečnostní listy

Bezpečnostní pokyny a informace o bezpečnostních opatřeních a životním prostředí jsou dostupné na adrese hp.com/go/ecodata nebo na vyžádání.

Chemické látky

Společnost HP se zavázala informovat své zákazníky o chemických látkách obsažených ve svých výrobcích, jak vyžadují předpisy jako například REACH (*nařízení Evropského parlamentu a Rady (ES) č. 1907/2006*). Zprávu o chemikáliích v tomto produktu naleznete na adrese hp.com/go/reach.

EPEAT

Většina produktů HP je navržena tak, aby splňovala požadavky systému hodnocení EPEAT. EPEAT představuje komplexní systém hodnocení z hlediska životního prostředí, který umožňuje určit ekologičtější elektronická zařízení. Další informace o systému hodnocení EPEAT naleznete na stránce epeat.net.

[Klikněte sem pro zobrazení informací o produktech HP s registrací EPEAT.](#)

Uživatelské informace o certifikátu SEPA Ecolabel pro Čínu

中国环境标识认证产品用户说明

噪声大于 63.0 dB(A) 的办公设备不宜放置于办公室内，请在独立的隔离区域使用。

如需长时间使用本产品或打印大量文件，请确保在通风良好的房间内使用。

如您需要确认本产品处于零能耗状态，请按下电源关闭按钮，并将插头从电源插座断开。

您可以使用再生纸，以减少资源耗费。

Program recyklace

Společnost HP nabízí stále větší počet recyklačních programů pro své produkty v mnoha zemích a oblastech a spolupracuje s některými z největších center pro recyklaci elektroniky na světě. Společnost HP šetří přírodní

zdroje opětovným prodejem některých svých nejoblíbenějších produktů. Další informace ohledně recyklace produktů HP naleznete na webové stránce: hp.com/recycle.

Recyklační program spotřebního materiálu pro výrobky HP Inkjet

Společnost HP se zavázala k ochraně životního prostředí. Program recyklace spotřebního materiálu pro výrobky HP Inkjet je k dispozici v mnoha zemích a umožňuje zdarma recyklovat použité tiskové a inkoustové kazety. Další informace naleznete na těchto webových stránkách: hp.com/recycle

Likvidace baterií na Tchaj-wanu



廢電池請回收

Upozornění na perchlorátový materiál – Kalifornie

Perchlorate material - special handling may apply. See: dtsc.ca.gov/hazardouswaste/perchlorate

This product's real-time clock battery or coin cell battery may contain perchlorate and may require special handling when recycled or disposed of in California.

Směrnice EU pro baterie



Tento produkt používá baterii, která slouží k zachování integrity dat hodin reálného času a nastavení produktu a která je navržena tak, aby sloužila po celou dobu životnosti produktu. Veškeré pokusy o servis nebo výměnu této baterie musí provádět kvalifikovaný servisní technik.

Oznámení týkající se baterií pro Brazílii

A bateria deste equipamento nao foi projetada para ser removida pelo cliente.

Spotřeba energie

Tiskové a zobrazovací zařízení společnosti HP označené logem ENERGY STAR® nese certifikaci americké agentury pro ochranu životního prostředí (EPA). Na zobrazovacích produktech s certifikací ENERGY STAR je uvedeno následující označení:



Další informace o modelech zobrazovacích produktů s certifikací ENERGY STAR naleznete na stránce: hp.com/go/energystar

Označení China Energy pro tiskárny, faxy a kopírky

复印机、打印机和传真机能源效率标识实施规则

依据“复印机、打印机和传真机能源效率标识实施规则”，该打印机具有中国能效标识。标识上显示的能效等级和操作模式值根据“复印机、打印机和传真机能效限定值及能效等级”标准(“GB 21521”)来确定和计算。

1. 能效等级

产品能效等级分3级，其中1级能效最高。能效限定值根据产品类型和打印速度由标准确定。能效等级则根据基本功耗水平以及网络接口和内存等附加组件和功能的功率因子之和来计算。

2. 能效信息

喷墨打印机

- 操作模式功率

睡眠状态的能耗按照 GB 21521 的标准来衡量和计算。该数据以瓦特 (W) 表示。

- 待机功率

待机状态是产品连接到电网电源上功率最低的状态。该状态可以延续无限长时间，且使用者无法改变此状态下产品的功率。对于“成像设备”产品，“待机”状态通常相当于“关闭”状态，但也可能相当于“准备”状态或者“睡眠”状态。该数据以瓦特 (W) 表示。

- 睡眠状态预设延迟时间

出厂前由制造商设置的时间决定了该产品在完成主功能后进入低耗模式(例如睡眠、自动关机)的时间。该数据以分钟表示。

- 附加功能功率因子之和

网络接口和内存等附加功能的功率因子之和。该数据以瓦特 (W) 表示。

标识上显示的能耗数据是根据典型配置测量得出的数据，此类配置包含登记备案的打印机依据复印机、打印机和传真机能源效率标识实施规则所选的所有配置。因此，该特定产品型号的实际能耗可能与标识上显示的数据有所不同。

要了解规范的更多详情，请参考最新版的 GB 21521 标准。

Likvidace odpadního zařízení uživateli



Tento symbol značí, že je nevhodné produkt likvidovat spolu s dalším domovním odpadem. Namísto toho je vhodné chránit lidské zdraví a životní prostředí tím, že vyřazené zařízení odevzdáte ve sběrném místě určeném k recyklaci elektrických a elektronických zařízení. Další informace získáte u místního zpracovatele komunálního odpadu nebo na stránce hp.com/recycle.

Likvidace odpadu – Brazílie



Este produto eletrônico e seus componentes não devem ser descartados no lixo comum, pois embora estejam em conformidade com padrões mundiais de restrição a substâncias nocivas, podem conter, ainda que em quantidades mínimas, substâncias impactantes ao meio ambiente. Ao final da vida útil deste produto, o usuário deverá entregá-lo à HP. A não observância dessa orientação sujeitará o infrator às sanções previstas em lei.

Após o uso, as pilhas e/ou baterias dos produtos HP deverão ser entregues ao estabelecimento comercial ou rede de assistência técnica autorizada pela HP.

Para maiores informações, inclusive sobre os pontos de recebimento, acesse:

hp.com.br/reciclar

Tabulka nebezpečných látek/prvků a jejich obsahu (Čína)

产品中有有害物质或元素的名称及含量

根据中国《电器电子产品有害物质限制使用管理办法》 

Tabulka A-1 Tabulka nebezpečných látek/prvků a jejich obsahu (Čína)

部件名称	有害物质					
	铅 (Pb)	汞 (Hg)	镉 (Cd)	六价铬 (Cr(VI))	多溴联苯 (PBB)	多溴二苯醚 (PBDE)
外壳和托盘	○	○	○	○	○	○
电线	○	○	○	○	○	○
印刷电路板	X	○	○	○	○	○
打印系统	X	○	○	○	○	○
显示器	X	○	○	○	○	○
喷墨打印机墨盒	○	○	○	○	○	○
驱动光盘	X	○	○	○	○	○
扫描仪	X	○	○	○	○	○
网络配件	X	○	○	○	○	○
电池板	X	○	○	○	○	○
自动双面打印系统	○	○	○	○	○	○
外部电源	X	○	○	○	○	○

本表格依据 SJ/T 11364 的规定编制。

○: 表示该有害物质在该部件所有均质材料中的含量均在 GB/T 26572 规定的限量要求以下。

X: 表示该有害物质至少在该部件的某一均质材料中的含量超出 GB/T 26572 规定的限量要求。

此表中所有名称中含“X”的部件均符合中国 RoHS 达标管理目录限用物质应用例外清单的豁免。

此表中所有名称中含“X”的部件均符合欧盟 RoHS 立法。

注: 环保使用期限的参考标识取决于产品正常工作的温度和湿度等条件。

Nařízení o kontrole odpadních elektrických a elektronických zařízení (Turecko)

Türkiye Cumhuriyeti: AEEE Yönetmeliğine uygundur

Omezení nebezpečných látek (Indie)

This product, as well as its related consumables and spares, complies with the reduction in hazardous substances provisions of the "India E-waste (Management and Handling) Rule 2016." It does not contain lead, mercury, hexavalent chromium, polybrominated biphenyls or polybrominated diphenyl ethers in concentrations exceeding 0.1 weight % and 0.01 weight % for cadmium, except for where allowed pursuant to the exemptions set in Schedule 2 of the Rule.

Prohlášení o stavu přítomnosti označení látek podléhajících omezení (Tchajwanský region)

限用物質含有情況標示聲明書

Taiwan Declaration of the Presence Condition of the Restricted Substances Marking

單元 unit	限用物質及其化學符號 Restricted substances and chemical symbols					
	鉛 (Pb)	汞 (Hg)	鎘 (Cd)	六價鉻 (Cr ⁺⁶)	多溴聯苯 (PBB)	多溴二苯醚 (PBDE)
列印引擎 Print engine	—	○	○	○	○	○
外殼和紙匣 External Casing and Trays	○	○	○	○	○	○
電源供應器 Power Supply	—	○	○	○	○	○
電線 Cables	○	○	○	○	○	○
印刷電路板 Print printed circuit board	—	○	○	○	○	○
控制面板 Control panel	—	○	○	○	○	○
墨水匣 Cartridge	○	○	○	○	○	○
掃描器組件 Scanner assembly	—	○	○	○	○	○
備考1. “超出0.1wt%”及“超出0.01wt%”係指限用物質之百分比含量超出百分比含量基準值。 Note 1: “Exceeding 0.1 wt %” and “exceeding 0.01 wt %” indicate that the percentage content of the restricted substance exceeds the reference percentage value of presence condition. 備考2. “○”係指該項限用物質之百分比含量未超出百分比含量基準值。 Note 2: “○” indicates that the percentage content of the restricted substance does not exceed the percentage of reference value of presence. 備考3. “—”係指該項限用物質為排除項目 Note 3: “—” indicates that the restricted substance corresponds to the exemption.						

若要存取產品的最新使用指南或手冊，請前往 hp.com/support。選取搜尋您的產品，然後依照 畫 面上的指示繼續執行。

Nejnovější uživatelské příručky a příručky k produktu naleznete na [webu hp.com/support](http://webu.hp.com/support). Vyberte možnost **Najít svůj produkt** a postupujte podle pokynů na obrazovce.

