

VORTEX

HR

Originalne upute za uporabu
Jamstvena izjava

BiH

Originalno korisničko uputstvo
Garantna izjava

SRB

Originalno korisničko uputstvo
Izjava o saobraznosti

CG

Originalno korisničko uputstvo
Izjava o saobraznosti

MAK

Оригинално корисничко упство
Гарантен лист

SLO

Originalna navodila za uporabo
Garancijska izjava

AL

Udhëzime origjinale për shfrytëzim
Fletë garancie / Serviset e autori

CZ

Původní návod k používání
Záručný list

SK

Pôvodný návod na použitie
Záručný list

PL

Oryginalna Instrukcja obsługi
Deklaracja gwarancyjna

HU

Eredeti Használati utasítás
Jótállási jegy

RO

Manual de utilizare original
Card de garantie

ENG

Original Instruction manual



MS ENERGY

VORTEX

HR

Originalne upute za uporabu

BiH

Originalno korisničko uputstvo

CG

Originalno korisničko uputstvo



UPOZORENJE

Prije PRVOG POKRETANJA E-ROMOBILA, obavezno priključite e-romobil na priloženi originalni punjač da se baterija potpuno NAPUNI (svjetlo na punjaču će promijeniti boju sa crvene na zelenu)!

AKO PRETHODNO E-ROMOBIL NIJE PRIKLJUČEN NA PUNJAČ I AKO BATERIJA NIJE NAPUNJENA, NIJE MOGUĆE POKRENUTI E-ROMOBIL

VAŽNO

- Kod dugotrajnog skladištenja električnog romobila, pobrinite se da je baterija napunjena od 70-80%. Preporučljivo je napuniti romobil barem jednom u 30 dana.
- Nemojte ostavljati svoj električni romobil sa značajno ispražnjenom baterijom na nekoliko sati. Odmah ga napunite!
- Uvijek koristite samo originalni punjač koji odgovara modelu romobila.
- Ne ostavljajte svoj električni romobil na temperaturama ispod 5°C ili izloženog izravnoj sunčevoj svjetlosti. Držite bateriju suhom. Nepovoljni uvjeti okoline mogu oštetiti kapacitet baterije.
- Prije svake vožnje uvijek provjerite je li e-romobil u dobrom stanju, da nema labavih dijelova. Ako primijetite labave dijelove, odmah ih zategnite pomoću priloženih alata. Na taj način uvijek ćete osigurati sigurnu vožnju i duži vijek trajanja svog romobila.

DOBRODOŠLI

Hvala što ste kupili MS Energy e-romobil.

Važno je pročitati uputstva za uporabu prije prve uporabe vašeg novog proizvoda.

Kak bi što bolje i u potpunosti koristili proizvod, molimo slijedite sve dane upute vrlo pažljivo, posebice dijelove navedene u poglavlju „Upozorenja i Sigurnost“.

Pohranite upute za upotrebu na sigurno mjesto radi eventualne buduće potrebe. Sigurni smo da će novi e-romobil zadovoljiti vaše potrebe.

Ovaj uređaj je proizveden u skladu s najvišim standardima, inovacijskim tehnologijama i namjenjen je maksimalnoj udobnosti korisnika.



Munja sa simbolom strelice unutar trokuta upozorava korisnika na prisutnost opasnog napona unutar proizvoda koji može biti dovoljno jak da bi predstavljao opasnost od električnog udara.



Uskličnik unutar trokuta upozorava korisnika na o prisutnosti važnih uputa o rukovanju i održavanju u dokumentu priloženom uz uređaj.



OPREZ



**OPASNOST OD ELEKTRIČNOG UDARA
NE OTVARATI**

Nemojte otvarati poklopac električnog punjača ili bilo kojeg dijela e-Romobila. Ni u kojem slučaju korisniku nije dopušteno izvoditi radnje unutar električnih dijelova. Samo kvalificirani i ovlaštenu serviser ima znanje i iskustvo za takav rad i poravke.



Glavni utikač koristi se za isključivanje Punača baterije sa električnog napajanja.



Nepravilna zamjena baterije može dovesti do opasnosti, uključujući zamjenu slične ili iste vrste baterije.

Nemojte izlagati baterije i punjač prekomjernoj toplini kao što su direktna sunčeva svjetlost, vatra ili slično.

VAŽNO: Molimo pažljivo pročitajte ove upute i sačuvajte ih za buduću uporabu. Uvijek slijedite sva upozorenja i označene upute.

Ovaj proizvod u potpunosti je sukladan s normom: EN17128 (klasa 2), Oznaka: PLEV (osobna laka električna vozila) s maksimalnom dopuštenom brzinom 25km/h.

UPOZORENJE: Plastičnu vreću pakiranja držite podalje od djece kako biste spriječili potencijalnu opasnost od gušenja!

1. VAŽNE SIGURNOSNE UPUTE

1. **UPOZORENJE!** Nikada nemojte koristiti e-romobil u blizini izvora vode.
2. **UPOZORENJE!** Nemojte koristiti e-romobil ako je oštećen!
3. **VAŽNO:** Nemojte koristiti e-romobil prije nego pažljivo pročitate upute i u potpunosti ih razumijete i nemojte posuđivati eRomobil osobama koje nemaju znanje i iskustva za vožnju.
4. Molimo da vožnju vježbate na otvorenom prostoru bez prometa u prvoj brzini, a tek naknadno vožnju u traci za bicikle.
5. **UPOZORENJE!** Maksimalna nosivost e-romobila je 120kg.

UPOZORENJE: Proizvod koristite samo u skladu s lokalnim propisima!



e-romobil namijenjen je da ga koriste samo odrasle osobe. Djeca mlađa od 14 godina ne smiju voziti e-romobil. Vozač mora biti visine 120-200cm i težine veće od 20kg. Maksimalna nosivost e-romobila je 120kg.

- Za vrijeme vožnje, kako bi spriječili ozljede, uvijek primjenjujte sve potrebne sigurnosne mjere, uključujući nošenje zaštitne kacige, rukavica, zaštita za laktove i koljena i ostale zaštitne opreme. Za vrijeme vožnje uvijek nosite obuću!
- Odvojite vrijeme za vježbanje vožnje i kako bi naučili osnove te na taj način izbjegli bilo kakvu nesreću koja se može dogoditi.
- Kontaktirajte svog prodavača kako bi vas on mogao uputiti u odgovarajuću organizaciju za obuku sigurne vožnje. Nemojte voziti velikom brzinom, po neravnom terenu ili na padinama. Izbjegavajte područja s velikim prometom ili gužvom.
- Za vrijeme vožnje uvijek morate predvidjeti svoju putanju i brzinu poštujući prometna pravila, pravila kretanja nogostupom i poštujući prava najranjivijih kategorija.
- Prilikom približavanja pješacima ili biciklistima kada vas oni ne vide ili ne čuju, obavijestite svoj dolazak svjetlosnim ili zvučnim signalom.
- Prilikom prijelaza preko pješačkog prijelaza, siđite s eRomobila i prijeđite prijelaz pješke.
- U svim slučajevima pazite na svoju i sigurnost drugih sudionika.

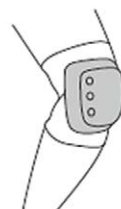

- Nemojte koristiti e-romobil ako ste konzumirali alkohol ili druge opijate.
- Poštujte lokalne propise za vožnju e-romobila i uvijek dajte pješacima prednost. Vaša je obveza provjera ograničenja uporabe e-romobila u skladu s lokalnim propisima.
- Kad koristite e-romobil, uvijek imajte na umu da se izlažete opasnosti gubitka kontrole, sudara ili pada. U svrhu što sigurnje vožnje, pročitajte i slijedite sve upute i upozorenja dana u ovoj uputi.
- E-romobil nije dizajniran za profesionalnu uporabu (npr. Uporaba u dostavne svrhe). Romobil nje namijenjen za uporabu za izvođenje akrobacija.
- E-romobil je namijenjen za prijevoz samo jedne osobe.
- Pribor i sva ostala dodatna oprema koja nije odobrena od strane proizvođača ne smiju se koristiti. Nemojte modificirati i nepravilno koristiti e-romobil.
- **OPREZ:** Disk kočnice može postati vruć tijekom korištenja. Nemojte dodirivati disk kočnice nakon vožnje.

VOŽNJA

6. E-Romobil je osobno vozilo za transport i dizajniran je samo za prijevoz jedne osobe. Molimo da ne vozite putnike na ovom električnom skuteru.
7. Nemojte voziti e-romobil na javnim cestama ili površinama, na nesigurnoj površini ili po velikim neravninama.
8. Svaki teret pričvršćen za upravljač utječe na stabilnost vozila.
9. Molimo da prilikom vožnje uvijek držite obje ruke na upravljaču i obje noge na površini za stajanje. Molimo vas da ne skačete na dasci e-romobila. Uvijek primjenite sve sigurnosne mjere kako bi spriječili ozljede, padove i ostale opasne situacije.

Promet u gradu ima brojne prepreke poput rubnika ili stepenica. Preporuča se izbjegavati skokove preko prepreka. Važno je predvidjeti i prilagoditi svoju putanju i brzinu onima pješaka prije prelaska ovih prepreka. Također se preporučuje zaustavljanje i silazak sa e-romobila kada ove prepreke zbog svog oblika postanu opasne.

10. Nemojte isključivati motor prilikom vožnje.

11. Nemojte voziti:

- Preko pragova viših od 3cm. Ovo može uzrokovati ozljedu vozača ili oštetiti mehaniku e-romobila.

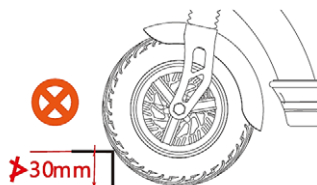

- Na gruboj ili neravnoj površini, molimo da usporite vožnju ili potpuno zaustavite vožnju.
 - Na skliskim površinama poput ulja ili leda.
 - Kada je temperatura niža od 0°C.
 - Preko vode da bi izbjegli oštećenja električnih dijelova vozila.
 - Upozorenje: Kočenje na mokrim uvjetima značajno je dulje nego na suhim stazama. Prilagodite brzinu uvjetima.
12. Nemojte koristiti ili pomicati e-romobil dok je priključen punjač. To može uzrokovati oštećenje kabela, punjača i/ili konektora.
13. Nemojte voziti e-romobil ako postoji greška s baterijom ili bilo kojom drugom komponentom sustava. U suprotnom, možete izgubiti kontrolu i zadobiti ozbiljne ozljede.
14. Pobrinite se da provjerite preostali kapacitet baterije prije noćne vožnje. Svjetlo koje se napaja iz baterije će se ugasiti brzo nakon što se preostali kapacitet baterije smanji do točke u kojoj to više nije moguće. Vožnja bez svjetla može povećati rizik od ozljeda
15. Preporuča se punjenje baterije kada je napunjenost baterije 30-70% ukupnog kapaciteta. Izbjegavajte potpuno pražnjenje baterije e-romobila prije ponovnog punjenja.
- 
16. Nemojte modificirati ili odstranjivati bilo koji dio. Nemojte instalirati neoriginalne dijelove ili dodatke. Ako to učinite, oni mogu oštetiti proizvod, uzrokovati kvar ili povećati rizik od ozljeda.
17. **Pripreme prije vožnje: Nosite kacigu, rukavice i drugu zaštitnu opremu prije vožnje kako bi bili zaštićeni od ozljeda u slučaju pada ili nezgode. Obavezno nosite obuću!**
- Provjerite vitalne dijelove e-romobila da li su pravilno pričvršćeni, da nema labavih dijelova. Po potrebi pričvrstite labave dijelove priloženim ključevima. Vožnja sa olabavljenim ili nedovoljno pričvršćenim dijelovima može uzrokovati povrede, pad ili mehanička oštećenja koja nisu pokrivena jamstvom.
- UPOZORENJE!** Kao i svi mehanički uređaji, e-romobil je podložan visokim naprezanjima i trošenju.
- Različiti materijali i komponente mogu različito reagirati na trošenje ili zamor. Ako je očekivani vijek trajanja komponente prekoračen, može se iznenada slomiti, što može uzrokovati ozljede

korisnika. Pukotine, ogrebotine i promjena boje u područjima izloženim velikim naprezanjima ukazuju na to da je komponenta premašila svoj vijek trajanja i da je treba zamijeniti.

18. **Uvjeti za vožnju:** ambijentalna temperatura od -10 do 40°C, bez vjetra i po ravnim površinama; bez čestog pokretanja i kočenja. Deklarirana udaljenost korištenja može varirati ovisno o kapacitetu baterije, uvjetima terena i opterećenju.
19. **Maksimalno opterećenje:** maksimalno opterećenje e-romobila je 120kg; nemojte preopterećivati e-romobil jer to može uzrokovati nezgode ili oštećenje e-romobila. MS Energy ne preuzima odgovornost za nepravilnu uporabu, oštećenja zbog nepravilne uporabe i nastale nezgode.
20. U slučaju učestalog kočenja, pokretanja, penjanja uzbrdo, kretanja uz vjetar, po blatnim cestama, preopterećenja i slično, potrošit će se velika količina električne energije i time će se smanjiti kapacitet pa preporučamo da izbjegavate gore navedene faktore pri vožnji.
21. Ako se e-romobil neće koristiti dulji vremenski period, pobrinite se da bateriju dovoljno napunite i da ju nadopunjavate jednom mjesečno.
22. **Obratite pažnju:** e-romobil se ne smije koristiti u vrlo vlažnim uvjetima (prolasci kroz duboku vodu i sl.) budući da, ukoliko voda uđe u upravljač, kotač motora ili bateriju, može uzrokovati neispravnost motora ili drugih električnih dijelova ili požar!
23. Nemojte dozvoliti neovlašteno zbrinjavanje ili promjene na e-romobilu. Tvrtka nije odgovorna za nastale štete ili gubitke.
24. Stara ili neispravna baterija ne smije se nasumično odložiti kako bi se izbjeglo zagađenje okoliša.
25. Pri rasklapanju e-romobila molimo da pritisnete ručku sustava za sklapanje dok ne klikne i pobrinite se da je na pravom mjestu.
26. Uklonite sve oštre rubove i oštećenja uzrokovana trošenjem i korištenjem e-romobila.

PUNJAČ

27. Nikada nemojte koristiti punjač baterije za punjenje drugih električnih uređaja.
28. **Nemojte koristiti bilo koji drugi punjač osim isporučenog punjača ili metodu punjenja kako bi punili baterije e-romobila. Uporaba bilo kojeg drugog punjača može dovesti do požara, eksplozije ili štete na bateriji.**

29. Ovaj punjač za baterije smiju koristiti djeca od 8 godina starosti pa na više i osobe s fizičkim, osjetilnim ili mentalnim oštećenjima ili oni koji nemaju iskustva i znanja pri baratanju takvim uređajima, pod uvjetom da su pod nadzorom i da su dobili upute o sigurnom korištenju punjača i da razumiju potencijalnu opasnost kojoj su izloženi. Nemojte dozvoliti da se djeca igraju s punjačem baterija ili skuterom. Čišćenje i održavanje ne smiju obavljati djeca bez nadzora.
30. Nemojte dopustiti da se punjač uroni u vodu ili druge tekućine. Nikada nemojte koristiti punjač ako su mu konektori mokri.
31. Nikada nemojte dodirivati utikač punjača, utore i priključke za punjenje ili kontakte mokrim rukama. Izlažete se opasnosti električnog udara.
32. Nemojte dirati kontakte punjača metalnim predmetima. Nemojte dozvoliti da bilo koji strani materijal uđe u priključke i konektore, budući da to može uzrokovati kratki spoj, električni udar, požar ili štetu na punjaču baterije.
33. **Redovno čistite prljavštinu i prašinu s utikača i utičnice za punjenje na e-romobilu. Vлага ili druge nečistoće mogu smanjiti učinkovitost izolacije i uzrokovati požar. Zaštitni gumirani poklopac na priključku za punjenje e-Romobila mora uvijek biti pravilno zatvoren! U slučaju da je priključak za punjenje vlažan ili prljav, nemojte uključivati priključak za punjenje! Prvo u potpunosti očistite utikač adaptera i utičnicu za punjenje na skuteru, osušite sve dijelove, a tek zatim priključite adapter! U suprotnom može doći do kratkog spoja, iskrenja, požara i izlažete se opasnosti od ozljede.**
- 
34. Nikada nemojte rastavljati ili modificirati punjač baterija. Možete uzrokovati požar ili pretrpjeti elektrošok.
35. Nemojte koristiti adaptere s više utora ili produžne kabele. Korištenje adaptera ili sličnih uređaja može uzrokovati veću struju od dozvoljene što može uzrokovati požar ili oštećenje uređaja.
36. Nemojte koristiti punjač ako su kabeli zapetljani ili presavijeni. Nemojte spremati punjač na način da kabel zamotate oko tijela punjača. Ukoliko je kabel oštećen, to može uzrokovati požar ili možete pretrpjeti električni udar.

37. Čvrsto umetnite utikač kabela za punjenje u e-romobil i utikač u utičnicu napajanja. Ako ih se ne umetne do kraja, to može uzrokovati požar uzrokovan električnim pražnjenjem ili pregrijavanjem.
38. Nemojte koristiti punjač blizu zapaljivih materijala ili plinova. Ovo može uzrokovati požar ili eksploziju.
39. Nikada ne pokrivajte punjač i ne stavljajte druge stvari na njega dok radi. Ovo može uzrokovati unutarnje pregrijavanje i požar.
40. Nemojte bacati punjač ili ga izlagati snažnim udarcima. U suprotnom, može uzrokovati požar ili elektrošok.
41. Ako se strujni kabel ošteti, prestanite koristiti punjač i odmah kontaktirajte ovlaštenu servis ili distributera za popravak.
42. Oprezno rukujte kabelom. Uključivanje punjača u kući dok se e-skuter nalazi u vanjskom prostoru može uzrokovati oštećenje kabela zbog prignječenja vratima ili prozorima.
43. Nemojte provlačiti kotače e-romobila preko strujnoga kabela ili utikača. U suprotnom, možete oštetiti strujni kabel ili utor.

BATERIJA

44. Držite bateriju i punjač podalje od dosega djece.
45. Nikada nemojte dozvolite da se baterija u potpunosti isprazni. Napunite ju odmah ukoliko se to dogodi!
46. Baterija se nalazi u tijelu e-romobila i nije ju moguće odstraniti. Međutim, nemojte dirati bateriju ili punjač tijekom punjenja. Budući da baterija i njen punjač dosegnu temperature između 40–70°C tijekom punjenja, doticanje može dovesti do opekline prvoga stupnja.
47. Ako se kutija baterije ošteti, pukne ili ako primijetite neobične mirise, nemojte ju koristiti. Curenje tekućine iz baterije može uzrokovati ozbiljne ozljede. Kontaktirajte ovlaštenog distributera ili prodavača.
48. Nemojte dovoditi kontakte utora punjača u kratki spoj. Ukoliko se to dogodi, možete uzrokovati grijanje ili zapaljenje baterije, a što može uzrokovati ozbiljne ozljede ili štetu imovine.
49. Nemojte rastavljati ili modificirati bateriju. Ukoliko to učinite, to može uzrokovati pregrijavanje ili zapaljenje baterije, ozbiljnu ozljedu ili štetu imovine.



50. Ako ne koristiti električni romobil nekoliko mjeseci, napunite bateriju na 100% prije pohrane. Nadalje, savjetuje se uključanje e-romobila svaki mjesec, rad motora nekoliko minuta i ponovno punjenje baterije do 100%.



51. Nemojte bacati bateriju ili je izlagati udarcima. Ako to učinite, možete uzrokovati pregrijavanje baterije ili zapaljenje i time ozbiljan ozljede ili štetu imovine.

52. Nemojte odlagati bateriju u vatru ili ju izlagati izvorima topline. U suprotnom, možete uzrokovati požar ili eksploziju koja će rezultirati ozbiljnim ozljedama ili štetom imovine.



53. Kapacitet baterija a time vrijeme korištenja i prijedeni put može biti smanjen ako koristite skuter u hladnim uvjetima, ispod 5°C.

54. Nemojte predugo odlagati romobil u prtljažniku automobila po vrućem vremenu. Spremite romobil i bateriju na hladno i suho mjesto

Napomene

U vrijeme kupovine molimo da odaberete i kupite model podoban za svoje potrebe za koje je vozač dovoljno vješt prije vožnje. Da biste ispravno i sigurno koristili svoj e-romobil, molimo da pripazite na sljedeće:

1. U procesu uporabe pripazite na provjeru statusa motora i druge strukture i, ukoliko se pronađe neki labavi spoj, isti je potrebno pravovremeno zategnuti ili popraviti.
2. Pri pokretanju uređaja ili dolasku do strme uzbrdice, odgurujući se nogom pomozite e-romobilu da krene što je više moguće kako biste smanjili snagu potrebnu za pokretanje i produžili vijek trajanja baterije, doseg vožnje kao i kapacitet baterije.
3. Tijekom kišnih dana molimo da obratite pozornost na sljedeće: kada je dubina vode veća od 3cm, postoji vjerojatnost da će u motor ili bateriju ući voda i time rezultirati kvarom.
4. Korisnici moraju koristiti samo punjač koje je isporučio proizvođač za punjenje baterije. Pri punjenju pripazite da su utikači ispravno i u potpunosti ispravno priključeni.
5. Zabranjeno je stavljati druge predmete na prostor gdje se nalazi baterija na e-romobilu, budući da to može uzrokovati pregrijavanje, a potrebno je održavati i dobre uvjete ventilacije.

6. Molimo da održavate primjereni tlak u gumama (ako imate gume punjene zrakom) tako da izbjegnute povećanje otpora pri vožnji i veću potrošnju guma, kao i deformaciju naplatka.
7. Vozači bi trebali poštovati pravila prometa i brzina vožnje bi uvijek trebala biti maksimalno 25km/h ili niža, ovisno o uvjetima.
8. Pri brzom vožnji ili vožnji nizbrdo, kontrolirajte brzinu kako bi izbjegli nagla kočenja ili naglu promjenu središta gravitacije, što može rezultirati opasnim situacijama.
9. Nakon duge vožnje dopustite bateriji da se ohladi 30 minuta i zatim ju povežite na punjač. Učinite istu stvar nakon vožnje po hladnom vremenu.
10. Nemojte koristiti romobil po snijegu ili olujnom nevremenu!



VAŽNO:

Zaštitni pokopac konektora za punjenje na e-romobilu uvijek mora biti ispravno postavljen na svoje mjesto, kako bi spriječili ulazak vode ili prašine u konektor. U suprotnom, vlaga ili nečistoće mogu uzrokovati kratki spoj i nesipravnost.



Prije svake vožnje uvijek provjerite stanje e-romobila, da kojim slučajem nema labavih ili slobodnih dijelova. Ako pronađete bilo kakve labave dijelove, odmah ih zategnite priloženim alatom!

Na taj ćete način uvijek osigurati sigurnu vožnju i duži životni vijek vašeg romobila.

Pribor i komponente:

Slijedeći pribor i dijelovi trebaju biti unutar pakiranja:

Uputa za uporabu s jamstvenom izjavom 1x



Priručni alat 1x



NFC kartica 1x



Adapter za punjenje 1x

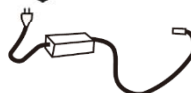

2. OSNOVNI DIJELOVI I NAZIVI



Upravljač



3. POSTAVLJANJE (SKLAPANJE/RASKLAPANJE)

Postavljanje vašeg romobila ispravno najvažniji je korak prema vašoj sigurnosti.

- a. Otvorite kutiju koristeći skalpel i otvorite vrh. Unutra biste trebali vidjeti zaštitnu stiropornu ambalažu zajedno sa sljedećim sadržajem:
 - MS ENERGY VORTEX e-romobil
 - Priručnik
 - Punjač i kabel
 - Priručni alat
 - NFC KarticaAko nedostaje neki od navedenih predmeta, molim kontaktirajte svoju prodavaonicu ili servis.
- b. Uz nečiju pomoć, izvadite e-romobil iz kutije i postavite ga na ravnu površinu. Preporučujemo korištenje stolice ili klupe jer se kotači trebaju moći slobodno vrtiti.
- c. Pažljivo uklonite zaštitni materijal s e-romobila i odložite ga. Predlažemo da zadržite i stiropor i kutiju kako biste ih mogli koristiti ako trebate poslati romobil natrag. Inače, reciklirajte materijale gdje god je to moguće.

MONTAŽA

- A Stavite romobil na stabilnu podlogu ili ga postavite na klupu.
- B Rasklopite svoj VORTEX električni romobil. Pazite da kukica nije zakvačena na stražnji nosač nogu.
- C Stavite romobil na stabilnu podlogu ili ga postavite na klupu
- D Na kraju, provjerite je li sigurnosni gumb mehanizma za sklapanje zakvačeno na stalku.
- E Sklapanje se izvodi obrnutim redoslijedom.



PRIČVRŠĆENJE UPRAVLJAČA



A. Prvo, uklonite uspravni pokrov i vijke na uspravnom dijelu.

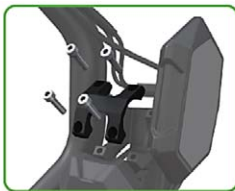

B. Zatim, uklonite vijke s držača upravljača, a zatim uklonite gornji držač.



C. Zatim, ispravite prikaz i obratite pažnju na žičanje prikaza.



D. Nakon toga, postavite ručke u ispravan položaj.



E. Predzadnji korak, instalirajte držač upravljača, a zatim postavite četiri vijka.



F. Kao konačni korak, postavite instrument uspravno i zategnite vijke na uspravnom pokrovu.

Čestitamo, uspješno ste postavili svoj novi MS ENERGY Vortex e-romobil!

4. PUNJENJE

UPOZORENJE:

Prije **PRVOG POKRETANJA E-ROMOBILA**, svakako spojite e-romobil na priloženi originalni punjač i dopustite da se baterija potpuno **NAPUNI** (svjetlo na punjaču će promijeniti boju sa crvene na zelenu)!

INAČE, NIJE MOGUĆE POKRENUTI E-ROMOBIL

VAŽNO:

Prije nego što počnete punjenje baterija, molimo vas da pažljivo pročitate upozorenja o baterijama i punjaču u poglavlju.

"**VAŽNE SIGURNOSNE UPUTE**"



Zaštitni poklopac konektora za punjenje na e-romobilu uvijek mora biti ispravno postavljen na svoje mjesto, kako bi spriječili ulazak vode ili prašine u konektor. U suprotnom, vlaga ili nečistoće mogu uzrokovati kratki spoj i neispravnost. Oštećenja uzrokovana nemarom korisnika nisu pokrivena jamstvom.

Temperatura okolnog prostora utječe na vrijeme punjenja. Više temperature okoline uzrokovat će dulje vrijeme punjenja

E-romobil nikada nemojte ostavljati na punjaču bez nadzora!

1. Odstranite gumenu zaštitnu kapicu s priključka za punjenje.

2. **Prvo umetnite utikač za punjenje u priključak na e - romobilu.** Zatim punjač uključite u utičnicu napajanja!

3. Tijekom postupka punjenja LED oznaka na punjaču svijetlit će crveno. Kad je baterija napunjena, LED indikator punjača svijetli zeleno.

4. **Nakon završetka punjenja najprije odspojite punjač iz utičnice napajanja,** a zatim odvojite utikač za punjenje iz romobila.

5. **Zatvorite gumenu zaštitni poklopac!**



Standardna konfiguracija ima samo jedan punjač

Zabranjene su sljedeće stvari:

1. Ne koristite e-romobil tijekom punjenja.
2. Ne pohranjujte e-romobil tijekom dugog razdoblja s gotovo praznom baterijom.
3. Ne vozite sa izuzetno niskom razinom baterije, obratite pažnju na razinu baterije prije vožnje.

UPRAVLJANJE I LED ZASLON

U postavkama sučelja, lijeve i desne tipke koriste se za prebacivanje opcija. Lijeva i desna tipka prilagođavaju vrijednost prikazanu na zaslonu. Gornje i donje tipke koriste se za promjenu parametara opcija. Gornja tipka povećava (na primjer, svjetlo se pali za 1-2), a donja tipka smanjuje (na primjer, svjetlo se zatamni za 3-2).



Tipka za napajanje		Kratkim pritiskom na tipku za napajanje pokreće se električni romobil kada nije pokrenut, a kratkim pritiskom na tipku za napajanje prebacuju se prikaz vremena i prijeđene udaljenosti kada je pokrenut. Pritisnite i držite tipku za napajanje kako biste isključili.
Tipka za gore		Kratkim pritiskom na tipku za gore povećava se brzina, a dugim pritiskom na tipku za gore uključuje (isključuje) prednja svjetla
Tipka za dolje		Kratkim pritiskom na tipku za dolje smanjuje se brzina, a dugim pritiskom na tipku za dolje prebacuje se između jednog i dvostrukog pogona motora.
Tipka za gore i dolje		Istovremeno dugim pritiskom na tipke gore i dolje ulazi se u sučelje postavki.
Tipka lijevo		Kratkim pritiskom na tipku za lijevo uključuje se ili isključuje lijevi pokazivač smjera, a prebacuju se opcije prilikom postavljanja sučelja.
Tipka desno		Kratkim pritiskom na tipku za desno uključuje se ili isključuje desni pokazivač smjera, a prebacuje se opcija prilikom postavljanja sučelja.
Tipka za lijevo i desno		Istovremeno dugim pritiskom na tipke za lijevo i desno pokreće se dvostruko treptanje, a pritiskom na tipke za lijevo ili desno bilo koja se otkaže.



Lijeva slika prikazuje status prikaza instrumenata u normalnoj uporabi prema zadanim postavkama. Možete promijeniti status postavljanjem kako biste dobili željene parametre i status.

Ispod možete pronaći objašnjenje specifičnih značenja parametara.



Kada su prednja svjetla uključena, oznaka na zaslonu će se pojaviti, a kada su isključena, neće biti prikazana.



Oznaka će biti upaljena kada se USB-C koristi za punjenje.



Indikator svijetli kada je u tijeku Bluetooth veza. (Trenutačno, funkcija Bluetootha nije aktivirana)



Kada se pojavi kvar, indikator kvara svijetli.



Kada je električni romobil uključen, potrebno je povući karticu kako biste aktivirali električni romobil, a znak upozorenja treperi.



Ovo je ikona preostale baterije, svaka rešetka predstavlja 20% baterije. Kada ostane samo jedna rešetka, obratite pažnju na punjenje.



Ovo je oznaka napona baterije.



Kada se uključi lijevi pokazivač smjera, oznaka treperi. Ovo je svjetlo za lijevi pokazivač smjera.



Kada se uključi desni pokazivač smjera, oznaka treperi. Ovo je svjetlo za desni pokazivač smjera.



Kada je uključeno dvostruko treptanje, lijevi i desni pokazivači trepere istovremeno.



Ovo je oznaka za prikaz brzine, stvarna brzina može se prikazati u stvarnom vremenu.



Ovo je oznaka za jedinicu brzine, možete odabrati odgovarajuću jedinicu postavljajući je.



Kada je tempomat, upalit će se indikator. Možete odabrati hoće li biti uključena ili isključena postavljanjem.



Ovo je ikona za nulto pokretanje, a stanje prikazano s lijeve strane nije uključeno.



Ovo je prikaz sportskog načina, opća zadana postavka je normalni način, prikazan pripadajuće oznake.



Ovo je prikaz brzine, dostupne su tri brzine postavljanja, a zadana postavka je prva brzina.

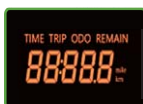

Pri normalnoj uporabi, ovo područje prikazuje podatke povezane s vožnjom bicikala. Različite podatke možete vidjeti putem postavki.



Kada svijetli indikator kvara, podaci na lijevom panelu postat će kod indikatora kvara. (Molim pogledajte tablicu za specifične parametre koda)

NFC kartica

Vaša NFC kartica je ključ za jednostavno i brzo otključavanje e-romobila prije svake vožnje. Lakim dodirnom NFC kartice na zaslone, e-romobil će biti spreman za vožnju.

Vaše NFC kartice dolaze spremne za korištenje, ali ako trebate dodatno/novo povezivanje NFC kartice, slijedite upute u nastavku:

1. Istovremeno dugo pritisnite tipke **GORE I DOLJE** za ulazak u sučelje za ugađanje.
2. Koristite tipke **LIJEVO** i **DESNO** za navigaciju korisničkim sučeljem te navigirajte do postavke **P19**
3. Prislonite NFC karticu na zaslon, porast brojeva ukazuje na uspješno povezivanje kartice.
4. Brisanje spremljenih NFC kartica
Za reset, pritisnite tipku prema **DOLJE** 15 puta.



Provjerite prije svake vožnje!

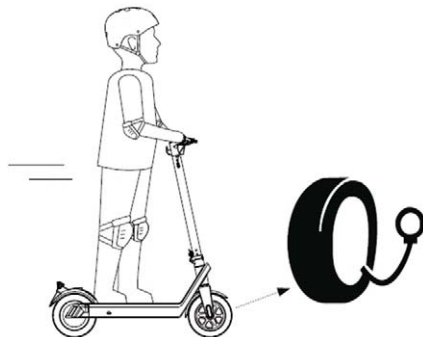

Preporučeni tlak u gumama:

300 kPa ~ 340 kPa

3.0Bar – 3,4 Bar



Prije vožnje električnog romobila, molimo vas pažljivo provjerite stanje romobila, da nema otpuštenih ili oštećenih dijelova.

Provjerite pričvršćenost svih mehaničkih dijelova!

Prije upotrebe provjerite ispravnost prednjih i stražnjih svjetala, reflektirajućih traka, prednjih i stražnjih kočnica, te prestanite koristiti električni romobil i popravite na ga na vrijeme ukoliko postoje neispravnosti.

5. UPUTE ZA VOŽNJU

Prije vožnje

- Odaberite stazu za vožnju u skladu s vašim znanjem, spretnošću i mogućnostima.
- Rasklopite e-skuter prema danim uputama (**Ručica zaključavanja upravljača mora biti ispravno postavljena i zaključana!**).
- **Za vrijeme vožnje, kako bi spriječili ozljede, uvijek primjenjujte sve potrebne sigurnosne mjere, uključujući nošenje zaštitne kacige, rukavica, zaštita za laktove i koljena i ostale zaštitne opreme**

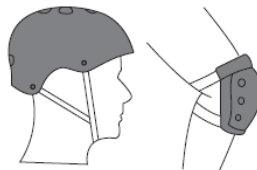

Vožnja

- Dugim pritiskom na tipku za napajanje uključite napajanje..
- Radi sigurnosti, električni romobil ima siguran sustav pokretanja, što znači da se motor može pokrenuti samo kada je brzina vozila iznad 3 km/h. To sprječava pokretanje motora ako se ručica ubrzanja slučajno pritisne. Za pokretanje vožnje, postavite jednu nogu na dasku za stajanje, a drugu nogu na tlo i gurajte romobil kao klasični romobil na guranje. Kada se skuter kreće i brzina mu je veća od 3 km/h, lagano koristite ručicu ubrzanja kako biste pokrenuli motor. Nakon što se motor pokrene, stavite drugu nogu na dasku za stajanje i nastavite vožnju.
- Puštanje pregiba gasa može smanjiti brzinu. Hitne kočnice treba aktivirati povlačenjem ručke kočnice s lijeve i desne strane.
- **UPOZORENJE: Budite svjesni mogućnosti nepredvidivih i nenadanih prepreka na svom putu i kontrolirajte brzinu.**

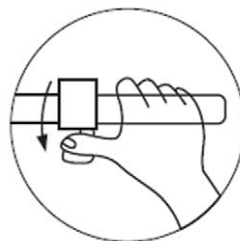

Određene zemlje ili regije zahtjevaju sigurnosne uređaje ili opremu. Vaša odgovornost je upoznati se s državnim zakonima, pravilima, propisima i pridržavati ih. Međutim, snažno preporučujemo pravilno korištenje sigurnosne opreme prije vožnje e-Romobila. Kupnjom e-Romobila Vortex preuzimate odgovornost za njegovo sigurno i zakonito korištenje, kao i rizike povezane s nepridržavanjem sigurnosnih i zakonitih uvjeta vožnje.

Kočenje

- Uređaj ima prednju i stražnju hidrauličnu disk kočnicu. Uvijek pazite i prilagodite brzinu da se možete sigurno zaustaviti.
- Što je veći pritisak, to je snažnija sila kočenja. Budite svjesni da snažno kočenje može rezultirati nesrećama zbog klizanja kotača, gubitka ravnoteže i pada.

Sigurnost vožnje

Bilo kakvo oštećenje uzrokovano vodom automatski će poništiti vaše jamstvo



- Kada nailazite na prepreke kao što su pragovi, rupe i ostale neravnine, prilagodite brzinu ili potpuno zaustavite skuter. Nailazite li na neravnine, usporite vožnju (5-10 km/h) i lagano kočite dok u potpunosti ne prilagodite vašu brzinu uvjetima.



- Za vrijeme vožnje pazite da ne udarate e-skuterom u zapreke (rubnjake i sl.). Takva oštećenja ne podliježu jamstvu.

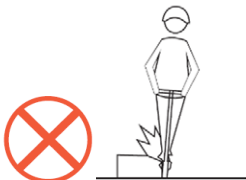

- Za vrijeme vožnje nemojte spuštati noge na tlo prije nego se u potpunosti



- Nemojte prekomjerno ubrzavati vozeći nizbrdo



- Pripazite kada nailazite na horizontalne prepreke, kao što su okviri vrata, dizala i sl.

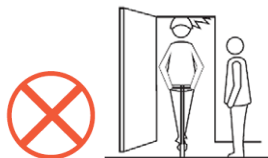

- Za vrijeme dok gurate e-skuter, nemojte pritiskati ručicu za ubrzanje.

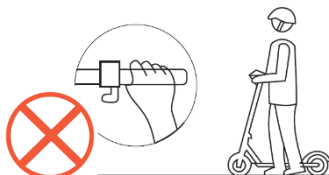

- Nemojte vješati ili prevoziti teške predmete.

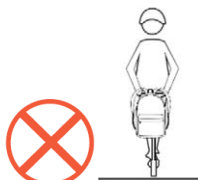

- Nemojte činiti nagle pokrete, naglo skretati ili koristiti skuter gdje to nije prikladno zbog gužve ili drugih vozila ili pješaka.



- Nemojte naglo mijenjati smjer kretanja, osobito ako se krećete u gužvi.

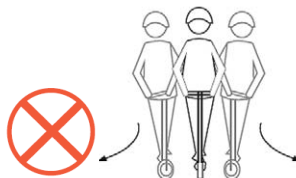

- Nemojte prevoziti druge osobe ili djecu. Trudnice i korisnici mlađi od 14 godina ne smiju upravljati električnim romobilom.



- Nemojte voziti e-skuter bez ruku ili preko prepreka ili stepenica. Zabrano je skakanje sa romobilom.

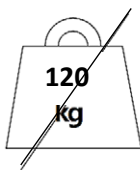

- NE VOZITE ako ste pili ili koristili lijekove
- Zabrano je voziti ukoliko je opterećenje više od maksimalne dopuštene nosivosti. (najveća dopuštena nosivost: 120Kg).

- Ne parkirajte električni romobil u predvorja zgrada, evakuacijske puteve ili izlaze u slučaju nužde.

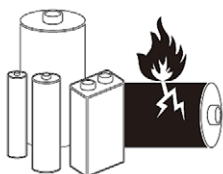

- Zabrano je modificirati električni romobil ili njegovu bateriju. Osobne modifikacije mogu uzrokovati nestabilan električni sustav i izazvati opasnost ili zapaljenje.

6. UPORABA I ODRŽAVANJE

Kotači i drugi mehanički dijelovi

- Električni romobil koristi gume bez zračnice s antipunkcijskim gelom koji daje bolju zaštitu od bušenja.
- Kada su gume istrošene ili probušene, potrebno ih je pravodobno zamijeniti.
- Održavajte svoje gume u dobrom stanju s ispravnim tlakom. **Idealni tlak guma je od 3,0 – 3,4 bara, ovisno o težini vozača.** Važno je održavati pravilni tlak u gumama radi boljeg iskustva vožnje i izbjegavanja poteškoća s probušenim gumama.



Guma je pod tlakom do standardne vrijednosti na gumi.



Kočnice ispravno funkcioniraju.



Osigurajte da je preklapni prkidač potpuno zaključan.

- Obratite se službenom distributeru ili servisu kako biste zamijenili originalne gume. Tijekom vožnje, vibracije mogu opustiti vijke i određene dijelove na električnom romobilu. Preporučuje se da svakih 250 km ili po potrebi provjerite svoj električni romobil, sve pokretne dijelove, kotače i provjerite jesu li vijci dovoljno stegnuti. Inspekcija svog romobila i njegovih guma preporučuje se obavljati svaki mjesec, provjeravajući jesu li vijci dovoljno stegnuti. Ako su labavi, zategnite ih. Koristite priloženi ključ šesterokuta za stezanje vijaka.

Guma ovog proizvođača je pneumatska guma. Kada osjetite niski tlak u gumama, potrebno ju je napuhati. Preporučeni tlak u gumama nakon napuhavanja je 50 PSI. Guma se mora napuhati barem jednom svakih 30 dana. Redovito napuhavanje može smanjiti rizik puknuća gume i produžiti vijek trajanja guma. Preporučuje se da gumu demontira stručno osoblje za održavanje. Rastavljanje kotača vrlo je složeno. Nepravilno rastavljanje može rezultirati nestabilnošću tijela romobila i drugim kvarovima.



Kočnice

Provucite obje ručice kočnica. Trebali biste osjetiti očiglednu točku pritiska, a ručice ne bi smjele dosegnuti upravljač. Prilikom pritiska na kočnicu, kočnica bi trebala biti osjetljiva. Kako biste osigurali maksimalni vijek trajanja kočionih komponenti, izbjegavajte onečišćenje pločica i diska masnim tvarima. Redovito provjeravajte stanje vaših kabela, cijevi ili instalacija i tošenja pločica.



Mehanička sigurnost

Uvijek izvršite vizualni pregled svih vijaka i matica kako biste provjerili jesu li dobro stegnuti i na svom mjestu. Ako primijetite bilo kakve nepravilnosti ili nedostatke te niste sigurni, molimo da proizvod vratite ovlaštenom distributeru ili nas kontaktirate putem e-pošte. Provjerite



Sljedeći su ključni dijelovi koje treba stegnuti nakon 1000 km vožnje.



Preporučuje se korištenje sušila za kosu kako biste zagrijali vijke prije zamjene, kako biste olakšali odvijanje vijaka.

gume i kotače te provjerite jesu li u dobrom stanju, da nema znakova trošenja i da nije potrebna zamjena. Uvijek se pobrinite da kočni mehanizam ne dodiruje kotače i moguće slobodno okretanje. Redovito provodite mehaničke provjere kočnica i drugih dijelova e-romobila koji omogućuju preglednost, sigurnost i funkcionalnost e-Romobila. Preporučujemo održavanje e-romobila svakih 3 mjeseca kako biste bili sigurni da svi dijelovi ispravno funkcioniraju. Ako skuter koristite agresivno, vrijeme održavanja trebalo bi se skratiti prema potrebi.

Vibracije i pomicanje ručke upravljača

Ako primijetite da je cijev ručke upravljača labava i da se trese tijekom vožnje, molimo zategnite sve vijke na mehanizmu zaključavanja upravljača.

Otvorite ključ, odvijte vijke prema prikazu na dijagramu i uklonite blok, zatim podesite vijke. Zategnite središnju maticu prema vani na odgovarajući položaj, instalirajte blok i zategnite vijke. Na kraju, zatvorite ključ.



Baterija

- E-romobil opremljen je litij ionskom baterijom. Prosječni životni vijek baterije je 600 ciklusa punjenja (svaki ciklus podrazumijeva punjenje od 0 do 100% kapaciteta). Pod normalnom uporabom i održavanjem, životni vijek baterije može dosegnuti više od 800 ciklusa s minimalnim smanjenjem trajanja baterije.
- Prije prvog korištenja e-romobila, molimo da napunite bateriju do kraja.
- Izbjegavajte potpuno pražnjenje baterije svojeg e-romobila prije punjenja. Uvijek se pobrinite da je minimalno 10% napunjena. Za zadovoljavajuće performanse i sigurnu vožnju, baterija mora biti minimalno 50% puna.
- Nemojte ostavljati svoj e-romobil sa značajno ispražnjenom baterijom dulje vrijeme. Napunite bateriju čim je prije moguće.
- Pri pohranjivanju e-romobila na duži vremenski period, pobrinite se da je baterija barem 70-90 % puna. Savjetuje se punjenje e-romobila minimalno jednom u 30 dana.
- Uvijek koristite samo originalni punjač koji odgovara modelu e-Romobila.
- Nemojte ostavljati svoj e-romobil na hladnoći ispod nule ili pod izravnom sunčevom svjetlošću. Držite skuter u suhom okruženju. Negativni okolišni uvjeti mogu oštetiti kapacitet baterije i ostale sklopove. Životni vijek baterije povezan je s temperaturom skladištenja.
- Baterije litijevog polimera moraju se tretirati s iznimnim oprezom. Neprimjereno punjenje, oštećenje ili pregrijavanje može rezultirati požarom. Nemojte ostavljati svoj e-romobil na punjenju bez nadzora. Nemojte ostavljati e-romobil na punjenju preko noći. Uvijek nadzirite punjenje električnog e-romobila i izbjegavajte prekomjerno punjenje baterije. Nemojte koristiti, puniti ili ostavljati oštećenu bateriju bez nadzora i slijedite protokole za odlaganje.

Punjač

Zasebni punjač koji se isporučuje uz skuter ima funkciju tempiranja zaštite od punjenja.

Upute za punjenje

- Otvorite pokrov utora za punjenje na električnom skuteru i umetnite konektor punjača u utor za punjenje.
- Umetnite utikač punjača u utičnicu napajanja (AC100V-240V, 50/60Hz)
- Svjetlo punjača je crveno i time označava da je punjenje u tijeku; kada se svjetlo punjača prebaci u zeleno, to znači da je baterija potpuno napunjena.
- Kada puniti bateriju, stavite skuter u suhi i prozračeni okoliš.
- **Nakon punjenja, obavezno vratite zaštitni gumeni pokrov u utor za punjenje na skuteru! Ulazak prašine, vode ili drugih stranih predmeta u utor za punjenje može rezultirati oštećenjem e-Romobila!**

7 RJEŠAVANJE PROBLEMA

Ako vaš skuter ne radi kao obično ili se čini kao da je u kvaru, molimo da pažljivo pročitate ovaj dio. Korisnik može samostalno riješiti mnoge svakodnevnne probleme.

Ova jednostavna procedura pomaže pri obnavljanju stabilnih uvjeta strujnih krugova.

Molimo da kontaktirate Službu za korisnike proizvođača ako se problem ne riješi ili ako imate drugih briga.

<i>SIMPTOMI</i>		<i>MOGUĆA RJEŠENJA</i>
Neuspjela promjena brzine ili preniska maksimalna brzina	<ul style="list-style-type: none"> • Niska voltaža baterije • Glavna ručka u kvaru • Loš upravljač 	<ul style="list-style-type: none"> • Napunite bateriju do kraja • Zamijenite glavnu ručku i upravljač
Motor ne radi	<ul style="list-style-type: none"> • Loša glavna ručka • Loša brava električnih vrata i kontaktna točka • Loš upravljač 	<ul style="list-style-type: none"> • Zamijenite glavnu ručku i upravljač • Ponovno provjerite sve kabele i kontakte.
Prijeđena distanca s jednim punjenjem baterije je manja od očekivanog	<ul style="list-style-type: none"> • Manjak tlaka u gumi • Nedovoljno punjenje ili punjač u kvaru • Baterija je oštećena ili joj je istekao vijek trajanja • Učestalo naglo kretanje ili otežana vožnja, preopterećenje 	<ul style="list-style-type: none"> • Guma je puna zraka • Baterija je istrošena • Zamijenite punjač • Zamijenite bateriju
Punjač ne puni	<ul style="list-style-type: none"> • Žice punjača su labave ili oštećene 	<ul style="list-style-type: none"> • Ponovno provjerite sve kabele i kontakte

Fault Code and Settings

Kod greške	Opis stanja
Err00	Normalno stanje (nije prikazan).
Err06	Niski napok baterije.
Err07	Kvar motora (Hall senzor).
Err08	Kvar na ručici gasa.
Err09	Zaštita od prevelike struje ili kvar na kontroleru.
Err10	Zaslon ne prima signal od kontrolera.
Err11	Kontroler ne prima signal od zaslona.

ZNAČENJA PARAMETARA POSTAVKI

- P01 Svjetlina pozadinskog osvjetljenja: Razina 1 je najtamnija, a razina 3 najsvjetlija.
- P02 Jedinica za mjerenje kilometraže, 0: km, 1: milje
- P03 Napon: 36V, 48V, 52V, 60V, 72V
- P04 Vrijeme mirovanja: 0, nema mirovanja; Ostali brojevi predstavljaju vrijeme mirovanja, raspon: 1-60; Jedinična minuta.
- P05 Rezerva
- P06 Promjer kotača: inch; Točnost: 0,1 inch Okrugla neto vrijednost: 5,0-50 Ovaj parametar je povezn s brzinom prikaza na instrumentu. Treba ga ispravno postaviti prije nego što instrument može ispravno prikazivati.
- P07 Broj magneta za mjerenje brzine: raspon: 1-100, zadano: 30 ovaj parametar je povezan s brzinom prikaza na instrumentu. Treba ga ispravno postaviti prije nego što instrument može ispravno prikazivati.
- P08 Postavljanje ograničnja brzine; 100 označava neograničenu brzinu.
- P09 Podešavanje starta, 0 bez guranja, 1 s guranjem.
- P10 Rezerva.
- P11 Podešavanje snage EABS-a, raspon: 0-5; 0 označava EABS, 5 označava najjači EABS.
- P12 Podešavanje snage pokretanja, raspon: 1-5; 1 je najslabije, 5 najjače.
- P13 Rezerva.
- P14 Rezerva.
- P15 Rezerva.
- P16 Ponovno postavljanje ODO: dugim pritiskom na tipku prema gore rijekom 5 sekundi resetira ODO.
- P17 Podešavanje tempomata-a, 0: onemogućiti tempomat, 1: omogućiti tempomat.
- P18 Prikazuje broj puta koliko je ODO očišćen.
- P19 Sučelje povezivanja kartica prikazuje broj NFC kartica povezanih, pritisnite tipku prema dolje 15 puta za resetiranje
- P20 Rezerva.

** Promjena P postavki može uzrokovati štetu vašem e-Romobilu i oštećenje kontrolera. Neke parametre ne može mijenjati krajnji korisnik!*

Bilo kakva šteta nastala promjenom P postavki nije pokrivena jamstvom.

8. Tehničke Specifikacije

Model	VORTEX
Vrsta	Električni romobil 10"
Napon baterije	52V
Kapacitet baterije	Litij 18Ah , 936Wh, Smart BMS Controll
Napon / Struja punjenja	AC 100-240V / DC 58,8V, 2A
Vrijeme punjenja	9-10H
Snaga motora	2*1200W, Brushless dual motor
Max brzina *	≤ 25 km/h
Doseg *	70 km
Kontroler	LCD zaslon (Brzina, stanje baterije, razina napajanja, put i ukupna udaljenost, uključeno/isključeno, prednje svjetlo...)
RIM	Aluminijska legura
BT opseg/Maksimalno pojačanje antene pametnog BMS-a	2400-2483,5MHz/2,06dBi Max
Veličina kotača/ Gume	10" / 10*3,0
Kočnice	Hidrauličke disk kočnice + Električna kočnica
Dimenzije	1225*640*1328 mm
Dimenzije (sklopljeno)	1225*640*550 mm
Maksimalno opterećenje	120 kg
Težina Neto	32 kg

Budući da se proizvod kontinuirano poboljšava, specifikacija i upute mogu se mijenjati bez posebne obavijesti.

* Može varirati ovisno o uvjetima vožnje, konfiguraciji terena, težini vozača, pritisku zraka u gumama, temperaturi itd.

ErP infomacije o adapteru

Prilikom punjenja uređaja, adapter se mora postaviti blizu uređaja i mora biti lako dostupan. Odspajanjem utikača adaptera iz utičnice smatra se sklopom za isključivanje adaptera sa napajanja.

Adapter:	XVE126-5880200 100-240V~ 50/60Hz/2.5A/58.8VDC/2.0A
Izlazna snaga:	117.6W Max
Prosječna aktivna učinkovitost:	89.67%
Učinkovitost pri niskom opterećenju (10%):	86.98%
Potrošnja snage bez opterećenja:	0,17W

Odlaganje u otpad stare električne i elektroničke opreme



Proizvodi označeni ovim simbolom označavaju da proizvod spada u grupu električne i elektroničke opreme (EE proizvodi) te se ne smije odlagati zajedno s kućnim i glomaznim otpadom. Zbog toga ovaj proizvod treba odložiti na označeno sabirno mjesto za prikupljanje električne i elektroničke opreme. Pravilnim odlaganjem ovog proizvoda spriječiti ćete moguće negativne posljedice na okoliš i ljudsko zdravlje, koje bi inače mogli biti ugroženi zbog neodgovarajućeg odlaganja istrošenog proizvoda. Recikliranjem materijala iz ovog proizvoda pomoći ćete sačuvati zdrav životni okoliš i prirodne resurse.

Za detaljne informacije o sakupljanju EE proizvoda obratite se M SAN Grupi d.d. ili prodavaonici u kojoj ste kupili proizvod. Više informacija možete pronaći na www.elektrootpad.com i info@elektrootpad.com, te pozivom na broj: 062 606 062

Odlaganje potrošenih baterija



Provjerite lokalne propise u vezi odlaganja potrošenih baterija ili nazovite lokalnu službu za korisnike kako bi dobili upute o odlaganju starih i potrošenih baterija.

Baterije iz ovog proizvoda ne smiju se bacati zajedno s kućnim otpadom. Obavezno odložite stare baterije na posebna mjesta za odlaganje iskorištenih baterija koja se nalaze na svim prodajnim mjestima gdje možete kupiti baterije.

EU Izjava o sukladnosti

M SAN grupa d.d. ovime izjavljuje da je proizvod u skladu s Direktivama:

- Machinery Directive 2006/42/EC
- EMC Directive 2014/30/EU
- RED Directive 2014/53/EU
- ErP Directive 2009/125/EC
- RoHS Directive 2011/65/EU



Cjeloviti tekst EU izjave o sukladnosti dostupan je na sljedećoj internetskoj adresi: www.msan.hr/dokumentacijaartikala

MS ENERGY

VORTEX

SRB

Originalno korisničko uputstvo

BiH

Originalno korisničko uputstvo

CG

Originalno korisničko uputstvo



UPOZORENJE

Prije PRVOG POKRETANJA E-ROMOBILA, obavezno priključite e-romobil na priloženi originalni punjač da se baterija potpuno NAPUNI (svjetlo na punjaču će promijeniti boju sa crvene na zelenu)!

AKO PRETHODNO E-ROMOBIL NIJE PRIKLJUČEN NA PUNJAČ I AKO BATERIJA NIJE NAPUNJENA, NIJE MOGUĆE POKRENUTI E-ROMOBIL

VAŽNO

- Kod dugotrajnog skladištenja električnog romobila, pobrinite se da je baterija napunjena od 70-80%. Preporučljivo je napuniti romobil barem jednom u 30 dana.
- Nemojte ostavljati svoj električni romobil sa značajno ispražnjenom baterijom na nekoliko sati. Odmah ga napunite!
- Uvijek koristite samo originalni punjač koji odgovara modelu romobila.
- Ne ostavljajte svoj električni romobil na temperaturama ispod 5°C ili izloženog izravnoj sunčevoj svjetlosti. Držite bateriju suhom. Nepovoljni uvjeti okoline mogu oštetiti kapacitet baterije.
- Prije svake vožnje uvijek provjerite je li e-romobil u dobrom stanju, da nema labavih dijelova. Ako primijetite labave dijelove, odmah ih zategnite pomoću priloženih alata. Na taj način uvijek ćete osigurati sigurnu vožnju i duži vijek trajanja svog romobila.

DOBRODOŠLI

Zahvaljujemo na kupovini električnog skutera.

Važno je pročitati uputstva za upotrebu pre prve upotrebe vašeg novog proizvoda.

Kako biste što bolje i u potpunosti upotrebljavali proizvod, molimo sledite sva data uputstva vrlo pažljivo, posebno delove navedene u poglavlju „Upozorenja i sigurnost“. Sačuvajte uputstva za upotrebu na sigurnom mestu radi eventualne buduće potrebe. Sigurni smo da će novi električni skuter da zadovolji vaše potrebe.

Ovaj uređaj je proizveden u skladu s najvišim standardima, inovacijskim tehnologijama i namenjen je maksimalnoj udobnosti korisnika.



Munja u okviru trougla upozorava korisnika na postojanje opasnog napona unutar proizvoda koji može da bude dovoljno jak da predstavlja opasnost od električnog udara.



Uzvičnik u okviru trougla upozorava korisnika na uputstva o rukovanju i održavanju, priložena uz uređaj.



OPREZ



**OPASNOST OD ELEKTRIČNOG UDARA!
NE OTVARATI!**

Nemojte otvarati poklopac električnog punjača ili bilo kog dela električnog skutera. Ni u kom slučaju korisniku nije dozvoljeno da vrši radnje unutar električnih delova. Samo kvalifikovani i ovlašćeni serviser ima znanje i iskustvo za takav rad i poravke.



Glavni utikač koristi se za isključivanje punjača baterije sa električnog napajanja.



Nepravilna zamena baterije može dovesti do opasnosti, uključujući zamenu slične ili iste vrste baterije.

Nemojte izlagati baterije i punjač prekomernoj toploti kao što su direktna sunčeva svetlost, vatra ili slično.

VAŽNO: Molimo pažljivo pročitajte ova uputstva i sačuvajte ih za buduću upotrebu. Uvek sledite sva upozorenja i označena uputstva.

Ovaj proizvod je u potpunosti usklađen sa standardom: EN17128 (klasa 2), oznaka: PLEV (putnička laka električna vozila) sa maksimalnom dozvoljenom brzinom od 25km/h.

UPOZORENJE: Plastične kese za pakovanje držite dalje od dece kako biste sprečili potencijalnu opasnost od gušenja!

1. VAŽNA SIGURNOSNA UPUTSTVA

1. **UPOZORENJE!** Nikada nemojte koristiti eTrotinet u blizini izvora vode.
2. **UPOZORENJE!** Nemojte koristiti eTrotinet ako je oštećen!
3. **VAŽNO:** Nemojte koristiti električni skuter pre nego pažljivo pročitate uputstva i u potpunosti ih razumete i nemojte da pozajmljujete skuter osobama koje nemaju znanje i iskustva za vožnju.
4. Molimo da vožnju vežbate na otvorenom prostoru bez saobraćaja u prvoj brzini, a tek naknadno vožnju u traci za bicikle.
5. **UPOZORENJE!** Maksimalna nosivost eTrotineta je 120kg.

UPOZORENJE: Proizvod koristite samo u skladu s lokalnim propisima!

Električni skuter je dizajniran samo za odrasle osobe.

Ovo vozilo ne smeju koristiti osobe mlađe od 14 godina.

Vozač mora da bude visine između 120-200 cm i težine veće od 20kg.

Maksimalna težina ne sme preći 120kg.

- Za vreme vožnje, kako biste sprečili ozlede, uvek primenjujte sve potrebne bezbednosne mere, uključujući nošenje zaštitne kacige, rukavica i ostale zaštitne opreme. Za vrijeme vožnje uvek nosite obuću!





- Odvojite vreme za vežbanje vožnje i kako biste naučili osnove te na taj način izbegli bilo kakvu nesreću.
- Obratite se svom prodavcu da vas on uputi u odgovarajuću organizaciju za obuku bezbedne vožnje. Nemojte voziti velikom brzinom, po neravnom terenu ili na padinama. Izbegavajte područja sa gustim saobraćajem ili gužvom. U toku vožnje uvek morate da predvidite svoju rutu i brzinu, poštujući saobraćajna pravila, pravila trotoara i poštujući prava najugroženijih kategorija.
- Kada se približavate pešacima ili biciklistima kada vas ne vide ili čuju, obavestite svoj dolazak svetlosnim ili zvučnim signalom.
- Kada prelazite pešački prelaz, siđite sa eTrotineta i pređite prelaz peške.
- U svim slučajevima vodite računa o sebi i bezbednosti drugih učesnika.
- Nemojte da koristite e-skuter ako ste konzumirali alkohol ili druge opijate.

-
- Pridržavajte se lokalnih propisa za vožnju skutera i uvek dajte prednost pešacima. Vaša je odgovornost da proverite ograničenja korišćenja eRomobila u skladu sa lokalnim propisima.
- Kad koristite skuter, imajte na umu da se izlažete riziku gubitka kontrole, sudara ili pada sa skutera. U svrhu sigurne vožnje, pročitati i slediti sva uputstva i upozorenja data u ovom priručniku.
- Skuter nije dizajniran za profesionalnu upotrebu (npr. korišćenje skutera za isporuku). Skuter nije namenjen za upotrebu za izvođenje akrobacija.
- Skuter je namenjen za prevoz samo jedne osobe.
- Pribor i sva druga oprema koju proizvođač nije odobrio ne smeju se koristiti. Nemojte modifikovati ili nepravilno koristiti Skuter.
- **OPREZ:** Disk kočnice može postati vruć tokom korišćenja. Ne dodirujte kočioni disk nakon vožnje.

VOŽNJA

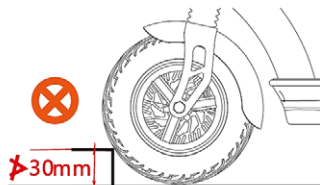
6. Električni skuter je lično transportno vozilo i dizajniran je samo za prevoz lica. Molimo vas da ne vozite putnike na ovom električnom skuteru.
7. Nemojte da vozite električni skuter na nesigurnoj površini ili izvan puta.
8. Svaki teret pričvršćen za upravljač utiče na stabilnost vozila.
9. Molimo da prilikom vožnje uvek držite obe ruke na upravljaču i obe noge na površini za stajanje. Molimo vas da ne skačete na dasci.
10. Nemojte da isključujete motor za vreme vožnje. **Saobraćaj u gradu ima niz prepreka kao što su ivičnjaci ili stepenice. Preporučuje se izbegavanje preskakanja prepreka. Važno je da predvidite i prilagodite svoju putanju i brzinu onima pešaka pre nego što pređete ove prepreke. Takođe se preporučuje zaustavljanje i silazak sa Skutera kada ove prepreke postanu opasne.**
11. **Nemojte pokušavati da vozite:**
 - Preko pragova viših od 3cm. Ovo može uzrokovati povredu vozača ili oštetiti skuter.
 - Na gruboj ili neravnoj površini, molimo da usporite vožnju ili potpuno zaustavite vožnju.
 - Na klizavim površinama poput ulja ili leda.



- Kada je temperatura niža od 0°C.
 - Preko vode da bi izbegli oštećenja električnih delova vozila.
 - Upozorenje: Kočiona udaljenost u vlažnim uslovima značajno je duža nego na suvim stazama. Prilagodite brzinu uslovima.
12. Nemojte da koristite ili pomerate skuter dok je priključen punjač baterije. To može da izazove oštećenje kabla, punjača i/ili konektora.
13. Nemojte započinjati vožnju skutera ako postoji greška s baterijom ili bilo kojom drugom komponentom sistema. To može da prouzrokuje gubitak kontrole i teške povrede.
14. Pobrinite se da proverite preostali kapacitet baterije pre noćne vožnje. Svetlo koje se napaja iz baterije će da se ugasi brzo nakon što se preostali kapacitet baterije smanji do tačke u kojoj to više nije moguće. Vožnja bez svetla može povećati rizik od povreda.
15. Preporučuje se punjenje baterije kada je napunjenost baterije 30-70% ukupnog kapaciteta. Izbegavajte potpuno pražnjenje baterije skutera pre ponovnog punjenja.
- 
16. Nemojte modifikovati ili odstranjivati bilo koji deo. Nemojte instalirati neoriginalne delove ili dodatke. Ako to učinite, oni mogu da oštete proizvod, uzrokuju kvar ili povećaju rizik od povreda.
17. **Pripreme pre vožnje: potrebno je staviti kacigu, rukavice i drugu zaštitnu opremu pre vožnje radi zaštite od povreda. Obavezno nosite obuću. Proverite vitalne delove skutera da li su pravilno pričvršćeni, da nema labavih delova. Po potrebi pričvrstite labave delove priloženim ključevima. Vožnja sa olabavljenim ili nedovoljno pričvršćenim delovima može prouzrokovati povrede, pad ili mehanička oštećenja koja nisu pokrivena garancijom!**
UPOZORENJE! Kao i svi mehanički uređaji, eSkuter je podložan velikim naprezanjima i habanju. Različiti materijali i komponente mogu različito reagovati na habanje ili zamor. Ako se prekorači očekivani vek trajanja komponente, može se iznenada polomiti, što može prouzrokovati povredu korisnika. Pukotine, ogrebotine i promena boje u oblastima izloženim visokim naprezanjima ukazuju na to da je komponenta premašila svoj radni vek i da treba da se zameni.
18. **Uslovi za vožnju:** Temperatura okoline: od 0 do 40°C, bez vetra i po ravnom putu; bez čestog pokretanja i kočenja, opšta pređena udaljenost može da bude 20 do 30km (u zavisnosti od kapaciteta baterije, uslova terena i opterećenja).

19. **Maksimalno opterećenje:** maksimalno dopušteno opterećenje e-skutera je 100kg. Nemojte da preopterećujete skuter jer to može da uzrokuje nezgode ili oštećenje skutera. MS Energy ne preuzima odgovornost za nepravilnu upotrebu, oštećenja zbog nepravilne upotrebe i nastale nezgode.
20. U slučaju učestalog kočenja, pokretanja, uspinjanja, vožnje pri jakom vetru, blatnjavim putevima, preopterećenju i sl., potrošnja baterije biće uvećana, što će uticati na maksimalnu moguću pređenu udaljenost s jednim punjenjem baterije. Preporučujemo da izbegavate navedene faktore u vožnji.
21. Ako se e-skuter neće koristiti duže vreme, pobrinite se da bateriju dovoljno napunite i da je dopunjavate jednom mesečno.
22. **Obratite pažnju:** električni skuter ne sme da se koristi u vrlo vlažnim uslovima (prolasci kroz vodu i sl.) budući da, ako voda uđe u upravljač, motor ili bateriju, može da uzrokuje kvar motora ili drugih električnih delova ili požar!
23. Nemojte dozvoliti neovlašćeno servisiranje ili promene na skuteru. Proizvođač nije odgovoran za nastale štete ili gubitke.
24. Stara ili neispravna baterija ne sme da se nasumično odlaže kako bi se izbeglo zagađenje okoline.
25. Pri rasklapanju vozila molimo da pritisnete ručku sistema za sklapanje dok ne klikne i pobrinite se da je na pravom mestu.
26. Uklonite sve oštre ivice i oštećenja uzrokovana trošenjem i korišćenjem eSkutera.

PUNJAČ

27. Ne upotrebljavajte punjač baterije za punjenje drugih električnih uređaja.
28. Nemojte da koristite bilo koji drugi punjač osim isporučenog punjača ili metodu punjenja kako bi punili baterije e-skutera. Upotreba bilo kog drugog punjača može da dovede do požara, eksplozije ili štete na bateriji.
29. Ovaj punjač baterije mogu koristiti deca uzrasta od 8 godina ili starija, osobe s telesnim, senzornim ili mentalnim oštećenjem ili s nedostatkom potrebnog iskustva ili znanja, pod uslovom da su pod nadzorom i upućene u način upotrebe punjača baterije i da potpuno razumeju potencijalne opasnosti. Nemojte dopustiti deci da se igraju punjačem baterije. Čišćenje i održavanje ne smeju da obavljaju deca ukoliko nisu pod nadzorom.

30. Nemojte dopustiti da se punjač uroni u vodu ili druge tekućine. Osim toga, ne upotrebljavajte punjač baterije ukoliko su priključni kablovi vlažni ili mokri.
31. Ne dodirujte utikač punjača, priključak ili spojeve mokrim rukama. Može doći do strujnog udara.
32. Ne dodirujte kontakte i priključke na punjaču metalnim predmetima. Zaštitite priključke punjača i baterije od ulaska bilo kakvih nečistoća ili stranih tela, jer to može da izazove strujni udar, požar ili oštećenje punjača baterije.
33. **Redovno čistiti prašinu s utikača i priključaka. Vлага ili nečistoća može smanjiti efikasnost izolacije i izazvati požar. Zaštitni gumirani poklopac na priključku za punjenje skutera mora uvek da bude pravilno zatvoren! U slučaju da je priključak za punjenje vlažan ili prljav, nemojte uključivati priključak za punjenje! Prvo potpuno očistite utikač adaptera i utičnicu za punjenje na skuteru, osušite sve delove, a tada tek priključite adapter! U suprotnom može da dođe do kratkog spoja, varničenja, požara i izlažete se opasnosti od ozlede!**
34. Nemojte rastavljati ili prepravljati punjač baterije. Možete izazvati požar ili strujni udar.
35. Ne upotrebljavajte adaptere sa više utičnica ili produžne kablove. Upotreba adaptera sa više utičnica ili sličnih uređaja može premašiti nazivnu snagu i izazvati požar.
36. Ne koristiti kabl ukoliko je zapetljan ili namotan. Nemojte ostavljati punjač tako što ćete kabl da namotate na kućište punjača. Ukoliko je kabl oštećen, to može da izazove požar ili strujni udar.
37. Čvrsto priključite utikač napajanja i utikač punjača u utičnicu. Ukoliko utikači nisu potpuno i ispravno priključeni, mogu izazvati požar usled električnog pražnjenja ili pregrevanja.
38. Ne upotrebljavajte punjač baterije u blizini zapaljivih materijala ili gasova. To može da izazove požar ili eksploziju.
39. Ne pokrivajte punjač baterije i ne stavljajte predmete na punjač za vreme punjenja. To može dovesti do unutrašnjeg pregrevanja i izazvati požar.
40. Nemojte bacati punjač ili ga izlagati nepovoljnim vremenskim uticajima. Može doći do požara ili strujnog udara.
41. Ako je utikač napajanja oštećen, prestanite sa upotrebom, kontaktirajte sa ovlašćenim servisom ili prodavcem.



42. Pažljivo rukujte kablom napajanja. Priključivanje punjača baterije koji se nalazi unutar prostorije dok je bicikl smešten napolju, može dovesti do oštećenja ili nagnječenja kabla napajanja vratima ili prozorom.
43. Nemojte prelaziti točkovima skutera ili gaziti preko kabla ili utikača za napajanje. Može da dođe do oštećenja kabla napajanja ili priključka.

BATERIJA

44. Držite bateriju i punjač van domašaja dece.
45. Nikada nemojte dozvolite da se baterija u potpunosti isprazni. Napunite je odmah ukoliko se to desi!
46. Baterija se nalazi u telu e-skutera i nije moguće ukloniti je. Uprkos tome, nemojte da dirate bateriju ili punjač tokom punjenja. Budući da baterija i njen punjač dosegnu temperature između 40–70°C tokom punjenja, doticanje može da dovede do opekotina prvoga stepena.
47. Ako se kutija baterije ošteti, pukne ili ako primetite neobične mirise, nemojte je koristiti. Curenje tečnosti iz baterije može da uzrokuje ozbiljne povrede i štete. Kontaktirajte ovlašćenog distributera, prodavca ili ovlašćeni servisni centar.
48. Nemojte dovoditi kontakte slotova punjača u kratki spoj. Ukoliko se to desi, može da dođe do grejanja ili zapaljenja baterije, a što može uzrokovati ozbiljne povrede ili štetu imovine.
49. Nemojte rastavljati ili modifikovati bateriju. Ukoliko to činite, to može da uzrokuje pregrevanje ili zapaljenje baterije, ozbiljnu povredu ili štetu imovine.
50. Ako ne koristiti električni skuter nekoliko meseci, napunite bateriju na 100% pre ostavljanja. Takođe, savetuje se uključivanje skutera svaki mesec, rad motora nekoliko minuta i ponovno punjenje baterije do 100%.
51. Nemojte bacati ili udarati bateriju. To može da izazove grejanje ili paljenje baterije izazivajući ozbiljne povrede ili štetu na imovini.
52. Nemojte bacati bateriju u vatru ili izlagati je izvorima toplote. U protivnom, može doći do požara ili eksplozije izazivajući ozbiljne povrede ili štetu na imovini.



53. Kapacitet baterija a time vreme korišćenja i prevaljeni put može da bude manji ako koristite skuter u hladnim uslovima, ispod 0°C.

Napomene

E-skuter dizajniran je i izrađen na osnovu originalnog skutera u kombinaciji sa potražnjom na tržištu, pa je prevozno sredstvo sa posebnim funkcijama i namenama. Za vreme kupovine, molimo da odaberete i kupite model koji odgovara vašim potrebama a vozači moraju da imaju iskusne vozačke veštine. Radi pravilne upotrebe i bezbednosti, obratite pažnju na sledeće:

1. Za vreme upotrebe, obratiti pažnju na stanje pričvršćenosti motora, viljuške i svih ostalih delova. Ako pronađete neučvršćeni ili labavi deo, obavezno ga ponovno pričvrstite pre početka vožnje.
2. Pri pokretanju uređaja ili dolasku do strme uzbrdice, odgurujući se nogom pomozite e-romobilu da krene što je više moguće kako biste smanjili snagu potrebnu za pokretanje i produžili vijek trajanja baterije, doseg vožnje kao i kapacitet baterije.
3. Za vreme kišnih dana, obratiti posebnu pažnju na sledeće: Ne preporučuje se upotreba e-skutera tokom kiše, snega ili leda.
4. Za punjenje baterije mora da se koristi punjač isporučen od strane proizvođača. Za vreme punjenja pazite da su utikači u potpunosti ispravno priključeni.
5. Zabranjeno je stavljati druge predmete na prostor gde se nalazi baterija na skuteru, budući da to može uzrokovati pregrevanje, a potrebno je da održavate i dobre uslove ventilacije.
6. Uvek proveravajte i održavajte odgovarajući pritisak vazduha u gumama (ako vaš model poseduje gume s vazduhom) kako bi se izbeglo povećanje otpora za vreme vožnje i lako trošenje guma i deformacija obruča točka.
7. Vozači bi trebali poštovati pravila saobraćaja i brzina vožnje uvek bi trebala da bude maksimalno 25km/h ili niža, zavisno od uslova.
8. Pri brzom vožnji ili vožnji nizbrdo, kontrolišite brzinu kako bi izbegli nagla kočenja ili naglu promenu središta centra gravitacije, što može da dovede do opasnih situacija.

9. Nakon duge vožnje dopustite bateriji da se ohladi 30 minuta i tek tada je priključite na punjač. Učinite istu stvar nakon vožnje po hladnom vremenu.
10. Nemojte da koristite skuter u olujnim ili snežnim uslovima!



VAŽNO:

Zaštitni pokopac konektora za punjenje na e-skuteru uvek mora da bude ispravno postavljen na svoje mesto, kako bi sprečio ulazak vode ili prašine u konektor. U suprotnom, vlaga ili nečistoće mogu da uzrokuju kratak spoj i kvar. Kvarovi nastali korisnikovim nemarom nisu pokriveni garancijom!



Pre svake vožnje uvek proverite stanje e-trotineta, da kojim slučajem nema labavih ili nepričvršćenih delova. Ako pronađete bilo kakve labave delove, odmah ih zategnite priloženim alatom!

Na taj način ćete uvek obezbediti sigurnu vožnju i duži životni vek vašeg trotineta.

Pribor i komponente:

Sledeći pribor i delovi trebaju biti unutar pakovanja:

Uputstvo za upotrebu sa Izjavom o saobraznosti 1x



Priručni alat 1x



NFC-ključ 1x



Adapter za punjenje 1x

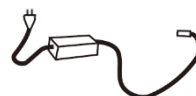

2. OSNOVNI DELOVI I NAZIVI



3. POSTAVLJANJE (SKLAPANJE/RASKLAPANJE)

Postavljanje vašeg romobila ispravno najvažniji je korak prema vašoj sigurnosti.

a. Otvorite kutiju koristeći skalpel i otvorite vrh. Unutra biste trebali vidjeti zaštitnu stiropornu ambalažu zajedno sa sljedećim sadržajem:

- MS ENERGY VORTEX e-romobil
- Priručnik
- Punjač i kabel
- Priručni alat
- NFC-ključ

Ako nedostaje neki od navedenih predmeta, molim kontaktirajte svoju prodavaonicu ili servis.

b. Uz nečiju pomoć, izvadite e-romobil iz kutije i postavite ga na ravnu površinu. Preporučujemo korištenje stolice ili klupe jer se kotači trebaju moći slobodno vrtiti.

c. Pažljivo uklonite zaštitni materijal s e-romobila i odložite ga. Predlažemo da zadržite i stiropor i kutiju kako biste ih mogli koristiti ako trebate poslati romobil natrag. Inače, reciklirajte materijale gdje god je to moguće.

MONTAŽA

- A Stavite romobil na stabilnu podlogu ili ga postavite na klupu.
- B Rasklopite svoj VORTEX električni romobil. Pazite da kukica nije zakvačena na stražnji nosač nogu.
- C Stavite romobil na stabilnu podlogu ili ga postavite na klupu
- D Na kraju, provjerite je li sigurnosni gumb mehanizma za sklapanje zakvačeno na stalku.
- E Sklapanje se izvodi obrnutim redoslijedom.



PRIČVRŠĆENJE UPRAVLJAČA



A. Prvo, uklonite uspravni pokrov i vijke na uspravnom dijelu.



B. Zatim, uklonite vijke s držača upravljača, a zatim uklonite gornji držač.



C. Zatim, ispravite prikaz i obratite pažnju na žičanje prikaza.



D. Nakon toga, postavite ručke u ispravan položaj.



E. Predzadnji korak, instalirajte držač upravljača, a zatim postavite četiri vijka.



F. Kao konačni korak, postavite instrument uspravno i zategnite vijke na uspravnom pokrovu.

Čestitamo, uspješno ste postavili svoj novi MS ENERGY Vortex e-romobil!

4. PUNJENJE

UPOZORENJE:

Prije **PRVOG POKRETANJA E-ROMOBILA**, svakako spojite e-romobil na priloženi originalni punjač i dopustite da se baterija potpuno **NAPUNI** (svjetlo na punjaču će promijeniti boju sa crvene na zelenu)!



INAČE, NIJE MOGUĆE POKRENUTI E-ROMOBIL

VAŽNO:

Prije nego što počnete punjenje baterija, molimo vas da pažljivo pročitate upozorenja o baterijama i punjaču u poglavlju.

"VAŽNE SIGURNOSNE UPUTE"

Zaštitni poklopac konektora za punjenje na e-trotinetu uvek mora biti ispravno postavljen na svoje mesto, kako bi sprečili ulazak vode ili prašine u konektor. U suprotnom, vlaga ili nečistoće mogu uzrokovati kratki spoj i neispravnost.

Temperatura okolnog prostora utiče na vreme punjenja. Više temperature okoline uzrokuje duže vreme punjenja

E-trotinet nikada nemojte ostavljati na punjaču bez nadzora!

***Napomena:** Pre prve upotrebe napunite bateriju!*

1. Uklonite gumenu zaštitnu kapicu sa priključka za punjenje.
2. Prvo priključite punjač u priključak na trotinetu. Zatim punjač uključite u utičnicu napajanja!

***Napomena:** Molimo pažljivo poravnajte urez na utikaču i utičnici!*

3. Tijekom postupka punjenja LED oznaka na punjaču svijetlit će crveno. Kad je baterija napunjena, LED indikator punjača svijetli zeleno.



Standardna konfiguracija ima samo jedan punjač

4. Nakon završetka punjenja najprije odspojite punjač iz utičnice napajanja, a zatim odvojite utikač za punjenje iz romobila.
5. **Zatvorite gumeni zaštitni poklopac!**

Zabranjene su sljedeće stvari:

1. Ne koristite e-romobil tijekom punjenja.
2. Ne pohranjujte e-romobil tijekom dugog razdoblja s gotovo praznom baterijom.
3. Ne vozite sa izuzetno niskom razinom baterije, obratite pažnju na razinu baterije prije vožnje.

UPRAVLJANJE I LED ZASLON

U postavkama sučelja, lijeve i desne tipke koriste se za prebacivanje opcija. Lijeva i desna tipka priložavaju vrijednost prikazanu na zaslonu. Gornje i donje tipke koriste se za promjenu parametara opcija. Gornja tipka povećava (na primjer, svjetlo se pali za 1-2), a donja tipka smanjuje (na primjer, svjetlo se zatamni za 3-2).



Tipka za napajanje		Kratkim pritiskom na tipku za napajanje pokreće se električni romobil kada nije pokrenut, a kratkim pritiskom na tipku za napajanje prebacuju se prikaz vremena i prijedene udaljenosti kada je pokrenut. Pritisnite i držite tipku za napajanje kako biste isključili.
Tipka za gore		Kratkim pritiskom na tipku za gore povećava se brzina, a dugim pritiskom na tipku za gore uključuje (isključuje) prednja svjetla
Tipka za dolje		Kratkim pritiskom na tipku za dolje smanjuje se brzina, a dugim pritiskom na tipku za dolje prebacuje se između jednog i dvostrukog pogona motora.
Tipka za gore i dolje		Istovremeno dugim pritiskom na tipke gore i dolje ulazi se u sučelje postavki.
Tipka lijevo		Kratkim pritiskom na tipku za lijevo uključuje se ili isključuje lijevi pokazivač smjera, a prebacuju se opcije prilikom postavljanja sučelja.
Tipka desno		Kratkim pritiskom na tipku za desno uključuje se ili isključuje desni pokazivač smjera, a prebacuje se opcija prilikom postavljanja sučelja.
Tipka za lijevo i desno		Istovremeno dugim pritiskom na tipke za lijevo i desno pokreće se dvostruko treptanje, a pritiskom na tipke za lijevo ili desno bilo koja se otkaže.



Lijeva slika prikazuje status prikaza instrumenata u normalnoj uporabi prema zadanim postavkama. Možete promijeniti status postavljanjem kako biste dobili željene parametre i status.

Ispod možete pronaći objašnjenje specifičnih značenja parametara.



Kada su prednja svjetla uključena, oznaka na zaslonu će se pojaviti, a kada su isključena, neće biti prikazana.



Oznaka će biti upaljena kada se USB-C koristi za punjenje.



Indikator svijetli kada je u tijeku Bluetooth veza. (Trenutačno, funkcija Bluetootha nije aktivirana)



Kada se pojavi kvar, indikator kvara svijetli.



Kada je električni romobil uključen, potrebno je povući karticu kako biste aktivirali električni romobil, a znak upozorenja treperi.



Ovo je ikona preostale baterije, svaka rešetka predstavlja 20% baterije. Kada ostane samo jedna rešetka, obratite pažnju na punjenje.

Ovo je oznaka napona baterije.



Kada se uključi lijevi pokazivač smjera, oznaka treperi. Ovo je svjetlo za lijevi pokazivač smjera.



Kada se uključi desni pokazivač smjera, oznaka treperi. Ovo je svjetlo za desni pokazivač smjera.



Kada je uključeno dvostruko treptanje, lijevi i desni pokazivači trepere istovremeno.



Ovo je oznaka za prikaz brzine, stvarna brzina može se prikazati u stvarnom vremenu.



Ovo je oznaka za jedinicu brzine, možete odabrati odgovarajuću jedinicu postavljajući je.



Kada je tempomat, upalit će se indikator. Možete odabrati hoće li biti uključena ili isključena postavljanjem.



Ovo je ikona za nulto pokretanje, a stanje prikazano s lijeve strane nije uključeno.



Ovo je prikaz sportskog načina, opća zadana postavka je normalni način, prikazan pripadajuće oznake.



Ovo je prikaz brzine, dostupne su tri brzine postavljanja, a zadana postavka je prva brzina.



Pri normalnoj uporabi, ovo područje prikazuje podatke povezane s vožnjom bicikala. Različite podatke možete vidjeti putem postavki.



Kada svijetli indikator kvara, podaci na lijevom panelu postat će kod indikatora kvara. (Molim pogledajte tablicu za specifične parametre koda)

NFC kartica

Vaša NFC kartica je ključ za jednostavno i brzo otključavanje e-romobila prije svake vožnje. Lakim dodirnom NFC kartice na zaslon, e-romobil će biti spreman za vožnju.

Vaše NFC kartice dolaze spremne za korištenje, ali ako trebate dodatno/novo povezivanje NFC kartice, slijedite upute u nastavku:

1. Istovremeno dugo pritisnite tipke **GORE** i **DOLJE** za ulazak u sučelje za ugađanje.
2. Koristite tipke **LIJEVO** i **DESNO** za navigaciju korisničkim sučeljem te navigirajte do postavke **P19**
3. Prilonite NFC karticu na zaslon, porast brojeva ukazuje na uspješno povezivanje kartice.
4. Brisanje spremljenih NFC kartica
Za reset, pritisnite tipku prema **DOLJE** 15 puta.



Proverite pre svake vožnje!

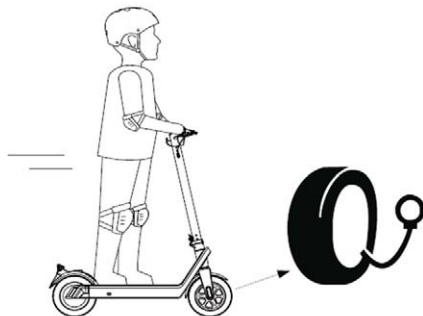

Preporučeni pritisak u gumama:
300 kPa ~ 340 kPa
3.0Bar – 3,4 Bar



Pre vožnje električnog trotineta, molimo vas pažljivo proverite stanje trotineta, da nema otpuštenih ili oštećenih delova.

Proverite pričvršćenost svih mehaničkih delova!

Pre upotrebe proverite ispravnost prednjih i zadnjih svetla, reflektujućih traka, prednjih i zadnjih kočnica, te prestanite koristiti električni trotinet i popravite na ga na vreme ukoliko postoje abnormalnosti.

7. UPUTSTVA ZA VOŽNJU

Pre vožnje

- Izaberite stazu koja će odgovarati vašem znanju, veštini i sposobnostima.
- Rastavite e-skuter u skladu sa datim uputstvima (**Ručica brave mora biti pravilno postavljena i zaključana!**).
- **Tokom vožnje, da biste sprečili povrede, uvek preduzimajte sve potrebne mere predostrožnosti, uključujući nošenje sigurnosne kacige, rukavica, lakta i zaštite kolena i druge zaštitne opreme.**

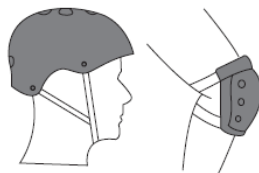

Vožnja

- Dugim pritiskom na tipku za napajanje uključite napajanje..
- Radi sigurnosti, električni romobil ima siguran sustav pokretanja, što znači da se motor može pokrenuti samo kada je brzina vozila iznad 3 km/h. To sprječava pokretanje motora ako se ručica ubrzanja slučajno pritisne. Za pokretanje vožnje, postavite jednu nogu na dasku za stajanje, a drugu nogu na tlo i gurajte romobil kao klasični romobil na guranje. Kada se skuter kreće i brzina mu je veća od 3 km/h, lagano koristite ručicu ubrzanja kako biste pokrenuli motor. Nakon što se motor pokrene, stavite drugu nogu na dasku za stajanje i nastavite vožnju.
- Za potrebu jačeg kočenja, pritisnite ručice kočnice kojom ćete aktivirati stražnju električnu kočnicu i prednju i zadnju disk kočnicu.
- **UPOZORENJE: Budite svesni mogućnosti nepredvidivih nenadanih prepreka na svom putu i kontrolišite brzinu.**
- Određene zemlje ili regije zahtjevaju sigurnosne uređaje ili opremu. Vaša odgovornost je upoznati se s državnim zakonima, pravilima, propisima i pridržavati ih. Međutim, snažno preporučujemo pravilno korištenje sigurnosne opreme prije vožnje e-Romobila. Kupnjom e-Romobila Vortex preuzimate odgovornost za njegovo sigurno i zakonito korištenje, kao i rizike povezane s nepridržavanjem sigurnosnih i zakonitih uvjeta vožnje.

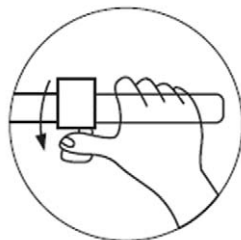

Kočenje

- Koristite ručku za prednju električnu i zadnju disk kočnicu za kočenje (aktiviraju se istovremeno, pritiskom ručice). Uvek pazite i prilagodite brzinu da se možete sigurno zaustaviti.
- Što je veći pritisak, to je snažnija sila kočenja. Budite svesni da snažno kočenje može da dovede do nesreće zbog klizanja točkova, gubitka ravnoteže i pada. Snažno kočenje može da uzrokuje i oštećenja guma ili točkova.

Sigurnost vožnje

Bilo kakvo oštećenje uzrokovano vodom automatski će poništiti vaše jamstvo



- Kada nailazite na prepreke kao što su pragovi, rupe i ostale neravnine, prilagodite brzinu ili potpuno zaustavite skuter. Nailazite li na neravnine, usporite vožnju (5-10 km/h) i lagano kočite dok u potpunosti ne prilagodite vašu brzinu uslovima puta.



- Za vreme vožnje pazite da ne udarate e-skuterom u prepreke (ivičnjake i sl.). Za takva oštećenja ne važi garancija.

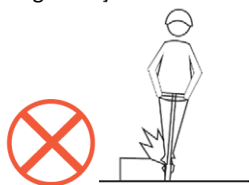

- Za vreme vožnje nemojte da spuštate noge na tlo pre nego što se u potpunosti zaustavite.



- Nemojte prekomerno ubrzavati vozeći nizbrdo



- Pripazite kada nailazite na horizontalne prepreke, kao što su okviri vrata, liftovi i sl.



- Za vreme dok gurate e-skuter, nemojte da pritiskate ručicu za ubrzanje.

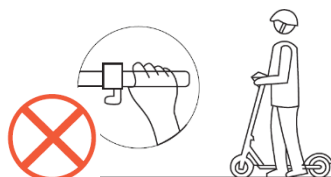

- Nemojte da vešate ili prevozite teške predmete.

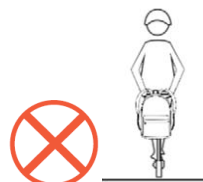

- Nemojte činiti nagle pokrete, naglo skretati ili koristiti skuter gde to nije prikladno zbog gužve ili drugih vozila ili pešaka.



- Nemojte naglo menjati smer kretanja, posebno ako se krećete u gužvi.

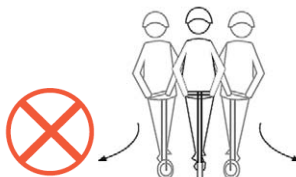

- Nemojte da prevozite druge osobe ili decu. Trudnice I korisnici mlađi od 14 godina ne smiju upravljati električnim romobilom.



- Nemojte voziti e-skuter bez ruku ili preko prepreka ili stepenica.



- NE VOZITE ako ste pili ili koristili lekove. Zabranjeno voziti ukoliko je opterećenje više od maksimalne dopuštene nosivosti. (najveća dopuštena nosivost: 120Kg).

- Ne parkirajte električni trotinet u hodnicima zgrada, evakuacijske puteve ili izlaze u slučaju nužde.

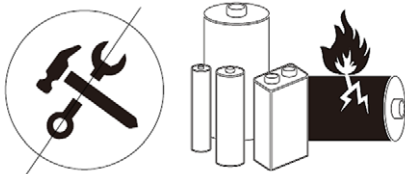

- Zabranjeno je modifikovati električni trotinet ili njegovu bateriju. Lične modifikacije mogu uzrokovati nestabilan električni sastav i izazvati opasnost ili paljenje.

6. UPOTREBA I ODRŽAVANJE

Točkovi i drugi delovi

- Električni skuter koristi točkove od elastične gume. Kada se oni potroše ili probuše, potrebno je da ih pravovremeno zamenite.
- Električni romobil koristi gume bez zračnice s antipunkcijskim gelom koji daje bolju zaštitu od bušenja.
- Kada su gume istrošene ili probušene, potrebno ih je pravodobno zamijeniti.
- Održavajte svoje gume u dobrom stanju s ispravnim tlakom. **Idealni tlak guma je od 3,0 – 3,4 bara, ovisno o težini vozača.** Važno je održavati pravilni tlak u gumama radi boljeg iskustva vožnje I izbjegavanja poteškoća s probušenim gumama.



Guma je pod tlakom do standardne vrijednosti na gumi.

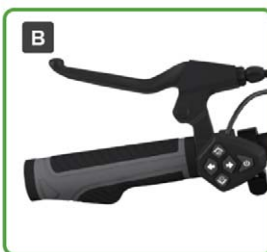

Kočnice ispravno funkcioniraju.



Osigurajte da je preklopni prkidač potpuno zaključan.

Kontaktirajte svog ovlaštenog distributera za zamenu istrošenih guma. Tijekom vožnje, vibracije mogu opustiti vijke I određene dijelove na električnom romobilu. Preporučuje se da svakih 250 km ili po potrebi provjerite svoj električni romobil, sve pokretne dijelove, kotače i provjerite jesu li vijci dovoljno stegnuti. Inspekcija svog romobila i njegovih guma preporučuje se obavljati svaki mjesec, provjeravajući jesu li vijci dovoljno stegnuti. Ako su labavi, zategnite ih. Koristite priloženi ključ šesterokuta za stezanje vijaka.

Guma ovog proizvoda je pneumatska guma. Kada osjetite niski tlak u gumama, potrebno ju je napuhati. Preporučeni tlak u gumama nakon napuhavanja je 50 PSI. Guma se mora napuhati barem jednom svakih 30 dana. Redovito napuhvanje može smanjiti rizik puknuća gume i produžiti vijek trajanja guma. Preporučuje se da gumu demontira stručno osoblje za održavanje. Rastavljanje kotača vrlo je složeno. Nepravilno rastavljanje može rezultirati nestabilnošću tijela romobila i drugim kvarovima.



Kočnice

Provucite obje ručice kočnica. Trebali biste osjetiti očiglenu točku pritiska, a ručice ne bi smjele dosegnuti upravljač. Prilikom pritiska na kočnicu, kočnica bi trebala biti osjetljiva. Kako biste osigurali maksimalni vijek trajanja kočionih komponenti, izbjegavajte onečišćenje pločica i diska masnim tvarima. Redovito provjeravajte stanje vaših kabela, cijevi ili instalacija i tošenja pločica.



Mehanička sigurnost

Uvijek izvršite vizualni pregled svih vijaka i matica kako biste provjerili jesu li dobro stegnuti i na svom mjestu. Ako primijetite bilo kakve nepravilnosti ili nedostatke te niste sigurni, molimo da proizvod vratite ovlaštenom distributeru ili nas kontaktirate putem e-pošte. Provjerite



Sljedeći su ključni dijelovi koje treba stegnuti nakon 1000 km vožnje.



Preporučuje se korištenje sušila za kosu kako biste zagrijali vijke prije zamjene, kako biste olakšali odvijanje vijaka.

gume i kotače te provjerite jesu li u dobrom stanju, da nema znakova trošenja i da nije potrebna zamjena. Uvijek se pobrinute da kočni mehanizam ne dodiruje kotače i moguće slobodno okretanje. Redovito provodite mehaničke provjere kočnica i drugih dijelova e-romobila koji omogućuju preglednost, sigurnost i funkcionalnost e-Romobila. Preporučujemo održavanje e-romobila svakih 3 mjeseca kako biste bili sigurni da svi dijelovi ispravno funkcioniraju. Ako skuter koristite agresivno, vrijeme održavanja trebalo bi se skratiti prema potrebi.

Vibracije i pomeranje ručke upravljača

Ako primetite da je cev ručke upravljača labava i da se trese tokom vožnje, molimo zategnite zavrtanj na mehanizmu zaključavanja upravljača.

Otvorite ključ, odvijte vijke prema prikazu na dijagramu i uklonite blok, zatim podesite vijke. Zategnite središnju maticu prema vani na odgovarajući položaj, instalirajte blok i zategnite vijke. Na kraju, zatvorite ključ.



Baterija

- Električni skuter opremljen je baterijom od litijum-ion. Prosečni životni vek baterije je 600 ciklusa punjenja (svaki ciklus podrazumeva punjenje od 0 do 100% kapaciteta). Pod normalnom upotrebom i održavanjem, životni vek baterije može da dosegne i više od 800 ciklusa s minimalnim umanjnjem kapaciteta baterije.
- Pre prvog korišćenja skutera, molimo da napunite bateriju do kraja.
- Izbegavajte potpuno pražnjenje baterije svojeg skutera pre punjenja. Uvek se pobrinite da je minimalno 10% napunjena. Za zadovoljavajuće performanse i sigurnu vožnju, baterija mora da bude minimalno 50% puna.
- Nemojte da ostavljate svoj električni skuter sa značajno ispražnjenom baterijom duže vreme. Napunite bateriju što je pre moguće.
- Pri odlaganju skutera na duže vreme, pobrinite se da je baterija barem 70-90 % puna. Savetuje se punjenje skutera minimalno jednom u 30 dana.
- Uvek koristite samo originalni punjač koji odgovara modelu skutera.
- Nemojte da ostavljate svoj električni skuter na hladnoći ispod nule ili pod direktnom sunčevom svetlošću. Držite skuter u suvom okruženju. Negativni uslovi okoline mogu da oštete bateriju ili da smanje kapacitet baterije, te da oštete ostale sklopove skutera. Životni vijek baterije povezan je s temperaturom skladištenja.
- Baterije litijum-polimera moraju da se tretiraju s posebnim oprezom. Neprimereno punjenje, oštećenje ili pregrevanje može da dovede do požara. Nemojte ostavljati svoj električni skuter na punjenju bez nadzora. Nemojte ostavljati električni skuter na punjenju preko noći. Uvek nadzirite punjenje električnog skutera i izbegavajte prekomerno punjenje baterije. Nemojte da koristite, punite ili ostavljate oštećenu bateriju bez nadzora i sledite protokole za odlaganje.

Punjač

Zasebni punjač koji se isporučuje uz skuter ima funkciju tempiranja zaštite od punjenja.

Uputstva za punjenje

- Otvorite gumeni poklopac slota za punjenje na električnom skuteru i umetnite konektor punjača u slot za punjenje.
- Umetnite utikač punjača u utičnicu napajanja (AC100V-240V, 50/60Hz)
- Svetlo punjača je crveno i time označava da je punjenje u toku; kada se svetlo punjača prebaci u zeleno, to znači da je baterija potpuno napunjena.
- Kada puniti bateriju, stavite skuter u suhu i provetrenu okolinu.
- **Nakon punjenja, obavezno vratite zaštitnu gumenu kapicu u slot za punjenje na skuteru! Ulazak prašine, vode ili drugih stranih predmeta u slot za punjenje može da dovede do oštećenja skutera!**

7 REŠAVANJE PROBLEMA

Ako vaš skuter ne radi kao obično ili u slučaju pojave nepravilnosti, pročitajte ovo poglavlje. Mnogi operativni problemi mogu da se reše od strane korisnika bez posete servisu. Ova jednostavna procedura pomaže u ponovnom uspostavljanju stabilnog stanja strujnog kruga.

Kontaktirajte sa korisničkom podrškom proizvođača ako problem nije rešen ili ako postoje druge nejasnoće.

<i>SIMPTOMI</i>		<i>MOGUĆA RJEŠENJA</i>
Nemogućnost promene brzine ili preniska najveća brzina	<ul style="list-style-type: none"> • Slab baterijski napon • Loša upravljačka ručka • Loš upravljač 	<ul style="list-style-type: none"> • Potpuno napuniti bateriju • Zameniti upravljačku ručku, upravljač
Motor ne radi	<ul style="list-style-type: none"> • Loša glavna ručka • Loša brava električnih vrata i kontaktne tačke • Loš upravljač 	<ul style="list-style-type: none"> • Zamenite glavnu ručku i upravljač • Ponovno proverite sve kontakte i delove.
Nedovoljna kilometraža posle jednokratnog punjenja baterije	<ul style="list-style-type: none"> • Manjak pritiska u gumi • Nedovoljno punjenje ili punjač u kvaru • Baterija je oštećena ili joj je istekao vek trajanja • Česti kvarovi pri pokretanju, preopterećenje 	<ul style="list-style-type: none"> • Guma je puna vazduha • Baterija je dotrajala ili Zamenite punjač • Zamenite bateriju
Punjač ne puni	<ul style="list-style-type: none"> • Žice punjača su labave ili oštećene 	<ul style="list-style-type: none"> • Ponovo proverite sve kontakte i delove

Fault Code and Settings

Kod greške	Opis stanja
Err00	Normalno stanje (nije prikazan).
Err06	Niski napok baterije.
Err07	Kvar motora (Hall senzor).
Err08	Kvar na gasu
Err09	Zaštita od prevelike struje ili kvar na kontroleru.
Err10	Zaslon ne prima signal od kontrolera.
Err11	Kontroler ne prima signal od zaslona.

ZNAČENJA PARAMETARA POSTAVKI

- P01 Svjetlina pozadinskog osvjetljenja: Razina 1 je najtamnija, a razina 3 najsvjetlija.
- P02 Jedinica za mjerenje kilometraže, 0: km, 1: milje
- P03 Napon: 36V, 48V, 52V, 60V, 72V
- P04 Vrijeme mirovanja: 0, nema mirovanja; Ostali brojevi predstavljaju vrijeme mirovanja, raspon: 1-60; Jedinična minuta.
- P05 Rezerva
- P06 Promjer kotača: inch; Točnost: 0,1 inch Okrugla neto vrijednost: 5,0-50 Ovaj parametar je povezn s brzinom prikaza na instrumentu. Treba ga ispravno postviti prije nego što instrument može ispravno prikazivati.
- P07 Broj magneta za mjerenje brzine: raspon: 1-100, zadano: 30 ovaj parametar je povezan s brzinom prikaza na instrumentu. Treba ga ispravno postaviti prije nego što instrument može ispravno prikazivati.
- P08 Postavljanje ograničnja brzine; 100 označava neograničenu brzinu.
- P09 Podešavanje starta, 0 bez guranja, 1 s guranjem.
- P10 Rezerva.
- P11 Podešavanje snage EABS-a, raspon: 0-5; 0 označava EABS, 5 označava najjači EABS.
- P12 Podešavanje snage pokretanja, raspon: 1-5; 1 je najslabije, 5 najjače.
- P13 Rezerva.
- P14 Rezerva.
- P15 Rezerva.
- P16 Ponovno postavljanje ODO: dugim pritiskom na tipku prema gore rijekom 5 sekundi resetira ODO.
- P17 Podešavanje tempomata-a, 0: onemogućí tempomat, 1: omogućí tempomat.
- P18 Prikazuje broj puta koliko je ODO očišćen.
- P19 Sučelje povezivanja kartica prikazuje broj NFC kartica povezanih, pritisnite tipku prema dolje 15 puta za resetiranje
- P20 Rezerva.

** Promjena P postavki može uzrokovati štetu vašem e-Romobilu i oštećenje kontrolera. Neke parametre ne može mijenjati krajnji korisnik!*

Bilo kakva šteta nastala promjenom P postavki nije pokrivena jamstvom.

10 Tehničke Specifikacije

Model	VORTEX
Vrsta	Električni romobil 10"
Napon baterije	52V
Kapacitet baterije	Litij 18Ah , 936Wh, Smart BMS Controll
Napon / Struja punjenja	AC 100-240V / DC 58,8V, 2A
Vreme punjenja	9-10H
Snaga motora	2*1200W, Brushless dual motor
Max brzina *	≤ 25 km/h
Domet *	70 km
Kontroler	LCD zaslon (Brzina, stanje baterije, razina napajanja, put I ukupna udaljenost, uključeno/isključeno, prednje svjetlo...)
Rim	Aluminijska legura
BT opseg/Doseg antene Pametni BMS doseg	2400-2483,5MHz/2,06dBi Max
Veličina toča/ Gume	10" / 10*3,0
Kočnice	Hidrauličke disk kočnice + Električna kočnica
Dimenzije	1225*640*1328 mm
Dimenzije (sklopljeno)	1225*640*550 mm
Maksimalno opterećenje	120 kg
Težina Neto	32 kg

Kako se proizvod kontinuirano poboljšava, specifikacija i uputstva mogu se menjati bez posebnog obaveštenja.

* Može da varira u zavisnosti od uslova vožnje, konfiguracije terena, temperature itd.

ErP infomacije o adapteru

Prilikom punjenja uređaja, adapter mora da se postavi blizu uređaja i mora da bude lako dostupan. Odspajanje utikača adaptera iz utičnice smatra se sklopom za isključivanje adaptera sa napajanja.

Adapter:	XVE126-5880200 100-240V~ 50/60Hz/2.5A/58.8VDC/2.0A
Izlazna snaga:	117.6W Max
Srednja aktivna efikasnost:	89.67%
Efikasnost kod niskog opterećenja (10%):	86.98%
Potrošnja bez opterećenja:	0,17W

Odlaganje u otpad stare električne i elektronske opreme



Proizvodi označeni ovim simbolom označavaju da proizvod spada u grupu električne i elektronske opreme (EE proizvodi) te ne sme da se odlaže zajedno s kućnim i krupnim otpadom. Zbog toga ovaj proizvod treba odložiti na označeno sabirno mesto za prikupljanje električne i elektronske opreme. Pravilnim odlaganjem ovog proizvoda sprečićete moguće negativne posledice na okolinu i ljudsko zdravlje, koje bi inače mogli biti ugroženi zbog neodgovarajućeg odlaganja istrošenog proizvoda. Reciklažom materijala iz ovog proizvoda pomoći ćete u sačuvanju zdrave životne sredine i prirodnih resursa.

Za detaljne informacije o sakupljanju EE proizvoda obratite se prodavnicu u kojoj ste kupili proizvod.

Odlaganje potrošenih baterija



Proverite lokalne propise u vezi sa odlaganjem potrošenih baterija ili nazovite lokalnu službu za korisnike da bi dobili uputstva o odlaganju starih i potrošenih baterija.

Baterije iz ovog proizvoda ne smeju da se bace zajedno s kućnim otpadom. Obavezno koristite posebna mesta za odlaganje iskorištenih baterija koja se nalaze na svim prodajnim mestima gde možete da kupite baterije.

Izjava o usaglašenosti

MS Industrial Ltd. izjavljuje da je proizvod usaglašen sa Direktivama:

- Machinery Directive 2006/42/EC
- EMC Directive 2014/30/EU
- RED Directive 2014/53/EU
- ErP Directive 2009/125/EC
- RoHS Directive 2011/65/EU



Za izjavu o usaglašenosti, kontaktirajte KimTec d.o.o., Viline vode bb, Slobodna zona Beograd L12/4, 11000 Beograd

Telefon: 011 20 70 600, fax: 011 2070 854, 011 3313 596

E-mail: prodaja@kimtec.rs

MS ENERGY

VORTEX

МК

Оригинално корисничко упство



ПРЕДУПРЕДУВАЊЕ

Пред ПРВ ПАТ ДА ГО СТАРТУВАТЕ Е-СКУТЕРОТ, задолжително поврзете го скутерот со приложениот оригинален полнач и оставете го целосно да ја НАПОЛНИ батеријата (светилката на полначот ќе се промени од црвена во зелена боја)!

ВО СПРОТИВНО, НЕ Е МОЖНО Е-СКУТЕРОТ ДА СЕ СТАРТУВА !

ВАЖНО

- Кога го чувате електричниот скутер долго време, проверете дали батеријата е наполнета најмалку 70-80%. Препорачливо е да го полните вашиот скутер најмалку еднаш на 30 дена.
- Не оставајте го вашиот електричен скутер со значително испразнета батерија неколку часа. Наполнете го веднаш!
- Секогаш користете го само оригиналниот полнач што одговара на моделот на скутерот.
- Не го оставајте вашиот електричен скутер на ладна температура под 5°C или под директно сонце. Чувајте ја батеријата сува. Негативните услови на животната средина може да го оштетат капацитетот на батеријата.
- Пред секое возење, секогаш проверувајте дали е-скутерот е во добра состојба, да нема лабави делови. Ако најдете лабави делови, затегнете ги веднаш со приложените алатки. На овој начин секогаш ќе обезбедите безбедно возење и подолг животен век на вашиот скутер.

ДОБРОДОЈДОВТЕ

Ви благодариме за купувањето на MS Energy електричен скутер.

Важно е да го прочитате упатството за користење пред првото користење на вашиот нов производ.

За подобро и во целост користење на овој производ, ве молиме следете ги сите упатства со внимание, посебно деловите наведени во поглавието „Предупредувања и Сигурност“.

Чувајте го упатството на сигурно место заради евентуално користење во иднина. Сигурни сме дека вашиот нов Електричен скутер ќе ги задоволи вашите потреби.

Овој уред е произведен во согласност со највисоките стандарди, иновациски технологии и е наменет за максимална удобност на корисникот.



Гром во симбол на стрелка во триаголник го предупредува корисникот на присутност на опасен напон во производот кој може да биде доволно силен да предизвика опасност од електричен удар.



Извичник во триаголник го предупредува корисникот на присуство на важни упатства за ракување и одржување во документот приложен со овој уред.



ВНИМАНИЕ



ОПАСНОСТ ОД ЕЛЕКТРИЧЕН УДАР НЕ ОТВАРАЈ

Немојте да го отворате поклопецот од електричниот полнач или било кој дел на електричниот тротинет. Во никој случај на корисникот не му е дозволено да изведува било какви преправки на електричните делови. Само квалификуван и овластен сервисер има знаење и искуство за такви активности и поправки.



Главниот утикач се користи за исклучување на Полначот за батерии со електрично напојување.

Неправилна замена на батериите може да предизвика опасност, вклучувајќи замена на слични или ист тип на батерии.



Немојте да ја изложувате батеријата и полначот на прекумерна топлина како што е директната сончева светлина, оган или слично.

ВАЖНО: Ве молиме внимателно прочитајте го ова упатство и чувајте го за идна референца. Секогаш следете ги сите предупредувања и означени упатства.

Овој производ е целосно усогласен со Норма: EN17128 (класа 2), Ознака: PLEV (Лични лесни електрични возила) со максимална дозволена брзина 25 км/ч.

ПРЕДУПРЕДУВАЊЕ: Чувајте ја пластичната покривка подалеку од децата за да избегнете задушвање!

1. ВАЖНИ СИГУРНОСНИ УПАТСТВА

1. **ПРЕДУПРЕДУВАЊЕ!** Никогаш не го користете производот блиску до извор на вода
2. **ПРЕДУПРЕДУВАЊЕ!** Престанете да го користите производот кога е оштетен!**ВАЖНО:** Немојте да го користите електричниот скутер пред да ги прочитате упатствата и во потполност да ги разберете и немојте да го позајмувате скутерот на лица кои немаат знаење и искуство за неговото користење и возење.
3. **ВАЖНО:** Внимателно читајќи го Прирачникот и разбирајќи ги перформансите на електричниот скутер, не го користете електричниот скутер несоодветно и не го позајмувајте на лица кои не можат да манипулираат со е-скутерот.
4. Ве молиме возењето да го вежбате на отворен простор без сообраќај во прва брзина, а понатаму во лента за велосипеди.
5. **ПРЕДУПРЕДУВАЊЕ!** Максималната носивост на е-скутерот е 120 кг.

За време на возењето, за да ги спречите повредите, секогаш применувајте ги сите неопходни безбедносни мерки, вклучувајќи носење заштитна шлем, ракавици и друга заштитна опрема. Не користете е-скутери на јавни места и патишта!



- Немојте да го користите скутерот:
 - без соодветна припрема и тренинг.
 - на јавни површини и улици!
 - со брзина која не е соодветна со условите на улицата, теренот и сл.
 - доколку сте конзумирале алкохол.
- Електричниот скутер е дизајниран само за возрасни лица. Лицата под 14 години не смеат да го користат ова возило. Возачот мора да биде повисок од 120-200 см и потежок од 20кг. Максималната тежина не смее да надмине 120кг.
- Кога возите електричен скутер, силно препорачуваме да користите кацига и заштитна опрема како што се влошки за колената и лактите за да избегнете повреда. Секогаш носете обувки.
- Одвојте време да ги научите основите на практиката за да избегнете сериозна несреќа што може да се случи во првите месеци;

- Контактирајте го вашиот продавач за да може да ве упати до соодветна организација за обука. Не возете со големи брзини, на нерамен терен или на падини. Избегнувајте области со голем сообраќај или пренаселени области.
- Во секој случај, предвидете ја вашата траекторија и вашата брзина, притоа почитувајќи ги сообраќајните правила, правилата за движење на тротоарот и најранливите категории.
- Известете за вашето присуство кога се приближувате до пешак или велосипедист кога не ве гледаат или слушаат.
- Преминете ги пешачките премини со одење, не со возење.
- Во сите случаи, грижете се за себе и за другите
- Не возете по консумирање алкохол или дрога!
- Почитувајте ги локалните прописи за возење на скутер и секогаш давајте им предност на пешаците. Корисникот треба да ги провери границите на употреба во согласност со локалните прописи.
- Кога го користите скутерот, секогаш имајте на ум дека се изложувате на опасност од губење на контрола, судир или пад од скутер. За цел на што посигурно возење, прочитајте и следете ги упатствата и предупредувањата дадени во ова упатство.
- Скутерот не е дизајниран за професионално користење (на пример, користење скутер за испорака и достава на роба). Ова возило не е наменето за изведување акробации.
- Возилото треба да се користи само за едно лице!
- Додатоците и сите дополнителни артикли кои не се одобрени од производителот не треба да се користат. Не ја модифицирајте употребата на возилото и не го користете неправилно.
- **ВНИМАНИЕ:** Сопирачката може да се загрее при употреба. Не ја допирајте по употреба на возилото.

ВОЗЕЊЕ

6. Електричниот скутер е лично возило за транспорт и е дизајниран само за превоз на едно лице. Ве молиме да не возите патници на овој електричен скутер.
7. Немојте да го возите електричниот скутер на несигурна површина или надвор од пат.
8. Секое оптоварување прикачено на рачката ќе влијае на стабилноста на возилото.

9. Ве молиме за време на возењето секогаш држете ги двете раце на управувачот и нозете на површината за стоене. Ве молиме да не скокате на даската. **Сообраќајот во градот има многу пречки за преминување, како што се тротоари или скали. Се препорачува да се избегнат скокови преку пречки. Важно е да ја предвидите и прилагодите вашата траекторија и брзина со брзината на пешаците пред да ги преминете овие препреки. Исто така, се препорачува да се симнете од возилото кога овие пречки стануваат опасни поради нивната форма, висина или лизгавост.**
10. Немојте да го исклучувате моторот за време на возење.
11. **Немојте да пробувате да возите:**
- Преку прагови повисоки од 3cm. Ова може да предизвика повреда на возачот или да го оштети скутерот.
 - На груб или нерамен пат, ве молиме да успорите со возењето или потполно да застанете.
 - На лизгави површини како лед и слично.
 - Кога температурата е пониска од 0°C.
 - Преку вода за да избегнете оштетување на електричните делови на возилото.
 - Предупредување: Сопирањето на влажни услови е значително подолго отколку на суви подлоги. Прилагодете ја брзината на условите
12. Немојте да користите или да го поместувате скутерот додека е приклучен на полнач. Тоа може да предизвика оштетување на кабелот, полначот и/или конекторот.
13. Немојте да го возите скутерот доколку постои грешка со батеријата или со било кој друг компонент на системот. Во спротивно, можете да ја изгубите контролата и да се здобиете со сериозна повреда.
14. Погрижете се да го проверите преостанатиот капацитет на батеријата пред нокно возење. Светлото кое се напојува од батеријата ќе се исклучи брзо откако преостанатиот капацитет на батеријата ќе се намали до точка во која веќе тоа не е можно. Возењето без светло може да го зголеми ризикот од повреда.
15. Се препорачува полнење на батеријата кога капацитетот на батеријата е на 30-70% од вкупниот капацитет. Избегнувајте потполно празнење на батеријата на скутерот пред повторно полнење.

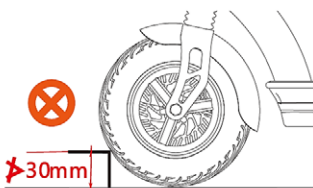

16. Немојте да модификувате или одстранувате било кој дел на скутерот. Немојте да инсталирате неоргинални делови или додатоци. Ако тоа го направите, можете да го оштетите производот, предизвикате дефект или да го зголемите ризикот од повреда.
17. Секое оптоварување прикачено на рачката ќе влијае на стабилноста на возилото.
18. **Припрема пред возење: Носите кацига, ракавици и друга заштитна опрема пред возење за да бидете заштитени од повреда или во случај на пад или незгода.**
Проверете ги виталните делови на скутерот дали се правилно прицврстени, да нема лабави делови. По потреба прицврстете ги лабавите делови со приложените клучеви. Возењето со лабави или недоволно прицврстени делови може да предизвика повреда, пад или механичко оштетување што не е опфатено со гаранцијата!
ПРЕДУПРЕДУВАЊЕ! Како и со секоја механичка компонента, возилото е подложно на високи напрегања и абеење.
Различните материјали и компоненти може различно да реагираат на абеење или замор. Ако се надмине очекуваниот работен век за некоја компонента, таа може ненадејно да се скрши, па со тоа ризикува да предизвика повреди на корисникот. Пукнатини, гребнатини и обезбојување во областите кои се изложени на високи напрегања укажуваат на тоа дека компонентата го надминала работниот век и треба да се замени.
Услови за возење: амбиентална температура од 0 до 40°C, без ветер и по рамни патишта; без често движење и кочење, општа одалеченост на користење може да биде 20 до 30 км (согласно со капацитетот на батеријата, условите на теренот и оптеретувањата).
19. **Максимално оптеретување:** максимално оптеретување на е-скутерот е 120kg; ако се случи незгода во која теретот бил поголем од 120kg, фирмата не превзема никаква одговорност.
20. Во случај на често кочење, стартување, искачување, движење со ветер, по каливи патишта, преоптеретувања и слично, ќе се потроши голема количина на електрична енергија и ќе се намали капацитетот, па препорачуваме да ги избегнувате горе наведените фактори при возење.

21. Доколку е-скутерот нема да се користи подолг временски период, погрижете се батеријата доволно да ја наполните и да ја надополнувате еднаш месечно.
22. **Обратете внимание:** електричниот скутер не смее да се користи во многу влажни услови (поминување низ вода и сл) бидејќи, доколку влезе вода во управувачот и моторот, може да предизвика неправилност на моторот или другите електрични делови!
23. Немојте да дозволите неовластено згрижување или промена на скутерот. Фирмата не е одговорна за настаната штета или губиток.
24. Старата или неправилната батерија не смее несоодветно да се одложува за да се избегне загадување на околината.
25. При расклопување на возилото ве молиме да ја притиснете рачката за системот за склопување додека не кликне и погрижете се да е на право место.
26. Елиминирајте ги сите остри рабови предизвикани од употреба.





ПОЛНАЧ

27. Никогаш немојте да го користите полначот за батерии за полнење на други електрични уреди.
28. Немојте да користите било кој друг полнач освен испорачаниот полнач или метод за полнење за да го наполните е-скутерот. Користење на било кој друг полнач може да предизвика пожар, експлозија или штета на батеријата.
29. Овој полнач за батерии смее да го користат деца од 8 годишна возраст па нагоре и лица со физички, сетилни или ментални оштетување или оние кој немаат искуство и знаење при користење на таков уред, под услов да се под надзор и да имаат добиено упатство за сигурно користење на полначот и да ги разбираат потенцијалните опасности на кој се изложени. Немојте да дозволите децата да си играат со полначот за батерии или скутерот. Чистење и одржувањето не смее да го извршуваат деца без надзор.
30. Не дозволувајте полначот да биде потопен во вода или други течности. Иако полначот е отпорен на вода, немојте да го потопувате во вода или друга течност. Понатаму, никогаш немојте да го користите полначот доколку конекторите му се мокри.
31. Никогаш немојте да го допирате со мокри раце утикачот, слотовите и приклучоците за полнење или контактите. Така се изложувате на опасност од електричен удар.

32. Немојте да ги допирате контактите на полначот со метални предмети. Немојте да дозволите било кој предмет од стран материјал да влезе во приклучоците и конекторите, бидејќи може да предизвика краток спој, електричен удар, пожар или штета на полначот за батерии.
33. **Редовно чистите ја прашина од утикачот за напојување. Влагата или другата нечистотија може да ја намалат ефикасноста на изолацијата и да предизвика пожар. Заштитното гумено капаче на портата за полнење на скутерот мора секогаш да се затвори правилно! Ако портата за полнење е влажна или нечиста, не вклучувајте го портот за полнење! Прво, целосно исчистете го приклучокот на адаптерот и штекерот за полнење на скутерот, исушете ги сите делови, а потоа само приклучете го адаптерот! Неуспехот да се стори тоа може да резултира во краток спој, пожар и ризик од повреда!**
- 
34. Никогаш немојте да го расклопувате или модификувате полначот за батерии. Можете да предизвикате пожар или да претрпите електрошок.
35. Немојте да користите адаптери со повеќе слотови или продолжен кабел. Користење на адаптер или сличен уред може да предизвика поголема струја од дозволената што може да предизвика пожар или оштетување на уредот.
36. Немојте да го користите полначот доколку каблите се заплеткани или не работат. Немојте да го чувате полначот на начин каблите да се замотани околу телото на полначот. Доколку кабелот е оштетен, тоа може да предизвика пожар или да претрпите електрошок.
37. Цврсто вметнете го утикачот од кабелот за полнење во е-скутерот и утикачот во штекер за напојување. Доколку не се приклучи до крај тоа може да предизвика пожар предизвикан од електрично празнење или прегреување.
38. Немојте да го користите полначот во близина на запаливи материјали или плин. Тоа може да предизвика пожар или експлозија.
39. Никогаш немојте да го покривате полначот и немојте да ставате други работи на него додека работи. Тоа може да предизвика внатрешно прегревање и пожар.
40. Немојте да го фрлате полначот или да го изложувате на удари. Во спротивно, може да предизвикате пожар или електрошок.
41. Ако струјниот кабел се оштети, престанете да го користите полначот и веднаш контактирајте го овластениот сервис или дистрибутер за поправка.

42. Внимателно ракувајте со кабелот. Вклучување на полначот во куќа додека скутерот се наоѓа во надворешен простор може да предизвика оштетување на кабелот заради пригмечување на врати или прозори.
43. Немојте да ги повлекувате тркалата на скутерот преку струјниот кабел или утикачот. Во спротивно може да го оштетите струјниот кабел или слотот.

Батерија

44. Држете ја батеријата и полначот надвор од дофат на деца. 
45. Никогаш немојте да дозволите батеријата во целост да се испразни. Наполнете ја веднаш откако тоа ќе се исклучи! 
46. Батеријата се наоѓа во телото на е-скутерот и не е можно да ја отстраните. Меѓутоа, немојте да ја допирате батеријата или полначот за време на полнење. Бидејќи батеријата и нејзиниот полнач може да достигнат температура помеѓу 40–70°C за време на полнење, допирањето може да предизвика изгореници од прв степен. 
47. Ако кутијата на батеријата се оштети, пукне или ако приметите необичен мирис, немојте да ја користите. Течење на течност од батеријата може да предизвика сериозни повреди. Контактирајте го овластениот дистрибутер или продавач или овластен сервисен центар.
48. Немојте да ги доведувате контактите на слотовите на полначот во краток спој. Доколку тоа се случи, можете да предизвикате греење или палење на батеријата, што може да предизвика повреда или штета на имотот. 
49. Немојте да ја расклопувате или модификувате батеријата. Доколку тоа го направите, тоа може да предизвика прегревавање или палење на батеријата, сериозна повреда или штета на имотот.
50. Доколку не се користи електричниот скутер неколку месеци, наполнете ја батеријата на 100% пред одложување. Понатаму, се советува вклучување на скутерот секој месец, работење на моторот неколку минути и повторно полнење на батеријата до 100%. 
51. Немојте да ја фрлате батеријата или да ја изложувате на удари. Ако тоа го направите, можете да предизвикате прегревавање на

батеријата или палење со тоа настанува сериозна повреда или штета на имотот.

52. Немојте да ја одложувате батеријата на оган или на извор на топлина. Во спротивно можете да предизвикате пожар или експлозија која може да резултира со сериозни повреди или штета на имотот.
53. Капацитетот на батеријата а и времето на користење и поминат пат може да биде намален ако го користите скутерот во ладни услови, под 0°C.
54. Немојте премногу долго да го чувате скутерот во багажникот на вашиот автомобил на топло време. Чувајте го скутерот и батеријата на ладно и суво место.



Напомена

Е-скутерот е дизајниран на база на оригинален скутер во комбинација со барањата на пазарот и се смета за превозно средство со посебни функции и користење. За време на купувањето ве молиме да одберете и да го купите моделот подобен за вашите потреби за кој возачот е доволно вешт пред возење на улица. За правилно и сигурно да го користите вашиот скутер, ве молиме да внимавате на следново:

1. Во процесот на корисење внимавајте на проверка на статусот на моторот и другата структура и, доколку пронајдете некој лабав спој, истиот е потребно правовремено да го затегнете или поправите.
2. При стартување на уредот или доаѓање до стрмен дел, советуваме што е можно повеќе да ја намалите моќноста потребна за стартување и продолжите векот на траење на батеријата, како и нејзиниот капацитет..
3. За време на врнежливи денови, забележете го следново: Употребата на е-скутери не се препорачува за време на дожд, снег или мраз.
4. Корисниците мораат да го користат полначот кој е испорачан од производителот за полнење на батеријата. При полнење внимавајте утикачите да се правилно и во целост приклучени.
5. Забрането е ставање на други предмети на просторот кај што се наоѓа батеријата на скутерот, бидејќи тоа може да предизвика прегревање, а потребно е одржување и добра вентилација.
6. Ве молиме да одржувате соодветен притисок во гумите (ако имате гуми со полнење на воздух) така што ќе избегнете зголемување на отпор при возење и зголемена потрошувачка на гумите, како и деформација.

7. Возачите треба да ги почитуваат правилата во сообраќајот и брзината на возење секогаш треба да биде максимално 25km/h или пониска, зависно од условите на улица.
8. При брзо возење или возење низ брдо, контролирајте ја брзината за да избегнете нагло кочење или нагла промена на средината на гравицатацијата, што може да резултира со опасна ситуација.
9. По долго возење дозволете батеријата да се олади 30 минути и потоа поврзете ја на полнач. Направете го истото и по возење на ладно време.
10. Не користете го скутерот во снег или бури!



ВАЖНО:

Заштитното гумено капаче на портата за полнење на скутерот мора секогаш да се затвори правилно! Ако портата за полнење е влажна или нечиста, не вклучувајте го портот за полнење! Прво, целосно исчистете го приклучокот на адаптерот и штекерот за полнење на скутерот, исушете ги сите делови, а потоа само приклучете го адаптерот! Неуспехот да се стори тоа може да резултира во краток спој, пожар и ризик од повреда! Дефектите предизвикани од небрежност на корисникот не се опфатени со гаранцијата!



Пред секое возење секогаш проверете ја состојбата на скутерот, да нема лабави или слободни делови. Доколку пронајдете било какви лабави делови, веднаш затегнете ги со приложениот алат! На тој начин секогаш ќе обезбедите сигурно возење и долг животен век на вашиот скутер.

Прибор и компоненти:

Следниов прибор и делови треба да бидат во пакувањето:

Упатство за користење со изјава за гаранција 1x

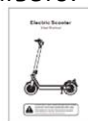

Инбус клуч 1x



NFC 1x



Адаптер за полнење 1x



2. ОСНОВНИ ДЕЛОВИ И ИМИЊА



Рачка



3. ПОСТАВУВАЊЕ (СКЛОПУВАЊЕ/РАСКЛОПУВАЊЕ)

Правилно склопување на вашиот скутер е единствениот најважен чекор за вашата безбедност.

- Отворете ја кутијата со ноже за кутии и преклопете и отворете го горниот дел. Внатре треба да видите заштитен стиропор заедно со следната содржина:
 - MS ENERGY VORTEX е-тротинет
 - Упатство
 - Полнач и кабел
 - Инбус клуч
 - NFC

Ако некој од овие ставки недостасува, ве молиме контактирајте ја продавницата или овлатсениот сервис.
- Со помош на некого, извадете го скутерот од кутијата и ставете го на рамна површина. Препорачуваме да користите столче или клупа бидејќи тркалата треба да можат слободно да се вртат.
- Внимателно извадете го заштитниот материјал од скутерот и оставете го на страна. Предлагаме да ги чувате и стиропорот и кутијата во случај да треба да ни го вратите вашиот скутер. Во спротивно, рециклирајте ги материјалите секогаш кога е можно.

СОСТАВУВАЊЕ

- Потавете го скутерот на стабилна површина или на клупа.
- Расклопете го вашиот електричен скутер VORTEX. Осигурете се дека куката не е прицврстена во задниот потпирач за стапала.
- Потавете го скутерот на стабилна површина или исправен на клупа.
- На крајот, проверете дали безбедносното копче на механизмот за преклопување е залепено на металниот столб.
- Преклопувањето се врши во обратен редослед.



ПРИКАЧУВАЊЕ НА УПРАВУВАЧ



A. Прво, извадете го вертикалниот капак и завртките на вертикалата.



B. Потоа, извадете ги завртките од стегачот на рачката, а потоа извадете го горниот дел за стегање



C. Следно, исправете го екранот и обрнете внимание на жиците на екранот.



D. После тоа, ставете ја рачката во правилна положба.



E. Претпоследниот чекор, инсталирајте го стегачот на рачката и потоа инсталирајте ги четирите завртки



F. Како последен чекор, поставете го инструментот исправено и затегнете ги завртките на вертикалниот капак.

Неправилното склопување, одржување или употреба на вашиот скутер Vortex може да предизвика дефект на компонентите или перформансите, неповолности, сериозни повреди или смрт. Мора да го прочитате и разберете целото упатство и другите додатоци пред да возите. Ако имате проблем, погледнете на нашата официјална веб-страница.

4. ПОЛНЕЊЕ

ВНИМАНИЕ: Пред ПРВ ПАТ ДА ГО СТАРТУВАТЕ Е-СКУТЕРОТ, задолжително поврзете го скутерот со приложениот оригинален полнач и оставете го целосно да ја **НАПОЛНИ** батеријата (светилката на полначот ќе се промени од црвена во зелена боја)!

ВО СПРОТИВНО, НЕ Е МОЖНО Е-СКУТЕРОТ ДА СЕ СТАРТУВА !

ВАЖНО:

Заштитниот капак на конекторот за полнење на е-скутерот мора секогаш да биде правилно поставен на своето место за да спречи вода или прашина да навлезе во конекторот. Во спротивно, влагата или нечистотијата може да предизвикаат краток спој и дефект.



Температурата на околината влијае на времето за полнење. Повисоките температури на околината ќе предизвикаат подолго време за полнење

Никогаш не го оставајте е-скутерот без надзор на полначот!

Забелешка: Наполнете ја батеријата пред првата употреба!

1. Отворете го гуменото капаче.
2. ПРВО вметнете го приклучокот за полнење. **Потоа приклучете го полначот во штекер!**
3. Додека трае процесот на полнење, светлото на полначот ќе биде ЦРВЕНО. Кога батеријата е полна, индикаторот за полнач станува ЗЕЛЕН.
4. Откако ќе заврши полнењето, прво исклучете го полначот од штекерот, а потоа исклучете го приклучокот за полнење од е-скутерот.
5. Затворете го гуменото капаче!



Стандардната конфигурација има единствен полнач

Следниве работи се забранети

1. Не ракувајте со скутерот додека се полни
2. Не чувајте го скутерот долг период со многу празна батерија
3. Не возете на екстремно ниско ниво на батеријата, внимавајте на нивото на батеријата пред да возите.

КОНТРОЛИ И ЛЕД ДИСПЛЕЈ

Во мениот за поставки, копчињата лево и десно се користат за префрлување опции. Левото и десното копче ја прилагодуваат вредноста прикажана на екранот. Копчињата нагоре и надолу се користат за промена на параметрите на опцијата. Копчето нагоре е да се зголеми (на пример, светлото се вклучува за 1-2), а копчето за надолу е да се намали (на пример, светлата стануваат темни за 3-2). "



Копче за старт		Кратко притиснете го копчето за старт за да го вклучите е-скутерот кога не е стартуван и кратко притиснете го копчето за вклучување за да го префрлите прикажувањето на времето и километражата кога ќе се стартува. Притиснете и задржете го копчето за старт за да се исклучи.
Копче за горе		Кратко притиснете го копчето нагоре за да ја зголемите брзината и долго притиснете го копчето за да ги вклучите-исклучите светлата.
Копче за доле		Кратко притиснете го копчето за намалување и долго притискајте го копчето за да се префрлите помеѓу погон со еден и двоен мотор
Копче горе-долу		Во исто време, долго притискајте ги копчињата нагоре и надолу за да влезете во интерфејсот за поставки.
Копче за лево		Кратко притиснете го левото копче за да го вклучите или исклучите левиот трепкач и префрлете ги опциите кога го поставувате интерфејсот.
Копче за десно		Кратко притиснете го десното копче за да го вклучите или исклучите десниот трепкач и префрлете ги опциите кога го поставувате интерфејсот.
Копче лево-десно		Во исто време, долго притискајте ги левото и десното копче за да започне двојниот блиц и притискајте го левото или десното копче произволно за да откажете.



Фигурата лево го прикажува статусот на инструментот во нормални употреби. Можете да го промените статусот така што ќе го поставите за да ги добиете саканите параметри и статус. Долната слика лево ги прикажува параметрите на овој инструмент.

Подоле, можете да ги најдете специфичните значења на параметрите.



Кога светлата се вклучени, знакот на дисплејот ќе се прикаже, а кога ќе се исклучат, нема да се прикаже.



Знакот ќе биде вклучен кога USB-C се користи за полнење



Индикаторот свети кога се користи Bluetooth конекција. (Во моментот, функцијата bluetooth не е активирана)



Кога ќе се појави дефект, индикаторот за дефект се пали



Кога електричниот скутер е вклучен, треба да ја повлечете картичката за да го активирате електричниот скутер, а знакот за известување трепка



Ова е иконата за преостанатата батерија, секоја цртка претставува 20% од батеријата. Кога ќе остане само една црта, обрнете внимание на полнењето



Ова е знак за напон на батеријата



Кога ќе се вклучи левиот трепкач, знакот трепка. Ова е лев трепкач.



Кога ќе се вклучи десниот трепкач, знакот трепка. Ова е десен трепкач



Кога ќе се вклучи двојното трепкање, левиот и десниот трепкач светат истовремено.



Знак за приказ на брзина, на него може да се прикаже брзината во реално време



Ова е знакот на единицата за брзина, можете сами да ја изберете соодветната единица



Кога е поставена автоматска контролата на патувањето, индикатор светлото е вклучено. Можете сами да изберете дали да го вклучите или исклучите.



Ова е иконата за старт од 0, а состојбата прикажана лево значи дека не е вклучена.



Ова е приказ на спортски режим, општата стандардна поставка е нормален режим, соодветен приказ на знаци.



Ова е дисплејот на менувачот, достапни се три брзини за подесување, стандардната поставка е прва брзина

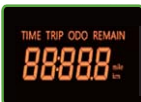

При нормална употреба, оваа област прикажува податоци поврзани со возењето. Можете да прегледувате различни податоци преку поставките.



Кога ќе се вклучи светлото за дефект, податоците на левиот панел ќе станат шифра на индикаторот за дефект. (Ве молиме погледнете ја табелата за специфични кодови на параметри)

NFC поврзување

Вашата NFC картичка е клучот за лесно отклучување на скутерот пред секое возење. Со лесно допирање на NFC картичката на екранот, скутерот ќе биде подготвен за возење.

Вашата NFC-картичка е подготвена за употреба, но ако ви треба дополнително/ново врзување на NFC-картичката, следете ги следните инструкции:

1. Во исто време, долго притискајте ги копчињата UP и DOWN за да влезете во интерфејсот за поставки
2. Користете ги копчињата лево и десно за да се движите низ корисничкиот интерфејс и да ги префрлите на P19
3. Поставете ја NFC-картичката блиску до екранот, зголемувањето на бројките покажува успешно врзување на картичката.
4. За да ги избришете зачуваните NFC-картички, притиснете го копчето надолу 15 пати за ресетирање



Проверете пред секое возење!



Препорачан притисок во гумите:

320 kPa ~ 380 kPa

3.2Bar – 3,8 Bar



Пред да возите електричен скутер, ве молиме внимателно проверете ја состојбата на скутерот, проверете дали нема знаци на лабавост или оштетување на кој било дел.

Проверете ја затегнатоста на сите механички делови!

Пред да го користите електричниот скутер, проверете дали струјното коло, предните и задните светла, рефлекторите, предните и задните сопирачки се нормални и престанете да го користите доколку има неправилности, поправете ги навремено.

5. УПАТСТВО ЗА ВОЗЕЊЕ

Пред возење

Одберете примерно место за возење.

- Расклопете го електричниот скутер во согласност со упатствата (**Металните иглички во механизмот за превртување мора да бидат во правилна позиција и механизмот за заклучување мора да биде затегнат!**).
- **За време на возење, за да спречите повреда, секогаш применувајте ги сите сигурносни мерки, вклучувајќи носење на заштитна кацига, ракавици, заштита за лактови и колена и останата заштитна опрема.**

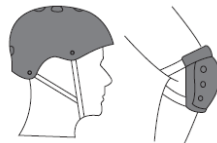

Возење

- Притиснете го копчето за вклучување.
- Заради сигурност, електричниот скутер има сигурно стартување што значи дека моторот може да се стартува само кога брзината на возилото е над **3км/ч**. Тоа спречува стартување на моторот кога случајно ќе се притисне рачката за забрзување. За да започнете со возење, ставете ја едната нога на плочата за стоење на скутерот, а другата на тлото и бутнете го скутерот како што би направиле со класичен скутер.
- При возење прилагодете го степенот на пренос помеѓу 1 и 3, користите светла согласно со условите на улица и согласно со ситуацијата.
- Кога ќе ја отпуштите рачката за забрзување, скутерот автоматски пополека ќе успорува користејќи ја таа енергија за лесно полнење на батеријата (регенерација). За потребите при кочење, притиснете ја рачката за кочење со која ќе ја активирате предната електрични кочница и задниот диск на кочницата.
- **Бидете свесни за можноста од непредвидени и ненадејни препреки на вашиот пат и иконтролирајте ја брзината.**

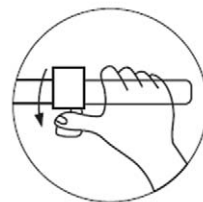

Одредени земји од региони бараат безбедносни уреди или опрема. Ваша одговорност е да ја знаете државата, правилата, регулациите и тие да ги следите. Сепак, ние силно препорачуваме правилно да користите безбедносна опрема пред да возите скутер. Со купување на скутер Vortex, вие ја преземате одговорноста за неговото безбедно и правилно работење исто како и ризиците за било каков дефект на безбедно и правилно ракување со него.

Кочење

- Уредот има предна и задна хидраулична диск сопирачка. Секогаш внимавајте и прилагодете ја брзината за да можете безбедно да сопрате.
- Што е поголем притисокот, тоа е посилна силата за кочење. Бидете свесни дека силното кочење може да резултира со несреќа заради лизгање на тркалата, губење на рамнотежа и пад. Силното кочење може да предизвика и оштетување на гумите или тркалата.

Сигурност при возење

Секоја штета предизвикана од вода автоматски ќе ја поништи Вашата гаранција



Кога ќе најдете на препрека како што се праговите, дупките и останатите нерамнини, прилагодете ја брзината или потполно застанете. Наидувате ли на нерамнина, успорете го возењето (5-10 km/h) и внимателно кочете додека во целост не ја прилагодите вашата брзина и услови.



- За време на возење внимавајте да не го удриете е-скутерот во тротоар и сл.

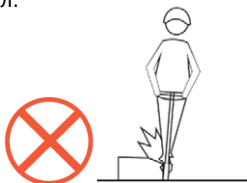

- За време на возење немојте да ги спуштате нозете на земја пред да застанете во целост.



- Немојте да забрзувате при возење во удолнина



- Внимавајте кога наидувате на хоризонтална препрека, како што се рамките на вратата, лифтовите и сл



- За време додека го буткате – скутерот, немојте да ја притискате рачката за забрзување.

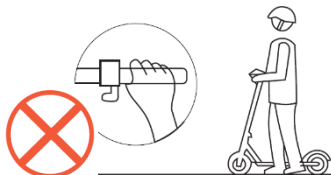

- Немојте да закачувате или пренесувате тешки предмети.

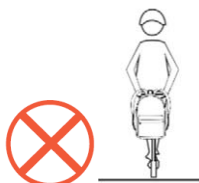

- Немојте да правите нагли движења, нагло вртење или да го користите скутерот на места каде што не е прикладно заради гујва или друг сообраќај.



- Немојте нагло да ја менувате насоката на вртење, особено ако се движите во гујва.

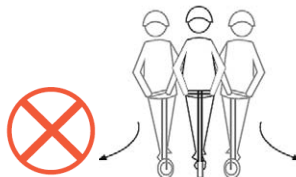

- Немојте да превезувате други лица или деца. Бремените жени и корисници под 14 години не смеат да возат електричен скутер



- Немојте да го возите е-скутерот без рака или преку препреки и скали.

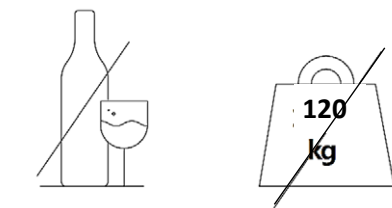

1. НЕ ВОЗЕТЕ ако сте пиеле или користеле лекови
2. Забрането е возење ако товарот е поголем од максимално дозволеното оптоварување. (максимално дозволено оптоварување: 120kg).

3. Не го паркирајте електричниот скутер во лобиа на згради, патеки за евакуација или излези за итни случаи.

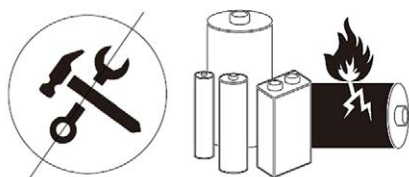

4. Забрането е менување на електричниот скутер или неговата батерија. Личните измени може да предизвикаат нестабилен електричен систем и да предизвикаат опасност или палење.

8. КОРИСТЕЊЕ И ОДРЖУВАЊЕ

Тркала

- Електричниот скутер користи пневматски тубелес гуми со гел против пункција кој дава подобра заштита од дупнување.
Кога гумите се истрошени или се дупнати, тие треба навремено да се заменат.
- Чувајте ги вашите гуми добро и со правилен притисок

Идеалниот притисок во гумите е 3,0 – 3,4 Bar, во зависност од тежината на возачот. Важно е да ги одржувате гумите со правилен притисок за подобро искуство во возењето и за да избегнете често издишување.



Гумата е под притисок до стандардната вредност на гумата.

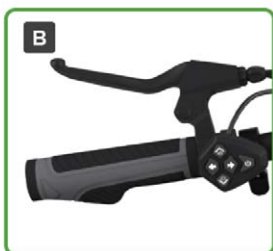

Кочниците работат правилно.



Проверете дали прекинувачот за преклопување е безбедно заклучен.

- Контактирајте со официјалниот дистрибутер или сервис за да ги замените оригиналните гуми. Кога возите, вибрациите ги олабавуваат завртките и одредени делови на е-скутерот. Се препорачува на секои 250 км или колку што е потребно претходно, да го проверувате вашиот е-скутер, сите подвижни делови, тркалата и проверете дали завртките се доволно затегнати. Проверувајте го вашиот скутер и неговите гуми секој месец, проверете дали завртките се доволно затегнати. Ако се лабави, затегнете ги. Користете го алатот за монтажа кој го добивате со скутерот.

Гумата на овој производ е пневматска гума. Кога чувствувате низок притисок во гумите, треба да се напумпа. Препорачаниот притисок во гумите по пумпање е 50 psi. Гумата треба да се пумпа најмалку еднаш на секои 30 дена. Редовното пумпање може да го намали пукањето на гумата и да го продолжи работниот век на гумите. Се препорачува гумите да ги демонтира професионален персонал за одржување. Многу е комплицирано да се расклопат тркалата. Неправилното расклопување може да доведе до нестабилност на каросеријата на скутерот и други дефекти.



50 PSI
3.4 Bar

Кочници

Повлечете ги двете рачки на сопирачките. Треба да почувствувате очигледна точка на притисок и рачките не треба да можат да ја допираат гумената рачка. Кога ќе ја притиснете сопирачката, сопирачката треба да биде чувствителна. За да обезбедите максимален работен век на компонентите на сопирачката, избегнувајте контаминација на пакновите и дискот со масни материи. Редовно проверувајте ја состојбата на вашите кабли, канали или ремен и абењето на вашите пакнови.



Механичка безбедност

Секогаш вршете визуелна проверка дали сите завртки и навртки се затегнати и поставени. Ако нешто не е во ред или недостасува и не сте сигурни, вратете го кај овластениот дистрибутер или контактирајте со нас преку е-пошта.



Ова се клучни компоненти кои треба да се затегнат при возење повеќе до 1000 км



Препорачливо е да користите фен за да ги загреете шрафовите пред да ги замените, со цел да се олесни одвртувањето на завртките.

Проверете ги гумите и тркалата и дали тие покажуваат знаци на абење и има потреба од замена. Секогаш внимавајте механизмот на сопирачките да не ги допира тркалата и да дозволува слободно вртење.

Секогаш вршете механички проверки на сопирачките и другите делови на скутерот што овозможуваат видливост, безбедност и функционалност на скутерот.

Препорачуваме да го одржувате вашиот скутер на секои 3 месеци за да бидете сигурни дека сите компоненти работат правилно. Ако го користите скутерот насилно, времето за одржување треба соодветно да се скрати.

Неудобно возење

Ако чувствувате дека рамот е лабав и се тресе додека возите, ве молиме проверете ја предната вилушка и механизмот за преклопување и прицврстете го убаво..

Отворете го клучот, одвртете ги завртките како што е прикажано на дијаграмот и извадете го блокадата, потоа наместете ги завртките, затегнете ја средната навртка на надвор во соодветната положба, потоа инсталирајте го блокот и затегнете ги



завртките, на крајот затворете го клучот

Батерија

- Електричниот скутер е опремен со батерија од литиум-јон. Просечен животен век на батеријата е 600 циклуси на полнење (секој циклус подразбира полнење од 0 до 100% капацитет). Под нормално користење и одржување, животниот век на батеријата може да достигне повеќе од 800 циклуси со минимално намалување на траењето на батеријата.
- Пред првото користење на скутерот, ве молиме да ја наполните батеријата до крај.
- Избегнувајте потполно празнење на батеријата на вашиот скутер пред наредно полнење. Секогаш погрижете се батеријата да е минимално 10% наполнета. За задоволителни перформанси и сигурно возење, батеријата мора да биде минимално 50% полна.
- Немојте да го оставате вашиот електричен скутер со значително испразнета батерија подолго време. Наполнете ја батеријата што е можно побрзо.
- При одложување на скутерот на подолг временски период, погрижете се батеријата барем да е 70-90% полна. Се советува полнење на скутерот минимално еднаш во 30 дена.
- Секогаш користите го само оригиналниот полнач кој одговара на моделот на скутерот.
- Немојте да го оставате вашиот електричен скутер на ладно место под нулата или под директна сончева светлина. Држете го скутерот во суво опкружување. Негативните услови во околината може да го оштетат капацитетот на батеријата и останатите елементи. Животниот век на батеријата е поврзан со температурата на складирање.
- Батеријата од литиум-полимер мора да се третира со исклучителна претпазливост. Непримерно полнење, оштетување или прегревање може да резултира со пожар. Немојте да го оставате вашиот електричен скутер на полнење без надзор. Немојте да го оставате електричниот скутер на полнење преку ноќ. Секогаш држете го скутерот под надзор при полнење и

избегнувајте на прекувремено полнење на батеријата. Немојте да користите, полните или да ја оставате оштетената батерија без надзор и следете ги протоколите за одложување.

Полнач

Посебен полнач кој се испорачува со скутерот има функција на темпирање и заштита од полнење.

Упатство за полнење

- Отворете го капакот на приклучокот за полнење на електричниот скутер и вметнете го конекторот на полначот во слотот за полнење.
- Вметнете го утикачот од полначот во штекер (AC100V-240V, 50/60Hz)
- Светлото на полначот е црвено и со тоа означува дека полнењето е во тек: кога светлото на полначот ќе се префрли во зелено, тоа значи дека батеријата е потполно наполнета.
- Кога ја полните батеријата, ставете го скутерот на суво и прозрачено место.
- **По полнење, задолжително вратете го заштитниот гумен капак во приклучокот за полнење на скутерот! Влез на прашина, вода или други страни предмети во приклучокот за полнење може да резултира со оштетување на скутерот!**

9 РЕШАВАЊЕ НА ПРОБЛЕМИ

Доколку вашиот скутер не работи како обично или се чини дека е во дефект, ве молиме внимателно да го прочитате овој дел. Корисникот може самостојно да ги реши секојдневните проблеми.

Оваа едноставна процедура помага при обновување на стабилни услови на струјните кругови. Ве молиме да ја контактирате Службата за корисници доколку проблемот не се реши или ако имате друга грижа.

СИМПТОМИ		МОЖНИ РЕШЕНИЈА
Неуспешна промена на брзините или премногу ниска максимална брзина	Ниска волтажа на батеријата Главната рачка е во дефект Лош управувач	Наполнете ја батеријата до крај Заменете ја главната рачка и управувачот
Моторот не работи	Лоша главна рачка Лоша брва, електрична порта и контактни точки Лош управувач	Заменете ја главната рачка и управувач Повторно проверете ги сите кабли и контакти.
Преминатата километража со едно полнење на батеријата е помала од очекуваното	Недосаток на притисок во гумите Недоволно полнење или полначот е во дефект Батеријата е оштетена или и истекло времето на траење Често нагло вртење или отежнето возење, преоптеретување	Гумата е полна со воздух Батеријата е истрошена Заменете го полначот Заменете ја батеријата
Полначот не работи	Жиците на полначот се лабави или оштетени	Повторно проверете ги сите кабли и контакти

Код за статус	Значењето на државата
Err00	Нормален статус (не е прикажан)
Err06	Батеријата е под точна струја
Err07	Дефект на моторот
Err08	Рачна вера
Err09	Над тековната заштита или контролиран дефект
Err10	Дисплејот не ја прима контролата
Err11	Контролорот не го прима сигналот за дисплеј

ЗНАЧЕЊЕ НА ПАРАМЕТРИТЕ

- P01 Осветлување позади: Левел 1 е најтемно и левел 3 е најсветло P02 единица за милји, 0: km, 1: mile
- P03 Нвио на напон: 36V, 48V, 52V, 60V, 72V
- P04 Време на мирување: 0, не се исклучува; Другите броеви се време на мирување, опсег: 1-60; единица минута
- P05 Резервиран
- P06 Дијаметар на тркало: единица: инчи; Точност: 0.1 инчи округла вредност: 5.0-50 Овој параметар е поврзан со брзината на прикажување на инструментот. Треба да се постави точно пред инструментот да може да прикаже точно
- P07 Број за мерење на брзината преку магнетна плочка: опсег: 1-100, стандардно: 30 Овој параметар е поврзан со брзината на прикажување на инструментот. Треба да се постави точно пред инструментот да може да прикаже точно
- P08 Поставка за лимит на брзината; 100 претставува неограничена брзина
- P09 Поставки за почеток со нула и не-нула старт: 0: нула старт: 1: старт без нула
- P10 Резервиран
- P11 Опсег на поставување на јачината на EABS: 0-5; 0 индицира EABS, 5 индицира најсилен EABS
- P12 Опсег на подесување на јачината на почетокот: 1-5; 1 е најслабо, 5 е најсилно
- P13 Резервиран
- P14 Резервиран
- P15 Резервиран
- P16 Поставка за ресетирање на ODO: Притиснете го копчето нагоре 5 секунди за да го ресетирате ODO
- P17 Поставување на крстарење, 0: оневозможено, 1: овозможено
- P18 Го прикажува бројот колку пати ODO бил ресетиран
- P19 Интерфејсот за врзување на картичката го прикажува бројот на врзани NFC картички. Притиснете го копчето надолу 15 пати за да го ресетирате.
- P20 Резервиран

***** Промената на поставките за P може да предизвика штета на вашиот е-тротинетот и оштетување на контролерот. Некои параметри не можат да се променат од крајниот корисник!
Секоја штета направена со промена на поставките P не е покриена со гаранцијата.***

10. Технички Спецификации

Модел	VORTEX
Тип	Е-Тротинет 10"
Напон на батерија	52V
Капацитет на батерија	Литиум 18Ah , 936Wh, Паметен BMS
Напон/Струја на полначот	AC 100-240V / DC 58,8V, 2A
Време на полнење	9-10h
Моќност на мотор	2 x 1200W, мотор без четкички
Мах Брзина *	≤ 25 km/h
Опсег *	70km
Контролер	LCD екран (Брзина, Бат статус, Ниво на моќ, Поминати км, Светло On/Off...),
Рамка	Алуминиум
БТ опсег / засилување на антената Паметен BMS	2400 - 2483.5 MHz / 2,06 dBi Max
Големина на тркала / гуми	10" / 10*3.0
Сопирачки предни/задни	Хидраулични диск сопирачки + Електрична сопирачка
Димензии	1225*640*1328 mm
Димензии (преклопен)	1225*640*550 mm
Мах Оптеретување	120 kg
Нето тежина	32 kg

Бидејќи производот континуирано се подобрува, спецификацијата и упатствата може да се сменат без претходна најава.

* Може да варира зависно од условите на возење, состојбата на теренот и температурата итн.

Дополнителна опрема и ЕрП информации за софтверот

Адаптерот се поставува во близина на опремата и треба да биде лесно достапен. Приклучокот за наизменична струја се смета како уред за исклучување на адаптерот.

Адаптер:	XVE126-5880200 100-240V~ 50/60Hz/2.5A/58.8VDC/2.0A
Излезна моќност:	117.6W Max
Средна активна ефикасност:	89.67%
Ефектот. при мало оптоварување (25%)	86.98%
Потрошувачка без оптоварување:	0,17W

Одложување во отпад за стара електрична и електронска опрема



Производите означени со овој симбол означуваат дека производот спаѓа во групата на електрична и електронска опрема (ЕЕ производи) и не смее да се одложува заедно со домаќинскиот отпад. Заради тоа овој производ треба да го одложите на означено собирно место за собирање на електрична и електронска опрема. Правилното одложување на овој производ спречува можни негативни последици на околината и човековото здравје, кои инаку може да бидат загрозувани заради несоодветно одложување на потрошениот производ. Со рециклирање на материјалите од овој производ помагате во чување на здрава животна околина и природните ресурси. За детални информации за собирање на ЕЕ производите обратете се во продавницата во која сте го купиле производот.

Одложување на потрошена батерија



Проверете ги локалните прописи во врска со одложување на потрошена батерија или повикајте ја локалната служба за корисници за да се добие упатство за одложување на работи и потрошени батерии. Батериите од овој производ не смеете да ги одложувате заедно со домаќинскиот отпад. Задолжително одложете ги старите батерии на посебно место за одложување на искористени батерии кој се наоѓа на сите продажни места каде што можете да купите батерии.

EU Изјава за согласност

М SAN група д.д. со ова изјавува дека производот е во согласност со Директивите:

- Machinery Directive 2006/42/EC
- EMC Directive 2014/30/EU
- RED Directive 2014/53/EU
- ErP Directive 2009/125/EC
- RoHS Directive 2011/65/EU



Целиот текст за ЕУ изјавата за согласност е достапен на следнава интернет адреса:
www.msan.hr/dokumentacijaartikala

MS ENERGY

VORTEX

AL

Udhëzime origjinale për shfrytëzim



PARALAJMËRIM

Përpara se të NISNI SKUTERIN ELEKTRIK PËR HERË TË PARË, sigurohuni që ta lidhni skuterin elektrik me karikuesin origjinal të bashkangjitur dhe lëreni të NGARKOJË plotësisht baterinë (drita në karikues do të ndryshojë nga e kuqe në jeshile)!

Ndryshe, NUK ËSHTË MUNDUR TË NISËT SKUTERI.

E RËNDËSISHME

- Kur ruani skuterin elektrik për një periudhë të gjatë, sigurohuni që bateria të jetë e ngarkuar të paktën 70-80%. Këshillohet që të karikoni skuterin tuaj minimalisht një herë në 30 ditë.
- Mos e lini skuterin tuaj elektrik me një bateri shumë të shkarkuar për disa orë. Ngarkojeni menjëherë!
- Përdorni gjithmonë vetëm karikuesin origjinal që korrespondon me modelin e skuterit.
- Mos e lini skuterin tuaj elektrik në temperaturë të ftohtë nën 5°C ose nën rrezet e diellit direkte. Mbajeni baterinë të tharë. Kushtet negative mjedisore mund të dëmtojnë kapacitetin e baterisë.
- Para çdo ngasje, kontrolloni gjithmonë që e-skuteri është në gjendje të mirë, që të mos ketë pjesë të lirshme. Nëse gjeni ndonjë pjesë të lirshme, shtrëngojini ato menjëherë me mjetet e ofruara. Në këtë mënyrë ju gjithmonë do të siguron një udhëtim të sigurt dhe një jetëgjatësi më të gjatë të skuterit tuaj.

MIRË SE VINI

Ju faleminderit që keni zgjedhur dhe keni blerë Skuterin Elektrik MS Energy. Është e rëndësishme të lexoni këtë manual përdorimi para se të përdorni produktin tuaj të ri për herë të parë.

Për të përfituar plotësisht nga ky produkt, ju lutemi ndiqni udhëzimet në këtë manual përdorimi me shumë kujdes, veçanërisht kapitujt e Paralajmërimit dhe Sigurisë.

Ruani këtë manual përdorimi në një vend të sigurt për referencë në të ardhmen. Ne jemi të sigurt që Skuteri i juaj i ri elektrik (E-Scooter) do të plotësoj kënaqshëm nevojat tuaja.

Kjo pajisje përputhet me standardet më të larta, teknologjinë inovative dhe komoditetin e lartë të përdoruesit.



Blici me simbolin e shigjetës, brenda një trekëndëshi barabrinjës paralajmëron përdoruesin për praninë e një tensioni të rrezikshëm që nuk është i izoluar brenda produktit, i cili mund të jetë mjaft i fuqishëm për të përbërë një rrezik të goditjes nga rryma.

Pikëçuditësja brenda një trekëndëshi barabrinjës alarmon përdoruesin për praninë e udhëzimeve të rëndësishme të funksionimit dhe mirëmbajtjen në dokumentin e mbyllur në paketim.



KUJDES



RREZIK NGA GODITJA ELEKTRIKE MOS E HAPNI

Mos hapni mbulesën e Karikuesit Elektrik ose të ndonjë pjese tjetër të Skuterit Elektrik. Në asnjë rast përdoruesi nuk lejohet të veprojë brenda pjesëve elektrike. Vetëm një teknik i kualifikuar nga prodhuesi ka të drejtë të veprojë/ ndërhyjë.



Priza kryesore përdoret si pajisje shkëputëse e Karikuesit.



Zëvendësimi i pasaktë i baterisë mund të çojë në rrezik, duke përfshirë zëvendësimin e një lloji tjetër të ngjashëm ose të njëjtë. Mos i ekspozoni bateritë në nxehtësi të tilla si dielli ose zjarri ose diçka e tillë.

E RËNDËSISHME: Ju lutemi lexojeni me kujdes këtë manual dhe mbajeni për referencë në të ardhmen. Ndjekni gjithmonë të gjitha paralajmërimet dhe udhëzimet e shënuara.

Ky produkt është plotësisht në përputhje me Normën: EN17128 (klasa 2), Emërtimi: PLEV (Automjete Elektrike të Lehta Personale) me shpejtësi maksimale të lejuar 25 km/h.

PARALAJMËRIM: Mbajeni mbulesën plastike larg fëmijëve për të shmangur mbytjen!

1. UDHËZIME TË RËNDËSISHME RRETH SIGURISË

1. **PARALAJMËRIM!** Asnjëherë mos e përdorni produktin afër një burimi uji
2. **PARALAJMËRIM!** Ndaloni përdorimin e produktit kur dëmtohet!
3. **E RËNDËSISHME:** Para se të lexoni me kujdes Manualin dhe të kuptoni performancën e Skuterit Elektrik/ Scooter Electric, mos e përdorni Skuterin elektrik dhe mos ua huazoni atë personave që nuk mund të manipulojnë me Skuterin Elektrik/ E-Scooter.
4. Ju lutemi praktikoni në një hapësirë të hapur pa trafik në nivelin e ingranazheve 1 përpara se të hipni në korsinë e biçikletave.

5. **PARALAJMËRIM!** Kapaciteti i Peshës maksimale është 120 kg.

PARALAJMËRIM: Përdoreni produktin vetëm në përputhje me rregulloret lokale!



- Skuteri elektrik është krijuar vetëm për përdorim nga të rriturit. Fëmijët nën moshën 14 vjeç nuk lejohen të ngasin Skuterin Elektrik/ e-skuterin. Ngasësi duhet të jetë mbi 120-200 cm i gjatë dhe duhet të peshojë më shumë se 20 kg. Peshë maksimale është 120 kg.
- Gjatë ngasjes së skuterit elektrik, ne ju rekomandojmë fuqimisht përdorimin e një helmete dhe pajisjeve të sigurisë, si p.sh. mbrojtëset e gjurit dhe bërrylit për të shmangur lëndimet. Gjithmonë vishni këpucë gjatë ngasjes.
- Gjeni kohë për të mësuar bazat e praktikës për të shmangur çdo aksident të rëndë që mund të ndodhë gjatë muajit të parë;
- Kontaktoni më shumë me shitësin tuaj në mënyrë që ai t'ju drejtojë te një organizatë e përshtatshme trajnimi. Mos vozitni me shpejtësi të madhe, në terrene të pabarabarta/ papërshtatshme ose në pjerrtësi. Shmangni zonat me trafik të lartë ose zonat e mbipopulluara.



- Në çdo rast, parashikoni trajektoren dhe shpejtësinë tuaj duke respektuar kodin e rrugës, kodin e trotuarit dhe më të rrezikuarit.
- Njoftoni për praninë tuaj kur i afroheni një këmbësori ose çiklisti në rast se nuk ju kanë parë apo dëgjuar.
- Kaloni përmes kalimeve të mbrojtura gjatë ecjes.
- Në të gjitha situatat, kujdesuni për veten dhe të tjerët
- Mos udhëtoni pasi keni konsumuar alkool ose drogë!
- Përdoruesi duhet të kontrollojë kufizimet e përdorimit në përputhje me rregulloret lokale.
- Kurdoherë që jeni duke hipur në këtë automjet, rrezikoni të lëndoheni për shkak të humbjes së kontrollit, përplasjes dhe rënies. Për të hipur në mënyrë të sigurt, duhet të lexoni dhe ndiqni të gjitha udhëzimet dhe paralajmërimet në manualin e përdorimit. Përdoruesi duhet të kontrollojë kufijtë e përdorimit në përputhje me rregulloret lokale.
- Nuk është krijuar për përdorim profesional (p.sh. përdorimi i një skuteri për dorëzim- shpërndarje). Ky mjet nuk është i destinuar për përdorim akrobatik.
- Automjeti do të përdoret vetëm për një person
- Nuk do të përdoren aksesorët dhe artikuj të tjerë shtesë që nuk janë miratuar nga prodhuesi. Mos e devijoni përdorimin e automjetit
- **KUJDES:** Freri mund të nxehet gjatë përdorimit. Mos e prekni menjëherë pas përdorimit.

NGASJA/ RIDING

6. Skuteri elektrik është një mjet transporti personal dhe është krijuar vetëm për përdorim nga një person. Ju lutemi mos mbani pasagjer në këtë skuter elektrik.
7. Mos udhëtoni me skuter elektrik në rrugët publike, sipërfaqe të pasigurt ose jashtë rrugës.
8. Çdo ngarkesë e ngjitur në timon do të ndikojë në stabilitetin e automjetit.
9. Ju lutemi që gjatë operacioneve të ngasjes gjithmonë mbani të dy duart në timon dhe të dy këmbët në bordin për këmbë. Ju lutemi mos u hidhni në tabelë në këmbë. **Mos bëni truqe/ veprime të rrezikshme ose mos u ktheni papritmas Trafiku në qytet ka shumë pengesa për të kaluar si bordurat apo shkallët. Rekomandohet të**

shmangni kërcimet me pengesa. Është e rëndësishme të parashikoni dhe përshtatni trajektoren dhe shpejtësinë tuaj me ato të një këmbësori përpara se të kaloni këto pengesa. Gjithashtu rekomandohet zbritja nga pajisja/ automjeti kur këto pengesa bëhen të rrezikshme për shkak të formës së tyre, lartësisë ose rrëshqitjes.

10. Mos e ndalni/ nderpreni fuqinë e motorit përderisa jeni duke e ngasur skuterin.

11. **Mos provoni ta ngasni:**

- Mbi një boshllëk prej më shumë se 3 cm. Kjo mund të shkaktojë dëmtim të ngasësit ose dëmtim të automjetit.
- Kur hipni në rrugë të ashpër ose me gunga, ju lutemi ngadalësoni skuterin elektrik ose ndaloni së ngasuri automjetin.
- Në sipërfaqe të rrëshqitshme si vaji ose akulli.
- Në kushtet e motit me temperaturë nën 0°C.
- Mbi ujë për të shmangur dëmtimin e pjesëve elektrike të automjetit.
- Në kushte të pafavorshme të motit si shiu, dëbora ose stuhia e erës për të parandaluar një aksident dhe dëmtim ose keqfunksionim të shkaktuar nga uji ose lagështia.
- Paralajmërim: Distanca e frenimit në kushte të lagështisë është dukshëm më e gjatë se në rrugë të thata. Rregulloni shpejtësinë tuaj sipas kushteve

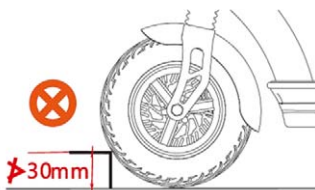

12. Mos e përdorni ose lëvizni Skuterin Elektrik përderisa karikuesi/ngarkuesi i baterisë është i lidhur. Nëse e bëni këtë, mund të shkaktojë dëmtime të kabllos së energjisë, ngarkuesit të baterisë dhe / ose folesë së ngarkimit.

13. Mos udhëtoni me Skuter Elektrik/ E-Scooter nëse ka defekt në baterinë ose ndonjë komponent të sistemit të energjisë. Përndryshe ju mund të humbni kontrollin dhe të pësoni lëndime serioze.

14. Sigurohuni që të kontrolloni kapacitetin e mbetur të baterisë përpara se të hipni natën. Drita që mundësohet nga paketa e baterisë do të fiket shpejt pasi kapaciteti i mbetur i baterisë zvogëlohet deri në pikën ku ngasja me energji të asistuar nuk është më e mundur. Udhëtimi pa dritë mund të rrisë rrezikun e lëndimit.

15. Rekomandohet të karikoni baterinë në 30-70% të kapacitetit total të baterisë. Shmangni plotësisht shkarkimin e baterisë së skuterit tuaj në karikim zero përpara se të karikoni.
16. Mos modifikoni ose hiqni ndonjë pjesë. Mos instaloni pjesë ose pajisje jo origjinale. Nëse e bëni këtë, ato mund të dëmtojnë produktin, të shkaktojnë defekt ose të rrisin rrezikun e dëmtimit.
17. **Përgatitjet para se të hipni: Vishni helmetën tuaj, dorezat dhe ingranazhet e tjerë mbrojtës para se të hipni për t'u mbrojtur nga dëmtimi në rast aksidenti.**
Çdo herë, kontrolloni gjendjen e skuterit tuaj për t'u siguruar që të gjitha pjesët janë të shtrënguara. Nëse është e nevojshme, sigurohuni që të shtrëngoni të gjitha pjesët e lirshme para se të vozisni. Drejtimi me pjesë të lirshme ose të fiksuara në mënyrë të pamjaftueshme mund të shkaktojë dëmtime, rënie ose dëmtime mekanike që nuk mbulohen nga garancia!
PARALAJMËRIM! Ashtu si me çdo komponent mekanik, një pajisje/ automjet është subjekt i presioneve dhe konsumit të lartë. Materialet dhe përbërësit e ndryshëm mund të reagojnë ndryshe ndaj konsumit ose lodhjes. Nëse jetëgjatësia e pritshme e shërbimit për një komponent është tejkaluar, ai mund të prishet papritur, duke rrezikuar të shkaktojë lëndime te përdoruesi. Plasaritjet, gërvishtjet dhe njollat në zonat që i nënshtrohen presionit të lartë tregojnë se komponenti e ka tejkaluar jetëgjatësinë e tij të shërbimit dhe duhet të zëvendësohet.
18. **Kushtet e Ngasjes:** temperatura e ambientit prej 0 deri 40 ° C, pa erë dhe rrugë të sheshta; pa ndezje dhe frenim të shpeshtë, distanca e përgjithshme e vrapimit mund të ndryshojë (sipas kapacitetit të baterisë, modelit, gjendjes së terrenit dhe peshës së ngarkesës).
19. **Ngarkesa/ pesha Maksimale:** ngarkesa maksimale e Skuterit Elektrik/ E-skuterit është 120 kg; Mos mbingarkoni skuterin tuaj sepse mund të shkaktojë dëmtime të skuterit ose lëndime personale.
20. Në rast të frenimit të shpeshtë, nisjes, ngasjes përpjetë, ngasjes në drejtimin e kundërt të erës, rrugës me baltë, mbingarkesës dhe të tjera, do të konsumohet një sasi e madhe e energjisë elektrike të baterisë së ruajtjes, duke ndikuar kështu në kilometrazhin e vazhdueshëm, prandaj ju rekomandojmë që të shmangni sa më shumë faktorët e mësipërm gjatë ngasjes.

21. Nëse bateria e ruajtjes nuk është aktive për një kohë të gjatë, sigurohuni që ta karikoni mjaftueshëm, poashtu ajo duhet të karikohet shtesë një herë nëse nuk ka qenë e aktivizuar për më shumë se një muaj.
22. **Sigurohuni se jeni të vëmendshëm:** skuteri elektrik nuk mund të zhytet për një kohë të gjatë sepse nëse uji hyn në kontrollues dhe rrota e motorit, mund të shkaktojë dëmtim të pajisjeve elektrike nga qarku i shkurtër!
23. Ndaloni prishjen ose ndryshimin e paautorizuar pasiqë kompania nuk është përgjegjëse për të gjitha humbjet që rezultojnë.
24. Bateria e braktisur nuk mund të hidhet rastësisht, në mënyrë që të shmangët ndotja e mjedisit.
25. Kur hapni automjetin, ju lutemi shtypni dorezën e sistemit të palosjes derisa të klikojë dhe sigurohuni që të jetë në vendin e duhur.
26. Eliminoni çdo skaj të mprehtë të shkaktuar nga përdorimi.







KARIKUESI/ CHARGER

27. Kurrë mos e përdorni këtë karikues baterie për të karikuar pajisje të tjera elektrike.
28. **Mos përdorni asnjë karikues ose metodë tjetër të karikimit për të rimbushur bateritë e Skuterit Elektrik/ E-skuterit. Përdorimi i ndonjë karikuesi tjetër mund të çojë në zjarr, shpërthim ose dëmtim të baterive.**
29. Ky Karikues mund të përdoret nga fëmijë të moshës 8 vjeç e lart dhe nga persona me dëmtime fizike, shqisore ose mendore, ose të cilëve u mungon përvoja dhe njohuria e nevojshme, me kusht që të mbikëqyren dhe udhëzohen se si ta përdorin pajisjen në mënyrë të sigurt dhe ata i kuptojnë rreziqet e përfshira. Mos lejoni që fëmijët të luajnë me pajisjen. Pastrimi dhe mirëmbajtja nuk duhet të kryhet nga fëmijë pa mbikëqyrje.
30. Edhe pse ngarkuesi i baterisë është rezistent ndaj ujit, mos lejoni që ajo të zhytet në ujë ose lëngje të tjera. Për më tepër, mos përdorni kurrë karikuesin e baterisë nëse terminalët janë të lagur.
31. Asnjëherë mos prekni prizën e rrymës së karikuesit, portën e ngarkimit ose kontaktet me duar të lagura. Ju mund të pësoni një goditje elektrike.

32. Mos prekni kontaktet e ngarkuesit me sende metalike. Mos lejoni të hyjë ndonjë trup i huaj, kjo mund të shkaktojë lidhje të shkurtër në kontakte, të cilat mund të shkaktojnë goditje elektrike, zjarr ose dëmtim të ngarkuesit të baterisë.
33. **Pastroni rregullisht prizën e rrymës së adaptorit DC dhe portën e karikimit në skuter. Lagështia, pluhuri ose grimca të tjera mund të zvogëlojnë efektivitetin e izolimit dhe të shkaktojnë një dëmtim të zjarrit ose skuterit! Priza mbrojtëse në portin e karikimit në skuter duhet të jetë gjithmonë e mbyllur siç duhet! Në rast se porta e karikimit është e lagur ose e ndotur, mos e mbyllni prizën e Adapterit/ Adapter DC! Së pari, pastroni siç duhet spinën e adaptorit dhe folenë e skuterit, thani të gjitha pjesët dhe më pas fshijeni spinën e adaptorit të karikimit!**
- 
34. Asnjëherë mos e çmontoni ose modifikoni ngarkuesin e baterisë. Ju mund të shkaktoni një zjarr ose të pësoni një goditje elektrike.
35. Mos përdorni adaptorë me shumë fole ose kablo zgjatimi. Përdorimi i një adaptor me shumë fole ose i ngjashëm me të mund të tejkalojë rrymën nominale dhe të shkaktojë zjarr.
36. Mos e përdorni me kablo të lidhur ose mbështjellë dhe mos e ruani me kablo të mbështjellë rreth trupit të ngarkuesit kryesor. Nëse kabloja është dëmtuar, mund të shkaktojë zjarr ose mund të pësoni goditje elektrike.
37. Vendosni mirë prizën e rrymës dhe prizën e karikimit në prizë. Nëse priza e rrymës dhe priza e karikimit nuk janë futur plotësisht, kjo mund të shkaktojë zjarr për shkak të një shkarkese elektrike ose mbinxehjeje.
38. Mos e përdorni karikuesin e baterisë afër materialeve ose gazrave të ndezshëm. Kjo mund të shkaktojë një zjarr ose shpërthim.
39. Asnjëherë mos e mbuloni ngarkuesin e baterisë ose vendosni objekte mbi të përderisa është duke u karikuar. Kjo mund të çojë në mbinxehje të brendshme dhe të shkaktojë një zjarr.
40. Mos e hidhni ngarkuesin e baterisë ose mos e ekspozoni atë ndaj ndikimeve të forta. Përndryshe, mund të shkaktojë zjarr ose goditje elektrike.
41. Nëse kabloja e rrymës është e dëmtuar, ndaloni së përdoruri karikuesin e baterisë dhe çojeni atë te një shitës i autorizuar.
42. Merrni me kujdes kabllon e rrymës. Lidhja e ngarkuesit të baterisë në ambiente të mbyllura përderisa biçikleta është jashtë mund të çojë në kapjen ose dëmtimin e kabllos së energjisë nga dyert ose dritaret.

43. Mos i kaloni rrotat e skuterit mbi kabllon e rrymës ose prizën. Përndryshe mund të dëmtoni kabllon ose portin/ folenë e energjisë.

BATERIA/ BATTERY

44. Mbani baterinë dhe karikuesin e baterisë larg mundësisë së qasjes nga fëmijët. 
45. Kurrë mos e lini baterinë të mbarojë, rimbusheni atë menjëherë, pasi të jetë shkarkuar plotësisht!
46. Bateria është e vendosur në trupin e Skuterit Elektrik/ E-Scooter dhe nuk është e mundur të hiqet. Sidoqoftë, mos e prekni baterinë ose karikuesin e baterisë gjatë karikimit. Ndërsa paketimi i baterisë dhe ngarkuesi i baterisë arrijnë temperatura 40-70 ° C gjatë ngarkimit, prekja e tyre mund të çojë në djegie të shkallës së parë.
47. Nëse kutia e baterisë është e dëmtuar, e çarë ose keni vërejtur erëra të pazakonta, mos e përdorni. Rrjedhja e lëngut nga bateria mund të shkaktojë dëmtime serioze. Kontaktoni me një distributor të autorizuar, shitës ose qendër të autorizuar shërbimi. 
48. Mos i shkurtoni kontaktet e portës së karikimit të baterisë. Nëse e bëni këtë, kjo mund të shkaktojë që bateria të nxehet ose të digjet, duke shkaktuar dëmtime serioze ose dëmtime të pronës. 
49. Mos e çmontoni ose modifikoni baterinë. Nëse e bëni këtë, kjo mund të shkaktojë që bateria të nxehet ose të digjet, duke shkaktuar dëmtime serioze ose dëmtime të pronës.
50. Nëse nuk e përdorni skuterin elektrik për disa muaj, karikoni baterinë në 100% përpara se ta ruani. Përveç kësaj, këshillohet të ndizni skuterin çdo muaj, të lini motorin të funksionojë për disa minuta dhe të rimbushni baterinë deri në 100%. 
51. Mos e hidhni baterinë ose mos ia nënshtroji ndikimeve. Nëse e bëni këtë, kjo mund të shkaktojë që bateria të nxehet ose të digjet, duke shkaktuar lëndime/ dëmtime serioze ose dëmtime të pronës. 
52. Mos e hidhni baterinë në zjarr ose mos e ekspozoni atë në burimet e nxehtësisë. Përndryshe, kjo mund të shkaktojë një zjarr ose një shpërthim, duke rezultuar kështu në dëmtime serioze ose dëmtime të pronës. Mos e vendosni baterinë në zjarr! 

53. Kapaciteti i baterisë dhe rangu i distancës mund të ulen nëse jeni duke e përdorur Skuterin Elektrik E-Scooter në mot të ftohtë, nën 0°C.
54. Mos e ruani Skuterin tuaj Elektrik/ e-skuterin në bagazhin e makinës për një kohë të gjatë në mot të nxehtë. Ruani skuterin në vend të freskët dhe të thatë.

Shënime/ Notes

Në kohën e blerjes, ju lutemi zgjedhni dhe blini një model të përshtatshëm për nevojat tuaja, dhe shoferët duhet të kenë teknikë të aftë të ngasjes para se të ngasin në rrugë. Në mënyrë që të përdorni saktë dhe për sigurinë tuaj, ju lutemi kushtojini vëmendje çështjeve të mëposhtme:

1. Në procesin e përdorimit, kushtojini vëmendje kontrollit të statusit të fiksimit të motorit dhe strukturës tjetër, dhe nëse gjendet një fenomen i lirshëm, duhet të shtrëngohet me kohë.
2. Kur filloni furnizimin me energji elektrike ose kur takoni një pjerrtësi të madhe, ndihmoni sa më shumë që të jetë e mundur për të zvogëluar rrymën fillestare dhe për të zgjatur jetën e baterisë dhe kilometrazhin e vijës vijuese.
3. Në ditët me shi, ju lutemi kushtojini vëmendje të veçantë: Përdorimi i Skuterëve Elektrik/ e-skuterëve nuk rekomandohet gjatë shiut, borës ose akullit.
4. Përdoruesit duhet të përdorin karikuesin e specifikuar nga prodhuesi për karikimin e baterisë së ruajtjes. Kur karikoni, vendosni baterinë dhe karikuesin pa probleme.
5. Është e ndaluar që sendet e tjera të mbulojnë në kutinë e baterisë dhe ngarkuesin për të penguar nxehtësinë, ku duhet të mbahet një mjedis i mirë i ventilimit.
6. Ju lutemi mbani presionin e duhur të ajrit brenda gomave (nëse gomat janë me tub presioni ajri), në mënyrë që të shmangni rritjen e rezistencës gjatë ngasjes, dhe veshjen e lehtë të gomave dhe deformimin e Rim-it.
7. Ngasësit/ Shoferët duhet të respektojnë rregullat e trafikut dhe shpejtësia e ngasjes duhet të kontrollohet nën 25 km / orë.
8. Kur jeni duke e ngasur me shpejtësi të lartë ose në tatëpjetë, kontrolloni shpejtësinë për të shmangur frenimin e fortë për të shmangur lëvizjen e qendrës së gravitetit përpara, duke rezultuar kështu në rrezik.

9. Pasi të keni ngasur në një distancë të gjatë, lini baterinë të ftohet për 30 minuta dhe pastaj lidheni atë me ngarkuesin. Bëjeni të njëjtën gjë pasi të ngisni në kushte të motit të ftohtë.
10. Mos përdorni Skuterin Elektrik/ E-Scooter në dëborë ose në kushte të motit me stuhi!

E RËNDËSISHME:

Mbulesa mbrojtëse e prizës së karikuesit të Skuterit Elektrik/ e-skuter duhet të jetë gjithmonë e vendosur në vendin e duhur për të parandaluar hyrjen e ujit ose pluhurit. Përndryshe, lagështia ose papastërtitë mund të shkaktojnë qarqe të shkurtër ose mosfunksionim të njësisë. Defektet e shkaktuara nga neglizhenca e përdoruesit nuk mbulohen nga garancia



Para çdo udhëtimi, gjithmonë kontrolloni që Skuteri Elektrik/ e-skuteri të jetë në gjendje të mirë, që të mos ketë pjesë të lirshme. Nëse gjeni ndonjë pjesë të lirshme, shtrëngojini ato menjëherë me mjetet e siguruar.

Në këtë mënyrë ju gjithmonë do të siguronit një udhëtim të sigurt dhe një jetëgjatësi më të madhe të skuterit tuaj.

Aksesorët & Përbërësit:

Ju lutemi kontrolloni të gjithë aksesorët.

Manual i përdoruesit 1x

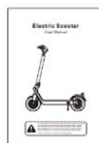

çelë gjashtëkëndor 1x



NFC karta 1x



Adapter Karikimi 1x

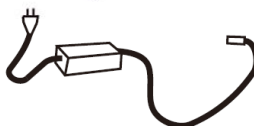

2. STRUKTURA BAZIKE DHE PJETËT



Timoni



3. UDHËZUES PËR INSTALIM

Konfigurimi i duhur i skuterit tuaj është hapi i vetëm më i rëndësishëm për sigurinë tuaj.

a. Hapni kutinë duke përdorur prerësin e kutisë dhe palosni duke hapur pjesën e sipërme. Brenda ju duhet të shihni stiropor mbrojtës së bashku me përmbajtjen e mëposhtme:

- MS ENERGY VORTEX-scooter
- Manual
- Karikues dhe kablo
- Çelësi Allen
- NFC Karta

Nëse ndonjë prej këtyre artikujve mungon, ju lutemi kontaktoni dyqanin ose shërbimin tuaj të shitjes me pakicë.

- b. Me ndihmën e dikujt, hiqni skuterin nga kutia dhe vendoseni në një sipërfaqe të sheshtë. Ne ju rekomandojmë të përdorni një stol pasi rrotat duhet të jenë në gjendje të rrotullohen lirshëm.
- c. Hiqni me kujdes materialin mbrojtës nga skuteri dhe lëreni mënjanë. Ne ju sugjerojmë të mbani si stiroporin ashtu edhe kutinë në rast se duhet të na dërgoni përsëri skuterin tuaj. Përndryshe, ricikloni materialet kudo që të jetë e mundur.

MONTIMI

- A Vendoseni skuterin në një vend të qëndrueshem ose vendosni në një stol.
- B Shpalosni skuterin tuaj elektrik VORTEX. Sigurohuni që grepa të mos kapet në pjesën e pasme të mbështetëses së këmbës.
- C Vendoseni skuterin në një vend të qëndrueshem ose vendosni në një stol
- D Së fundi, sigurohuni që butoni i sigurisë së mekanizmit të palosjes të jetë i lidhur në trupin e skuterit.
- E Palosja bëhet në rend të kundërt.



NGJIT TIMONIN



A. Së pari, hiqni kapakun vertikal dhe vidat në vertikale.



B. Më pas, hiqni vidat nga kapësja e timonit dhe më pas hiqni kapësen e pjesës së sipërme



C. Më pas, drejtoni ekranin dhe kushtojini vëmendje lidhjes së ekranit.



D. Pas kësaj, vendoseni dorezën në pozicionin e duhur.



E. Hapi i parafundit, instaloni kapësin e timonit dhe më pas instaloni katër vidat



F. Si hap i fundit, vendoseni instrumentin drejt dhe shtrëngoni vidat në kapakun vertikal.

Montimi, mirëmbajtja ose përdorimi i gabuar i gabuar i skuterit tuaj Vortex mund të shkaktojë mosfunksionim të komponentit ose performancës, kundërshti, lëndime serioze ose vdekje. duhet të lexoni dhe kuptoni të gjithë manualin dhe aksesorët e tjerë përpara se të hiqni. Nëse keni ndonjë problem, ju vij në faqen tonë web zyrtar.

4. FUNKSIONIMI

KARIKIMI

PARALAJMËRIM:

Përpara se të NISNI E-SCOOTERIN PËR HERË TË PARË, sigurohuni që ta lidhni skuterin elektrik me karikuesin origjinal të bashkangjitur dhe lëreni të NGARKOJË plotësisht baterinë (drita në karikues do të ndryshojë nga e kuqe në jeshile)!

Ndryshe, NUK ËSHTË MUNDUR TË NISËT SKUTERI ELEKTRIK.

E RËNDËSISHME:

Përpara se të filloni të karikoni baterinë, ju lutemi lexoni me kujdes paralajmërimet për bateritë dhe karikatorin në kapitullin "UDHËZIME TË RËNDËSISHME TË SIGURISË".



E RËNDËSISHME:

Mbulesa mbrojtëse e prizës së karikuesit të Skuterit Elektrik/ e-skuter duhet të jetë gjithmonë e vendosur në vendin e duhur për të parandaluar hyrjen e ujit ose pluhurit. Përndryshe, lagështia ose papastërtitë mund të shkaktojnë qarqe të shkurtra ose mosfunksionim të njësisë! Defektet e shkaktuara nga neglizhenca e përdoruesit nuk mbulohen nga garancioni.

Koha e karikimit ndikohet nga temperatura. Temperaturat më të larta të ambientit do të shkaktojnë një kohë më të gjatë të karikimit.

Mos e lini kurrë skuterin në karikues pa mbikëqyrje! Ngarkoni baterinë në një ambient me temperaturë normale të dhomës!

Vërejtje: Ju lutemi, së pari karikoni baterinë e skuterit para se të filloni përdorimin e parë.

1. Hapeni kapakun e gomës .
2. Vendosni së pari në prizën e karikimit. Pastaj lidhni Karikuesin në prizën e rrymës!

Vërejtje: Ju lutemi, vendosni me kujdes vrimën në prizë dhe folë!

Gjatë procesit të karikimit, drita në karikues do të jetë e kuqe. Kur bateria është e mbushur, treguesi i udhëhequr nga karikuesi bëhet jeshil.

Pas përfundimit të karikimit, shkëputeni fillimisht Karikuesin nga prizja e energjisë, pastaj shkëputni prizën e karikimit nga Skuteri Elektrik/ e-skuteri.



Konfigurimi standard ka një karikues të vetëm

3. Mbylleni kapakun e gomës!

- **Këshillë:** Kur bateria ngarkohet veçmas, statusi i karikimit mund të shihet në treguesin e karikimit në bateri. Shfaq ngjyrën e kuqe gjatë karikimit dhe ngjyrën e gjelbër pas karikimit të plotë.

Gjërat e mëposhtme janë të ndaluara

1. Mos e përdorni skuterin gjatë karikimit
2. Mos e ruani skuterin për një periudhë të gjatë kohore me një bateri pothuajse bosh
3. Mos e ngisni me bateri me nivel shumë të ulët, kushtojni vëmendje nivelit të baterisë përpara se të çiklizmit.

KONTROLLET DHE EKRANI LED

Në ndërfaqen e cilësimeve, çelësat majtas dhe djathtas përdoren për ndërrimin e opsioneve. Tasti majtas dhe djathtas rregullojnë vlerën e treguar në ekran. Tastet lart dhe poshtë përdoren për të ndryshuar parametrat e opsionit. Tasti lart është për t'u rritur (për shembull, light ndizet për 1-2), dhe çelësi poshtë është për t'u ulur (për shembull, drita bëhet i errët për 3-2). "



Tasti i energjisë		Shtypni shkurt tastin e ndezjes për të ndezur skuterin elektrik kur ai nuk është ndezur dhe shtypni shkurt tastin e ndezjes për të ndërruar shfaqjen e kohës dhe kilometrazhit kur është nisur. Shtypni dhe mbani tastin e ndezjes për ta fikur.
Tasti lart		Shtypni shkurt tastin lart për të rritur marshin dhe shtypni gjatë tastin lart për të ndezur (Fikni dritat).
Tasti poshtë		Shtypni shkurt tastin për të zhvendosur poshtë dhe shtypni gjatë tastin për të kaluar midis një motori të vetëm dhe të dyfishtë.
Çelësat lart e poshtë		Në të njëjtën kohë, shtypni gjatë tastet lart dhe poshtë për të hyrë në ndërfaqen e cilësimeve.
Tasti i majtë		Shtypni shkurt tastin e majtë për të ndezur ose fikur sinjalin e kthesës majtas dhe ndërroni opsionet kur vendosni ndërfaqen.
Çelësi i djathtë		Shtypni shkurt tastin e djathtë për të ndezur ose fikur sinjalin e kthesës së djathtë dhe ndërroni opsionet kur vendosni ndërfaqen.
Tastet majtas dhe djathtas		Në të njëjtën kohë, shtypni gjatë tastet majtas dhe djathtas për të nisur blicin e dyfishtë dhe shtypni në mënyrë arbitrare tastin majtas ose djathtas për ta anuluar.



Figura majtas tregon shfaqjen e statusit të instrumentit në përdorim normal sipas parazgjedhjes. Mund ta ndryshoni statusin duke e vendosur për të marrë parametrat dhe statusin e dëshiruar.

Imazhi i poshtëm left tregon të gjithë parametrat e këtij instrumenti.

Më poshtë, mund të gjeni prezantimin e kuptimeve specifike të parametrave.



Kur dritat janë të ndezura, shenja në ekran do të ngrihet dhe kur të fiken, nuk do të shfaqet.



Shenja do të ndizet kur USB-C përdoret për karikim



Treguesi ndizet kur është në përdorim një lidhje bluetooth. (Aktualisht, funksioni bluetooth nuk është i aktivizuar)



Kur ndodh një defekt, treguesi i defektit ndizet



Kur skuteri elektrik është i ndezur, duhet të rrëshqitni kartën tuaj për të aktivizuar skuterin elektrik dhe shenja e menjëhershme pulson



Kjo është ikona e mbetur e baterisë, çdo rrjet përfaqëson 20% të baterisë. Kur ka mbetur vetëm një rrjet, kushtojini vëmendje karikimit



Kjo është shenja e tensionit të baterisë



Kur drita e kthesës së majtë ndizet, shenja pulson. Kjo është drita e sinjalit të kthesës së majtë.



Kur drita e kthesës së djathtë ndizet, shenja pulson. Kjo është drita e sinjalit të duhur të kthesës.



Kur ndezja e dyfishtë ndizet, shenjat e majta dhe të djathta pulsojnë në të njëjtën kohë.



Shenja e shfaqjes së shpejtësisë, shpejtësia në kohë reale mund të shfaqet në të.



Kjo është shenja e njësisë së shpejtësisë, ju mund të zgjidhni njësinë përkatëse duke e vendosur atë.



Kur konfiguroni tempomat, drita treguese ndizet. ju mund të zgjidhni nëse do ta ndizni ose çaktivizoni duke e vendosur.



Kjo është ikona e fillimit zero dhe gjendja e shfaqur në të majtë nuk është e ndezur.



Ky është ekrani i modalitetit sportiv, cilësimi i përgjithshëm i paracaktuar është modaliteti normal, shfaqja e shenjave përkatëse.



Ky është ekrani i marsheve, ka tre marshe të disponueshme për vendosje, cilësimi i paracaktuar është marshi i parë.

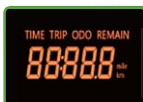

Në përdorim normal, kjo zonë shfaq të dhëna të lidhura me biçikletën. Mund të shikoni të dhëna të ndryshme përmes cilësimeve.



Kur ndizet drita e defektit, të dhënat në panelin e majtë do të bëhen një kod treguesi i defektit. (Ju lutemi referojuni tabelës për kodet e parametrave specifike)

Lidhja NFC

Karta juaj NFC është çelësi për zhblokimin e lehtë të skuterit përpara çdo ngasje. Me prekjen e lehtë të kartës NFC në ekran, skuteri do të jetë gati për të vozitur.

Karta juaj NFC është gati për t'u përdorur, por nëse keni nevojë për lidhje shtesë/të re të kartës NFC, ndiqni udhëzimet e mëposhtme:

1. Në të njëjtën kohë, shtypni gjatë tastet LARTË dhe POSHTË për të hyrë në ndërfaqen e cilësimeve.
2. Përdorni tastet majtas dhe djathtas për të kërkuar në ndërfaqen e përdoruesit dhe për t'i ndërruar ato në P19
3. Vendoseni kartën NFC afër ekranit, një rritje në numra tregon lidhjen e suksesshme të kartës.
4. Për të fshirë kartat e ruajtura NFC, shtypni tastin poshtë 15 herë për ta rivendosur



Kontrolloni përpara çdo ngasje!

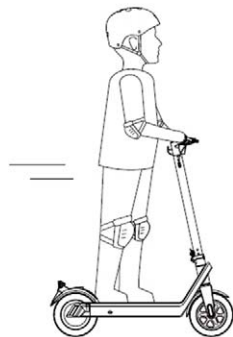

Presioni i rekomanduar i gomave
300 kPa ~ 340 kPa
3.0Bar – 3,4 Bar



Përpara se të ngisni një skuter elektrik, ju lutemi kontrolloni me kujdes gjendjen e skuterit, sigurohuni që të mos ketë shenja lirshmërie ose dëmtimi në asnjë pjesë.

Kontrolloni shtrëngimin e të gjitha pjesëve mekanike!
 Përpara se të përdorni skuterin elektrik, kontrolloni nëse qarku i rrymës, dritat e përparme dhe të pasme, reflektorët, frenat e përparme dhe të pasme janë normale dhe ndaloni përdorimin e tij dhe riparoni në kohë nëse ka ndonjë anomali.

5. UDHËZIMET OPERATIVE TË NGASJES

Para ngasjes

- Zgjedhni një vend të përshtatshëm për ta ngasur.
- Shpalosni skuterin elektrik sipas udhëzimeve. **Hapësira e palosjes duhet të jetë në pozicionin e duhur dhe mekanizmi i kyçjes duhet të shtrëngohet!**
- **Kur ngasni skuterin elektrik, përdorni gjithmonë një përkrenare, këpucë dhe mjete sigurie siç janë jastakët e gjurit dhe bërrylit për të shmangur dëmtimin/ lëndimin.**

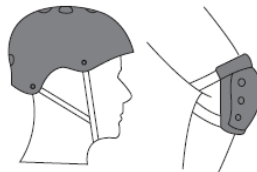

Ngasja

- Shtypni shkurtimisht butonin e energjisë për të ndezur energjinë/ fuqinë. Shpejtësia përcaktohet si parazgjedhje në nivelin e ingranazhit/ gear 1. Për qëllime sigurie, skuteri elektrik ka një dizajn të sigurt të nisjes/ fillimit që do të thotë se motori mund të ndizet vetëm kur shpejtësia e automjetit është mbi 3km/h. Ai parandalon nisjen/ fillimin e motorit kur shtypet gabimisht doreza e nxitimit. Për të filluar operacionet e ngasjes, vendosni njërën këmbë në bordin për këmbë dhe këmbën tjetër në tokë dhe goditeni atë si një skuter goditjeje klasike. Kur skuteri është në lëvizje dhe shpejtësia e tij është mbi 3km/h, përdorni butësisht dorezën e nxitimit për të ndezur motorin. Pasi të fillojë motori, vendosni këmbën tjetër në bordin e qëndrimit dhe vazhdoni të ngasni.
- Lëshimi i pershpejtuesit (gazit) mund të ngadalësojë shpejtësinë. Frenat emergjente duhet të tërheqin frenën e dorezës në anën e majtë dhe të djathtë.
- **PARALAJMËRIM: Jini të vetëdijshëm për mundësinë e pengesave të papritura në rrugën tuaj dhe kontrolloni nivelin e shpejtësisë.**

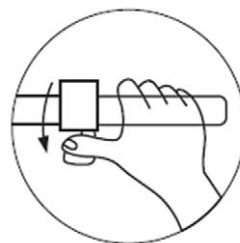

Frenimi

- Njësia ka një frenë hidraulik të përparmë dhe të pasmë. Ju lutemi, rregulloni shpejtësinë tuaj sipas kushteve të vozitjes dhe kujdesuni që të mund të ndaloni të sigurt në çdo situatë.
- Sa më shumë presion të bëni, forca më e madhe e frenimit do të zbatohet. Jini të vetëdijshëm se frenimi i fortë mund të rezultojë në një aksident për shkak të rrëshqitjes së rrotave, humbjes së ekuilibrit dhe rënies së automjetit. Frenimi i fortë mund të shkaktojë dëmtim të gomave.

Siguria gjatë ngasjes

Çdo dëmtim i shkaktuar nga uji do të anulohë automatikisht garancinë tuaj



- Logariteni zonën e ngadalësimit / pragun e ashensorit / gropat dhe trotuarin tjetër rrugor të papërshtatshëm, ju lutem mos kaloni me shpejtësi të lartë. Rugën e ashpër kur hasni ju lutem mbani në shpejtësi të ulët (5-10 km / orë). Përkulja e dritës ju lejon të përshtateni më mirë me rrugë komplekse



- Shmangni pengesat gjatë ngasjes.

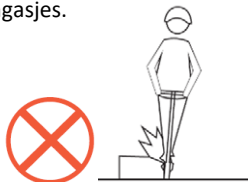

- Mos qëndroni me një këmbë në pedale ose në dysheme gjatë ngasjes.



- Mos shpejtoni në tatëpjetë



- Për të shmangur goditjen e kokës në kornizën e derës. ashensorë dhe pengesa të tjera.

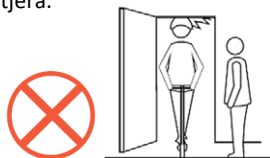

- Mos e shtypni pinin e përshpejtimit përderisa jeni duke udhëtuar me e-skuterin

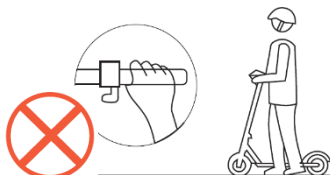

- Mos varni ndonjë artikull të rëndë në timon.

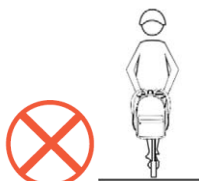

- Mos u mundoni të bëni ndonjë lëvizje të rrezikshme. Ndalohet të ngasni makinën në rrugicat ose në zona të stërmbushura me njerëz.



- Ndalohet rrotullimi i dorezës me forcë gjatë ngasjes në zona të banimit me shpejtësi të lartë.

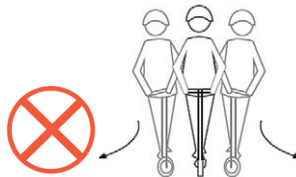

- Ndalohet të drejtohet, nga
- më shumë se një person, dhe / ose duke e mbajtur një fëmijë gjatë ngasjes. Gratë shtatzëna dhe përdoruesit më të rinj se 14 vjeç nuk lejohen të ngasin



- Ndalohet të ngasni makinën pa i mbajtur duart në timon gjatë ngasjes dhe të shkoni lart / poshtë shkallëve ose të hidheni/ kërceni.

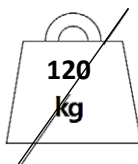

- MOS i ngasni pasi të keni pirë e as mos merrni ilaçe gjatë ngasjes.
- Ndalohet ngasja me mbipeshë (ngarkesa maksimale: 120 kg)



- Mos parkoni skuterë elektrikë në hollin e ndërtesës, korridorin e evakuimit ose daljen e sigurisë

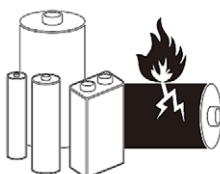

- Ndalohet modifikimi i skuterëve elektrikë ose i baterisë. Modifikimi privat mund të shkaktojë një sistem elektronikë paqëndrueshëm dhe të shkaktojë situata rreziku gjatë ngasjes. Ose Zjarri.

6. MIRËMBAJTJA

Goma dhe pjesë të tjera

- Skuteri elektrik përdor goma pneumatike gome pa tub me xhel antipunkturë që jep një mbrojtje më të mirë kundër shpimit.

Kur gomat janë të konsumuara ose të shpuara, ato duhet të ndërrohen në kohë.

Mbani gomat tuaja në kushte të mira me presion të duhur.

Presioni ideal i gomave është 3,0 – 3,4 Bar, varet nga pesha e kalorësit. Është e rëndësishme t'i mbani gomat në presionin e duhur për një eksperiencë më të mirë të ngasjes dhe për të shmangur një gomë të shfryrë.



Goma është nën presion në vlerën standarde të gomës.



Frenat funksionojnë siç duhet.



Sigurohuni që çelësi i palosjes të jetë i kycur mirë.

- Kontakti distributorin ose shërbimin zyrtar për të zëvendësuar gomat origjinale. Gjatë ngasjes, dridhjet lirojnë vidat dhe pjesë të caktuara në e-skuterin. Rekomandohet që çdo 250 km ose sipas nevojës më parë, të kontrolloni e-skuterin tuaj, të gjitha pjesët lëvizëse, rrotat dhe sigurohuni që bulonat të jenë mjaft të shtrënguar. Inspektoni skuterin tuaj dhe gomat e tij çdo muaj, kontrolloni nëse vidat janë shtrënguar mjaftueshëm. Nëse janë të lirshme, shtrëngojini ato. Përdorni çelësin allen të përfshirë për të shtrënguar vidat

Goma e këtij produkti është një gomë pneumatike. Kur ndjeni presion të ulët të gomave, duhet të fryhet. Presioni i rekomanduar i gomave pas fryrjes është 50 psi. Goma duhet të fryhet të paktën një herë në 30 ditë. Fryrja e rregullt mund të zvogëlojë plasjen e gomave dhe të zgjasë jetën e shërbimit të gomave. Rekomandohet që gomat të çmontohen nga personeli profesional i mirëmbajtjes. Çmontimi i rrotave është shumë i ndërlikuar. Çmontimi i gabuar mund të çojë në paqëndrueshmëri të trupit të skuterit dhe defekte të tjera.



Frenat

Tërhiqni të dy dorëzat e frenave. Ju duhet të ndjeni një pikë presioni të dukshëm dhe dorezat e frenave nuk duhet të jenë në gjendje të prekin dorezën. Kur shtypni frenën, frena duhet të jetë e ndjeshme. Për të siguruar jetëgjatësinë maksimale të komponentëve të frenave, shmangni ndotjen e jastëkëve dhe diskut nga substanca të yndyrshme. Kontrolloni rregullisht gjendjen e kablove, kanaleve ose parzmoreve tuaja dhe konsumimin e jastëkëve tuaj.



Siguria mekanike

Kryeni gjithmonë një kontroll vizual të të gjitha vidave dhe kundervidhave të shtrënguara dhe në vend. Nëse diçka nuk mungon ose mungon dhe nuk jeni të sigurt, ju lutemi kthejeni atë tek distributori i autorizuar ose na kontaktoni me email. Kontrolloni gomat dhe rrotat dhe se nuk ka shenja konsumimi; nuk ka nevojë për zevendesim. Gjithmonë sigurohuni që mekanizmi i frenave të mos prekë rrotat dhe të lejojë centrifugimin e lirë.

Kryeni gjithmonë kontrolle mekanike të frenave dhe pjesëve të tjera të skuterit që lejojnë dukshmërinë, sigurinë dhe funksionalitetin e skuterit.

Ne rekomandojmë kryerjen e mirëmbajtjes së skuterit tuaj çdo 3 muaj për t'u siguruar që të gjithë komponentët të funksionojnë siç duhet. Nëse e përdorni skuterin ashpër, koha e mirëmbajtjes duhet të shkurtohet në përputhje me rrethanat.



Më poshtë janë komponentët kryesorë që duhen shtrënguar kur ecni me biçikletë deri në 1000 km



Rekomandohet të përdorni një tharës flokësh për të ngrohur vidhat përpara se t'i rikuperoni ato, në mënyrë që të lehtësohet zhvidhosja e vidave.

Dridhja e dorëzes

Nëse mendoni se trupi i skuterit është i lirshëm dhe dridhet kur jeni duke hipur, ju lutemi kontrolloni pirunin e përparmë dhe mekanizmin e palosjes dhe pjesën e lirshme të ngushtë.

Hapni çelësin, Zhvidhosni vidhat siç tregohet në diagram dhe hiqni bllokun, më pas rregulloni vidhat, shtrëngoni kundervidhën e mesme nga jashtë në pozicionin e duhur, kështu që instaloni.



Bateria

- Skuteri elektrik është i pajisur me një bateri litium ion. Jetëgjatësia mesatare e baterisë është 600 cikle. Nën përdorimin dhe mirëmbajtjen normale, jetëgjatësia e baterisë zakonisht mund të arrijë më shumë se 800 cikle me uljen minimale të kapacitetit të baterisë.
- Para se të përdorni skuterin për herë të parë, ju lutemi karikoni baterinë në karikimin e plotë.
- Shmangni harxhimin e plotë të baterisë së skuterit tuaj përpara se të karikoni. Gjithmonë sigurohuni që të jetë i ngarkuar me minimum 10%. Për performancë të kënaqshme të automjetit, bateria duhet të karikohet minimalisht 50%.
- Mos e lini skuterin tuaj elektrik me një bateri të shkarkuar ndjeshëm për disa orë. Karikojeni atë menjëherë.
- **Kur ruani skuterin elektrik për një periudhë të gjatë, sigurohuni që bateria të jetë e ngarkuar të paktën 70-90%. Është e këshillueshme që të karikoni skuterin tuaj të paktën një herë në 30 ditë.**
- Gjithmonë përdorni vetëm karikuesin origjinal që i përgjigjet modelit të skuterit.
- Mos e lini skuterin tuaj elektrik në temperaturë të ftohtë nën 0 ose direkt nën diell. Mbajeni baterinë të thatë. Kushtet negative mjedisore mund të dëmtojnë kapacitetin e baterisë.
- Bateritë e litiumit polimer duhet të trajtohen me shumë kujdes. Karikimi, dëmtimi ose mbinxehja e papërshtatshme mund të rezultojë në një zjarr. Mos e lini skuterin tuaj elektrik të karikohet pa mbikëqyrje. Mos e lini skuterin elektrik të karikohet brenda natës. Gjithmonë mbikëqyrni skuterin elektrik përderisa po karikohet dhe shmangni mbingarkesën e baterisë. Mos përdorni, e as mos karikoni pa mbikëqyrje ose mos e lini një bateri të dëmtuar pa mbikëqyrje dhe ndiqni protokollet e hedhjes/ asgjësimit menjëherë.

Karikuesi/ charger

Karikuesi i dedikuar i siguruar nga Fabrika ka një funksion të kohës së mbrojtjes së karikimit.

Udhëzimet rreth karikimit

- Hapni mbulesën e portës së karikimit në skuterin elektrik dhe futni lidhësin e daljes së karikuesit në portën e karikimit.
- Vendosni prizën e hyrjes së ngarkuesit në prizën e rrymës (AC100V-240V, 50 / 60Hz)
- Drita e karikuesit është e kuqe për të treguar që karikimi është në proces; kur drita e karikuesit bëhet jeshile, kjo tregon që bateria është plotësisht e karikuar.
- Kur karikoni baterinë, vendoseni në një mjedis të thatë dhe të ajrosur.
- **Pas karikimit, sigurohuni që të ktheni mbulesën mbrojtëse të gomës në skuter! Hyrja e pluhurit, ujit ose sendeve të tjera të huaja në fole mund të dëmtojë skuterin!**

7. ZGJIDHJA E PROBLEMEVE/ TROUBLESHOOTING

Në rast se Skuteri juaj Elektrik/ E-Scooter nuk funksionon si zakonisht ose duket se është i gabuar, ju lutemi lexoni me kujdes këtë pjesë. Shumë çështje operacionale mund të zgjidhen nga përdoruesit.

Kjo procedurë e thjeshtë ndihmon në rivendosjen e kushteve të qëndrueshme për qarqet elektrike.

Ju lutemi kontaktoni Prodhuesin e Kujdesit për Klientin nëse problemi është i pazgjidhur ose në rast se keni shqetësime të tjera.

SIMPTOMET		ZGJIDHJET E MUNDSHME
Ndryshimi i shpejtësisë së dështuar ose shpejtësia maksimale shumë e ulët	<ul style="list-style-type: none"> • Tension i ulët i baterisë • Trajta e keqe e guvernorit • Kontrollues i keq 	<ul style="list-style-type: none"> • Karikojeni baterinë plotësisht • Zëvendësoni dorezën e kontrolluesit të guvernorit
Është ndezur furnizimi me energji elektrike, por motori nuk punon	<ul style="list-style-type: none"> • Doreza e keqe e guvernorit • Bllokim i keq i derës elektrike dhe pikës së kontaktit • Kontrollues i keq 	<ul style="list-style-type: none"> • Zëvendësoni dorezën e kontrolluesit të guvernorit, • Ribashkoni pjesën e sinjalit të kontaktit.
Largësi joadekuate e linjës së vazhdimit të karikimit një herësh	<ul style="list-style-type: none"> • Bateritë e presionit të ajrit • Karikim joadekuat ose karikues i dështuar • Bateria është dëmtuar ose afati i saj ka skaduar • Nisja e shpeshtë e frenimit, mbingarkesa. 	<ul style="list-style-type: none"> • Goma është plot ajër • Bateria është adekuate ose zëvendësoni ngarkuesin • Zëvendësoni baterinë
Karikuesi nuk është i karikuar	<ul style="list-style-type: none"> • Instalimet e karikuesit janë të lirshme ose të dëmtuara • Linja e bashkimit të baterisë bie ose është dëmtuar 	<ul style="list-style-type: none"> • Bashkoheni vijën lidhëse ose zëvendësojeni atë • Bashkoheni vijën lidhëse

Kodi i defektit dhe operacionet

Kodi i statusit	Kuptimi i statusit
Err00	Statusi Normal (nuk shfaqet)
Err06	Bateria është nën voltazhë
Err07	Gabimi i pjesës së motorit
Err08	Deshtimi i dorëzes
Err09	Mbrojtje nga mbirryma ose dështimi i kontrolluesit
Err10	Display nuk e merr kontrolluesin
Err11	Kontrolluesi nuk merr sinjalin e ekranit

VENDOSJA E KUPTIMET E PARAMETRAVE

- P01 Shkëlqimi i dritës së prapme: Niveli 1 është më i errëti dhe level 3 është njësia më e ndritshme P02 MiLeage, 0: km, 1: mile
- P03 Voltage level: 36V, 48V, 52V, 60V, 72V
- P04 Koha e pushimit (sleep): 0,no Sleep; Numrat e tjerë janë koha e gjumit(pushimit), diapazoni: 1-60; Njësi minutë
- P05 Rezervë
- P06 Diametri Wheel: njësi: inç; Saktësia: 0,1 inç Vlera neto e rumbullakët: 5,0-50 Ky parametër i referohet shpejtësisë së paraqitjes së instrumentit. Duhet të vendoset saktë përpara se instrumenti të mund të shfaqë korrektësinë
- P07 Numri i matësit të shpejtësisë magnetike: diapazoni: 1-100, i papërcaktuar: 30 Ky parametër i referohet shpejtësisë së paraqitjes së instrumentit. Duhet të vendoset saktë përpara se instrumenti të mund të shfaqë korrektësinë
- P08 Vendosja e kufirit të shpejtësisë; 100 përfaqëson shpejtësi të pakufizuar
- P09 Fillimi zero dhe cilësimet e fillimit jo zero, 0: fillimi zero: 1: fillimi jo zero
- P10 Rezervë
- P11 Gama e vendosjes së forcës EABS: 0-5; 0 tregon EABS, 5 tregon EABS më të fortë
- P12 Gama e vendosjes së forcës fillestare: 1-5; 1 është më i dobëti, 5 është më i forti
- P13 Rezervë
- P14 Rezervë
- P15 Rezervë
- P16 Cilësimi i rivendosjes së ODO: Shtypni tastin lart për 5 sekonda për të rivendosur ODO
- P17 Cilësimi i kerkimit, 0: kerkimi i çaktivizuar, 1: kerkimi i aktivizuar
- P18 Tregon numrin e herëve që ODO është paraqitur
- P19 Ndërfaqja e lidhjes së kartës tregon numrin e kartave NFC të lidhura; Shtypni tastin poshtë 15 herë për ta rivendosur
- P20 Rezervë

*** Ndryshimi i cilësimeve P mund të shkaktojë dëm në eScooter-in tuaj dhe dëmtim të kontrolluesit. Disa parametra nuk mund të ndryshohen nga përdoruesi përfundimtar! Çdo dëmtim i bërë nga ndryshimi i cilësimeve P nuk mbulohet nga garancia**

8.Specifikimet Teknike

Modeli	VORTEX
Tipi	Skuter elektrik 10"
Tensioni i baterisë	52V
Kapaciteti i baterisë	Litium 18Ah, 936Wh, Kontrolli i zgjuar BMS
Tensioni/Rryma e ngarkuesit	AC 100-240V / DC 58,8V, 2A
Koha e karikimit	9-10h
Fuqia motorike	2*1200W, Motori i pasëm dhe i përparmë pa furçë
Shpejtësi maksimale *	≤ 25 km/h
Gama *	70km
Kontrolluesi	Ekran LCD (Shpejtësia, Statusi i shkopinjve, Niveli i fuqisë, Udhëtimi dhe distanca totale, Fenerët ndezur/fikur...),
Rrip	Aliazh alumini
Gama BT / Fitimi i antenës Smart BMS	2400 - 2483.5 MHz / 2,06 dBi Max
Madhësia e rrotës / Gomat	10" / 10*3.0
Frenat Para/Prapa	Frena me disqe hidraulike + Frena elektrike
Dimensioni	1225*640*1328 mm
Dimesioni i palosur	1225*640*550 mm
Ngarkesa maksimale	120 kg
Pesha neto	32 kg

Meqenëse produkti përmirësohet vazhdimisht, specifikimet dhe udhëzimet në këtë manual mund të ndryshojnë pa njoftim të veçantë.

* Mund të ndryshojnë, në varësi të kushteve të ngasjes, ngarkesës dhe konfigurimit të terrenit

ErP Aksesorët dhe informacioni i softuerit

Kur ngarkoni pajisjen, përshtatësi duhet të vendoset pranë pajisjes dhe duhet të jetë lehtësisht i aksesueshëm. Shkëputja e prizës së përshtatësit nga priza konsiderohet një përshtatës për të shkëputur përshtatësin.

Adapter:	XVE126-5880200 100-240V~ 50/60Hz/2.5A/58.8VDC/2.0A
Fuqia dalëse:	117.6W Max
Efikasiteti mesatar aktiv:	89.67%
Efikasiteti me ngarkesë të ulët (10%)	86.98%
Konsumi i energjisë pa ngarkesë::	0,17W

Informacione për përdoruesin rreth Asgjësimit të Mbetjeve të Pajisjeve Elektrike dhe Elektronike të Mbeturinave (familje private)



Ky simbol në produktin (et) dhe / ose dokumentet shoqëruese do të thotë që produktet e përdorura elektrike dhe elektronike nuk duhet të përzihen me mbeturinat e përgjithshme shtëpiake. Për trajtim, rikuperim dhe riciklim të duhur, ju lutemi dërgojeni këtë produkt në pikat e caktuara të grumbullimit ku do të pranohet falas. Përndryshe, në disa vende ju mund të jeni në gjendje të ktheni produktet tuaja tek shitësit tuaj lokal me blerjen e një produkti të ri ekuivalent. Asgjësimi i saktë i këtij produkti do të ndihmojë në ruajtjen e burimeve të vlefshme dhe në parandalimin e efekteve të mundshme negative në shëndetin e njeriut dhe mjedisit, të cilat përndryshe mund të lindin nga trajtimi i papërshtatshëm i mbetjeve. Ju lutemi kontaktoni autoritetin tuaj lokal për detaje të mëtejshme të pikës suaj më të afërt të caktuar për mbledhje. Dënimet mund të zbatohen për asgjësimin e pasaktë të këtyre mbeturinave, në përputhje me legjislacionin tuaj kombëtar.

Asgjësimi i mbetjeve të baterive



Kontrolloni rregulloret lokale për hedhjen/ asgjësimin e mbetjeve të baterive ose telefononi shërbimin tuaj lokal të klientëve në mënyrë që të merrni udhëzime për hedhjen e baterive të vjetra dhe të përdorura. Bateritë në këtë produkt nuk duhet të hidhen me mbeturinat shtëpiake. Sigurohuni që të hidhni bateritë e vjetra në vende të veçanta për hedhjen e baterive të përdorura që gjenden në të gjitha dyqanet me pakicë ku mund të blini bateri.

Deklarata e Konformitetit/ Përputhshmërisë së BE-së /EU Declaration of Conformity

Me anë të kësaj, M SAN Grupa d.d. deklaron që Skuteri Elektrik është në përputhje me Direktivën,

- Machinery Directive 2006/42/EC
- EMC Directive 2014/30/EU
- RED Directive 2014/53/EU
- ErP Directive 2009/125/EC
- RoHS Directive 2011/65/EU



Teksti i plotë i deklaratës së konformitetit të BE-së është në dispozicion në adresën e mëposhtme të internetit: www.msan.hr/dokumentacijaartikala

MS ENERGY

VORTEX

SLO

Originalna navodila za uporabo



OPOZORILO

Pred prvim zagonom e-skuterja ga obvezno priključite na priloženi originalni polnilnik in pustite, da popolnoma napolni baterijo (lučka na polnilniku se bo iz rdeče spremenila v zeleno)!

V NASPROTNEM PRIMERU E-SKUTERJA NI MOGOČE ZAGNATI.

POMEMBNO

- Pri daljšem shranjevanju električnega skuterja se prepričajte, da je baterija napolnjena od 70 do 80 %. Priporočljivo je, da skuter napolnite najmanj enkrat na 30 dni.
- Ne puščajte električnega skuterja z močno izpraznjeno baterijo nekaj ur. Takoj jo napolnite!
- Vedno uporabljajte samo originalni polnilnik, ki ustreza modelu skuterja.
- Električnega skuterja ne puščajte na nizki temperaturi pod 5 °C ali pod neposrednim soncem. Baterijo hranite na suhem. Negativni okoljski pogoji lahko poškodujejo zmogljivost baterije.
- Pred vsako vožnjo vedno preverite, ali je e-skuter v dobrem stanju in ali nima zrahljanih delov. Če najdete zrahljane dele, jih takoj zategnite s priloženim orodjem. Na ta način boste vedno zagotovili varno vožnjo in daljšo življenjsko dobo svojega skuterja.

DOBRODOŠLI

Zahvaljujemo se vam za nakup električnega skuterja MS Energy.

Pomembno je, da pred prvo uporabo novega izdelka preberete ta uporabniški priročnik. Če želite v celoti izkoristiti prednosti tega izdelka, natančno upoštevajte navodila v tem priročniku, zlasti poglavji z opozorili in varnostjo.

Ta uporabniški priročnik shranite na varnem mestu za kasnejšo uporabo. Prepričani smo, da bo vaš novi e-skuter zadovoljil vaše potrebe.

Ta naprava ustreza najvišjim standardom, inovativni tehnologiji in visokemu uporabniškemu udobju.



Bliskovni signal s simbolom puščične glave znotraj enakostraničnega trikotnika opozarja uporabnika na prisotnost nevarne napetosti, ki ni izolirana znotraj izdelka in je lahko dovolj močna, da predstavlja nevarnost električnega udara.



Klicaj znotraj enakostraničnega trikotnika opozarja uporabnika na pomembna navodila za uporabo in vzdrževanje v dokumentu, ki je priložen v paketu.



POZOR



**NEVARNOST ELEKTRIČNEGA UDARA
NE ODPIRAJTE**

Ne odpirajte pokrova električnega polnilnika ali drugih delov električnega skuterja. Uporabnik v nobenem primeru ne sme delovati v notranjosti električnih delov. Delovanje je dovoljeno le kvalificiranemu delavcu proizvajalca.



Glavni vtič se uporablja kot naprava za odklop polnilnika.



Neppravilna zamenjava baterije lahko povzroči tveganje, vključno z zamenjavo druge podobne ali enake vrste. Baterij ne izpostavljajte vročini, na primer soncu, ognju ali čemu podobnemu.

POMEMBNO: Pozorno preberite ta priročnik in ga shranite za poznejšo uporabo. Vedno upoštevajte vsa opozorila in označena navodila.

Ta izdelek je v celoti skladen z normativi: EN17128 (razred 2), Oznaka: EN17128: PLEV (osebna lahka električna vozila) z največjo dovoljeno hitrostjo 25 km/h.

OPOZORILO: Plastično prevleko hranite stran od otrok, da se ne zadušijo!

1. POMEMBNA VARNOSTNA NAVODILA

1. **OPOZORILO!** Izdelka nikoli ne uporabljajte v bližini vodnega vira.
2. **OPOZORILO!** Če je izdelek poškodovan, ga prenehajte uporabljati!
3. **POMEMBNO:** Če skrbno preberete priročnik in razumete delovanje električnega skuterja, ne uporabljajte električnega skuterja in ga ne posodite osebam, ki ne znajo upravljati električnega skuterja.
4. Pred vožnjo po kolesarski stezi vadite na odprtem prostoru brez prometa na nivoju prestav 1.
5. **OPOZORILO!** Največja nosilnost je 120 kg.

OPOZORILO: Izdelek uporabljajte le v skladu z lokalnimi predpisi!



Električni skuter je namenjen samo odraslim osebam.

Otroci, mlajši od 14 let, ne smejo voziti e-skuterja. Voznik mora biti visok od 120 do 200 cm in tehtati več kot 20 kg. Največja teža je 120 kg.

- Pri vožnji z električnim skuterjem priporočamo uporabo čelade in varnostne opreme, kot so ščitniki za kolena in komolce, da se izognete poškodbam. Med vožnjo vedno nosite čevlje.
- Vzemite si čas in se naučite osnov prakse, da se izognete resnim nesrečam, ki se lahko zgodijo v prvih mesecih.
- Zbližajte se s prodajalcem, da vas bo lahko napotil k ustrezni organizaciji za usposabljanje. Ne vozite pri visokih hitrostih, po neravnem terenu ali na strminah. Izogibajte se prometnim območjem z veliko prometa ali prenatrpanim območjem.
- V vsakem primeru predvidite svojo pot in hitrost ter pri tem upoštevajte pravila cestnega prometa, pravila pločnika in najbolj ranljivih oseb.
- Ko se približujete pešču ali kolesarju, sporočite svojo prisotnost, če vas ne vidi ali ne sliši.

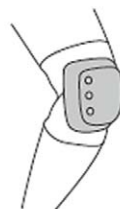

- Med hojo prečkajte zaščitene prehode.
- V vsakem primeru poskrbite zase in za druge.
- Ne vozite po zaužitju alkohola ali drog!
- Upoštevati morate lokalne zakone in dati prednost pešcem. Uporabnik mora preveriti omejitve uporabe v skladu z lokalnimi predpisi.
- Pri vožnji s tem vozilom tvegate poškodbe zaradi izgube nadzora, trka in padca. Za varno vožnjo morate prebrati in upoštevati vsa navodila in opozorila v uporabniškem priročniku.
- Ni zasnovan za profesionalno uporabo (npr. uporaba skuterja za dostavo). To vozilo ni namenjeno akrobatski uporabi.
- Vozilo se uporablja samo za eno osebo.
- Dodatkov in vseh dodatnih elementov, ki jih proizvajalec ni odobril, se ne sme uporabljati. Ne preusmerjajte uporabe vozila
- **OPOZORILO:** Med uporabo se lahko zavora segreje. Po uporabi se je ne dotikajte

VOŽNJA

6. Električni skuter je osebno prevozno sredstvo in je namenjen samo za uporabo ene osebe. Na tem električnem skuterju ne prevažajte potnikov.
7. Električnega skuterja ne vozite po javnih cestah, nevarnih površinah ali izven njih.
8. Vsako breme, pritrjeno na krmilo, vpliva na stabilnost vozila.
9. Med vožnjo imejte vedno obe roki na krmilu in obe nogi na stoječi deski. Ne skačite na stoječo desko. **Ne izvajajte akrobacij in ne zavijajte nenadoma. V prometu v mestu je veliko ovir, ki jih je treba prečkati, kot so robniki ali stopnice. Priporočljivo je, da se izogibate skokom čez ovire. Pomembno je, da pred prečkanjem teh ovir predvidite in prilagodite svojo trajektorijo in hitrost poteku in hitrosti pešca. Prav tako je priporočljivo izstopiti iz vozila, ko te ovire postanejo nevarne zaradi svoje oblike, višine ali zdrsa.**
10. Med vožnjo skuterja ne izklopite motorja.
11. **Ne poskušajte voziti:**
 - Nad vrzeljo, večjo od 3 cm. To lahko povzroči poškodbe voznika ali poškoduje vozilo.

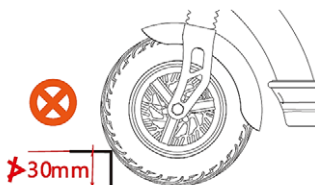

- Pri vožnji po grobi ali luknjasti cesti upočasnite električni skuter ali ustavite vožnjo z vozilom.
 - na spolzkih površinah, kot sta olje ali led.
 - V vremenskih razmerah s temperaturo pod 0 °C.
 - nad vodo, da ne poškodujete električnih delov vozila.
 - **Opozorilo:** Zavorna pot je v mokrih pogojih znatno daljša kot na suhem cestišču. Hitrost prilagodite razmeram.
12. Električnega skuterja ne uporabljajte in ne premikajte, ko je priključen polnilnik. Če to storite, lahko pride do poškodb napajalnega kabla, polnilnika baterij in/ali polnilnih vrat.
13. Ne vozite e-skuterja, če je prišlo do okvare na bateriji ali katerem koli sestavnem delu napajalnega sistema. V nasprotnem primeru lahko izgubite nadzor in se hudo poškodujete.
14. Pred nočno vožnjo preverite preostalo zmogljivost baterije. Luč, ki jo poganja baterijski sklop, se ugasne kmalu po tem, ko se preostala zmogljivost baterije zmanjša do te mere, da vožnja z asistenco ni več mogoča. Vožnja brez luči lahko poveča nevarnost poškodb.
15. Priporočljivo je, da baterijo polnite pri 30-70 % celotne zmogljivosti baterije. Pred polnjenjem se izogibajte popolni izpraznitvi baterije skuterja do ničelne vrednosti.
- 
16. **Ne spreminjajte ali preoblikujte vozila, vključno s krmilno cevjo in tuljavo, stebлом, mehanizmom za zlaganje in zadnjo zavoro.** Ne nameščajte neoriginalnih delov ali dodatne opreme. Če to storite, lahko poškodujejo izdelek, povzročijo okvaro ali povečajo tveganje za poškodbe.
17. **Priprave pred vožnjo: Pred vožnjo si nadenite čelado, rokavice in drugo zaščitno opremo, da se v primeru nesreče zaščitite pred poškodbami.**
- Vsakič preverite stanje skuterja in se prepričajte, da so vsi deli tesni. Če je potrebno, pred vožnjo vse ohlapne dele zategnite. Vožnja z ohlapnimi ali nezadostno pritrjenimi deli lahko povzroči poškodbe, padec ali mehanske poškodbe, ki jih garancija ne krije! **OPOZORILO!** Kot vsak mehanski sestavni del je tudi vozilo izpostavljeno velikim obremenitvam in obrabi.
- Različni materiali in sestavni deli se lahko različno odzivajo na obrabo ali utrujenost. Če je pričakovana življenjska doba komponente presežena, se lahko nenadoma zlomi in s tem povzroči nevarnost poškodb uporabnika. Razpoke, praske in

sprememba barve na območjih, ki so izpostavljena velikim obremenitvam, pomenijo, da je življenjska doba sestavnega dela prekoračena in ga je treba zamenjati.

18. **Pogoji vožnje:** temperatura okolice od 0 do 40 °C, brez vetra in ravne ceste; brez pogostega zagona in zaviranja se splošna dolžina vožnje lahko razlikuje (glede na zmogljivost baterije, model, stanje terena in težo tovora).
19. **Največja obremenitev:** največja obremenitev e-skuterja je 120 kg; ne preobremenjujte skuterja, saj lahko pride do poškodb skuterja ali telesnih poškodb.
20. Pri pogostem zaviranju, zagonu, vožnji v klanec, vožnji proti vetru, blatnih cestah, preobremenitvi in drugem se porabi velika količina električne energije akumulatorske baterije, kar vpliva na nadaljnjo kilometrino, zato priporočamo, da se med vožnjo izogibate zgoraj navedenim dejavnikom.
21. Če je baterija za shranjevanje onemogočena dlje časa, jo dovolj napolnite, če pa je shranjena več kot en mesec, jo je treba enkrat dodatno napolniti.
22. **Bodite pozorni:** električni skuter ne more brodirati dlje časa, ker če voda vstopi v krmilnik in motorno kolo, lahko povzroči kratek stik in poškoduje električne naprave!
23. Prepovedano je nepooblaščen rušenje ali spreminjanje, pri čemer podjetje ni odgovorno za vse izgube, ki nastanejo zaradi tega.
24. Da bi se izognili onesnaževanju okolja, odpadne baterije ni mogoče naključno zavreči.
25. Pri razkladanju vozila pritisnite ročaj sistema za zlaganje, dokler ne zaskoči, in se prepričajte, da je na pravem mestu.
26. Odstranite vse ostre robove, ki so nastali zaradi uporabe.

POLNJENJE

27. Nikoli ne uporabljajte tega polnilnika za polnjenje drugih električnih naprav.
28. **Za polnjenje baterij e-skuterja ne uporabljajte nobenega drugega polnilnika ali načina polnjenja. Uporaba drugih polnilnikov lahko povzroči požar, eksplozijo ali poškodbe baterij.**
29. Ta polnilnik lahko uporabljajo otroci, stari 8 let ali več, in osebe s telesnimi, senzoričnimi ali duševnimi motnjami ali osebe, ki nimajo potrebnih izkušenj in znanja, pod pogojem, da so pod nadzorom in poučeni o varni uporabi naprave ter da razumejo s tem povezane

- nevarnosti. Otrokom ne dovolite, da se igrajo z napravo. Čiščenja in vzdrževanja ne smejo opravljati otroci brez nadzora.
30. Polnilnika ne smete potopiti v vodo ali druge tekočine. Poleg tega polnilnika nikoli ne uporabljajte, če so priključki mokri.
 31. Nikoli se ne dotikajte vtiča, polnilnih vrat ali kontaktov polnilnika z mokrimi rokami. Lahko pride do električnega udara.
 32. Stikov polnilnika se ne dotikajte s kovinskimi predmeti. Ne dovolite, da bi v stikalo vstopili kakršni koli tujki, saj lahko povzročijo kratek stik v stikih, kar lahko povzroči električni udar, požar ali poškodbo polnilnika.
 33. **Redno čistite vtič napajalnika za enosmerni tok in vrata za polnjenje na skuterju. Vlaga, prah ali drugi delci lahko zmanjšajo učinkovitost izolacije in povzročijo požar ali poškodbe skuterja! Zaščitni vtič na polnilnih vratih na skuterju mora biti vedno pravilno zaprt! Če je polnilna vrata mokra ali umazana, ne vtikajte vtiča adapterja za enosmerni tok! Najprej ustrezno očistite vtič adapterja in vtičnico skuterja, posušite vse dele in nato vtaknite vtič adapterja za polnjenje!**
 34. Nikoli ne razstavljajte ali spreminjajte polnilnika baterij. Lahko povzročite požar ali utrpite električni udar.
 35. Ne uporabljajte adapterjev za več vtičnic ali podaljškov. Uporaba adapterja z več vtičnicami ali podobnega lahko preseže nazivni tok in povzroči požar.
 36. Ne uporabljajte z zavezanim ali navitim kablom in ne shranjujte kabla, navitega okoli telesa glavnega polnilnika. Če je kabel poškodovan, lahko pride do požara ali električnega udara.
 37. Napajalni in polnilni vtič trdno vstavite v vtičnico. Če napajalni in polnilni vtič nista popolnoma vstavljena, lahko pride do požara zaradi električne razelektritve ali pregrevanja.
 38. Polnilnika ne uporabljajte v bližini vnetljivih materialov ali plinov. To lahko povzroči požar ali eksplozijo.
 39. Med polnjenjem polnilnika nikoli ne pokrivajte polnilnika in nanj ne postavljajte predmetov. To lahko povzroči pregrevanje notranjosti in požar.
 40. Polnilnika ne spusti in ga ne izpostavlajte močnim udarcem. V nasprotnem primeru lahko pride do požara ali električnega udara.
 41. Če je napajalni kabel poškodovan, prenehajte uporabljati polnilnik baterij in ga odnesite k pooblaščenemu prodajalcu.



42. Z napajalnim kablom ravnajte previdno. Če polnilec akumulatorja priključite v zaprtih prostorih, medtem ko je kolo na prostem, se lahko napajalni kabel zatakne za vrata ali okna ali se poškoduje.
43. S kolesi skuterja ne vozite čez napajalni kabel ali vtič. V nasprotnem primeru lahko poškodujete napajalni kabel ali priključek.

BATERIJA

44. Baterijo in polnilec hranite zunaj dosega otrok.
45. Nikoli ne pustite, da baterija izgubi moč, temveč jo takoj napolnite, ko se popolnoma izprazni!
46. Baterija je nameščena v ohišju e-skuterja in je ni mogoče odstraniti. Vendar se med polnjenjem ne dotikajte baterije ali polnilnika. Ker baterija in polnilec baterije med polnjenjem dosegata temperaturo 40-70 °C, lahko dotik z njima povzroči opekline prve stopnje.
47. Če je ohišje baterije poškodovano, razpokano ali opazite nenavadne vonjave, ga ne uporabljajte. Iztekanje tekočine iz baterije lahko povzroči hude poškodbe. Obrnite se na pooblaščenega distributerja, prodajalca ali pooblaščenega servisni center.
48. Ne stikajte stikov polnilnega priključka baterije. Če to storite, se lahko baterija segreje ali vname, kar lahko povzroči hude telesne poškodbe ali materialno škodo.
49. Ne razstavljajte ali spreminjajte baterije. Če to storite, se lahko baterija segreje ali vname, kar lahko povzroči hude telesne poškodbe ali materialno škodo.
50. Če električnega skuterja ne uporabljate več mesecev, pred shranjevanjem baterijo napolnite do 100 %. Poleg tega je priporočljivo, da skuter vsak mesec vklopite, pustite motor delovati nekaj minut in baterijo napolnite do 100 %.
51. Ne spuščajte baterije in je ne izpostavljajte udarcem. Če to storite, se lahko baterija segreje ali vname, kar lahko povzroči hude telesne poškodbe ali materialno škodo.



52. Baterije ne odlagajte v ogenj ali jo izpostavljajte virom toplote. V nasprotnem primeru lahko pride do požara ali eksplozije, kar lahko povzroči hude telesne poškodbe ali materialno škodo. Ne mečite baterije v ogenj!
53. Zmogljivost baterije in doseg razdalje se lahko zmanjšata, če e-skuter uporabljate v hladnem vremenu, pod 0 °C.
54. V vročem vremenu e-skuterja ne shranjujte predolgo v prtljažniku avtomobila. Skuter hranite na hladnem in suhem mestu.



Opombe

Ob nakupu izberite in kupite model, ki ustreza vašim potrebam, vozniki pa morajo pred vožnjo po cestah obvladati tehniko vožnje. Za vašo pravilno uporabo in varnost bodite pozorni na naslednje zadeve:

1. Med uporabo bodite pozorni na preverjanje stanja pritrditve motorja in druge strukture ter jo v primeru ohlapnosti pravočasno zategnite.
2. Pri zagonu električnega napajanja ali pri vožnji po strmem pobočju pomagajte, kolikor je mogoče, da zmanjšate zagonski tok ter podaljšate življenjsko dobo baterije in število prevoženih kilometrov na daljnovodu.
3. V deževnih dneh bodite posebej pozorni na: Uporaba e-skuterjev ni priporočljiva v dežju, snegu ali ledu.
4. Uporabniki morajo za polnjenje akumulatorske baterije uporabljati polnilnik, ki ga je določil proizvajalec. Pri polnjenju baterijo in polnilec položite gladko.
5. Prepovedano je pokrivanje drugih predmetov na škatli z baterijami in polnilniku, da bi se ovirala toplota, pri čemer je treba vzdrževati dobro prezračevalno okolje.
6. V pnevmatikah (če so pnevmatike opremljene z zračnico) vzdržujte ustrezen zračni tlak, da se med vožnjo ne bi povečal upor in da se pnevmatike ne bi zlahka obrabile ter deformirale platišča.
7. Vozniki morajo upoštevati prometne predpise, hitrost vožnje pa ne sme presežati 25 km/h.
8. Pri hitri vožnji ali spustu po klancu navzdol nadzorujte hitrost in se izogibajte močnemu zaviranju, da se težišče ne premakne naprej in

s tem povzroči nevarnost.

- Po daljši vožnji pustite baterijo 30 minut hladiti in jo nato priključite na polnilnik. Enako storite po vožnji v hladnih vremenskih razmerah.
- E-skuterja ne uporabljajte v snegu ali v nevihtnih vremenskih razmerah!

POMEMBNO:

Zaščitni pokrov polnilne vtičnice e-skuterja mora biti vedno pravilno nameščen na svojem mestu, da prepreči vdor vode ali prahu. V nasprotnem primeru lahko vlaga ali nečistoče povzročijo kratek stik ali okvaro enote. Garancija ne krije napak, ki so nastale zaradi malomarnosti uporabnika



Pred vsako vožnjo vedno preverite, ali je e-skuter v dobrem stanju in ali nima zrahljanih delov. Če najdete zrahljane dele, jih takoj zategnite s priloženim orodjem.

Tako si boste vedno zagotovili varno vožnjo in daljšo življenjsko dobo skuterja.

Dodatki in komponente:

Preverite vso dodatno opremo.

Uporabniški priročnik 1x



Set imbus ključev 1x



NFC-ključ



Polnilni adapter 1x



2. OSNOVNA STRUKTURA IN DELI



Krmilo



3. VODIČ ZA NAMESTITEV

Pravilna nastavev skuterja je najpomembnejši korak za vašo varnost.

- a. Z rezalnikom za škatle odprite škatlo in odgrnite zgornji del. V notranjosti morate videti zaščitni stiropor in naslednjo vsebino:
 - MS ENERGY VORTEX e-skuter
 - Priročnik
 - Polnilec in kabel
 - Allenovi ključi
 - NFC-ključ
 Če kateri koli od teh elementov manjka, se obrnite na prodajalno ali servisno službo.
- b. S pomočjo druge osebe odstranite skuter iz škatle in ga postavite na ravno površino. Priporočamo uporabo stola ali klopi, saj se morajo kolesa prosto vrteti.
- c. Previdno odstranite zaščitni material s skuterja in ga odložite. Predlagamo, da shranite tako stiropor kot škatlo, če nam boste morali skuter poslati nazaj. V nasprotnem primeru reciklirajte materiale, kjer je to mogoče.

MONTAŽA

- A Skuter postavite na stabilno podlago ali ga postavite na klop.
- B Razložite svoj električni skuter VORTEX. Prepričajte se, da kljuka ni vpeta v zadnjo oporo za noge.
- C Postavite skuter na stabilno podlago ali ga postavite na klop.
- D Na koncu se prepričajte, da je varnostni gumb zložljivega mehanizma pritrjen na steblo.

Zlaganje se izvaja v obratnem vrstnem redu.



PRITRDITE KRMILLO



A. Najprej odstranite navpični pokrov in vijake na navpičnici.



B. Nato odstranite vijake z objemke krmila in nato odstranite objemko zgornjega dela



C. Nato poravnajte zaslon in bodite pozorni na ožičenje zaslona.



D. Nato postavite ročaj v pravilen položaj.



E. Predzadnji korak, namestite objemko krmila in nato namestite štiri vijake



F. V zadnjem koraku instrument postavite pokonci in privijte vijake na navpičnem pokrovu.

Nepravilna sestava, vzdrževanje ali uporaba skuterja Vortex lahko povzroči okvaro sestavnih delov ali delovanja, izgubo nadzora, hude poškodbe ali smrt. pred vožnjo morate prebrati in razumeti celoten priročnik in druge dodatke. če imate kakršne koli težave, obiščite našo uradno spletno stran.

4. DELOVANJE

OPOZORILO: Pred prvim zagonom e-skuterja ga obvezno priključite na priloženi originalni polnilnik in počakajte, da se baterija popolnoma napolni (lučka na polnilniku se bo iz rdeče spremenila v zeleno)!

V NASPROTNEM PRIMERU E-SKUTERJA NI MOGOČE ZAGNATI.

POMEMBNO:

Preden začnete polniti baterijo, natančno preberite opozorila o baterijah in polnilniku v poglavju "POMEMBNA VARNOSTNA NAVODILA".

Zaščitni pokrov polnilne vtičnice e-skuterja mora biti vedno pravilno nameščen na svojem mestu, da prepreči vdor vode ali prahu. V nasprotnem primeru lahko vlaga ali nečistoče povzročijo kratek stik ali okvaro enote! Garancija ne krije napak, ki so nastale zaradi malomarnosti uporabnika

Na čas polnjenja vpliva temperatura. Pri višjih temperaturah okolja je čas polnjenja daljši.

Baterijo polnite v okolju z normalno sobno temperaturo!

Nikoli ne puščajte skuterja na polnilniku brez nadzora!



1. Odprite gumijasti pokrovček.
2. **PRVIČ** vstavite polnilni vtič. **Nato polnilec priključite v električno vtičnico!**
3. Med polnjenjem je lučka na polnilniku **rdeča**. Ko je baterija polna, se indikator polnilnika obarva **ZELENO**.
4. Po končanem polnjenju **najprej** izklopite polnilnik iz vtičnice, nato pa izklopite polnilni vtič iz e-skuterja.
5. Zaprite gumijasti pokrovček!



Standardna konfiguracija ima samo en polnilnik

Prepovedane so naslednje stvari

1. Ne uporabljajte skuterja med polnjenjem
2. Skuterja ne shranjujte dlje časa s skoraj prazno baterijo.
3. Ne vozite pri ekstremno nizkih vrednostih baterije, pred vožnjo s kolesom bodite pozorni na vrednost baterije.

UPRAVLJALNI ELEMENTI IN LED ZASLON

V nastavitvenem vmesniku se za preklapljanje možnosti uporabljata leva in desna tipka. Z levo in desno tipko prilagodite vrednost, prikazano na zaslonu. Tipki navzgor in navzdol se uporabljata za spreminjanje parametrov možnosti. Tipka navzgor je namenjena povečanju (na primer osvetlitev se prižge za 1-2), tipka navzdol pa zmanjšanju (na primer osvetlitev se zatemni za 3-2). "



Ključ za napajanje		Ko e-skuter ni zagnan, ga zaženete s kratkim pritiskom na tipko za vklop, ko je zagnan, pa s kratkim pritiskom na tipko za vklop preklopite prikaz časa in prevoženih kilometrov. Za izklop pritisnite in pridržite tipko za vklop.
Tipka navzgor		Kratko pritisnite tipko navzgor, da povečate prestavo, in dolgo pritisnite tipko navzgor, da vklopite ali izklopite žaromete.
Tipka navzdol		S kratkim pritiskom tipke prestavite navzdol, z dolgim pritiskom tipke pa preklopite med enojnim in dvojnim motornim pogonom.
Tipki navzgor in navzdol		Hkrati dolgo pritisnite tipki navzgor in navzdol, da vstopite v nastavitveni vmesnik.
Leva tipka		S kratkim pritiskom na levo tipko vklopite ali izklopite levi smernik in preklopite možnosti pri nastavljanju vmesnika.
Desna tipka		S kratkim pritiskom na desno tipko vklopite ali izklopite desni smernik in preklopite možnosti pri nastavljanju vmesnika.
Leva in desna tipka		Hkrati dolgo pritisnite levo in desno tipko za začetek dvojnega bliska, za preklic pa poljubno pritisnite levo ali desno tipko.



Na spodnji sliki je prikazano privzeto stanje v normalni uporabi. Stanje lahko spremenite tako, da ga nastavite, da dobite zelene parametre in stanje. Spodnja slika na levi strani prikazuje vse parametre tega instrumenta.

Below, lahko najdete predstaviti posebne pomene parametrov



Ko so žarometi vklopljeni, se znak na zaslonu prikaže, ko pa so izklopljeni, se ne prikaže.



Znak bo prižgan, ko se USB-C uporablja za polnjenje



Indikator se prižge, ko je v uporabi povezava bluetooth. (Trenutno funkcija bluetooth ni aktivirana.)



Ko pride do napake, se prižge indikator napake.



Ko je električni skuter vklopljen, morate potegniti svojo kartico, da aktivirate električni skuter, in znak za poziv utripa



To je ikona preostale baterije, vsaka mreža predstavlja 20 % baterije. Ko ostane le še ena mreža, bodite pozorni na polnjenje



To je znak napetosti akumulatorja



Ko je vklopljena leva smerna luč, znak utripa. To je leva smerna luč.



Ko je vklopljena desna smerna luč, znak utripa. To je desna smerna luč.



Ko je vklopljeno dvojno utripanje, levi in desni znak utripata hkrati.



Znak za prikaz hitrosti, na katerem se lahko prikaže hitrost v realnem času.



To je znak za enoto hitrosti, z nastavitvijo lahko izberete ustrezno enoto.



Ko je nastavljen tempomat, se prižge indikator. z nastavitvijo lahko izberete, ali ga želite vklopiti ali izklopiti.



To je ikona za ničelni zagon, stanje, prikazano na levi strani, pa ni vklopljeno.



To je prikaz športnega načina, splošna privzeta nastavitev je normalen način, ustrezen prikaz znaka.



To je prikazovalnik prestav, na voljo so tri prestave, privzeta nastavitev je prva prestava.

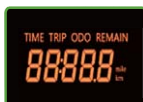

Pri običajni uporabi so na tem področju prikazani podatki, povezani s kolesarjenjem. V nastavitvah lahko prikažete različne podatke.



Ko se prižge lučka napake, se podatki na levi plošči spremenijo v kodo indikatorja napake. (Za specifične kode parametrov glejte tabelo)

Povezava NFC

Vaša kartica NFC je ključ za enostavno odklepanje skuterja pred vsako vožnjo. Z enostavnim dotikom kartice NFC na zaslonu bo skuter pripravljen na vožnjo.

Vaša kartica NFC je pripravljena za uporabo, vendar če potrebujete dodatno/novo vezavo kartice NFC, sledite spodnjim navodilom:

1. Hkrati dolgo pritisčajte tipki UP in DOWN, da vstopite v nastavitveni vmesnik.
2. Uporabite levo in desno tipko za navigacijo po uporabniškem vmesniku in ju preklopite na P19
3. Postavite kartico NFC v bližino zaslona, povečanje števila številk pomeni uspešno vezavo kartice.
4. Če želite izbrisati shranjene kartice NFC, 15-krat pritisnite tipko navzdol, da ponastavite



Preverite pred vsako vožnjo!

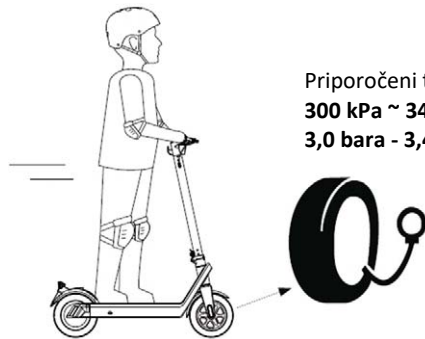

Priporočeni tlak v pnevmatikah:

300 kPa ~ 340 kPa

3,0 bara - 3,4 bara



Pred vožnjo z električnim skuterjem skrbno preverite stanje skuterja in se prepričajte, da na nobenem delu ni znakov ohlapnosti ali poškodb.

Preverite tesnost vseh mehanskih delov!

Pred uporabo električnega skuterja preverite, ali so električni tokokrog, sprednje in zadnje luči, odsevniki, sprednje in zadnje zavore normalni, ter ga prenehajte uporabljati in ga pravočasno popravite, če pride do nepravilnosti.

5. NAVODILA ZA UPORABO PRI VOŽNJI

Pred vožnjo

- Izberite primerno mesto za jahanje.
- Razložite električni skuter v skladu z navodili
Zložni ključ mora biti v pravilnem položaju in blokirni mehanizem mora biti zategnjen!
- **Pri vožnji z električnim skuterjem vedno uporabljajte čelado, čevlje in varnostno opremo, kot so ščitniki za kolena in komolce, da se izognete poškodbam.**

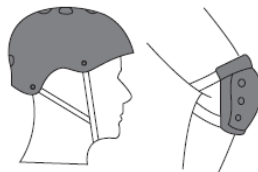

Jahanje

- Dolgo pritisnite gumb za vklop, da vklopite napajanje.
- Električni skuter ima zaradi varnosti zasnovano za varen zagon, kar pomeni, da se motor lahko zažene le, če je hitrost vozila nad 3 km/h. Preprečuje zagon motorja, če pomotoma pritisnete ročico za pospeševanje. Če želite začeti vožnjo, postavite eno nogo na stoječo desko, drugo pa na tla in ga odrinite kot klasični skuter. Ko je skuter v gibanju in njegova hitrost presega 3 km/h, gladko uporabite ročico za pospeševanje, da zaženete motor. Ko se motor zažene, postavite drugo nogo na stoječo desko in nadaljujte z vožnjo.
- Z sprostitvijo plina lahko zmanjšate hitrost. Pri zaviranju v nujnih primerih je treba potegniti ročico zavore na levi in desni strani.
- **OPOZORILO: Upoštevajte možnost nepredvidljivih nenadnih ovir na poti in nadzorujte stopnjo hitrosti.**

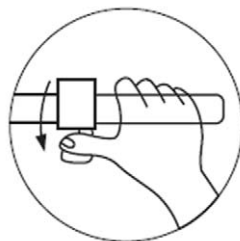

Nekatere države ali regije zahtevajo varnostne naprave ali opremo. Vaša odgovornost je, da poznate državno zakonodajo, pravila in predpise ter jih upoštevate. Vendar pa vam priporočamo, da pred vožnjo s skuterjem pravilno uporabljate varnostno opremo. Z nakupom skuterja Vortex prevzimate odgovornost za njegovo varno in zakonito delovanje ter tveganja za morebitno nezmožnost varnega in zakonitega upravljanja.

Zaviranje

- Naprava ima sprednjo in zadnjo hidravlično kolutno zavoro. Hitrost prilagodite voznim razmeram in poskrbite, da se lahko v vsakem primeru varno ustavite.
- Večji kot je pritisk, večja je zavorna sila. Zavedajte se, da lahko močno zaviranje povzroči nesrečo zaradi zdrsa koles, izgube ravnotežja in padca vozila. Močno zaviranje lahko povzroči tudi poškodbo pnevmatike.

Varnost pri vožnji

Vsaka poškodba, ki jo povzroči voda, samodejno izniči vašo garancijo.



- Če naletite na območje upočasnevanja / prag dvigala / luknje in druge nekonvencionalne cestne površine, ne vozite z veliko hitrostjo. Če naletite na neravno cesto, vozite z nizko hitrostjo (5-10 km/h). Z rahlim klečanjem se lahko bolje prilagodite zapleteni cesti.



- Med vožnjo se izogibajte oviram.

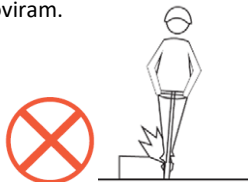

- Med vožnjo ne stojte z eno nogo na pedalu ali na tleh.



- Ne pospešujte pri vožnji po klancu nav



- Da ne bi z glavo udarili v okvir vrat, dvigala in druge ovire.



- Med hojo z e-skuterjem ne pritiskajte na pedal za plin.

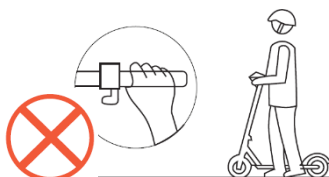

- Na krmilo ne obešajte težkih predmetov.

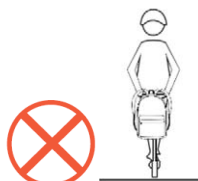

- Ne poskušajte izvajati nevarnih gibov. Prepovedana je vožnja po dovoznih poteh ali v gneči v stanovanjskih naseljih.



- Med vožnjo z visoko hitrostjo je prepovedano močno vrteti ročaj v stanovanjskih območjih.

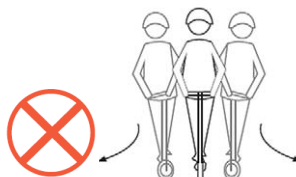

- Prepovedano je voziti, če je v vozilu več kot ena oseba in/ali otrok. Nosečnicam in uporabnikom, mlajšim od 14 let, vožnja ni dovoljena.



- Med vožnjo je prepovedano voziti, ne da bi z rokami držali krmilo, in hoditi po stopnicah navzgor/navzdol ali skakati.



- NE vozite po pitju alkohola ali jemanju zdravil med vožnjo.
- Prepovedana je vožnja s prekomerno težo (največja obremenitev: 120 kg).

- Električnih skuterjev ne parkirajte v avli stavbe, na evakuacijskem hodniku ali varnostnem izhodu.

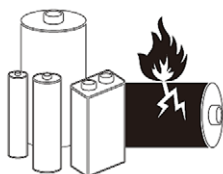

- Prepovedano je spreminjati električne skuterje ali baterije. Zasebno spreminjanje lahko povzroči nestabilen elektronski sistem in nevarne situacije med vožnjo, ali požar.

6. VZDRŽEVANJE

Pnevmatike in drugi deli

- Električni skuter uporablja gumijaste pnevmatike brez zračnic z gelom proti predrtju, ki zagotavlja boljšo zaščito pred predrtjem. Ko so pnevmatike obrabljene ali predrte, jih je treba pravočasno zamenjati.
- Vzdržujte pnevmatike v dobrem stanju in s pravilnim tlakom.

Idealen tlak v pnevmatikah je 3,0 - 3,4 Bar, odvisno od teže voznika. Pomembno je, da v pnevmatikah vzdržujete pravi tlak, saj boste tako zagotovili boljšo izkušnjo vožnje in se izognili flatiranju pnevmatik.



V pnevmatiki je tlak dosežen do standardne vrednosti, ki je

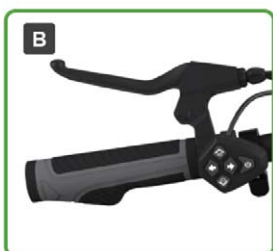

Zavore delujejo pravilno.



Prepričajte se, da je zložljivo stikalo dobro zaklenjeno.

- Za zamenjavo originalnih pnevmatik se obrnite na uradnega distributerja ali servisno službo. Med vožnjo vibracije sprostito vijake in nekatere dele e-skuterja. Priporočljivo je, da vsakih 250 km ali po potrebi prej preverite e-skuter, vse gibljive dele, kolesa in poskrbite, da so vijaki dovolj zategnjeni. Vsak mesec pregledjte svoj e-skuter in njegove pnevmatike ter preverite, ali so vijaki dovolj zategnjeni. Če so ohlapni, jih zategnite. Za zategovanje vijakov uporabite priloženi ključ z imbusom

Pnevmatika tega izdelka je pnevmatična. Ko začutite nizek tlak v pnevmatiki, jo je treba napolniti. Priporočeni tlak v pnevmatiki po napolnitvi je 50 psi. Pnevmatiko je treba napolniti vsaj enkrat na 30 dni. Z rednim polnjenjem lahko zmanjšate trganje pnevmatik in podaljšate njihovo življenjsko dobo. Priporočljivo je, da pnevmatike demontira strokovno vzdrževalno osebje. Demontaža koles je zelo zapletena. Nepravilna demontaža lahko povzroči nestabilnost telesa skuterja in druge napake.



Zavore

Potegnite obe zavorni ročici. Občutiti morate očitno točko pritiska, ročice pa se ne smejo dotikati ročaja. Ko pritisnete na zavoro, mora biti zavora občutljiva. Da bi zagotovili čim daljšo življenjsko dobo sestavnih delov zavore, se izogibajte onesnaževanju zavornih ploščic in diska z mastnimi snovmi. Redno preverjajte stanje kablov, kanalov ali snopov in obrabo zavornih ploščic.



Mehanska varnost

Vedno vizualno preverite, ali so vsi vijaki in matice zategnjeni in na svojem mestu. Če je kar koli narobe ali manjka in niste prepričani, ga prinesite nazaj pooblaščenemu distributerju ali nas kontaktirajte po e-pošti.

Preverite

pnevmatike in kolesa

ter preverite, ali ne kažejo znakov obrabe; ne potrebujejo zamenjave. Vedno se prepričajte, da se zavorni mehanizem ne dotika koles in omogoča prosto vrtenje.

Vedno izvajajte mehanske preglede zavor in drugih delov skuterja, ki omogočajo vidljivost, varnost in funkcionalnost skuterja.

Priporočamo, da skuter vzdržujete vsake 3 mesece, da zagotovite pravilno delovanje vseh sestavnih delov. Če skuter uporabljate nasilno, je treba čas vzdrževanja ustrezno skrajšati.



V nadaljevanju so navedeni ključni elementi, ki jih je treba pri kolesarjenju do 1000 km še dodatno okrepiti.



Priporočljivo je, da vijake pred ponovnim privijanjem segrejete s sušilnikom za lase, da jih boste lažje odvijali.

Tresenje ročaja

Če se vam zdi, da je steblo ohlapno in se med vožnjo tresse, preverite vilice in mehanizem za zlaganje ter zategnite ohlapen del.

Odprite ključ, odvijte vijake, kot je prikazano na sliki, in odstranite blok, nato nastavite vijake, zategnite srednjo matico navzven v ustrezen položaj, zato namestite blok in zategnite vijake, na koncu zaprite ključ.



Baterija

- Električni skuter je opremljen z litijevo ion baterijo. Povprečna življenjska doba baterije je 600 ciklov. Ob normalni uporabi in vzdrževanju lahko življenjska doba baterije na splošno doseže več kot 800 ciklov z minimalnim zmanjšanjem zmogljivosti baterije.
- Pred prvo uporabo skuterja napolnite baterijo do konca.
- Pred polnjenjem ne izpraznite baterije skuterja do konca. Vedno se prepričajte, da je baterija napolnjena vsaj do 10 %. Za zadovoljivo delovanje vozila mora biti baterija napolnjena do najmanj 50 %.
- Ne puščajte električnega skuterja z močno izpraznjeno baterijo nekaj ur. Takoj jo napolnite.
- **Pri daljšem shranjevanju električnega skuterja se prepričajte, da je baterija napolnjena vsaj 70-90 %. Priporočljivo je, da skuter napolnite najmanj enkrat na 30 dni.**
- Vedno uporabljajte samo originalni polnilnik, ki ustreza modelu skuterja.
- Električnega skuterja ne puščajte na nizki temperaturi pod 0 ali pod neposrednim soncem. Baterijo hranite na suhem. Negativni okoljski pogoji lahko poškodujejo zmogljivost baterije. Življenjska doba baterije je povezana s temperaturo shranjevanja.
- S polimernimi litijevimi baterijami je treba ravnati zelo previdno. Neustrezno polnjenje, poškodbe ali pregrevanje lahko povzročijo požar. Električnega skuterja ne puščajte polniti brez nadzora. Električnega skuterja ne puščajte polniti čez noč. Električni skuter med polnjenjem vedno nadzorujte in preprečite prekomerno polnjenje baterije. Poškodovane baterije ne uporabljajte, ne polnite in je ne puščajte brez nadzora ter takoj upoštevajte protokole za odstranjevanje.

Polnilec

Tovarniški polnilnik ima funkcijo časovne zaščite polnjenja.

Navodila za polnjenje

- Odprite pokrov polnilnih vrat na električnem skuterju in **najprej vstavite izhodni priključek polnilnika v vrata za polnjenje skuterja.**
- **Nato vstavite vhodni vtič polnilnika v vtičnico (AC100V-240V, 50/60Hz).**
- Lučka polnilnika je rdeče barve, kar pomeni, da poteka polnjenje; ko postane zelena, pomeni, da je baterija popolnoma napolnjena. **Nato najprej odklopite vtič polnilnika iz vtičnice, nato pa odklopite vtič iz skuterja.**
- Ko polnite baterijo, jo postavite v suho in zračno okolje.
- **Po polnjenju obvezno vrnite zaščitni gumijasti pokrov na skuter! Vnos prahu, vode ali drugih tujih predmetov v režo lahko poškoduje**

7. ODPRAVLJANJE TEŽAV

Če vaš e-skuter ne deluje kot običajno ali se zdi, da je okvarjen, natančno preberite to poglavje. Veliko težav pri delovanju lahko uporabniki odpravijo sami.

Ta preprost postopek pomaga pri vzpostavitvi stabilnih pogojev za električna vezja.

Če težava ni rešena ali imate druge pomisleke, se obrnite na oddelek za pomoč strankam proizvajalca.

<i>SIMPTOMI</i>		<i>MOŽNE REŠITVE</i>
Neuspešna sprememba hitrosti ali prenizka največja hitrost	<ul style="list-style-type: none"> • Nizka napetost baterije • Slaba guvernerska ročica • Slab krmilnik 	<ul style="list-style-type: none"> • Baterijo napolnite do konca • Zamenjajte ročico regulatorja, krmilnik
Vklopite napajanje, vendar motor ne deluje	<ul style="list-style-type: none"> • Slaba guvernerska ročica • Slaba električna ključavnica vrat in kontaktna točka • Slab krmilnik 	<ul style="list-style-type: none"> -Zamenjajte ročico regulatorja, krmilnik -Ponovno zvarite signal kontaktnih delov.
Neustrezna kilometrina enkratne linije za nadaljevanje polnjenja	<ul style="list-style-type: none"> • V pnevmatikah primanjkuje zračnega tlaka • Neustrezno polnjenje ali nedelujoč polnilnik • Baterija je poškodovana ali ji je potekla življenjska doba. • Pogosto zaviranje ob zagonu, preobremenitev 	<ul style="list-style-type: none"> • Pnevmatika je polna zraka • Baterija je ustrezna ali • zamenjajte polnilnik • Zamenjajte baterijo
Polnilec ni napolnjen	<ul style="list-style-type: none"> • Ožičenje polnilnika je ohlapno ali poškodovano. • Zvarni vod akumulatorja odpade ali je poškodovan. 	<ul style="list-style-type: none"> • Varjenje povezovalne linije ali zamenjajte • Zavarujte povezovalno črto

KODE NAPAK

Koda stanja	Pomen napake
Err00	Normalno stanje
Err06	Baterija pod napetostjo
Err07	Motor hall fault
Err08	Napaka v krmiljenju
Err09	Zaščita pred prekomernim tokom ali napačno krmiljenje
Err10	Zaslon ne prejme krmilnika
Err11	Krmilnik ne prejme signala zaslona

POMEN NASTAVITVENIH PARAMETROV

P01 Svetlost zadnje strani:

P02 Milja enota, 0: km, 1: milje

P03 Napetost: 36V, 48V, 52V, 60V, 72V

P04 Spanje čas: 0, ni spanja; druge številke so spanje čas, razpon: 1-60; enota minuta

P05 Rezerva

P06 Premer premera: enota: palec; Natančnost: 0,1 palca

Okrogla neto vrednost: 5,0-50 Ta parameter je povezan s hitrostjo odvajanja instrumenta. Nastaviti ga je treba pravilno, da se instrument lahko pravilno razporedi.

P07 Številno magnetnega jekla za merjenje hitrosti: območje: 1-100, privzeto: 30 Ta parameter je povezan s hitrostjo odvajanja instrumentov. Nastaviti ga je treba pravilno, da se lahko instrument pravilno razporedi.

P08 Nastavitev omejitve hitrosti; 100 pomeni neomejeno hitrost

P09 Nastavitve ničelnega in neničelnega zagona, 0: ničelni zagon: 1: ničelni zagon

P10 Rezerva

P11 EABS območje nastavitve moči: 0-5; 0 označuje EABS, 5 označuje najmočnejši EABS

P12 Območje nastavitve zagonske moči: 1-5; 1 je najšibkejša, 5 je najmočnejša

P13 Rezerva

P14 Rezerva

P15 Rezerva

P16 ODO: Za ponastavitev ODO pritisnite tipko navzgor za 5 sekund.

P17 Nastavitev tempomata, 0: onemogoči tempomat, 1: omogoči tempomat

P18 Prikaži število ponovitev, ki je bil ODO resetiran

P19 Vmesnik za vezavo kartic prikazuje število vezanih kartic NFC, za postavitve 15-krat pritisnite tipko navzdol.

P20 Rezerva

*** Spreminjanje nastavitve P lahko povzroči poškodbe vašega eScooterja in poškodbe krmilnika. Nekaterih parametrov končni uporabnik ne more spreminjati!**

Garancija ne krije škode, ki bi nastala zaradi spreminjanja nastavitve P.

8. Tehnične specifikacije

Model	VORTEX
Tip	Električni skuter 10"
Napetost baterije	52V
Zmogljivost baterije	Litij 18Ah , 936Wh, pametni nadzor BMS
Napetost/tok polnilnika	AC 100-240V / DC 458,8V, 2A
Čas polnjenja	9-10h
Moč motorja	2*1200W, brezkrtačni zadnji in sprednji motor
Največja hitrost *	≤ 25 km/h
Razpon *	70 km
Krmilnik	LCD-zaslon (hitrost, stanje baterije, stopnja napajanja, pot in skupna razdalja, vklop/izklop žarometov...),
Obroč	aluminijeva zlitina
Doseg BT / Dobiček antene Pametni BMS	2400 - 2483,5 MHz / 2,06dBi Max
Velikost kolesa / pnevmatike	10" / 10*3.0
Zavore spredaj/zadaj	Hidravlične kolutne zavore + električna zavora
Dimesion	1225*640*1328 mm
Zložene dimenzije	1190*640*550 mm
Največja obremenitev	120 kg
Teža Neto	32 kg

Ker se izdelek nenehno izboljšuje, se specifikacije in navodila v tem priročniku lahko spremenijo brez posebnega obvestila.

* Odvisno od voznih razmer, obremenitve in konfiguracije terena. Testiranje je potekalo pri hitrosti 25 km/h, 75-kilogramski voznik, konstantna hitrost na ravnem terenu.

ErP Informacije o dodatni opremi

Adapter je nameščen v bližini opreme in je lahko dostopen.

Vtič za izmenični tok velja za odklopno napravo adapterja.

Adapter:	XVE126-5880200 100-240V~ 50/60Hz/2,5A/58,8VDC/2,0A
Izhodna moč:	117,6 W max.
Povprečna aktivna učinkovitost:	89.67%
Učinkovitost pri nizki obremenitvi (10 %)	86.98%
Poraba energije brez obremenitve:	0,17W

Informacije o odstranjevanju za uporabnike odpadne električne in elektronske opreme (zasebna gospodinjstva)



Ta simbol na izdelku in/ali spremljajočih dokumentih pomeni, da izrabljenih električnih in elektronskih izdelkov ne smete mešati s splošnimi gospodinjstvi odpadki. Zaradi ustrezne obdelave, predelave in recikliranja odnesite ta izdelek(-e) na določena zbirna mesta, kjer ga bodo sprejeli brezplačno. V nekaterih državah lahko izdelke ob nakupu enakovrednega novega izdelka vrnete tudi pri lokalnem prodajalcu na drobno. S pravilnim odstranjevanjem tega izdelka boste prihranili dragocene vire in preprečili morebitne negativne učinke na zdravje ljudi in okolje, ki bi sicer lahko nastali zaradi neustreznega ravnanja z odpadki. Za dodatne informacije o najbližjem zbirnem mestu se obrnite na lokalne oblasti. Za nepravilno odstranjevanje teh odpadkov se lahko v skladu z nacionalno zakonodajo uporabijo kazni.

Odstranjevanje odpadnih baterij



Preverite lokalne predpise za odstranjevanje odpadnih baterij ali pokličite lokalno službo za pomoč strankam, da dobite navodila za odstranjevanje starih in izrabljenih baterij. Baterij v tem izdelku ne smete odlagati skupaj z gospodinjstvi odpadki. Stare baterije obvezno odvrzite na posebnih mestih za odlaganje izrabljenih baterij, ki jih najdete v vseh maloprodajnih trgovinah, kjer lahko kupite baterije.

Izjava EU o skladnosti

M SAN Grupa d.o.o. izjavlja, da je električni skuter v skladu z Direktivo

- Direktiva o strojih 2006/42/ES
- Direktiva EMC 2014/30/EU
- Direktiva RED 2014/53/EU
- Direktiva ErP 2009/125/ES
- Direktiva RoHS 2011/65/EU



Celotno besedilo izjave EU o skladnosti je na voljo na naslednjem spletnem naslovu: www.msan.hr/dokumentacijaartikala

MS ENERGY

VORTEX

CZ

Původní návod k používání



VAROVÁNÍ

Před prvním spuštěním e-koloběžky nezapomeňte připojit e-koloběžku k přiložené originální nabíječce a nechte ji plně nabít baterii (kontrolka na nabíječce se změní z červené na zelenou)!

JINAK NENÍ MOŽNÉ E-KOLOBĚŽKU NASTARTOVAT.

DŮLEŽITÉ

- Při dlouhodobém skladování elektrického skútru se ujistěte, že je baterie nabitá na 70-80 %. Koloběžku je vhodné nabíjet minimálně jednou za 30 dní.
- Nenechávejte elektrický skútr se značně vybitou baterií několik hodin. Okamžitě ji nabijte!
- Vždy používejte pouze originální nabíječku, která odpovídá modelu skútru.
- Nenechávejte elektrický skútr v chladu pod 5 °C nebo na přímém slunci. Baterii udržujte v suchu. Negativní okolní podmínky mohou poškodit kapacitu baterie.
- Před každou jízdou vždy zkontrolujte, zda je e-koloběžka v dobrém stavu a zda nemá žádné uvolněné části. Pokud naleznete nějaké uvolněné díly, ihned je dotáhněte pomocí dodaného nářadí. Tímto způsobem vždy zajistíte bezpečnou jízdu a delší životnost koloběžky.

VÍTEJTE

Děkujeme, že jste si zakoupili elektrickou koloběžku MS Energy.

Před prvním použitím nového výrobku je důležité přečíst si tuto uživatelskou příručku. Abyste mohli tento výrobek plně využívat, dodržujte pečlivě pokyny v tomto návodu k použití, zejména kapitoly Upozornění a Bezpečnost.

Tento návod k použití uložte na bezpečném místě pro budoucí použití. Jsme si jisti, že váš nový skútr E-Scooter uspokojí vaše potřeby.

Toto zařízení splňuje nejvyšší standardy, inovativní technologie a vysoký uživatelský komfort.



Blesk se symbolem hrotu šipky uvnitř rovnostranného trojúhelníku upozorňuje uživatele na přítomnost nebezpečného napětí, které není izolováno uvnitř výrobku a může být dostatečně silné, aby představovalo riziko úrazu elektrickým proudem.



Vykřičník uvnitř rovnostranného trojúhelníku upozorňuje uživatele na přítomnost důležitých pokynů k obsluze a údržbě v dokumentu přiloženém v balení.



POZOR



**RIZIKO ÚRAZU ELEKTRICKÝM PROUDEM
NEOTVÍRAT**

Neotevírejte kryt elektrické nabíječky ani žádné jiné části elektrické koloběžky. Uživatel nesmí v žádném případě pracovat uvnitř elektrických částí. K obsluze je oprávněn pouze kvalifikovaný technik výroby.



Hlavní zástrčka se používá jako odpojovací zařízení nabíječky.



Nesprávná výměna baterie může vést k riziku, včetně výměny za jiný podobný nebo stejný typ. Nevystavujte baterie působení tepla, například slunci, ohni nebo něčemu podobnému.

DŮLEŽITÉ: Pečlivě si přečtete tento návod a uschovejte jej pro budoucí použití. Vždy dodržujte všechna varování a vyznačené pokyny.

Tento výrobek je plně v souladu s normami: EN17128 (třída2), označení: PLEV (osobní lehká elektrická vozidla) s maximální povolenou rychlostí 25 km/h.

POZOR: Plastový kryt držte mimo dosah dětí, aby nedošlo k udušení!

1. DŮLEŽITÉ BEZPEČNOSTNÍ POKYNY

1. **POZOR! Nikdy nepoužívejte výrobek v blízkosti zdroje vody.**
2. **POZOR! Přestaňte výrobek používat, pokud je poškozený!**
3. **DŮLEŽITÉ:** Pečlivě si přečtěte návod k obsluze a pochopte fungování elektrokoloběžky, nepoužívejte elektrokoloběžku a nepůjčujte ji osobám, které s ní neumějí manipulovat.
4. Před jízdou na cyklostezkách si prosím procvičte jízdu na volném prostranství bez provozu s nastaveným výkonem 1.
5. **POZOR! Maximální nosnost je 120 kg.**

VAROVÁNÍ: Výrobek používejte pouze v souladu s místními předpisy!



Elektrický skútr je určen pouze pro dospělé. Děti mladší 14 let nesmí na e-koloběžce jezdit. Jezdec by měl být vysoký 120-200 cm a musí vážit více než 20 kg. Maximální hmotnost je 120 kg.

- Při jízdě na elektrickém skútru důrazně doporučujeme používat přilbu a bezpečnostní vybavení, jako jsou chrániče kolena a loktů, aby nedošlo ke zranění. Při jízdě vždy noste obuv.
- Věnujte čas osvojení si základů praxe, abyste se vyhnuli vážným nehodám, ke kterým může dojít v prvních měsících.
- Kontaktujte prodejce, aby vás mohl odkázat na vhodnou školicí organizaci. Nejezděte vysokou rychlostí, na nerovném terénu nebo na svazích. Vyhýbejte se místům s velkým provozem nebo přelidněným oblastem.
- V každém případě předvídejte svou trajektorii a rychlost a respektujte pravidla silničního provozu, pravidla chodníku a nejzranitelnějších osob.
- Upozorněte na svou přítomnost, když se blížíte k chodci nebo cyklistovi, když vás není vidět nebo slyšet.
- Přechody překračujte za chůze.
- V každém případě dbejte na sebe i na ostatní.



- Nejezděte po požití alkoholu nebo drog!
- Musíte dodržovat místní zákony a dávat přednost chodcům. Uživatel by měl zkontrolovat limity použití v souladu s místními předpisy.
- Při každé jízdě tímto vozidlem riskujete zranění v důsledku ztráty kontroly, nárazu a pádu. Pro bezpečnou jízdu si musíte přečíst a dodržovat všechny pokyny a varování v návodu k použití.
- Není určen pro profesionální použití (např. při doručování pomocí skútru). Toto vozidlo není určeno pro akrobatické použití.
- Vozidlo se smí používat pouze pro jednu osobu.
- Příslušenství a další položky, které nejsou schváleny výrobcem, se nesmí používat. Neodměňujte používání vozidla
- **UPOZORNĚNÍ:** Brzda se může při používání zahřát. Po použití se jí nedotýkejte

JÍZDA NA ELEKTRICKÉM SKÚTRU

6. Elektrický skútr je osobní dopravní prostředek a je určen pouze pro použití jednou osobou. Na tomto elektrickém skútru nepřevravujte spolujezdce.
7. Nejezděte na elektrickém skútru po veřejných komunikacích, nebezpečném povrchu nebo mimo silnice.
8. Jakékoli zatížení připevněné k řídkům ovlivňuje stabilitu vozidla.
9. Během jízdy mějte vždy obě ruce na řídkách a obě nohy na stojné desce. Neskákejte na stojnou desku. **Neprovádějte kaskadérské kousky ani prudce nezatačejte. Provoz ve městě má mnoho překážek, které je třeba překonat, jako jsou obrubníky nebo schody. Doporučujeme vyhnout se skokům přes překážky. Před přejezdem těchto překážek je důležité předvídat a přizpůsobit svou trajektorii a rychlost rychlosti chodce. Doporučuje se také sestoupit z vozidla, když se tyto překážky stanou nebezpečnými kvůli svému tvaru, výšce nebo klzkosti.**
10. Během jízdy na koloběžce nevypínejte napájení motoru.
11. **Nepokoušejte se jezdit:**
 - Přes prahy větší než 3 cm. To může způsobit zranění jezdce nebo poškození vozidla.
 - Při jízdě po nerovné nebo hrbolaté silnici zpomalte elektrický skútr nebo přestaňte jezdit.

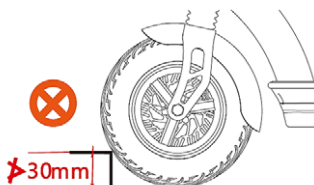

- Na kluzkém povrchu, jako je olej nebo led.
 - Za povětrnostních podmínek s teplotou pod 0 °C.
 - Do vody, aby nedošlo k poškození elektrických částí vozidla.
 - **Varování:** Brzdná vzdálenost za mokrých podmínek je výrazně delší než na suchých cestách. Přizpůsobte svou rychlost podmínkám.
12. Elektrickou koloběžku nepoužívejte ani s ní nepohybujte, pokud je připojena nabíječka. Pokud tak učiníte, může dojít k poškození napájecího kabelu, nabíječky baterií a/nebo nabíjecího portu.
 13. Nejezděte na koloběžce E-Scooter, pokud se vyskytne závada na baterii nebo na jakékoli součásti napájecího systému. V opačném případě můžete ztratit kontrolu a utrpět vážné zranění.
 14. Před jízdou v noci nezapomeňte zkontrolovat zbývající kapacitu baterie. Světlo napájené z akumulátoru zhasne brzy poté, co se zbývající kapacita akumulátoru sníží natolik, že jízda s asistenčním pohonem již není možná. Jízda bez světla může zvýšit riziko zranění.
 15. Doporučuje se nabíjet baterii na 30-70 % celkové kapacity baterie. Před nabíjením se vyhněte úplnému vybití baterie skútru na nulu.
 16. **Neupravujte ani nepřetvářejte vozidlo, včetně trubky a objímky řízení, představce, skládacího mechanismu a zadní brzdy.** Neinstalujte neoriginální díly nebo příslušenství. Pokud tak učiníte, mohou výrobek poškodit, způsobit poruchu nebo zvýšit riziko zranění.
 17. **Příprava před jízdou: Před jízdou si nasadte přilbu, rukavice a další ochranné pomůcky, abyste se v případě nehody nezranili.** Pokaždé zkontrolujte stav skútru a ujistěte se, že všechny díly těsní. V případě potřeby nezapomeňte před jízdou všechny uvolněné díly dotáhnout. Jízda s uvolněnými nebo nedostatečně upevněnými díly může způsobit zranění, pád nebo mechanické poškození, na které se nevztahuje záruka!
POZOR! Stejně jako každá mechanická součást je i vozidlo vystaveno vysokému namáhání a opotřebení. Různé materiály a součásti mohou na opotřebení nebo únavu reagovat různě. Pokud je očekávaná životnost součásti překročena, může dojít k jejímu náhlému zlomení, a tím i k riziku zranění uživatele. Praskliny, škrábance a změna barvy v oblastech vystavených vysokému namáhání naznačují, že součást překročila svou životnost a měla by být vyměněna.



18. **Podmínky jízdy:** okolní teplota 0 až 40 °C, bezvětří a rovné silnice; bez častého rozjíždění a brzdění se celková dojezdová vzdálenost může lišit (podle kapacity baterie, modelu, stavu terénu a hmotnosti nákladu).
19. **Maximální zatížení:** maximální zatížení koloběžky je 120 kg; koloběžku nepřetěžujte, protože může dojít k poškození koloběžky nebo ke zranění osob.
20. V případě častého brzdění, rozjíždění, jízdy do kopce, proti větru, na blátivých cestách, přetížení a dalších se spotřebuje velké množství elektrické energie akumulátoru, což ovlivní další dojezd, proto doporučujeme, abyste se při jízdě vyvarovali výše uvedených faktorů.
21. Pokud je akumulátor delší dobu vypnutý, ujistěte se, že je dostatečně nabitý, a pokud je jeho skladování delší než měsíc, je třeba jej jednou dodatečně nabít.
22. **Dbejte na to, abyste věnovali pozornost:** elektrický skútr se nemůže dlouho brodit, protože pokud se voda dostane do řídicí jednotky a motorového kola, může dojít ke zkratu a poškození elektrických spotřebičů!
23. Zakáz neoprávněné demolice nebo přestavby, přičemž společnost neodpovídá za všechny škody, které z toho vyplývají.
24. Vyřazenou baterii nelze náhodně vyhodit, aby nedošlo ke znečištění životního prostředí.
25. Při rozkládání vozidla stiskněte rukojeť skládacího systému, dokud nezacvakne, a ujistěte se, že je na správném místě.
26. Odstraňte všechny ostré hrany způsobené používáním.

NABÍJEČKA

27. Tuto nabíječku nikdy nepoužívejte k nabíjení jiných elektrických zařízení.
28. **K dobíjení baterií elektrokoloběžky nepoužívejte žádnou jinou nabíječku nebo způsob nabíjení. Použití jiné nabíječky může vést k požáru, výbuchu nebo poškození baterií.**
29. Tuto nabíječku mohou používat děti starší 8 let a osoby s tělesným, smyslovým nebo mentálním postižením nebo osoby, které nemají potřebné zkušenosti a znalosti, pokud jsou pod dohledem a jsou poučeny o tom, jak přístroj bezpečně používat, a pokud rozumí souvisejícím nebezpečím. Nedovolte dětem, aby si se spotřebičem hrály. Čištění a údržbu by neměly provádět děti bez dozoru.

30. Nedovolte, aby byla nabíječka ponořena do vody nebo jiné kapaliny. Kromě toho nabíječku nikdy nepoužívejte, pokud jsou její svorky mokré.
 31. Nikdy se nedotýkejte zástrčky nabíječky, nabíjecího portu nebo kontaktů mokřýma rukama. Mohlo by dojít k úrazu elektrickým proudem.
 32. Nedotýkejte se kontaktů nabíječky kovovými předměty. Nedovolte vniknutí cizích předmětů, mohly by způsobit zkrat v kontaktech, což může způsobit úraz elektrickým proudem, požár nebo poškození nabíječky.
 33. **Pravidelně čistěte zástrčku stejnosměrného adaptéru a nabíjecí port na skútru. Vlhkost, prach nebo jiné částice by mohly snížit účinnost izolace a způsobit požár nebo poškození koloběžky! Ochranná zástrčka na nabíjecím portu na koloběžce musí být vždy řádně uzavřena! V případě, že je nabíjecí port mokrý nebo znečištěný, nezapojte zástrčku DC adaptéru! Nejprve řádně očistěte zástrčku adaptéru a zásuvku koloběžky, vysušte všechny části a poté zapojte zástrčku nabíjecího adaptéru!**
- 
34. Nabíječku baterií nikdy nerozebírejte ani neupravujte. Mohli byste způsobit požár nebo utrpět úraz elektrickým proudem.
 35. Nepoužívejte adaptéry pro více zásuvek ani prodlužovací kabely. Použití vícezásuvkového adaptéru nebo podobného zařízení může překročit jmenovitý proud a způsobit požár.
 36. Nepoužívejte zařízení se svázaným nebo smotaným kabelem a neskladujte jej s kabelem smotaným kolem těla hlavní nabíječky. V případě poškození kabelu může dojít k požáru nebo k úrazu elektrickým proudem.
 37. Pevně zasuněte napájecí a nabíjecí zástrčku do zásuvky. Pokud nejsou zástrčka a nabíjecí zástrčka zcela zasunuty, může dojít k požáru v důsledku elektrického výboje nebo přehřátí.
 38. Nabíječku nepoužívejte v blízkosti hořlavých materiálů nebo plynů. Mohlo by dojít k požáru nebo výbuchu.
 39. Během nabíjení nikdy nabíječku nezakrývejte a nepokládejte na ni žádné předměty. Mohlo by to vést k vnitřnímu přehřátí a způsobit požár.
 40. Nabíječku neupusťte a nevystavujte ji silným nárazům. V opačném případě může dojít k požáru nebo úrazu elektrickým proudem.
 41. Pokud je napájecí kabel poškozený, přestaňte nabíječku používat a odneste ji k autorizovanému prodejci.

42. S napájecím kabelem zacházejte opatrně. Zapojení nabíječky v interiéru, když je skútr venku, může vést k zachycení nebo poškození napájecího kabelu o dveře nebo okna.
43. Nepřejíždějte koly koloběžky přes napájecí kabel nebo zástrčku. V opačném případě můžete napájecí kabel nebo port poškodit.

BATERIE

44. Akumulátor a nabíječku uchovávejte mimo dosah dětí.
45. Nikdy nenechávejte baterii vybit, po úplném vybití ji ihned dobijte!
46. Baterie je umístěna v těle elektrokoloběžky a není možné ji vyjmout. Během nabíjení se však baterie ani nabíječky nedotýkejte. Vzhledem k tomu, že akumulátor a nabíječka akumulátorů dosahují během nabíjení teplot 40-70 °C, může dotyk s nimi vést k popáleninám prvního stupně.
47. Pokud je pouzdro baterie poškozené, prasklé nebo pokud zaznamenáte neobvyklý zápach, nepoužívejte jej. Únik tekutiny z akumulátoru může způsobit vážné zranění. obraťte se na autorizovaného distributora, prodejce nebo autorizované servisní středisko.
48. Nezkraťujte kontakty nabíjecího portu baterie. Pokud tak učiníte, může dojít k zahřátí baterie nebo k jejímu vznícení, což může způsobit vážné zranění nebo materiální škody.
49. Baterii nerozebírejte ani neupravujte. Pokud tak učiníte, může dojít k zahřátí baterie nebo k jejímu vznícení, což může způsobit vážné zranění nebo materiální škody.
50. Pokud nebudete elektrický skútr několik měsíců používat, nabijte baterii před uskladněním na 100 %. Kromě toho doporučujeme koloběžku každý měsíc zapnout, nechat motor několik minut běžet a dobít baterii na 100 %.
51. Baterii neupustíte a nevystavujte ji nárazům. Pokud tak učiníte, může dojít k zahřátí baterie nebo k jejímu vznícení, což může způsobit vážné zranění nebo materiální škody.



52. Baterii nevhazujte do ohně ani ji nevystavujte působení zdrojů tepla. V opačném případě může dojít k požáru nebo výbuchu s následkem vážného zranění nebo poškození majetku. Nevkládejte baterii do ohně!



53. Kapacita baterie a dojezdová vzdálenost se mohou snížit, pokud používáte E-koloběžku v chladném počasí, při teplotách pod 0 °C.

54. Neskladujte e-koloběžku v kufru auta příliš dlouho v horkém počasí. Koloběžku skladujte na chladném a suchém místě.

Poznámky

Při nákupu si prosím vyberte a kupte model vhodný pro vaše potřeby a řidiči musí mít před jízdou na silnicích zvládnutou techniku řízení. V zájmu vašeho správného používání a bezpečnosti věnujte pozornost následujícím záležitostem:

1. Při používání věnujte pozornost kontrole stavu upevnění motoru a dalších konstrukcí, a pokud zjistíte uvolnění, je třeba jej včas dotáhnout.
2. Při rozjezdu napájení nebo při překonávání strmého svahu si co nejvíce pomáhejte, abyste snížili startovací proud a prodloužili životnost baterie a kilometrový dojezd.
3. V deštivých dnech věnujte zvláštní pozornost: Používání e-koloběžek se nedoporučuje za deště, sněžení nebo náledí.
4. Uživatelé musí pro nabíjení akumulátoru používat nabíječku určenou výrobcem. Při nabíjení pokládejte baterii a nabíječku plynule.
5. Je zakázáno, aby byly na skříňce akumulátoru a nabíječce položeny další předměty, které by bránily odvětrávání, přičemž by mělo být zachováno dobré ventilační prostředí.
6. Udržujte přiměřený tlak vzduchu v pneumatikách (pokud jsou pneumatiky opatřeny tlakovou trubicí), abyste předešli zvýšení odporu při jízdě a snadnému opotřebení pneumatik a deformaci ráfku.
7. Řidiči by měli dodržovat pravidla silničního provozu a rychlost jízdy by měla být nižší než 25 km/h.
8. Při jízdě vysokou rychlostí nebo z kopce kontrolujte rychlost tak, abyste se vyhnuli prudkému brzdění, aby se těžiště nepohybovalo dopředu, což by vedlo k nebezpečí.

9. Po ujetí delší vzdálenosti nechte baterii 30 minut vychladnout a poté ji připojte k nabíječce. Totéž proveďte po jízdě v chladném počasí.
10. Nepoužívejte E-koloběžku za sněhu nebo bouřky!

DŮLEŽITÉ:

Ochranný kryt zásuvky nabíječky e-koloběžky musí být vždy správně umístěn na svém místě, aby se do něj nedostala voda nebo prach. V opačném případě může vlhkost nebo nečistoty způsobit zkrat nebo poruchu jednotky. Na závady způsobené nedbalostí uživatele se nevztahuje záruka



Před každou jízdou vždy zkontrolujte, zda je e-koloběžka v dobrém stavu a zda nemá žádné uvolněné části. Pokud naleznete nějaké uvolněné díly, ihned je dotáhněte pomocí dodaného nářadí.

Tímto způsobem si vždy zajistíte bezpečnou jízdu a delší životnost skútru.

Příslušenství a komponenty:

Zkontrolujte prosím veškeré příslušenství.

Uživatelská příručka	1x	
Imbusové klíče	1x	
NFC klíče	1x	
Adaptér nabíječky	1x	

2. ZÁKLADNÍ STRUKTURA A ČÁSTI



Řídítka



3. PRŮVODCE INSTALACÍ

Správné nastavení skútru je nejdůležitějším krokem k vaší bezpečnosti.

- a. Otevřete krabici pomocí řezačky na krabici a odklopte její horní část. Uvnitř byste měli vidět ochranný polystyren spolu s následujícím obsahem:
 - MS ENERGY VORTEX e-koloběžka
 - Manuál
 - Nabíječka a kabel
 - imbusové klíče
 - NFC klíče
- Pokud některá z těchto položek chybí, obraťte se na prodejnu nebo servis.
- b. S něčí pomocí vyjměte koloběžku z krabice a položte ji na rovný povrch. Doporučujeme použít stoličku nebo lavici, protože kolečka se musí volně otáčet.
- c. Opatrně odstraňte ochranný materiál ze skútru a odložte jej stranou. Doporučujeme ponechat si polystyren i krabici pro případ, že byste nám koloběžku potřebovali poslat zpět. V opačném případě materiál recyklujte všude, kde je to možné.

MONTÁŽ

- A Postavte koloběžku na stabilní podložku nebo ji postavte na lavičku.
- B Rozložte elektrický skútr VORTEX. Ujistěte se, že háček není zacvaknutý do zadní opěrky nohou.
- C Postavte koloběžku na stabilní podložku nebo ji postavte na lavičku.
- D Nakonec se ujistěte, že je bezpečnostní tlačítko skládacího mechanismu zacvaknuto do dířku.

Skládání se provádí v opačném pořadí.



PŘIPEVNIT ŘÍDÍTKA



A. Nejprve odstraňte svislý kryt a šrouby na svislé části.

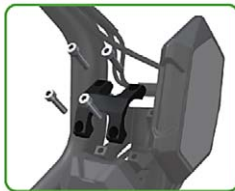

B. Poté odstraňte šrouby z objímky řídítek a poté sejměte objímku horní části.



C. Poté displej narovnejte a věnujte pozornost zapojení displeje.



D. Poté umístěte řídítka do správné polohy.



E. V předposledním kroku nainstalujte svorku řídítek a poté namontujte čtyři šrouby.



F. V posledním kroku umístěte přístroj do svislé polohy a utáhněte šrouby na svislém krytu.

Nesprávná montáž, údržba nebo používání skútru Vortex může způsobit selhání součástek nebo výkonu, ztrátu kontroly, vážné zranění nebo smrt. před jízdou si musíte přečíst celý návod k obsluze a další příslušenství a porozumět jim. pokud máte jakýkoli problém, navštivte naše oficiální webové stránky.

4. Obsluha

NABÍJENÍ

VAROVÁNÍ:

Před prvním spuštěním e-koloběžky nezapomeňte připojit e-koloběžku k přiložené originální nabíječce a nechte ji plně nabít baterii (kontrolka na nabíječce se změní z červené na zelenou)!

JINAK NENÍ MOŽNÉ E-KOLOBĚŽKU NASTARTOVAT.

DŮLEŽITÉ:

Než začnete nabíjet baterii, přečtěte si pozorně upozornění týkající se baterií a nabíječky v kapitole "DŮLEŽITÉ BEZPEČNOSTNÍ POKYNY".

Ochranný kryt zásuvky nabíječky e-koloběžky musí být vždy správně umístěn na svém místě, aby se do něj nedostala voda nebo prach. V opačném případě může vlhkost nebo nečistoty způsobit zkrat nebo poruchu jednotky! Na závady způsobené nedbalostí uživatele se nevztahuje záruka

Doba nabíjení je ovlivněna teplotou. Vyšší okolní teploty způsobí delší dobu nabíjení.

Nabíjejte baterii v prostředí s normální pokojovou teplotou!

Nikdy nenechávejte skútr na nabíječce bez dozoru!



1. Otevřete gumový uzávěr.
2. **ZAPOJTE PRVOTNĚ** nabíjecí zástrčku do koloběžky. **Poté zapojte nabíječku do zásuvky!**
3. Během nabíjení bude kontrolka na nabíječce svítit **červeně**. Když je baterie plná, kontrolka nabíječky se rozsvítí **ZELENĚ**.
4. Po dokončení nabíjení odpojte nabíječku **nejprve ze** zásuvky a poté odpojte nabíjecí zástrčku od e-koloběžky.
5. Uzavřete gumový uzávěr!



Standardní konfigurace má pouze jednu nabíječku.

Následující věci jsou zakázány

1. Nepoužívejte skútr při nabíjení.
2. Neskladujte skútr po delší dobu s téměř vybitou baterií.
3. Nejezděte při extrémně nízkých hodnotách baterie, před jízdou na skútru věnujte pozornost stavu baterie.

OVLÁDACÍ PRVKY A LED DISPLEJ

V rozhraní nastavení se k přepínání možností používají levé a pravé tlačítka. Klávesa levá a pravá upravují hodnotu zobrazenou na displeji. Klávesy nahoru a dolů slouží ke změně parametrů možností. Klávesa nahoru slouží ke zvětšení (např. Světlo se zapne na 1-2) a klávesa dolů slouží ke zmenšení (např. Světlo se zhasne na 3-2). "



Klíč napájení		Krátkým stisknutím tlačítka napájení e-koloběžku spustíte, když není nastartovaná, a krátkým stisknutím tlačítka napájení přepnete zobrazení času a ujetých kilometrů, když je nastartovaná. Stisknutím a podržením tlačítka napájení se vypne.
Klávesa nahoru		Krátkým stisknutím tlačítka nahoru zvýšíte rychlost a dlouhým stisknutím tlačítka nahoru zapnete (vypnete) světlomety.
Klávesa dolů		Krátkým stisknutím tlačítka se sníží rychlost a dlouhým stisknutím tlačítka se přepíná mezi pohonem jedním a dvěma motory.
Klávesy nahoru a dolů		Současně dlouhým stisknutím tlačítek nahoru a dolů vstupte do rozhraní nastavení.
Levá šipka		Krátkým stisknutím levého tlačítka zapnete nebo vypnete levý směrový ukazatel a přepnete možnosti při nastavování rozhraní.
Pravá šipka		Krátkým stisknutím pravého tlačítka zapnete nebo vypnete pravý směrový ukazatel a přepnete možnosti při nastavování rozhraní.
Levé a pravé tlačítko		Současně dlouhým stisknutím levého a pravého tlačítka spustíte pravou a levou směrovku zároveň a libovolným stisknutím levého nebo pravého tlačítka jej zrušíte.



Na levém obrázku je znázorněn stav přístroje při normálním použití podle default. Nastavením stavu můžete změnit stav tak, abyste získali požadované parametry a stav.

Na spodním levém obrázku jsou zobrazeny parametry tohoto přístroje.

Níže najdete konkrétní významy parametrů



Když jsou světlomety zapnuté, znak na displeji se zobrazí, a když jsou vypnuté, nezobrazí se.



Když se USB-C používá k nabíjení, znak svítí.



Indikátor se rozsvítí, když se používá připojení Bluetooth. (V současné době není funkce bluetooth aktivována.)



Když dojde k poruše, rozsvítí se indikátor poruchy.



Když je elektrický skútr zapnutý, musíte přejet kartou, abyste aktivovali elektrický skútr, a bliká výzva.



Toto je ikona zbývající baterie, každá mřížka představuje 20 % baterie. Pokud zbývá pouze jedna mřížka, věnujte pozornost nabíjení.



Toto je značka napětí baterie



Když se rozsvítí levé směrové světlo, bliká značka. Jedná se o levé směrové světlo.



Když se rozsvítí pravé směrové světlo, bliká značka. Jedná se o pravé směrové světlo.



Při zapnutém dvojitém blikání blikají levá a pravá značka současně.



Zobrazení rychlosti na displeji, na kterém lze zobrazit rychlost v reálném čase.



Toto je značka jednotky rychlosti, jejímž nastavením můžete zvolit odpovídající jednotku.



Při nastavení tempomatu se rozsvítí kontrolka. Nastavením můžete zvolit, zda ji chcete zapnout nebo vypnout.



Jedná se o ikonu nulového startu. Stav zobrazený vlevo znamená, že není zapnutý.



Jedná se o zobrazení sportovního režimu, obecné výchozí nastavení je normální režim, odpovídající zobrazení značky.



Toto je displej převodovky, na kterém lze nastavit tři rychlostní stupně, výchozí nastavení je první rychlostní stupeň.

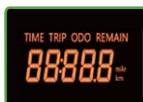

Při běžném používání se v této oblasti zobrazují údaje týkající se jízdy. Prostřednictvím nastavení můžete zobrazit různé údaje.



Když se rozsvítí kontrolka poruchy, údaje na levém panelu se změní na kód indikátoru poruchy. (Konkrétní kódy parametrů naleznete v tabulce).

NFC

Vaše karta NFC je klíčem pro snadné odemknutí skútru před každou jízdou. Snadným klepnutím karty NFC na obrazovku bude koloběžka připravena k jízdě.

Vaše karta NFC je připravena k použití, ale pokud potřebujete další/novou kartu NFC, postupujte podle níže uvedených pokynů:

1. Současně dlouhým stisknutím tlačítek NAHORU a DOLŮ vstupte do rozhraní nastavení.
2. Pomocí levého a pravého tlačítka se pohybujete v uživatelském rozhraní a přepínáte je na P19.
3. Přiložte kartu NFC k displeji, nárůst čísel znamená úspěšné přiložení karty.
4. Chcete-li vymazat uložené karty NFC, stiskněte 15krát tlačítko dolů a resetujte.



Zkontrolujte před každou jízdou!



Doporučený tlak v pneumatikách:
300 kPa ~ 340 kPa
3,0 Bar - 3,4 Bar



Před jízdou na elektrickém skútru pečlivě zkontrolujte stav skútru a ujistěte se, že na žádné části nejsou známky uvolnění nebo poškození.

Zkontrolujte těsnost všech dílů!

Před použitím elektrického skútru zkontrolujte, zda jsou napájecí obvod, přední a zadní světa, odrazky, přední a zadní brzdy v pořádku, a pokud se vyskytne abnormalita, přestaňte jej používat a včas jej opravte.

5. PROVOZNÍ POKYNY PRO JÍZDU

Před jízdou

- Vyberte si vhodné místo pro jízdu na koni.
- Rozložte elektrický skútr podle pokynů.
Sklopný klíč musí být ve správné poloze a pojistný mechanismus musí být dotažený!
- **Při jízdě na elektrickém skútru vždy používejte helmu, obuv a bezpečnostní pomůcky, jako jsou chrániče kolen a loktů, abyste předešli zranění.**

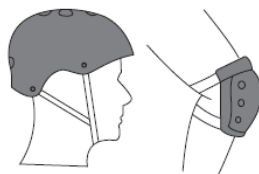

Jízda

- Dlouhým stisknutím tlačítka napájení zapnete napájení.
- Z bezpečnostních důvodů má elektrický skútr konstrukci bezpečného startu, což znamená, že motor se může spustit pouze tehdy, když je rychlost vozidla vyšší než 3 km/h. Zabraňuje spuštění motoru, když je omylem stisknuta rukojeť pro zrychlení. Chcete-li zahájit jízdu, položte jednu nohu na stojnou desku a druhou na zem a rozjeďte ji jako klasickou koloběžku. Když je koloběžka v pohybu a její rychlost je vyšší než 3 km/h, plynule použijte rukojeť akcelerace ke spuštění motoru. Jakmile se motor rozběhne, položte druhou nohu na stojnou desku a pokračujte v jízdě.
- Uvolněním plynu můžete snížit rychlost. Při nouzovém brzdění je třeba zatáhnout za rukojeť brzdy na levé a pravé straně.
- **VAROVÁNÍ:** Dávejte pozor na možnost nepředvídatelných náhlých překážek na cestě a kontrolujte úroveň rychlosti.

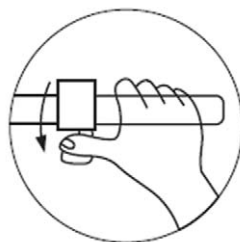

Některé země a regiony vyžadují bezpečnostní zařízení nebo výstroj. Je vaší odpovědností znát zákony, pravidla a předpisy daného státu a dodržovat je. Před jízdou na koloběžce však důrazně doporučujeme používat bezpečnostní vybavení správně. Zakoupením koloběžky Vortex přebíráte odpovědnost za její bezpečný a bezúhonný provoz i rizika za případné pochybení při jejím bezpečném a bezúhonném provozu.

Brzdění

- Jednotka má přední a zadní hydraulickou kotoučovou brzdu. Rychlost jízdy přizpůsobte jízdním podmínkám a dbejte na to, abyste mohli bezpečně zastavit v každé situaci.
- Čím větší tlak vyvinete, tím větší brzdná síla bude působit. Uvědomte si, že prudké brzdění může mít za následek nehodu v důsledku prokluzu kol, ztráty rovnováhy a pádu. Prudké brzdění může také způsobit poškození pneumatiky.

Bezečnost jízdy

Jakékoli poškození způsobené vodou automaticky vede ke ztrátě záruky.



- Pokud narazíte na zpomalovací zónu / výtahový práh / výmoly a další netradiční vozovku, neprojíždějte vysokou rychlostí. Při setkání s nerovnou silnicí dodržujte nízkou rychlost (5-10 km/h). Mírné zakleknutí vám umožní lépe se přizpůsobit složité silnici.



- Vyhýbejte se za jízdy překážkám

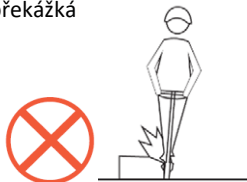

- Během jízdy nestůjte jednou nohou na pedálu nebo na podlaze.



- Nezrychlujte při jízdě z kopce



- Abyste se vyhnuli nárazu hlavy do rámu dveří, výtahy a další překážky.



- Při chůzi s e-Scooterem netlačte na plynový pedál.

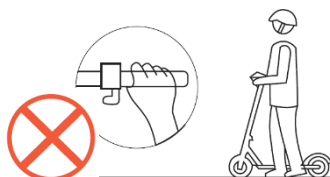

- Na řídítka nezavěšujte žádné těžké předměty.

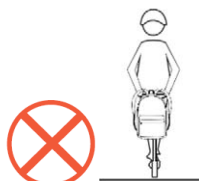

- Nepokoušejte se provádět žádné nebezpečné pohyby. Zákaz jízdy na příjezdových cestách nebo v přeplněných obytných oblastech.



- Při jízdě vysokou rychlostí v obytných oblastech je zakázáno silně otáčet řídítky.

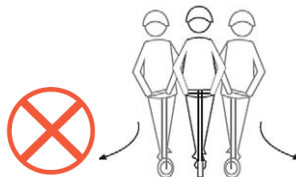

- Je zakázáno řídit vozidlo, pokud v něm sedí více než jedna osoba a/nebo drží dítě. Těhotným ženám a uživatelům mladším 14 let je jízda zakázána.



- Za jízdy je zakázáno řídit, aniž byste se rukama drželi řídítek, a chodit po schodech nahoru/dolů nebo skákat.
- překonávání překážek při jízdě

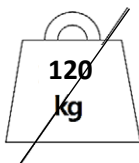

- NEJEZDĚTE** po požití alkoholu nebo léků během jízdy.
- Zákaz jízdy s nadváhou (maximální zatížení: 120 kg).

- Elektrické skútry neparkujte ve vstupní hale budovy, v evakuační chodbě nebo u bezpečnostního východu.

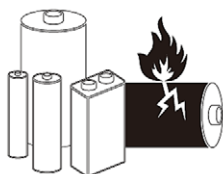

- Je zakázáno upravovat elektrické skútry nebo baterie. Soukromé úpravy mohou způsobit nestabilitu elektronického systému a způsobit nebezpečné situace při jízdě. Nebo požár.

6. ÚDRŽBA

Pneumatiky a další díly

- Elektrická koloběžka používá gumové pneumatiky bez duše s gelem proti propíchnutí, který poskytuje lepší ochranu proti propíchnutí. Pokud jsou pneumatiky opotřebené nebo propíchnuté, je třeba je včas vyměnit.
- Udržujte pneumatiky v dobrém stavu a se správným tlakem.

Ideální tlak v pneumatikách je 3,0 - 3,4 Bar, závisí na hmotnosti jezdce. Je důležité udržovat v pneumatikách správný tlak, abyste si užili lepší jízdu a vyhnuli se flatování pneumatik.



Pneumatika je natlakovaná na standardní hodnotu

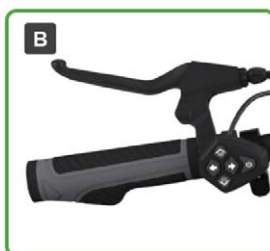

Brzdy fungují správně.



Zkontrolujte, zda je skládací spínač bezpečně zajištěn.

- Pro výměnu originálních pneumatik se obraťte na oficiálního distributora nebo servis.

Při jízdě dochází vlivem vibrací k uvolnění šroubů a některých částí e-koloběžky. Doporučujeme každých 250 km nebo podle potřeby předtím zkontrolovat e-koloběžku, všechny pohyblivé části, kola a ujistit se, že jsou šrouby dostatečně utažené. Každý měsíc zkontrolujte koloběžku a její pneumatiky, zkontrolujte, zda jsou šrouby dostatečně dotažené. Pokud jsou uvolněné, utáhněte je. K utažení šroubů použijte přiložený imbusový klíč.

Pneumatika tohoto výrobku je pneumatická. Když pocítíte nízký tlak v pneumatice, je třeba ji nahustit. Doporučený tlak v pneumatice po nafouknutí je 50 psi. Pneumatika se musí nahustit alespoň jednou za 30 dní. Pravidelné huštění může snížit praskání pneumatik a prodloužit jejich životnost. Doporučuje se, aby pneumatiky demontoval odborný personál údržby.



Demontáž kol je velmi složitá. Nesprávná demontáž může vést k nestabilitě těla koloběžky a dalším závadám.

Brzdy

Zatáhněte za obě brzdové páky. Měli byste cítit zřejmý bod tlaku a páčky by se neměly dotýkat rukojeti. Při stlačení brzdy by měla být brzda citlivá. Abyste zajistili maximální životnost brzdových součástí, zabraňte znečištění destiček a kotouče mastnými látkami. Pravidelně kontrolujte stav lanek, kanálků nebo svazků a opotřebení brzdových destiček.



Mechanická bezpečnost

Vždy proveďte vizuální kontrolu, zda jsou všechny šrouby a matice utažené a na svém místě. Pokud je něco v nepořádku nebo chybí a nejste si jisti, přineste to zpět autorizovanému distributorovi nebo nás kontaktujte e-mailem.

Zkontrolujte pneumatiky a kola a zda nevykazují známky opotřebení;

není třeba je vyměnit. Vždy se ujistěte, že se brzdový mechanismus nedotýká kol a umožňuje jejich volné otáčení.

Vždy provádějte mechanické kontroly brzd a dalších částí skútru, které umožňují viditelnost, bezpečnost a funkčnost skútru.

Doporučujeme provádět údržbu koloběžky každé 3 měsíce, abyste se ujistili, že všechny komponenty fungují správně. Pokud koloběžku používáte intenzivně, měla by se doba údržby odpovídajícím způsobem zkrátit.



Níže jsou uvedeny klíčové součásti, které je třeba dotáhnout po 1000 km.



Doporučujeme šrouby před opětovným zašroubováním nahřát fénem, aby se daly snáze vyšroubovat.

Otřesy rukojeti

Pokud máte pocit, že je představec uvolněný a při jízdě se třese, zkontrolujte vidlici a skládací mechanismus a upevněte uvolněnou část.

Otevřete klíč, vyšroubujte šrouby podle obrázku a vyjměte blok, poté šrouby seřídte, utáhněte prostřední matici směrem ven do příslušné polohy, tak nainstalujte blok a utáhněte šrouby, nakonec zavřete klíč.



Baterie

- Elektrický skútr je vybaven lithium-ion baterií. Průměrná životnost baterie je 600 cyklů. Při běžném používání a údržbě může životnost baterie obecně dosáhnout více než 800 cyklů s minimálním poklesem kapacity baterie.
- Před prvním použitím koloběžky nabijte baterii do plného stavu.
- Před nabíjením se vyvarujte úplného vybití baterie skútru. Vždy se ujistěte, že je nabitá minimálně na 10 %. Pro uspokojivý výkon vozidla musí být baterie nabitá minimálně na 50 %.
- Nenechávejte elektrický skútr se značně vybitou baterií několik hodin. Okamžitě ji nabijte.
- **Při dlouhodobém skladování elektrického skútru se ujistěte, že je baterie nabitá alespoň na 70-90 %. Koloběžku je vhodné nabíjet minimálně jednou za 30 dní.**
- Vždy používejte pouze originální nabíječku, která odpovídá modelu skútru.
- Nenechávejte elektrický skútr při nízkých teplotách pod 0 nebo na přímém slunci. Baterii udržujte v suchu. Negativní okolní podmínky mohou poškodit kapacitu baterie. Životnost baterie souvisí s teplotou skladování.
- S polymerovými lithiovými bateriemi je třeba zacházet velmi opatrně. Nevhodné nabíjení, poškození nebo přehřátí může vést k požáru. Nenechávejte elektrický skútr nabíjet bez dozoru. Nenechávejte elektrickou koloběžku nabíjet přes noc. Během nabíjení na elektrickou koloběžku vždy dohlížejte a zabraňte přebíjení baterie. Poškozenou baterii nepoužívejte, nenabíjejte ani nenechávejte bez dozoru a okamžitě postupujte podle protokolů o likvidaci.

Nabíječka

Speciální nabíječka dodávaná společností Factory má funkci časové ochrany nabíjení.

Pokyny pro nabíjení

- Otevřete kryt nabíjecího portu na elektrickém skútru a **nejprve zasuňte výstupní konektor nabíječky do nabíjecího portu skútru.**
- **Potom zasuňte vstupní zástrčku nabíječky do zásuvky (AC100V-240V, 50/60Hz).**
- Červená kontrolka nabíječky signalizuje, že probíhá nabíjení; když se kontrolka nabíječky rozsvítí zeleně, znamená to, že je baterie plně nabitá. **Poté nejprve odpojte zástrčku nabíječky od elektrické zásuvky a poté odpojte zástrčku od skútru.**
- Při nabíjení baterie ji umístěte do suchého a větraného prostředí.
- **Po nabití nezapomeňte vrátit ochranný gumový kryt na koloběžku! Vniknutí prachu, vody nebo jiných cizích předmětů do štrbiny může poškodit**

7. ŘEŠENÍ PROBLÉMŮ

Pokud váš elektroskútr nefunguje jako obvykle nebo se zdá být vadný, přečtěte si pozorně tuto část. Mnoho provozních problémů mohou uživatelé vyřešit sami.

Tento jednoduchý postup pomáhá obnovit stabilní podmínky pro elektrické obvody.

Pokud se problém nevyřeší nebo máte jiné obavy, obraťte se na oddělení péče o zákazníky výrobce.

SYMPTOMY		MOŽNÁ ŘEŠENÍ
Neúspěšná změna rychlosti nebo příliš nízká maximální rychlost	<ul style="list-style-type: none"> • Nízké napětí baterie • Špatná rukojeť regulátoru • Špatný ovladač 	<ul style="list-style-type: none"> • Úplné nabití baterie • Vyměňte rukojeť regulátoru, regulátor
Zapněte napájení, ale motor nefunguje.	<ul style="list-style-type: none"> • Špatná rukojeť regulátoru • Špatný elektrický zámek a kontaktní bod • Špatný ovladač 	<ul style="list-style-type: none"> -Vyměňte rukojeť regulátoru, ovladač -Znovu svařte signál kontaktních částí.
Nedostatečný počet ujetých kilometrů na jedno nabití	<ul style="list-style-type: none"> • Nedostatek tlaku vzduchu v pneumatikách • Nedostatečné nabíjení nebo selhání nabíječky • Baterie je poškozená nebo její životnost vypršela. • Časté brzdění při startu, přetížení 	<ul style="list-style-type: none"> • Pneumatika je plná vzduchu • Baterie je dostatečná nebo vyměňte nabíječku • Výměna baterie
Nabíječka nenabíjí	<ul style="list-style-type: none"> • Kabeláž nabíječky je uvolněná nebo poškozená. • Svařovací šňůra baterie vypadla nebo je poškozená 	<ul style="list-style-type: none"> • Svařte spojovací vedení nebo nahradit • Svařte spojovací linku

KÓDY CHYB

Stavový kód	Význam státu
Err00	Normalní stav (nezobrazí se)
Err06	Baterie s nízkým napětím
Err07	Porucha motoru
Err08	Chyba řídítek
Err09	Nadproudová ochrana nebo pojistka regulátoru
Err10	Display nereaguje na ovládací prvek
Err11	Řídicí jednotka nepřijímá signály z displaye.

VÝZNAM NASTAVENÍ PARAMETRŮ

- P01 Jas podsvícení: Level 1 je nejtmaší a level 3 je nejjasnější.
- P02 Jednotka vzdálenosti: 0: km, 1: mil.
- P03 Napětí: 36V, 48V, 52V, 60V, 72V
- P04 Režim spánku: 0: žádný spánek; ostatní čísla jsou rozšaha režimu spánku, rozsah: 1-60; Jednotka minuta
- P05 Rezerva
- P06 Průměr kolečka: jednotka: palec; přesnost: 0,1 palce Kruhová čistá hodnota: 5,0-50 Tento parametr se vztahuje k rychlosti přístroje. Musí být správně nastaven, aby přístroj mohl fungovat správně.
- P07 Počet otáček magnetických ocelí: rozsah: 1-100, výchozí: 30. Tento parametr je vztahen k rychlosti otáčení přístroje. Musí být správně nastaven, aby přístroj mohl správně fungovat.
- P08 Nastavení limitu rychlosti; 100 představuje neomezenou rychlost
- P09 Nulový start a nenulový start, 0: nulový start: 1: nenulový start
- P10 Rezerva
- P11 Rozsah nastavení síly EABS: 0-5; 0 označuje EABS, 5 označuje nejsilnější EABS.
- P12 Rozsah nastavení počáteční síly: 1-5; 1 je nejslabší, 5 je nejsilnější
- P13 Rezerva
- P14 Rezerva
- P15 Rezerva
- P16 Nastavení resetu ODO: Stisknutím tlačítka nahoru na 5 sekund se ODO vynuluje.
- P17 Nastavení tempomatu: 0: vypnout tempomat, 1: zapnout tempomat
- P18 Zobrazuje, kolikrát bylo ODO resetováno.
- P19 Rozhraní vazby karty zobrazuje počet připojených karet NFC, 15x stiskněte tlačítko dolů pro resetování.
- P20 Rezerva

*** Změna nastavení P může způsobit poškození koloběžky eScooter a poškození ovladače. Některé parametry nemůže koncový uživatel měnit!**

Na škody způsobené změnou nastavení P se nevztahuje záruka .

8. Technické specifikace

Model	VORTEX
Typ	Elektrická koloběžka 10"
Napětí baterie	52V
Kapacita baterie	Lithium 18Ah , 936Wh, inteligentní řízení BMS
Napětí/proud nabíječky	AC 100-240V / DC 58,8V, 2A
Doba nabíjení	9-10h
Výkon motoru	2 X 1200W, bezkartáčový zadní a přední motor
Maximální rychlost *	≤ 25 km/h
Dojezd *	70 km
Řídicí jednotka	Displej LCD (rychlost, stav baterie, úroveň výkonu, ujetá a celková vzdálenost, zapnuté/vypnuté světlomety...),
Ráfek	Hliníková slitina
Dosah BT / zisk antény	2400 - 2483.5 MHz / 2,06 dBi Max
Inteligentní systém BMS	
Velikost kola / pneumatiky	10" / 10*3.0
Brzdy vpředu/vzadu	Hydraulické kotoučové brzdy + elektrická brzda
Rozměry	1225*640*1328 mm
Skládané rozměry	1225*640*550 mm
Maximální zatížení	120 kg
Hmotnost Netto	32 kg

Vzhledem k tomu, že výrobek je neustále zdokonalován, specifikace a pokyny v této příručce se mohou změnit bez zvláštního upozornění.

* Může se lišit v závislosti na jízdních podmínkách, zatížení a konfiguraci terénu. Testování bylo provedeno při rychlosti 25 km/h, 75kg řidič, konstantní rychlost na rovném terénu.

Informace o příslušenství ErP

Adaptér musí být instalován v blízkosti zařízení a musí být snadno přístupný.

Síťová zástrčka se považuje za odpojovací zařízení adaptéru.

Adaptér: XVE126-5880200 100-240V~ 50/60Hz/2,5A/58,8VDC/2,0A

Výstupní výkon: 117,6 W Max.

Průměrná aktivní účinnost: 89.67%

Účinnost při nízkém zatížení (10 %) 86.98%

Spotřeba energie bez zatížení: 0,17W

Informace o likvidaci pro uživatele odpadních elektrických a elektronických zařízení (domácnosti)



Tento symbol na výrobku (výrobci) a/nebo v průvodních dokumentech znamená, že použité elektrické a elektronické výrobky by neměly být míchány s běžným domovním odpadem. Za účelem řádného zpracování, využití a recyklace odevzdejte tento výrobek (výrobky) na určených sběrných místech, kde bude přijat zdarma. V některých zemích můžete případně výrobky vrátit místnímu prodejci po zakoupení ekvivalentního nového výrobku. Správná likvidace tohoto výrobku pomůže ušetřit cenné zdroje a zabráni případným negativním dopadům na lidské zdraví a životní prostředí, které by jinak mohly vzniknout v důsledku nevhodného nakládání s odpadem. Další informace o nejbližším určeném sběrném místě vám poskytne místní úřad. Za nesprávnou likvidaci tohoto odpadu mohou být v souladu s vaší národní legislativou uloženy sankce.

Likvidace odpadních baterií



Ověřte si místní předpisy pro likvidaci použitých baterií nebo zavolejte do místního zákaznického servisu a získejte pokyny pro likvidaci starých a použitých baterií. Baterie v tomto výrobku by neměly být likvidovány společně s domovním odpadem. Staré baterie určitě likvidujte na speciálních místech pro likvidaci použitých baterií, která najdete ve všech maloobchodních prodejnách, kde lze baterie zakoupit.

EU prohlášení o shodě

Tímto společnost M SAN Grupa d.o.o. prohlašuje, že elektrický skútr je v souladu se směrnicí

- Směrnice o strojních zařízeních 2006/42/ES
- Směrnice 2014/30/EU o elektromagnetické kompatibilitě
- Směrnice RED Directive 2014/53/EU
- Směrnice ErP 2009/125/ES
- Směrnice RoHS 2011/65/EU



Úplné znění EU prohlášení o shodě je k dispozici na této internetové adrese: www.msan.hr/dokumentacijaartikala.

MS ENERGY

VORTEX

SK

Pôvodný návod na použitie



VAROVANIE

Pred prvým naštartovaním e-kolobežky nezabudnite pripojiť e-kolobežku k priloženej originálnej nabíjačke a nechajte ju úplne NABIŤ batériu (kontrolka na nabíjačke sa zmení z červenej na zelenú)!

INAK NIE JE MOŽNÉ E-KOLOBEŽKU NAŠARTOVAŤ.

DÔLEŽITÉ

- Pri dlhodobom skladovaní elektrického skútra sa uistite, že je batéria nabitá na 70 - 80 %. Kolobežku sa odporúča nabíjať minimálne raz za 30 dní.
- Nenechávajte elektrický skúter s výrazne vybitou batériou niekoľko hodín. Okamžite ju nabite!
- Vždy používajte iba originálnu nabíjačku, ktorá zodpovedá modelu skútra.
- Nenechávajte elektrický skúter v chlade pod 5 °C alebo na priamom slnku. Batériu udržiavajte v suchu. Negatívne podmienky prostredia môžu poškodiť kapacitu batérie.
- Pred každou jazdou vždy skontrolujte, či je e-kolobežka v dobrom stave a či na nej nie sú uvoľnené žiadne časti. Ak nájdete nejaké uvoľnené časti, okamžite ich dotiahnite pomocou dodaného náradia. Týmto spôsobom si vždy zabezpečíte bezpečnú jazdu a dlhšiu životnosť kolobežky.

ÚVOD

Ďakujeme, že ste si zakúpili elektrickú kolobežku MS Energy.

Pred prvým použitím nového výrobku je dôležité prečítať si túto užívateľskú príručku.

Aby ste mohli tento výrobok plne využívať, postupujte veľmi pozorne podľa pokynov v tomto návode na použitie, najmä podľa kapitol Upozornenia a Bezpečnosť.

Tento návod na použitie uložte na bezpečné miesto, aby ste ho mohli v budúcnosti použiť. Sme si istí, že vaša nová E-kolobežka bude spĺňať vaše potreby.

Toto zariadenie spĺňa najvyššie štandardy, inovatívne technológie a vysoký užívateľský komfort.



Blesk so symbolom šípky vo vnútri trojuholníka upozorňuje používateľa na prítomnosť nebezpečného napätia, ktoré nie je izolované vo vnútri výrobku a môže byť dostatočne silné na to, aby predstavovalo riziko úrazu elektrickým prúdom.



Výkričník vo vnútri trojuholníka upozorňuje používateľa na prítomnosť dôležitých pokynov na obsluhu a údržbu v dokumente priloženom v balení.



POZOR



**RIZIKO ÚRAZU ELEKTRICKÝM PRÚDOM
NEOTVÁRAŤ**

Neotvárajte kryt elektrickej nabíjačky ani žiadne iné časti elektrického skútra. Používateľ nesmie v žiadnom prípade pracovať vo vnútri elektrických častí. Opravu môže vykonávať len kvalifikovaný technik zo servisu.



Hlavná zástrčka sa používa ako odpojovacie zariadenie nabíjačky.



Nesprávna výmena batérie môže viesť k riziku, vrátane výmeny za iný podobný alebo rovnaký typ. Nevystavujte batérie pôsobeniu tepla, napríklad slnku, ohňu alebo niečomu podobnému.

DÔLEŽITÉ: Pozorne si prečítajte tento návod a uschovajte si ho pre budúce použitie. Vždy dodržiavajte všetky upozornenia a označené pokyny.

Tento výrobok je v súlade s normami: EN17128 (trieda2), označenie: PLEV (osobné ľahké elektrické vozidlá) s maximálnou povolenou rýchlosťou 25 km/h.

UPOZORNENIE: Plastový kryt držte mimo dosahu detí, aby nedošlo k uduseniu!

1. DÔLEŽITÉ BEZPEČNOSTNÉ POKYNY

1. **VAROVANIE!** Výrobok nikdy nepoužívajte v blízkosti vodného zdroja.
2. **VAROVANIE!** Ak je výrobok poškodený, prestaňte ho používať!
3. **DÔLEŽITÉ:** Pozorne si prečítajte príručku o fungovaní elektrickej kolobežky, nepoužívajte elektrickú kolobežku pokiaľ ju neviete používať a nepožičiavajte ju osobám, ktoré s ňou nevedia manipulovať.
4. Pred jazdou na cyklistickom pruhu si to prosím precvičte na voľnom priestranstve bez premávky na úrovni 1. prevodového stupňa.

5. **VAROVANIE!** Maximálna nosnosť je 120 kg.

VAROVANIE: Výrobok používajte len v súlade s miestnymi predpismi!



Elektrický skúter je určený len pre dospelých. Deti mladšie ako 14 rokov nesmú na e-kolobežke jazdiť. Jazdec by mal byť vysoký 120-200 cm a musí vážiť viac ako 20 kg. Maximálna hmotnosť je 120 kg.

- Pri jazde na elektrickom skútri dôrazne odporúčame používať prilbu a bezpečnostnú výbavu, ako sú chrániče kolien a laktov, aby ste predišli zraneniam. Počas jazdy vždy noste obuv.



- Venujte čas osvojeniu si základov praxe, aby ste sa vyhli akejkoľvek vážnej nehode, ku ktorej môže dôjsť v prvých mesiacoch.
- Skontaktujte sa s predajcom, aby vás mohol odporučiť na vhodnú školiacu organizáciu. Nejazdite vysokou rýchlosťou, na nerovnom teréne alebo na svahoch. Vyhýbajte sa miestam s vysokou premávkou alebo preplneným oblastiam.
- V každom prípade predvídajte svoju trajektóriu a rýchlosť a rešpektujte pravidlá cestnej premávky, pravidlá chodníka a najzraniteľnejších.

- Keď sa blížite k chodcovi alebo cyklistovi, upozornite na svoju prítomnosť, ak vás nie je vidieť alebo počuť.
- Pri chôdzi prechádzajte cez chránené priechody.
- V každom prípade sa starajte o seba a o ostatných
- Nejazdite po požití alkoholu alebo drog!
- Musíte dodržiavať miestne zákony a dávať prednosť chodcom. Používateľ by mal skontrolovať obmedzenia používania v súlade s miestnymi predpismi.
- Pri každej jazde na tomto vozidle riskujete zranenie v dôsledku straty kontroly, nárazu a pádu. V záujme bezpečnej jazdy si musíte prečítať a dodržiavať všetky pokyny a upozornenia uvedené v návode na používanie.
- Nie je určený na profesionálne používanie (napr. používanie skútra na doručovanie). Toto vozidlo nie je určené na akrobatické použitie.
- Vozidlo sa používa len pre jednu osobu
- Príslušenstvo a akékoľvek ďalšie položky, ktoré nie sú schválené výrobcom, sa nesmú používať.
- **UPOZORNENIE:** Brzda sa môže pri používaní zahrievať. Po použití sa jej nedotýkajte

JAZDA NA ELEKTICKOM SKÚTRI

6. Elektrický skúter je osobný dopravný prostriedok a je určený len na používanie jednou osobou. Na tomto elektrickom skútri nevozte spolujazdca.
7. Nejazdite na elektrickom skútri po verejných komunikáciách, nebezpečnom povrchu alebo mimo nich.
8. Akékoľvek zaťaženie pripevnené k riadidlám ovplyvňuje stabilitu vozidla.
9. Počas jazdy majte vždy obe ruky na riadidlách a obe nohy na stojacej doske. Prosím, neskáčte na stojacej doske. **Nevykonávajte kaskadérske kúsky ani sa prudko neotáčajte. Doprava v meste má mnoho prekážok, ktoré treba prekonať, napríklad obrubníky alebo schody. Odporúčame vyhábať sa skokom cez prekážky. Pred prejazdom cez tieto prekážky je dôležité predvídať a prispôbiť svoju trajektóriu a rýchlosť chodcovi. Odporúča sa tiež vystúpiť z vozidla, keď sa tieto prekážky stanú nebezpečnými vzhľadom na ich tvar, výšku alebo šmykľavosť.**
10. Počas jazdy na skútri nevypínajte napájanie motora.

11. Nepokúšajte sa jazdiť:

- Nad medzerou väčšou ako 3 cm. To môže spôsobiť zranenie jazdca alebo poškodenie vozidla.
- Pri jazde na nerovnej alebo hrboľatej ceste spomaľte elektrický skúter alebo zastavte jazdu na vozidle.
- Na klzkých povrchoch, ako je olej alebo ľad.
- Za poveternostných podmienok s teplotou pod 0 °C.
- Nad vodou, aby nedošlo k poškodeniu elektrických častí vozidla.
- Upozornenie: Brzdová vzdialenosť za mokrých podmienok je výrazne dlhšia než na suchých cestách. Prispôsobte svoju rýchlosť podmienkam.

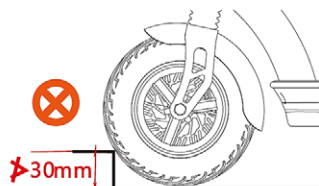

- Elektrickú kolobežku nepoužívajte ani s ňou nepohybujte, kým je pripojená nabíjačka batérií. Ak tak urobíte, môže dôjsť k poškodeniu napájacieho kábla, nabíjačky batérií a/alebo nabíjacieho portu.
- Nejazdite na skútri E-Scooter, ak sa vyskytne porucha na batérii alebo na niektorej súčasti napájacieho systému. V opačnom prípade môžete stratiť kontrolu a utrpieť vážne zranenia.
- Pred jazdou v noci skontrolujte zostávajúcu kapacitu batérie. Svetlo napájané z akumulátora zhasne čoskoro po tom, ako sa zostávajúca kapacita akumulátora zníži natoľko, že jazda s asistovaným napájaním už nebude možná. Jazda bez svetla môže zvýšiť riziko zranenia.

- Odporúča sa nabíjať batériu na 30-70 % celkovej kapacity batérie. Pred nabíjaním sa vyhnite úplnému vybitiu batérie skútra na nulu.



- Neupravujte ani nemodifikujte vozidlo vrátane rúrky a objímky riadenia, predstavca, sklápacieho mechanizmu a zadnej brzdy.** Neinštalujte neoriginálne diely alebo príslušenstvo. Ak tak urobíte, môžu poškodiť výrobok, spôsobiť poruchu alebo zvýšiť riziko zranenia.

- Príprava pred jazdou:** Pred jazdou si nasaďte prilbu, rukavice a ďalšie ochranné pomôcky, aby ste sa v prípade nehody ochránili pred poškodením.

Zakaždým skontrolujte stav skútra a uistite sa, že sú všetky časti pevne pripevnené. V prípade potreby sa uistite, že ste pred jazdou dotiahli všetky uvoľnené časti. Jazda s uvoľnenými alebo

nedostatočne upevnenými dielmi môže spôsobiť zranenie, pád alebo mechanické poškodenie, na ktoré sa nevzťahuje záruka!

VAROVANIE! Ako každý mechanický komponent, aj vozidlo je vystavené vysokému namáhaniu a opotrebovaniu.

Rôzne materiály a komponenty môžu reagovať na opotrebenie alebo únavu odlišne. Ak sa prekročí očakávaná životnosť súčiastky, môže sa náhle zlomiť, čím hrozí riziko zranenia používateľa. Praskliny, škrabance a zmena farby v oblastiach vystavených vysokému namáhaniu naznačujú, že životnosť súčiastky presiahla svoju životnosť a mala by sa vymeniť.

18. **Jazdné podmienky:** teplota okolia 0 až 40 °C, bezvetrie a rovné cesty; bez častého štartovania a brzdenia sa celková dojazdová vzdialenosť môže líšiť (podľa kapacity batérie, modelu, stavu terénu a hmotnosti nákladu).
19. **Maximálne zaťaženie:** maximálne zaťaženie kolobežky E je 120 kg; kolobežku nepreťažujte, pretože to môže spôsobiť poškodenie kolobežky alebo zranenie osôb.
20. V prípade častého brzdenia, rozbiehania, jazdy do kopca, proti vetru, na zablatených cestách, pri preťažení sa spotrebuje veľké množstvo elektrickej energie akumulátora, čo ovplyvní ďalší dojazd, preto odporúčame, aby ste sa pri jazde vyhli uvedeným faktorom.
21. Ak je akumulátor dlhodobo vypnutý, uistite sa, že je dostatočne nabitý, a ak je jeho skladovanie dlhšie ako jeden mesiac, je potrebné ho dodatočne raz nabiť.
22. **Dbajte na to, aby ste dávali pozor:** elektrický skúter sa nemôže dlhodobo brodiť, pretože ak sa voda dostane do regulátora a motorového kolesa, môže spôsobiť skrat a poškodiť elektroniku!
23. Zákaz neoprávneného zasahovania do vozidla poprípadne upravovania el. skútra, pričom spoločnosť nezodpovedá za všetky škody, ktoré z toho vyplývajú.
24. Vyradenú batériu nemožno náhodne vyhodiť, aby sa zabránilo znečisteniu životného prostredia.
25. Pri rozkladaní vozidla stlačte rukoväť skladacieho systému, kým nezacvakne, a uistite sa, že je na správnom mieste.
26. Odstráňte všetky ostré hrany spôsobené používaním.

NABÍJAČKA

27. Túto nabíjačku nikdy nepoužívajte na nabíjanie iných elektrických zariadení.

28. **Na dobíjanie batérií e-kolobežky nepoužívajte žiadnu inú nabíjačku ani spôsob nabíjania. Použitie inej nabíjačky môže viesť k požiaru, výbuchu alebo poškodeniu batérií.**
29. Túto nabíjačku môžu používať deti vo veku 8 rokov alebo staršie a osoby s telesným, zmyslovým alebo mentálnym postihnutím, alebo osoby, ktoré nemajú potrebné skúsenosti a znalosti, za predpokladu, že sú pod dohľadom, sú poučené o bezpečnom používaní spotrebiča a rozumejú nebezpečenstvám, ktoré z toho vyplývajú. Nedovoľte deťom, aby sa so spotrebičom hrali. Čistenie a údržbu by deti nemali vykonávať bez dozoru.
30. Nedovoľte, aby bola nabíjačka ponorená do vody alebo iných kvapalín. Okrem toho nabíjačku nikdy nepoužívajte, ak sú svorky mokré.
31. Nikdy sa nedotýkajte zástrčky nabíjačky, nabíjacieho portu alebo kontaktov mokrymi rukami. Môžete utrpieť úraz elektrickým prúdom.
32. Nedotýkajte sa kontaktov nabíjačky kovovými predmetmi. Nedovoľte, aby sa do nich dostali cudzie predmety, mohli by spôsobiť skrat v kontaktoch, čo môže spôsobiť úraz elektrickým prúdom, požiar alebo poškodenie nabíjačky.
33. **Pravidelne čistite zástrčku napájacieho adaptéra DC a nabíjací port na skútri. Vlhkosť, prach alebo iné častice by mohli znížiť účinnosť izolácie a spôsobiť požiar alebo poškodenie skútra! Ochranná zástrčka na nabíjacom porte na kolobežke musí byť vždy riadne uzavretá! V prípade, že je nabíjací port mokrý alebo znečistený, nezapájajte zástrčku DC adaptéra! Najprv riadne očistite zástrčku adaptéra a zásuvku kolobežky, vysušte všetky časti a potom zapojte zástrčku nabíjacieho adaptéra!**
34. Nabíjačku batérií nikdy nerozoberajte ani neupravujte. Môžete spôsobiť požiar alebo utrpieť úraz elektrickým prúdom.
35. Nepoužívajte viacnásobné zásuvkové adaptéry ani predlžovacie káble. Použitie adaptéra do viacerých zásuviek alebo podobného zariadenia môže prekročiť menovitý prúd a spôsobiť požiar.
36. Nepoužívajte kábel zviazaný alebo stočený a neskladujte ho s káblom stočeným okolo tela hlavnej nabíjačky. Ak je kábel poškodený, môže spôsobiť požiar alebo môžete utrpieť úraz elektrickým prúdom.



37. Pevne zasuňte napájaciu a nabíjaciu zástrčku do zásuvky. Ak zástrčka a nabíjacia zástrčka nie sú úplne zasunuté, môže to spôsobiť požiar v dôsledku elektrického výboja alebo prehriatia.
38. Nabíjačku batérií nepoužívajte v blízkosti horľavých materiálov alebo plynov. Môže to spôsobiť požiar alebo výbuch.
39. Počas nabíjania nikdy nabíjačku nezakrývajte ani na ňu nekladte žiadne predmety. Môže to viesť k vnútornému prehriatiu a spôsobiť požiar.
40. Nabíjačku batérií nepúšťajte a nevystavujte ju silným nárazom. V opačnom prípade môže dôjsť k požiaru alebo úrazu elektrickým prúdom.
41. Ak je napájací kábel poškodený, prestaňte nabíjačku používať a odneste ju k autorizovanému predajcovi.
42. S napájacím káblom zaobchádzajte opatrne. Pri zapájaní nabíjačky v interiéri, keď je bicykel vonku, môže dôjsť k zachyteniu alebo poškodeniu napájacieho kábla o dvere alebo okná.
43. Neprechádzajte kolesami kolobežky cez napájací kábel alebo zástrčku. V opačnom prípade môžete napájací kábel alebo port poškodiť.

BATÉRIA

44. Batériu a nabíjačku uchovávajúte mimo dosahu detí.
45. Nikdy nenechajte batériu vybiť, po úplnom vybití ju okamžite dobite!
46. Batéria je umiestnená v tele kolobežky a nie je možné ju vybrať. Počas nabíjania sa však nedotýkajte batérie ani nabíjačky. Keďže batéria a nabíjačka batérie dosahujú počas nabíjania teplotu 40-70 °C, dotyk s nimi môže viesť k popáleninám prvého stupňa.
47. Ak je puzdro batérie poškodené, prasknuté alebo spozorujete nezvyčajný zápach, nepoužívajte ho. Únik kvapaliny z batérie môže spôsobiť vážne poranenie. Obráťte sa na autorizovaného distribútora, predajcu alebo autorizované servisné stredisko.
48. Neskratujte kontakty nabíjacieho portu batérie. Ak tak urobíte, môže to spôsobiť zahriatie batérie alebo jej vznietenie, čo môže spôsobiť vážne zranenie alebo materiálne škody.



49. Batériu nerozoberajte ani neupravujte. Ak tak urobíte, môže dôjsť k zahriatiu batérie alebo k jej vznieteniu, čo môže spôsobiť vážne zranenie alebo materiálne škody.
50. Ak elektrický skúter nepoužívate niekoľko mesiacov, pred uskladnením nabite batériu na 100 %. Okrem toho sa odporúča každý mesiac kolobežku zapnúť, nechať motor niekoľko minút bežať a dobiť batériu na 100 %.
51. Batériu nepúšťajte a nevystavujte ju nárazom. Ak tak urobíte, môže dôjsť k zahriatiu batérie alebo k jej vznieteniu, čo môže spôsobiť vážne zranenia alebo materiálne škody.
52. Batériu nevhadzujte do ohňa ani ju nevystavujte zdrojom tepla. V opačnom prípade môže dôjsť k požiaru alebo výbuchu, čo môže mať za následok vážne zranenia alebo materiálne škody. Nevkladajte batériu do ohňa!
53. Kapacita batérie a dojazd sa môžu znížiť, ak používate E-kolobežku v chladnom počasí pri teplote pod 0 °C.
54. V horúcom počasí neskladujte e-kolobežku príliš dlho v kufri auta. Kolobežku skladujte na chladnom a suchom mieste.



Poznámky

Pri kúpe si vyberte a kúpte model vhodný pre vaše potreby a vodiči musia mať pred jazdou na cestách zručnú techniku jazdy. V záujme vášho správneho používania a bezpečnosti venujte pozornosť nasledujúcim pokynom:

1. V procese používania venujte pozornosť kontrole stavu upevnenia motora a iných konštrukcií a v prípade zistenia uvoľnenia by sa mali včas dotiahnuť.
2. Pri štartovaní napájania alebo pri stretnutí so strmým svahom pomáhajte, pokiaľ je to možné, aby ste znížili štartovací prúd a predĺžili životnosť batérie a kilometrový výkon pokračovacej linky.
3. Počas daždivých dní venujte zvýšenú pozornosť: Používanie e-kolobežiek sa neodporúča počas dažďa, snehu alebo ľadu.
4. Používatelia musia na nabíjanie akumulátora používať nabíjačku určenú výrobcom. Pri nabíjaní umiestnite batériu a nabíjačku plynule.

5. Je zakázané, aby boli na skrinke batérie a nabíjačky položené iné predmety, ktoré by bránili cirkulácii tepla a vzduchu, pričom by sa malo zachovať dobré vetranie v miestnosti.
6. Udržiavajte primeraný tlak vzduchu v pneumatikách (ak sú pneumatiky vybavené tlakovou hadičkou), aby ste predišli zvýšenému odporu pri jazde a ľahkému opotrebovaniu pneumatík a deformácii ráfika.
7. Vodiči by mali dodržiavať pravidlá cestnej premávky a rýchlosť jazdy by mala byť nižšia ako 25 km/h.
8. Pri jazde vysokou rýchlosťou alebo z kopca kontrolujte rýchlosť tak, aby ste sa vyhli prudkému brzdeniu, aby sa ťažisko nepohybovalo dopredu, čo by viedlo k nebezpečenstvu.
9. Po prejdení dlhšej vzdialenosti nechajte batériu 30 minút vychladnúť a potom ju pripojte k nabíjačke. To isté urobte po jazde v chladnom počasí
10. Nepoužívajte skúter v snehu alebo za nepriaznivého počasia!

DÔLEŽITÉ:

Ochranný kryt zásuvky nabíjačky e-kolobežky musí byť vždy správne umiestnený na svojom mieste, aby sa zabránilo vniknutiu vody alebo prachu. V opačnom prípade môžu vlhkosť alebo nečistoty spôsobiť skrat alebo poruchu jednotky. Na závady spôsobené nedbalosťou používateľa sa nevzťahuje záruka



Pred každou jazdou vždy skontrolujte, či je e-kolobežka v dobrom stave a či na nej nie sú uvoľnené žiadne časti. Ak nájdete nejaké uvoľnené časti, okamžite ich dotiahnite pomocou dodaného náradia. Takto si vždy zabezpečíte bezpečnú jazdu a dlhšiu životnosť skútra.

Príslušenstvo a komponenty:

Skontrolujte všetky doplnky.

Používateľská príručka 1x



Allenové kľúče 1x



NFC kľúč 1x



Adaptér nabíjačky 1x



2. ZÁKLADNÁ ŠTRUKTÚRA A ČASTI



Riadiadá



3. INŠTALAČNÁ PRÍRUČKA

Správne nastavenie skútra je najdôležitejším krokom k vašej bezpečnosti.

- Otvorte škatuľu pomocou noža na škatule a odklopte jej vrchnú časť. Vo vnútri by ste mali vidieť ochranný polystyrén spolu s nasledujúcim obsahom:
 - MS ENERGY VORTEX e-skúter
 - Manuál
 - Nabíjačka a kábel
 - imbusové kľúče
 - NFC- kľúčeAk niektorá z týchto položiek chýba, obráťte sa na predajňu alebo servis.
- S niečou pomocou vyberte kolobežku z krabice a položte ju na rovný povrch. Odporúčame použiť stoličku alebo lavicu, pretože kolieska sa musia voľne otáčať.
- Opatrne odstráňte ochranný materiál z kolobežky a odložte ho nabok. Odporúčame ponechať si polystyrén aj škatuľu pre prípad, že by ste nám kolobežku potrebovali poslať späť. V opačnom prípade materiál recyklujte všade, kde je to možné.

MONTÁŽ

- Kolobežku postavte na stabilnú podložku alebo ju postavte na lavičku.
- Rozložte elektrický skúter VORTEX. Uistite sa, že háčik nie je zacvaknutý do zadnej opierky nôh.
- Kolobežku postavte na stabilnú podložku alebo ju postavte na lavičku.
- Nakoniec sa uistite, že je bezpečnostné tlačidlo skladacieho mechanizmu zacvaknuté v stopke.

Skladanie sa vykonáva v opačnom poradí.



AKO PRIPEVNIŤ RIADIDLÁ



A. Najskôr odstráňte vertikálny kryt a skrutky na vertikále.

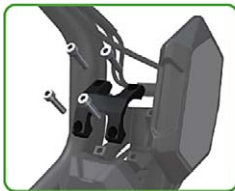

B. Potom odstráňte skrutky zo svorky riadidiel a potom odstráňte svorku hornej časti



C. Potom narovnajete displej a venujte pozornosť zapojeniu displeja.



D. Potom umiestnite rukoväť do správnej polohy.



E. Predposledný krok, nainštalujte svorku riadidiel a potom nainštalujte štyri skrutky



F. Ako posledný krok umiestnite prístroj do zvislej polohy a utiahnite skrutky na vertikálnom kryte.

Nesprávna montáž, údržba alebo používanie vášho skútra Vortex môže spôsobiť poruchu súčiastky alebo výkonu, stratu kontroly, vážne zranenie alebo smrť. pred jazdou si musíte prečítať a pochopiť celý návod a ďalšie príslušenstvo. ak máte akýkoľvek problém, navštívte našu oficiálnu webovú stránku.

4. OPERÁCIA

NABÍJANIE

VAROVANIE: Pred prvým spustením e-kolobežky sa uistite, že ste pripojili e-kolobežku k priloženej originálnej nabíjačke a batériu nechali úplne **NABIŤ** (kontrolka na nabíjačke sa zmení z červenej na zelenú)!

INAK NIE JE MOŽNÉ E-KOLOBEŽKU NAŠTARTOVAŤ.

DÔLEŽITÉ:

Skôr ako začnete nabíjať batériu, pozorne si prečítajte upozornenia o batériách a nabíjačke v kapitole "DÔLEŽITÉ BEZPEČNOSTNÉ POKYNY".

Ochranný kryt zásuvky nabíjačky e-kolobežky musí byť vždy správne umiestnený na svojom mieste, aby sa zabránilo vniknutiu vody alebo prachu. V opačnom prípade môžu vlhkosť alebo nečistoty spôsobiť skrat alebo poruchu jednotky! Na závady spôsobené nedbalosťou používateľa sa nevzťahuje záruka

Čas nabíjania je ovplyvnený teplotou. Vyššia teplota okolia spôsobí dlhší čas nabíjania.

Batériu nabíjajte v prostredí s normálnou izbovou teplotou!

Nikdy nenechávajte skúter na nabíjačke bez dozoru!



1. Otvorte gumový uzáver.
2. **Najskôr** zasuňte nabíjaciu zástrčku. **Potom zapojte nabíjačku do elektrickej zásuvky!**
3. Počas nabíjania bude na nabíjačke svietiť **ČERVENÁ** kontrolka. Keď je batéria plná, kontrolka nabíjačky sa zmení na **ZELENÚ**.
4. Po ukončení nabíjania odpojte nabíjačku **najprv** zo zásuvky a potom odpojte nabíjaciu zástrčku od e-kolobežky.
5. Zatvorte gumový uzáver!



Štandardná konfigurácia má len jednu nabíjačku

Nasledujúce veci sú zakázané

1. Nepoužívajte skúter pri nabíjaní
2. Neskladujte skúter dlhší čas s takmer vybitou batériou
3. Nejazdite pri extrémne nízkych hodnotách batérie, pred jazdou vždy venujte pozornosť hodnotám batérie

OVLÁDACIE PRVKY A LED DISPLEJ

V rozhraní nastavenia sa na prepínanie možností používajú ľavé a pravé tlačidlo. Ľavým tlačidlom a pravým tlačidlom sa nastavuje hodnota zobrazená na displeji. Klávesy nahor a nadol sa používajú na zmenu parametrov možností. Kláves nahor slúži na zvýšenie (napríklad svetlo sa rozsvieti pre 1-2) a kláves nadol slúži na zníženie (napríklad svetlo stmavne pre 3-2). "



Kľúč napájania		Krátkym stlačením tlačidla napájania spustíte e-kolobežku, keď nie je naštartovaná, a krátkym stlačením tlačidla napájania prepnete zobrazenie času a počtu najjazdených kilometrov, keď je naštartovaná. Stlačením a podržaním tlačidla napájania sa vypne.
Kľúč nahor		Krátkym stlačením tlačidla nahor zvýšite prevodový stupeň a dlhým stlačením tlačidla nahor zapnete/vypnete svetlomety.
Tlačidlo nadol		Krátkym stlačením tlačidla znížite rýchlosť a dlhým stlačením tlačidla prepnete medzi jednoduchým a dvojitým pohonom motora.
Tlačidlá nahor a nadol		Súčasne dlhým stlačením tlačidiel nahor a nadol vstúpите do rozhrania nastavenia.
Ľavý kľúč		Krátkym stlačením ľavého tlačidla zapnete alebo vypnete ľavý smerový signál a prepnete možnosti pri nastavovaní rozhrania.
Pravý kľúč		Krátkym stlačením pravého tlačidla zapnete alebo vypnete pravý smerový signál a prepnete možnosti pri nastavovaní rozhrania.
Ľavé a pravé tlačidlo		Súčasne dlhým stlačením ľavého a pravého tlačidla spustíte dvojitý záblesk a ľubovoľným stlačením ľavého alebo pravého tlačidla ho zrušíte.



Na ľavom obrázku je znázornený stav prístroja pri normálnom používaní podľa predvolených nastavení. Stav môžete zmeniť nastavením tak, aby ste získali požadované parametre a stav. Na spodnom ľavom obrázku sú zobrazené parametre tohto prístroja.

Nižšie predstavujeme konkrétne významy parametrov



Keď sú svetlomety zapnuté, nápis na displeji sa zobrazí, a keď sú vypnuté, nezobrazí sa.



Nápis bude svietiť, keď sa na nabíjanie používa USB-C



Indikátor sa rozsvieti, keď sa používa pripojenie Bluetooth. (V súčasnosti nie je funkcia bluetooth aktivovaná)



Keď sa vyskytne porucha, rozsvieti sa indikátor poruchy



Keď je elektrický skúter zapnutý, musíte potiahnuť kartou, aby ste aktivovali elektrický skúter, a bliká výzva



Toto je ikona zostávajúcej batérie, každá mriežka predstavuje 20 % batérie. Keď zostáva len jedna mriežka, venujte pozornosť nabíjaniu



Toto je znamienko napätia batérie



Keď sa zapne ľavé smerové svetlo, bliká ľavá značka. Ide o ľavé smerové svetlo.



Keď sa zapne pravé smerové svetlo, bliká pravá značka. Ide o pravé smerové svetlo.



Keď je zapnuté dvojité blikanie, ľavé a pravé znamienko blikajú súčasne.



Značka zobrazenia rýchlosti, na ktorej sa môže zobrazovať rýchlosť v reálnom čase.



Toto je označenie jednotky rýchlosti, nastavením môžete vybrať príslušnú jednotku.



Keď je nastavený tempomat, rozsvieti sa kontrolka. Nastavením si môžete vybrať, či ho chcete zapnúť alebo vypnúť.



Toto je ikona nulového štartu a stav zobrazený na ľavej strane nie je zapnutý.



Toto je zobrazenie športového režimu, všeobecné predvolené nastavenie je normálny režim, zodpovedajúce zobrazenie značky.



Toto je displej prevodového stupňa, na ktorom sú k dispozícii tri prevodové stupne, predvolené nastavenie je prvý prevodový stupeň.

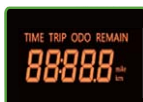

Pri bežnom používaní sa v tejto oblasti zobrazujú údaje týkajúce sa cyklistiky. Prostredníctvom nastavení môžete zobraziť rôzne údaje.



Keď sa rozsvieti kontrolka poruchy, údaje na ľavom paneli sa zmenia na kód indikátora poruchy. (Konkrétne kódy parametrov nájdete v tabuľke)

Väzba NFC

Vaša karta NFC je kľúčom na jednoduché odomknutie skútra pred každou jazdou. Jednoduchým dotykom karty NFC na obrazovke bude skúter pripravený na jazdu.

Vaša karta NFC je pripravená na použitie, ale ak potrebujete ďalšiu/novú kartu NFC, postupujte podľa nasledujúcich pokynov:

1. Súčasne dlhým stlačením tlačidiel hore a dole vstúpte do rozhrania nastavenia.
2. Pomocou ľavého a pravého tlačidla sa pohybujte v používateľskom rozhraní a prepnite ich na P19
3. Priložte kartu NFC k displeju, nárast čísel znamená úspešné viazanie karty.
4. Ak chcete vymazať uložené karty NFC, stlačte 15-krát tlačidlo nadol, aby ste resetovali displej.



Skontrolujte pred každou jazdou!

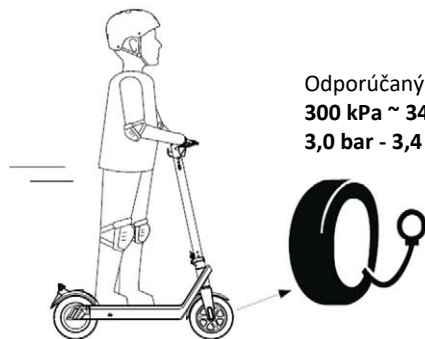

Odporúčaný tlak v pneumatikách:
300 kPa ~ 340 kPa
3,0 bar - 3,4 bar



Pred jazdou na elektrickom skútri starostlivo skontrolujte stav skútra a uistite sa, že na žiadnej časti nie sú známky uvoľnenia alebo poškodenia.

Skontrolujte tesnosť všetkých mechanických častí!

Pred použitím elektrického skútra skontrolujte, či sú napájaci obvod, predné a zadné svetlá, reflektory, predné a zadné brzdy normálne, a ak sa vyskytne abnormalita, prestaňte ho používať a včas ho opravte.

5. PREVÁDKOVÉ POKYNY PRE JAZDU NA SKÚTRI

Pred jazdou

- Vyberte si vhodné miesto na jazdenie.
- Rozložte elektrický skúter podľa pokynov
Skladací kľúč musí byť v správnej polohe a poistný mechanizmus musí byť dotiahnutý!
- **Pri jazde na elektrickom skútri vždy používajte prilbu, obuv a bezpečnostný výstroj, ako sú chrániče kolien a laktov, aby ste predišli zraneniam**

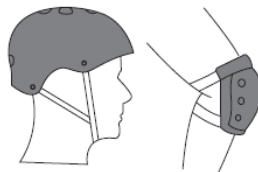

Jazda na skútri

- Dlhým stlačením tlačidla napájania zapnete napájanie.
- Z bezpečnostných dôvodov má elektrický skúter konštrukciu bezpečného štartu, čo znamená, že motor sa môže spustiť len vtedy, keď je rýchlosť vozidla vyššia ako 3 km/h. Zabraňuje spusteniu motora, keď sa omylom stlačí rukoväť zrýchlenia. Ak chcete spustiť jazdné operácie, položte jednu nohu na stojacu dosku a druhú nohu na zem a rozbehnite ju ako klasickú kolobežku. Keď je kolobežka v pohybe a jej rýchlosť je vyššia ako 3 km/h, plynulým stlačením rukoväte zrýchlenia spustíte motor. Po naštartovaní motora položte druhú nohu na stojacu dosku a pokračujte v jazde.
- Uvoľnením plynovej rukoväte môžete znížiť rýchlosť. Pri núdzovom brzdení je potrebné zatiahnuť rukoväť brzdy na ľavej a pravej strane.
- **VAROVANIE: Dávajte pozor na možnosť nepredvídateľných náhlych prekážok na ceste a kontroľte úroveň rýchlosti.**

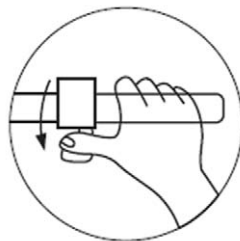

Niektoré krajiny a regióny vyžadujú bezpečnostné zariadenia alebo výstroj. Je vaša zodpovednosťou poznať zákony, pravidlá a predpisy daného štátu a dodržiavať ich. Pred jazdou na kolobežke však dôrazne odporúčame používať bezpečnostné vybavenie správne. Kúpou kolobežky Vortex preberáte zodpovednosť za jej bezpečnú a zákonnú prevádzku, ako aj riziká za prípadné zlyhanie pri jej bezpečnej a zákonnej prevádzke.

Brzdenie

- Zariadenie má prednú a zadnú hydraulickú kotúčovú brzdú. Rýchlosť jazdy prispôbte podmienkam jazdy a dbajte na to, aby ste mohli bezpečne zastaviť v každej situácii.
- Čím väčší je tlak, tým väčšia je brzdná sila. Uvedomte si, že prudké brzdenie môže mať za následok nehodu v dôsledku prešmykovania kolies, straty rovnováhy a pádu vozidla. Prudké brzdenie môže spôsobiť aj poškodenie pneumatiky.

Bezpečnosť jazdy

Akékoľvek poškodenie spôsobené vodou automaticky ruší Vašu záruku.



- Ak narazíte na spomaľovaciu zónu / prah výťahu / výmole a iné netradičné vozovky, neprechádzajte vysokou rýchlosťou. Pri stretnutí s nerovnou cestou dodržiavajte nízku rýchlosť (5-10 km/h). Mierne kľúčkovanie vám umožní lepšie sa prispôbiť zložitej ceste.



- Počas jazdy sa vyhýbajte prekážkam.



- Počas jazdy nestojte jednou nohou na pedáli alebo na podlahe.



- Nezábrýchľujte pri jazde z kopca



- Aby ste sa vyhli nárazu hlavy do rámu dverí, výťahy a iné prekážky.



- Počas chôdze s e-kolobežkou netlačte na plynový pedál

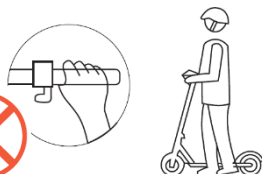

- Na rukoväť nezavesujte žiadne ťažké predmety.



- Nesnažte sa vykonávať žiadne nebezpečné pohyby. Zákaz jazdy na príjazdových cestách alebo v preplnených obytných oblastiach



- Zákaz silného otáčania rukoväte počas jazdy vysokou rýchlosťou v obytných oblastiach.

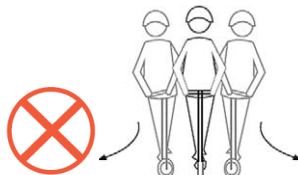

- Je zakázané šoférovať, keď je na skútri viac ako jedna osoba a/alebo sa drží dieťa. Tehotné ženy a používatelia mladší ako 14 rokov nesmú jazdiť.



- Počas jazdy je zakázané šoférovať bez toho, aby ste sa rukami držali riadidiel, a vystupovať a zostupovať po schodoch alebo skákať.



- NEJAZDITE po požití alkoholu alebo liekov počas jazdy.
- Zákaz jazdy s nadváhou (maximálne zaťaženie: 120 kg).

- Elektrické skútre neparkujte vo vstupnej hale budovy, na evakuačnej chodbe alebo pri bezpečnostnom východe.

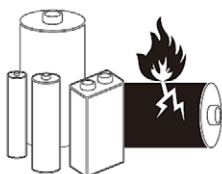

- Je zakázané upravovať elektrické kolobežky alebo batérie. Súkromné úpravy môžu spôsobiť nestabilitu elektronického systému a spôsobiť nebezpečné situácie pri jazde. Alebo požiar.

6. ÚDRŽBA

Pneumatiky a iné diely

- Elektrická kolobežka používa gumové pneumatiky bez duše s gélom proti prepichnutiu, ktorý poskytuje lepšiu ochranu proti prepichnutiu. Keď sú pneumatiky opotrebované alebo prepichnuté, je potrebné ich včas vymeniť.
- Udržujte pneumatiky v dobrom stave a so správnym tlakom. **Ideálny tlak v pneumatikách je 3,0 - 3,4 Bar, závisí od hmotnosti jazdca.** Je dôležité, aby ste udržiavali správny tlak v pneumatikách pre lepšiu zážitok z jazdy a aby ste sa vyhlí flatovaniu pneumatík.



A
Pneumatika je natlakovaná na štandardnú hodnotu



B
Brzdy fungujú správne.



C
Skontrolujte, či je sklompný spínač bezpečne zaistený.

- Ak chcete vymeniť pôvodné pneumatiky, obráťte sa na oficiálneho distribútora alebo servis. Pri jazde sa vplyvom vibrácií uvoľňujú skrutky a niektoré časti e-kolobežky. Odporúča sa, aby ste každých 250 km alebo podľa potreby predtým skontrolovali e-kolobežku, všetky pohyblivé časti, kolesá a uistili sa, že sú skrutky dostatočne utiahnuté. Každý mesiac skontrolujte kolobežku a jej pneumatiky, skontrolujte, či sú skrutky dostatočne dotiahnuté. Ak sú uvoľnené, dotiahnite ich. Na dotiahnutie skrutiek použite priložený imbusový kľúč

Pneumatika tohto výrobku je pneumatická. Keď pocítite nízky tlak v pneumatike, je potrebné ju nafúknuť. Odporúčaný tlak v pneumatike po nahustení je 50 psi. Pneumatika sa musí nahustiť aspoň raz za 30 dní. Pravidelné hustenie môže znížiť praskanie pneumatík a predĺžiť ich životnosť. Odporúča sa, aby pneumatiky demontoval odborný personál údržby. Demontáž kolies je veľmi zložitá. Nesprávna demontáž môže viesť k nestabilite tela kolobežky a iným poruchám.



Brzdy

Zatiahnite za obe brzdové páky. Mali by ste cítiť zjavný tlakový bod a páčky by sa nemali dotýkať rukoväťe. Keď stlačíte brzdú, brzda by mala byť citlivá. Na zabezpečenie maximálnej životnosti brzdových komponentov zabráňte znečisteniu brzdových doštičiek a kotúča masnými látkami. Pravidelne kontrolujte stav laniek, kanálov alebo zväzkov a opotrebenie brzdových doštičiek.



Mechanická bezpečnosť

Vždy vykonajte vizuálnu kontrolu, či sú všetky skrutky a matice pevne dotiahnuté a na svojom mieste. Ak niečo nie je v poriadku alebo chýba a nie ste si istí, prineste to späť autorizovanému distribútorovi alebo nás kontaktujte prostredníctvom e-mailu.



Nasledujúce sú kľúčové komponenty, ktoré je potrebné dotiahnuť pri cyklistike do 1000 km



Pred opätovným nasadením skrutiek sa odporúča ich nahriať sušičom vlasov, aby sa skrutky ľahšie odskrutkovali.

Skontrolujte pneumatiky a kolesá a či nevykazujú známky opotrebovania; či nepotrebujú výmenu. Vždy sa uistite, že sa brzdový mechanizmus nedotýka kolies a umožňuje ich voľné otáčanie.

Vždy vykonávajte mechanické kontroly brzd a iných častí skútra, ktoré umožňujú viditeľnosť, bezpečnosť a funkčnosť skútra.

Odporúčame vykonávať údržbu kolobežky každé 3 mesiace, aby ste sa uistili, že všetky komponenty fungujú správne. Ak kolobežku používate intenzívne, čas údržby by sa mal primerane skrátiť.

Trasenie rukoväte

Ak máte pocit, že predstavec je uvoľnený a počas jazdy sa trasie, skontrolujte vidlicu a skladací mechanizmus a pevne uvoľnenú časť.

Otvorte kľúč, odskrutkujte skrutky, ako je znázornené na obrázku, a vyberte blok, potom nastavte skrutky, utiahnite stredovú maticu smerom von do príslušnej polohy, tak nainštalujte blok a utiahnite skrutky, nakoniec zatvorte kľúč.



Batéria

- Elektrický skúter je vybavený lítium-ion batériou. Priemerná životnosť batérie je 600 cyklov. Pri bežnom používaní a údržbe môže životnosť batérie vo všeobecnosti dosiahnuť viac ako 800 cyklov s minimálnym poklesom kapacity batérie.
- Pred prvým použitím kolobežky nabite batériu do plného stavu.
- Pred nabíjaním sa vyhnite úplnému vybitiu batérie skútra. Vždy sa uistite, že je nabitá minimálne na 10 %. Pre uspokojivý výkon vozidla musí byť batéria nabitá minimálne na 50 %.
- Nenechávajte elektrický skúter s výrazne vybitou batériou niekoľko hodín. Okamžite ju nabite.
- **Pri dlhodobom skladovaní elektrického skútra sa uistite, že je batéria nabitá aspoň na 70-90 %. Kolobežku sa odporúča nabíjať minimálne raz za 30 dní.**
- Vždy používajte len originálnu nabíjačku, ktorá zodpovedá modelu skútra.
- Nenechávajte elektrický skúter pri nízkych teplotách pod 0 alebo na priamom slnku. Batériu udržiavajte v suchu. Negatívne podmienky prostredia môžu poškodiť kapacitu batérie. Životnosť batérie súvisí s teplotou skladovania.
- S polymérovými lítiovými batériami sa musí zaobchádzať mimoriadne opatrne. Nevhodné nabíjanie, poškodenie alebo prehriatie môže viesť k požiaru. Nenechávajte elektrický skúter nabíjať bez dozoru. Nenechávajte elektrickú kolobežku nabíjať cez noc. Počas nabíjania elektrickej kolobežky na ňu vždy dohliadajte a zabráňte prebýjaniu batérie. Poškodenú batériu nepoužívajte, nenabíjajte ani nenechávajte bez dozoru a okamžite postupujte podľa protokolov o likvidácii.

Nabíjačka

Špeciálna nabíjačka dodávaná spoločnosťou Factory má funkciu časovej ochrany nabíjania.

Pokyny na nabíjanie

- Otvorte kryt nabíjacieho portu na elektrickom skútri a **najprv zasuňte výstupný konektor nabíjačky do nabíjacieho portu skútra.**
- **Potom zasuňte vstupnú zástrčku nabíjačky do elektrickej zásuvky (AC100V-240V, 50/60Hz).**
- Červená kontrolka nabíjačky signalizuje, že prebieha nabíjanie; keď sa kontrolka nabíjačky zmení na zelenú, znamená to, že batéria je úplne nabitá. **Potom najprv odpojte zástrčku nabíjačky od elektrickej zásuvky a potom odpojte zástrčku od skútra.**
- Pri nabíjaní batérie ju umiestnite do suchého, vetraného prostredia.
- **Po nabití nezabudnite vrátiť ochranný gumový kryt na kolobežku! Vniknutie prachu, vody alebo iných cudzích predmetov do štrbiny môže poškodiť**

7. ODSTRANOVANIE PORÚCH

Ak váš E-skúter nefunguje ako zvyčajne alebo sa zdá byť chybný, pozorne si prečítajte túto časť. Mnohé prevádzkové problémy môžu vyriešiť používatelia.

Tento jednoduchý postup pomáha obnoviť stabilné podmienky pre elektrické obvody.

Ak sa problém nevyriešil alebo máte iné obavy, obráťte sa na oddelenie starostlivosti o zákazníkov výrobcu.

SYMPTÓMY		MOŽNÉ RIEŠENIA
Neúspešná zmena rýchlosti alebo príliš nízka maximálna rýchlosť	<ul style="list-style-type: none"> • Nízke napätie batérie • Zlá rukoväť • Zlý ovládač 	<ul style="list-style-type: none"> • Úplné nabitie batérie • Vymeňte rukoväť regulátora, ovládač
Zapnite napájanie, ale motor nefunguje	<ul style="list-style-type: none"> • Zlá rukoväť • Zlý elektrický zámok dverí a kontaktný bod • Zlý ovládač 	<ul style="list-style-type: none"> -Výmena rukoväte regulátora, ovládača -Znovu zvárajte signál kontaktných častí.
Nedostatočný počet kilometrov jednorazovej linky pokračovania nabíjania	<ul style="list-style-type: none"> • Nedostatočný tlak vzduchu v pneumatikách • Nedostatočné nabíjanie alebo zlyhanie nabíjačky • Batéria je poškodená alebo jej životnosť vypršala • Časté spúšťanie brzdovania, preťaženie 	<ul style="list-style-type: none"> • Pneumatika je plná vzduchu • Batéria je dostatočná alebo • vymeniť nabíjačku • Výmena batérie
Nabíjačka nie je nabitá	<ul style="list-style-type: none"> • Zapojenie nabíjačky je uvoľnené alebo poškodené • Zvarové vedenie batérie odpadné alebo je poškodené 	<ul style="list-style-type: none"> • Zváranie spojovacieho vedenia • alebo nahradiť • Spojovacia čiara

Kódy nahlasujúce chybu

Stavový kód	Význam kódu
Err00	Normal status (nevydáva sa)
Err06	Batéria pod napätím
Err07	Zlyhanie motora
Err08	Ručná chyba
Err09	Ochrana pred nadmerným prúdom alebo kontrolné zabezpečenie
Chyba10	Displej neprijíma kontrolér
Chyba11	Riadiaca jednotka nedostáva signály o výdaji

VÝZNAMY PARAMETROV NASTAVENIA

- P01 Backlight brightness:
P02 Mileage unit, 0: km, 1: mile
P03 Napätie: 36V, 48V, 52V, 60V, 72V
P04 Sleep time: 0, žiadny odpočinok; ostatné čísla sú odpočinkový režim, rozsah: 1-60; Jednotka minúta
P05 Reserve
P06 Priemer: jednotka: palec; presnosť: 0,1 palca Kruhovú čistú hodnotu: 5,0-50 Tento parameter sa vzťahuje na rýchlosť vydávania prístroja. Musí byť správne nastavený, aby prístroj mohol správne vydávať
P07 Počet magnetických stel na meranie rýchlosti: rozsah: Tento parameter sa vzťahuje na rýchlosť prístroja. Musí byť správne nastavený, aby prístroj mohol správne vydávať
P08 Nastavenie limitu rýchlosti; 100 predstavuje neobmedzenú rýchlosť
P09 Nulový štart a nenulový štart, 0: nulový štart: 1: nenulový štart
P10 Reserve Rozsah nastavenia sily
P11 EABS: 0-5; 0 znamená EABS, 5 znamená najsilnejší EABS
P12 Rozsah nastavenia počiatkovej sily: 1-5; 1 je najslabšia, 5 je najsilnejšia
P13 Reserve
P14 Reserve
P15 Reserve
P16 ODO: Stlačte tlačidlo nahor na 5 sekúnd, aby ste vynulovali ODO
P17 Nastavenie tempomatu, 0: vypnúť tempomat, 1: zapnúť tempomat
P18 Displejs počet prípadov, keď bol ODO cleared
P19 Rozhranie pre viazanie kariet zobrazuje počet viazaných kariet NFC, Stlačením tlačidla nadol 15-krát vynulujete
P20 Reserve

*** Zmena nastavení P môže spôsobiť poškodenie vášho eScooteru a poškodenie ovládača. Niektoré parametre nemôže koncový používateľ meniť!**

Na akékoľvek poškodenie spôsobené zmenou nastavení Parametrov sa nevzťahuje záruka .

8. Technické špecifikácie

Model	VORTEX
Typ	Elektrická kolobežka 10"
Napätie batérie	52V
Kapacita batérie	Lítium 18Ah , 936Wh, inteligentné riadenie BMS
Napätie/prúd nabíjačky	AC 100-240V / DC 58,8V, 2A
Čas nabíjania	9-10h
Výkon motora	2*1200W, bezkartáčový zadný a predný motor
Maximálna rýchlosť *	≤ 25 km/h
Rozsah *	70 km
Ovládač	Displej LCD (rýchlosť, stav batérie, úroveň napájania, prejdená a celková vzdialenosť, zapnuté/vypnuté svetlomety...),
Obruč	Hliníková zliatina
Dosah BT / zisk antény	2400 - 2483,5 MHz / 2,06dBi Max
Inteligentná BMS	
Veľkosť kolesa / pneumatiky	10" / 10*3.0
Brzdy predné/zadné	Hydraulické kotúčové brzdy + elektrická brzda
Rozmery	1225*640*1328 mm
Rozmery po zložení	1190*640*550 mm
Maximálne zaťaženie	120 kg
Hmotnosť Netto	32 kg

Keďže výrobok sa neustále zdokonaľuje, špecifikácie a pokyny v tejto príručke sa môžu zmeniť bez osobitného upozornenia.

* Môže sa líšiť v závislosti od jazdných podmienok, zaťaženia a konfigurácie terénu. Testovanie sa uskutočnilo pri rýchlosti 25 km/h, 75 kg vodič, konštantná rýchlosť na rovnom teréne.

Informácie o príslušenstve ErP

Adaptér musí byť nainštalovaný v blízkosti zariadenia a musí byť ľahko prístupný.
Sieťová zástrčka sa považuje za odpojovacie zariadenie adaptéra.

Adaptér:	XVE126-5880200 100-240V~ 50/60Hz/2,5A/58,8VDC/2,0A
Výstupný výkon:	117,6 W Max.
Priemerná aktívna účinnosť:	89.67%
Účinnosť pri nízkom zaťažení (10 %)	86.98%
Spotreba energie bez zaťaženia:A	0,17W

Informácie o likvidácii pre používateľov odpadu z elektrických a elektronických zariadení (domácnosti)



Tento symbol na výrobku (výrobkoch) a/alebo sprievodných dokumentoch znamená, že použité elektrické a elektronické výrobky by sa nemali miešať so všeobecným odpadom z domácnosti. Na účely správneho spracovania, zhodnotenia a recyklácie odovzdajte tento výrobok (výrobky) na určených zberných miestach, kde bude prijatý bezplatne. V niektorých krajinách môžete prípadne vrátiť výrobky miestnemu predajcovi po zakúpení ekvivalentného nového výrobku. Správna likvidácia tohto výrobku pomôže ušetriť cenné zdroje a zabrániť akýmkoľvek potenciálnym negatívnym účinkom na ľudské zdravie a životné prostredie, ktoré by inak mohli vzniknúť v dôsledku nevhodného nakladania s odpadom. Ďalšie informácie o najbližšom určenom zbernom mieste vám poskytne miestny úrad. Za nesprávnu likvidáciu tohto odpadu môžu byť uložené sankcie v súlade s vašou národnou legislatívou.

Likvidácia použitých batérií



Overte si miestne predpisy týkajúce sa likvidácie použitých batérií alebo zavolajte do miestneho zákazníkneho servisu, aby ste získali pokyny týkajúce sa likvidácie starých a použitých batérií. Batérie v tomto výrobku by sa nemali likvidovať spolu s domovým odpadom. Staré batérie určite likvidujte na špeciálnych miestach určených na likvidáciu použitých batérií, ktoré nájdete vo všetkých maloobchodných predajniach, kde si môžete kúpiť batérie.

Vyhlásenie o zhode EÚ

Týmto spoločnosť M SAN Grupa d.o.o. vyhlasuje, že elektrický skúter je v súlade so smernicou

- Smernica o strojových zariadeniach 2006/42/ES
- Smernica 2014/30/EÚ o elektromagnetickej kompatibilite
- Smernica RED 2014/53/EÚ
- Smernica ErP 2009/125/ES
- Smernica 2011/65/EÚ o ONL



Úplné znenie vyhlásenia o zhode EÚ je k dispozícii na tejto internetovej adrese:
www.msan.hr/dokumentacijaartikala

MS ENERGY

VORTEX

PL

Oryginalna Instrukcja obsługi



OSTRZEŻENIE

Przed pierwszym uruchomieniem hulajnowy elektrycznej należy podłączyć ją do oryginalnej ładowarki i pozwolić jej na pełne naładowanie akumulatora (kontrolka na ładowarce zmieni kolor z czerwonego na zielony)!

W PRZECIWNYM RAZIE URUCHOMIENIE HULAJNOGI ELEKTRYCZNEJ NIE BĘDZIE MOŻLIWE.

WAŻNE

- Podczas przechowywania hulajnowy elektrycznej przez dłuższy czas należy upewnić się, że akumulator jest naładowany w 70-80%. Zaleca się ładowanie hulajnowy co najmniej raz na 30 dni.
- Nie pozostawiaj hulajnowy elektrycznej ze znacznie rozładowanym akumulatorem na kilka godzin. Należy go niezwłocznie naładować!
- Należy zawsze używać wyłącznie oryginalnej ładowarki odpowiadającej modelowi hulajnowy.
- Nie należy pozostawiać hulajnowy elektrycznej w niskiej temperaturze poniżej 5°C lub pod bezpośrednim działaniem promieni słonecznych. Akumulator należy utrzymywać w stanie suchym. Negatywne warunki środowiskowe mogą uszkodzić pojemność akumulatora.
- Przed każdą jazdą należy zawsze sprawdzić, czy hulajnowa elektryczna jest w dobrym stanie i czy nie ma poluzowanych części. Jeśli znajdziesz luźne części, natychmiast dokręć je za pomocą dostarczonych narzędzi. W ten sposób zawsze zapewnisz bezpieczną jazdę i dłuższą żywotność hulajnowy.

WITAMY

Dziękujemy za zakup hulajnogi elektrycznej MS Energy.

Ważne jest, aby przeczytać niniejszą instrukcję obsługi przed pierwszym użyciem nowego produktu.

Aby w pełni korzystać z tego produktu, należy bardzo dokładnie przestrzegać instrukcji zawartych w niniejszym podręczniku użytkownika, zwłaszcza rozdziałów dotyczących ostrzeżeń i bezpieczeństwa.

Niniejszą instrukcję obsługi należy przechowywać w bezpiecznym miejscu. Jesteśmy pewni, że nowa hulajnoga elektryczna spełni Twoje oczekiwania. To urządzenie spełnia najwyższe standardy, innowacyjną technologię i wysoki komfort użytkownika.



Lampa błyskowa z symbolem grotu strzałki wewnątrz trójkąta równobocznego ostrzega użytkownika o obecności niebezpiecznego napięcia niez izolowanego wewnątrz produktu, które może być wystarczająco silne, aby stanowić ryzyko porażenia prądem.



Wykrzyknik wewnątrz trójkąta równobocznego ostrzega użytkownika o obecności ważnych instrukcji obsługi i konserwacji w dokumencie dołączonym do opakowania.



UWAGA



RYZYKO PORAŻENIA PRĄDEM ELEKTRYCZNYM NIE OTWIERAĆ

Nie wolno otwierać pokrywy ładowarki elektrycznej ani innych części skutera elektrycznego. W żadnym wypadku użytkownik nie może ingerować wewnątrz części elektrycznych. Tylko wykwalifikowany technik producenta jest uprawniony do naprawy.



Wtyczka główna służy jako rozłącznik ładowarki.



Nieprawidłowa wymiana baterii może prowadzić do ryzyka, w tym wymiany na inną baterię podobnego lub tego samego typu. Nie należy wystawiać baterii na działanie wysokich temperatur, takich jak słońce, ogień itp.

WAŻNE: Należy uważnie przeczytać niniejszą instrukcję i zachować ją na przyszłość. Należy zawsze przestrzegać wszystkich ostrzeżeń i oznaczonych instrukcji.

Ten produkt jest w pełni zgodny z normą: EN17128 (klasa2), Oznaczenie: PLEV (Personal Light Electric Vehicles) z maksymalną dozwoloną prędkością 25 km/h.

OSTRZEŻENIE: Plastikową osłonę należy trzymać z dala od dzieci, aby uniknąć uduszenia!

1. WAŻNE INSTRUKCJE BEZPIECZEŃSTWA

1. **OSTRZEŻENIE! Nigdy nie używaj produktu w pobliżu źródła wody.**
2. **OSTRZEŻENIE! używania uszkodzonego produktu!**
3. **WAŻNE: Po** uważnym przeczytaniu instrukcji i zrozumieniu działania hulajnogi elektrycznej nie należy jej używać ani pożyczać osobom, które nie potrafią nią manipulować.
4. Przed jazdą na pasie rowerowym należy poćwiczyć na otwartej, wolnej od ruchu przestrzeni na poziomie biegu 1.
5. **OSTRZEŻENIE! Maksymalny udźwig wynosi 120 kg.**
OSTRZEŻENIE: Produkt może być używany wyłącznie zgodnie z lokalnymi przepisami!



Hulajnoga elektryczna jest przeznaczona wyłącznie do użytku przez osoby dorosłe. Dzieci poniżej 14 roku życia nie mogą jeździć na hulajnodze elektrycznej. Użytkownik powinien mieć 120-200 cm wzrostu i ważyć ponad 20 kg. Maksymalna waga wynosi 120 kg.

- Podczas jazdy na hulajnodze elektrycznej zdecydowanie zalecamy używanie kasku i sprzętu ochronnego, takiego jak ochraniacze na kolana i łokcie, aby uniknąć obrażeń. Podczas jazdy należy zawsze nosić obuwie.
- Poświęć trochę czasu na naukę podstaw praktyki, aby uniknąć poważnych wypadków, które mogą mieć miejsce w pierwszych miesiącach.
- Skontaktuj się ze sprzedawcą, aby mógł skierować Cię do odpowiedniej organizacji szkoleniowej. Nie należy jeździć z dużą prędkością, po nierównym terenie ani po pochyłościach. Unikaj miejsc o dużym natężeniu ruchu lub zatłoczonych.
- W każdym przypadku należy przewidzieć trajektorię i prędkość, przestrzegając kodeksu drogowego, kodeksu chodnika i najbardziej narażonych osób.
- Należy powiadomić o swojej obecności podczas zbliżania się do pieszego lub rowerzysty, gdy nie jest się widzianym lub słyszonym.



- Przechodzić przez chronione przejścia podczas chodzenia.
 - We wszystkich przypadkach dbaj o siebie i innych
 - Nie jeździć po spożyciu alkoholu lub narkotyków!
 - Należy przestrzegać lokalnych przepisów i ustępować miejsca pieszym. Użytkownik powinien sprawdzić ograniczenia użytkownika zgodnie z lokalnymi przepisami.
 - Jazda tym pojazdem wiąże się z ryzykiem obrażeń spowodowanych utratą kontroli, kolizją lub upadkiem. Aby jeździć bezpiecznie, należy przeczytać wszystkie instrukcje i ostrzeżenia zawarte w podręczniku użytkownika i postępować zgodnie z nimi.
 - Hulajnoga nie jest przeznaczona do użytku profesjonalnego (np. do dostarczania przesyłek). Ten pojazd nie jest przeznaczony do użytku akrobatycznego.
 - Pojazd może być używany wyłącznie przez jedną osobę
 - Nie wolno używać akcesoriów ani żadnych dodatkowych elementów, które nie zostały zatwierdzone przez producenta. Nie wolno zmieniać przeznaczenia pojazdu
 - **UWAGA:** Hamulec może się nagrzewać podczas użytkowania.
- Nie dotykać po użyciu.JAZDA**
6. Hulajnoga elektryczna jest osobistym pojazdem transportowym przeznaczonym do użytku wyłącznie przez jedną osobę. Nie należy przewozić pasażera na tej hulajnodze elektrycznej.
 7. Nie należy jeździć hulajnogą elektryczną po drogach publicznych, niebezpiecznych nawierzchniach lub w terenie.
 8. Jakikolwiek obciążenie przymocowane do kierownicy wpłynie na stabilność pojazdu.
 9. Podczas jazdy należy zawsze trzymać obie ręce na kierownicy i obie stopy na stojącej desce. Nie wolno wskakiwać na deskę. Nie należy wykonywać **akrobacji ani gwałtownie skręcać. W ruchu miejskim występuje wiele przeszkód do pokonania, takich jak krawężniki lub stopnie. Zaleca się unikanie skoków przez przeszkody. Ważne jest, aby przewidzieć i dostosować swoją trajektorię i prędkość do trajektorii i prędkości pieszego przed przekroczeniem tych przeszkód. Zaleca się również wysiadanie z pojazdu, gdy przeszkody te stają się niebezpieczne ze względu na ich kształt, wysokość lub poślizg.**

10. Nie należy wyłączać zasilania silnika podczas jazdy na hulajnodze.
11. **Nie próbuj** jeździć:
- Nad przeskokiem większym niż 3 cm. Może to spowodować obrażenia rowerzysty lub uszkodzenie pojazdu.
 - Podczas jazdy po nierównej lub wyboistej drodze należy zwolnić lub zatrzymać hulajnogę elektryczną.
 - Na śliskich powierzchniach, takich jak olej lub lód.
 - W warunkach pogodowych z temperaturą poniżej 0°C.
 - Nad wodą, aby uniknąć uszkodzenia części elektrycznych pojazdu.
 - Ostrzeżenie: Odległość hamowania w mokrych warunkach jest znacznie dłuższa niż na suchych drogach. Dostosuj swoją prędkość do warunków.
12. Nie używaj ani nie przemieszczaj skutera elektrycznego, gdy ładowarka akumulatora jest podłączona. Może to spowodować uszkodzenie kabla zasilającego, ładowarki i/lub portu ładowania.
13. Nie należy jeździć na hulajnodze elektrycznej w przypadku usterki akumulatora lub jakiegokolwiek elementu systemu zasilania. W przeciwnym razie może dojść do utraty kontroli i poważnych obrażeń.
14. Przed jazdą w nocy należy sprawdzić poziom naładowania akumulatora. Światło zasilane z akumulatora zgaśnie wkrótce po tym, jak poziom naładowania akumulatora spadnie do poziomu uniemożliwiającego jazdę ze wspomaganie. Jazda bez oświetlenia może zwiększyć ryzyko obrażeń.
15. Zaleca się ładowanie akumulatora do poziomu 30-70% jego całkowitej pojemności. Przed ładowaniem należy unikać całkowitego rozładowania akumulatora skutera.
16. **Nie wolno modyfikować ani przerabiać pojazdu, w tym rury sterowej i tulei, wspornika, mechanizmu składania i tylnego hamulca.** Nie wolno instalować nieoryginalnych części ani akcesoriów. W przeciwnym razie mogą one uszkodzić produkt, spowodować usterkę lub zwiększyć ryzyko odniesienia obrażeń.
17. **Przygotowania przed jazdą: Przed jazdą należy założyć kask, rękawice i inny sprzęt ochronny, aby zabezpieczyć się przed uszkodzeniami w razie wypadku.**
- Za każdym razem należy sprawdzić stan hulajnogę, aby upewnić

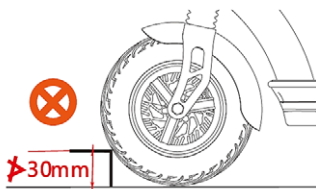

się, że wszystkie części są dobrze dokręcone. W razie potrzeby należy dokręcić wszystkie poluzowane części przed jazdą. Jazda z luznymi lub niedostatecznie dokręconymi częściami może spowodować obrażenia, upadek lub uszkodzenia mechaniczne nieobjęte gwarancją!

OSTRZEŻENIE! Jak każdy element mechaniczny, pojazd jest narażony na duże obciążenia i zużycie.

Różne materiały i komponenty mogą różnie reagować na zużycie lub zmęczenie. W przypadku przekroczenia przewidywanego okresu eksploatacji elementu, może on ulec nagłemu uszkodzeniu, co grozi obrażeniami użytkownika. Pęknięcia, zadrapania i odbarwienia w obszarach narażonych na duże obciążenia wskazują, że okres użytkowania elementu został przekroczony i należy go wymienić.

18. **Warunki jazdy:** temperatura otoczenia od 0 do 40°C, brak wiatru i płaskie drogi; bez częstego uruchamiania i hamowania, ogólny dystans jazdy może się różnić (w zależności od pojemności akumulatora, modelu, warunków terenowych i masy ładunku).
19. **Maksymalne obciążenie:** maksymalne obciążenie hulajnogi elektrycznej wynosi 120 kg; nie należy przeciążać hulajnogi, ponieważ może to spowodować jej uszkodzenie lub obrażenia ciała.
20. W przypadku częstego hamowania, uruchamiania, jazdy pod górę, jazdy pod wiatr, jazdy po błotnistych drogach, przeciążenia i innych, duża ilość energii elektrycznej akumulatora zostanie zużyta, co wpłynie na dalszy przebieg, dlatego zalecamy unikanie powyższych czynników podczas jazdy.
21. Jeśli bateria jest wyłączona przez dłuższy czas, należy ją naładować, a jeśli bateria jest przechowywana dłużej niż miesiąc, należy ją dodatkowo naładować raz.
22. **Należy zwrócić uwagę:** hulajnoga elektryczna nie może brodzić przez dłuższy czas, ponieważ jeśli woda dostanie się do sterownika i koła silnika, może spowodować zwarcie i uszkodzić urządzenia elektryczne!
23. Zakaz nieautoryzowanego rozbierania urządzenia lub wprowadzania zmian, a firma nie ponosi odpowiedzialności za wszelkie wynikające z tego straty.

24. Zużytego akumulatora nie można wyrzucać losowo, aby uniknąć zanieczyszczenia środowiska.
25. Podczas rozkładania pojazdu należy nacisnąć uchwyt systemu składania aż do zatrzaśnięcia i upewnić się, że znajduje się on we właściwym miejscu.
26. Usunąć wszelkie ostre krawędzie powstałe w wyniku użytkowania.

ŁADOWARKA

27. Nigdy nie używaj tej ładowarki do ładowania innych urządzeń elektrycznych.
28. **Do ładowania akumulatorów hulajnogi elektrycznej nie należy używać żadnej innej ładowarki ani metody ładowania. Użycie innej ładowarki może doprowadzić do pożaru, wybuchu lub uszkodzenia akumulatorów.**
29. Ładowarka może być używana przez dzieci w wieku co najmniej 8 lat oraz przez osoby z upośledzeniami fizycznymi, sensorycznymi lub umysłowymi, a także przez osoby nieposiadające niezbędnego doświadczenia i wiedzy, pod warunkiem, że będą one nadzorowane i poinstruowane w zakresie bezpiecznego korzystania z urządzenia oraz zrozumieją związane z tym zagrożenia. Nie należy pozwalać dzieciom na zabawę urządzeniem. Czyszczenie i konserwacja nie powinny być wykonywane przez dzieci bez nadzoru.
30. Nie należy dopuszczać do zanurzenia ładowarki w wodzie lub innych płynach. Ponadto nigdy nie należy używać ładowarki, jeśli jej styki są mokre.
31. Nigdy nie dotykaj wtyczki zasilania ładowarki, portu ładowania lub styków mokrymi rękami. Może to spowodować porażenie prądem.
32. Nie należy dotykać styków ładowarki metalowymi przedmiotami. Nie wolno dopuścić do przedostania się ciał obcych, gdyż może to spowodować zwarcie styków, a w konsekwencji porażenie prądem elektrycznym, pożar lub uszkodzenie ładowarki.
33. **Należy regularnie czyścić wtyczkę zasilacza DC i port ładowania na hulajnodze. Wilgoć, kurz lub inne cząstki mogą zmniejszyć skuteczność izolacji i spowodować pożar lub uszkodzenie hulajnogi! Wtyczka ochronna portu ładowania na hulajnodze musi być zawsze prawidłowo zamknięta! Jeśli port ładowania jest mokry**







lub zabrudzony, nie należy podłączać wtyczki zasilacza DC! Najpierw należy prawidłowo wyczyścić wtyczkę adaptera i gniazdo skutera, wysuszyć wszystkie części, a następnie podłączyć wtyczkę adaptera ładowania!

34. Nigdy nie demontuj ani nie modyfikuj ładowarki akumulatorów. Może to spowodować pożar lub porażenie prądem.
35. Nie należy używać adapterów wielogniazdowych ani przedłużaczy. Użycie adaptera wielogniazdowego lub podobnego może spowodować przekroczenie prądu znamionowego i pożar.
36. Nie używać z kablem związanym lub zwiniętym i nie przechowywać z kablem zwiniętym wokół korpusu ładowarki. Uszkodzenie kabla może spowodować pożar lub porażenie prądem.
37. Należy dokładnie włożyć wtyczkę zasilania i wtyczkę ładowania do gniazda. Jeśli wtyczka zasilania i wtyczka ładowania nie zostaną całkowicie włożone, może to spowodować pożar w wyniku wyładowania elektrycznego lub przegrzania.
38. Nie należy używać ładowarki w pobliżu łatwopalnych materiałów lub gazów. Może to spowodować pożar lub wybuch.
39. Nigdy nie przykrywaj ładowarki ani nie kładź na niej żadnych przedmiotów podczas ładowania. Może to doprowadzić do wewnętrznego przegrzania i pożaru.
40. Nie należy upuszczać ładowarki ani narażać jej na silne uderzenia. W przeciwnym razie może to spowodować pożar lub porażenie prądem.
41. Jeśli kabel zasilający jest uszkodzony, należy zaprzestać korzystania z ładowarki akumulatorów i zanieść ją do autoryzowanego sprzedawcy.
42. Z kablem zasilającym należy obchodzić się ostrożnie. Podłączenie ładowarki akumulatora w pomieszczeniu, gdy rower znajduje się na zewnątrz, może spowodować przytrzaśnięcie lub uszkodzenie przewodu zasilającego przez drzwi lub okna.
43. Nie należy przejeżdżać kółkami hulajnogi po kablu zasilającym lub wtyczce. W przeciwnym razie może dojść do uszkodzenia kabla zasilającego lub gniazda.

BATERIA

44. Akumulator i ładowarkę należy przechowywać w miejscu niedostępnym dla dzieci.
45. Nigdy nie dopuszczaj do rozładowania baterii, ładuj ją natychmiast po całkowitym rozładowaniu!



46. Akumulator znajduje się w obudowie hulajnogi i nie można go wyjąć. Nie należy jednak dotykać akumulatora ani ładowarki podczas ładowania. Ponieważ akumulator i ładowarka osiągają temperaturę 40-70°C podczas ładowania, dotknięcie ich może prowadzić do oparzeń pierwszego stopnia.
47. Jeśli obudowa akumulatora jest uszkodzona, pęknięta lub wyczuwalny jest nietypowy zapach, nie należy go używać. Wyciek płynu z akumulatora może spowodować poważne obrażenia. Należy skontaktować się z autoryzowanym dystrybutorem, sprzedawcą lub autoryzowanym centrum serwisowym. 
48. Nie wolno zwierać styków portu ładowania akumulatora. Może to spowodować nagrzanie się akumulatora lub pożar, powodując poważne obrażenia ciała lub zniszczenie mienia. 
49. Nie należy demontować ani modyfikować akumulatora. Może to spowodować nagrzanie akumulatora lub jego zapalenie, powodując poważne obrażenia ciała lub zniszczenie mienia.
50. Jeśli hulajnoga elektryczna nie będzie używana przez kilka miesięcy, przed jej przechowywaniem należy naładować akumulator do 100%. Ponadto zaleca się włączanie hulajnogi co miesiąc, pozostawienie silnika na kilka minut i naładowanie akumulatora do 100%. 
51. Nie wolno upuszczać akumulatora ani narażać go na uderzenia. Może to spowodować nagrzanie się akumulatora lub jego zapalenie, powodując poważne obrażenia ciała lub zniszczenie mienia. 
52. Nie należy wrzucać akumulatora do ognia ani wystawiać go na działanie źródeł ciepła. W przeciwnym razie może dojść do pożaru lub wybuchu, co może spowodować poważne obrażenia ciała lub zniszczenie mienia. Nie wrzucać akumulatora do ognia! 
53. Pojemność akumulatora i zasięg mogą ulec zmniejszeniu w przypadku korzystania z hulajnogi elektrycznej w niskich temperaturach, poniżej 0°C.
54. Nie należy przechowywać hulajnogi elektrycznej w bagażniku samochodu zbyt długo podczas upałów. Hulajnogę należy przechowywać w chłodnym i suchym miejscu.

Uwagi

W momencie zakupu należy wybrać i kupić model odpowiedni do potrzeb, a kierowcy muszą posiadać odpowiednią technikę jazdy przed rozpoczęciem jazdy po drogach. Aby zapewnić prawidłowe użytkowanie i bezpieczeństwo, należy zwrócić uwagę na następujące kwestie:

1. W trakcie użytkowania należy zwrócić uwagę na sprawdzenie stanu zamocowania silnika i innych elementów konstrukcji, a w przypadku stwierdzenia poluzowania należy je w odpowiednim czasie dokręcić.
2. Podczas uruchamiania zasilania lub pokonywania stromego zbocza należy w miarę możliwości wspomagać, aby zmniejszyć prąd rozruchowy i wydłużyć żywotność akumulatora oraz dalszy przebieg linii.
3. Należy zwrócić szczególną uwagę na deszczowe dni: Nie zaleca się korzystania z hulajnóg elektrycznych podczas deszczu, śniegu lub lodu.
4. Do ładowania akumulatora należy używać ładowarki określonej przez producenta. Podczas ładowania bateria i ładowarka powinny znajdować się w jednej pozycji.
5. Zabronione jest zakrywanie skrzynki akumulatora i ładowarki innymi przedmiotami w celu utrudnienia nagrzewania się, przy czym należy zapewnić dobrą wentylację.
6. Należy utrzymywać odpowiednie ciśnienie powietrza w oponach (jeśli opony są wyposażone w dętkę ciśnieniową), aby uniknąć zwiększenia oporu podczas jazdy oraz łatwego zużycia opon i deformacji obręczy.
7. Kierowcy powinni przestrzegać przepisów ruchu drogowego, a prędkość jazdy powinna być kontrolowana poniżej 25 km/h.
8. Podczas jazdy z dużą prędkością lub zjazdu ze wzniesienia należy kontrolować prędkość, aby uniknąć gwałtownego hamowania i przesunięcia środka ciężkości do przodu, co mogłoby spowodować zagrożenie.
9. Po przejechaniu długiego dystansu należy odczekać 30 minut, aż akumulator ostygnie, a następnie podłączyć go do ładowarki. To samo należy zrobić po jeździe w niskich temperaturach
10. Nie używaj hulajnogi elektrycznej podczas opadów śniegu lub w burzowych warunkach pogodowych!

WAŻNE:



Pokrywa ochronna gniazda ładowarki hulajnogi elektrycznej musi być zawsze prawidłowo umieszczona na swoim miejscu, aby zapobiec przedostawaniu się wody lub kurzu. W przeciwnym razie wilgoć lub zanieczyszczenia mogą spowodować zwarcie lub nieprawidłowe działanie urządzenia. Usterki spowodowane zaniedbaniami użytkownika nie są objęte gwarancją



Przed każdą jazdą należy zawsze sprawdzić, czy hulajnoga elektryczna jest w dobrym stanie i czy nie ma poluzowanych części. Jeśli znajdziesz luźne części, natychmiast dokręć je za pomocą dostarczonych narzędzi. W ten sposób zawsze zapewnisz bezpieczną jazdę i dłuższą żywotność swojej hulajnogi.

Akcesoria i komponenty:

Sprawdź wszystkie akcesoria.

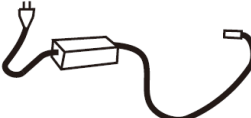
Instrukcja obsługi	1x	
NFC Key	1x	
Klucze imbusowe	1x	
Adapter ładowarki	1x	

2. PODSTAWOWA STRUKTURA I CZĘŚCI



Kierownica



3. INSTRUKCJA INSTALACJI

Prawidłowe ustawienie hulajnogi jest najważniejszym krokiem do zapewnienia bezpieczeństwa.

- Otwórz pudełko za pomocą noża do cięcia pudełek i otwórz jego górną część. Wewnątrz powinien znajdować się styropian ochronny wraz z następującą zawartością:
 - Hulajnoga elektryczna MS ENERGY VORTEX
 - Podręcznik
 - Ładowarka i kabel
 - Klucze imbusowe
 Jeśli brakuje któregokolwiek z tych elementów, należy skontaktować się ze sklepem detalicznym lub serwisem.
- Z pomocą drugiej osoby wyjmij hulajnogę z pudełka i umieść ją na płaskiej powierzchni. Zalecamy użycie stołka lub ławki, ponieważ koła muszą mieć możliwość swobodnego obracania się.
- Ostrożnie zdejmij materiał ochronny z hulajnogi i odłóż go na bok. Zalecamy zachowanie zarówno styropianu, jak i pudełka na wypadek konieczności odesłania do nas hulajnogi. W przeciwnym razie w miarę możliwości poddaj materiały recyklingowi.

MONTAŻ

- Umieść hulajnogę na stabilnym podłożu lub postaw ją na ławce.
- Rozłóż hulajnogę elektryczną VORTEX. Upewnij się, że hak nie jest przypięty do tylnego podnóżka.
- Umieść hulajnogę na stabilnym podłożu lub postaw ją na ławce.
- Na koniec upewnij się, że przycisk bezpieczeństwa mechanizmu składania jest zatrzaśnięty w trzpieniu.

Składanie odbywa się w odwrotnej kolejności.



MOCOWANIE KIEROWNICY



A. Najpierw zdejmij pionową pokrywę i odkręć śruby na pionie.



B. Następnie odkręć śruby zacisku kierownicy i zdejmij górną część zacisku



C. Następnie wyprostuj wyświetlacz i zwróć uwagę na okablowanie wyświetlacza.



D. Następnie umieść uchwyt we właściwej pozycji.



E. Przedostatni krok: zamontuj zacisk kierownicy, a następnie wkręć cztery śruby



F. Ostatnim krokiem jest ustawienie urządzenia w pozycji pionowej i dokręcenie śrub na pionowej pokrywie.

Nieprawidłowy montaż, konserwacja lub użytkowanie skutera Vortex może spowodować uszkodzenie podzespołów lub osiągów, utratę kontroli, poważne obrażenia lub śmierć. Przed jazdą należy przeczytać i zrozumieć całą instrukcję obsługi i inne akcesoria. W razie jakichkolwiek problemów zapraszamy na naszą oficjalną stronę internetową.

4. DZIAŁANIE

ŁADOWANIE

OSTRZEŻENIE: Przed pierwszym uruchomieniem hulajnogę elektryczną należy podłączyć ją do oryginalnej ładowarki i pozwolić jej na pełne naładowanie akumulatora (kontrolka na ładowarce zmieni kolor z czerwonego na zielony)!

W PRZECIWNYM RAZIE URUCHOMIENIE HULAJNOGI ELEKTRYCZNEJ NIE BĘDZIE MOŻLIWE.

WAŻNE:

Przed rozpoczęciem ładowania akumulatora należy uważnie przeczytać ostrzeżenia dotyczące akumulatorów i ładowarki w rozdziale "WAŻNE INSTRUKCJE BEZPIECZEŃSTWA".



Pokrywa ochronna gniazda ładowarki hulajnogę elektryczną musi być zawsze prawidłowo umieszczona na swoim miejscu, aby zapobiec przedostawaniu się wody lub kurzu. W przeciwnym razie wilgoć lub zanieczyszczenia mogą spowodować zwarcie lub awarię urządzenia! Usterki spowodowane zaniedbaniem użytkownika nie są objęte gwarancją.

Na czas ładowania ma wpływ temperatura. Wyższe temperatury otoczenia wydłużają czas ładowania.

Akumulator należy ładować w normalnej temperaturze pokojowej!

Nigdy nie zostawiaj hulajnogę na ładowarce bez nadzoru!

1. Otworzyć gumową nasadkę.
2. W **pierwszej kolejności** należy włożyć wtyczkę ładowania. **Następnie podłączyć ładowarkę do gniazda zasilania!**
3. Podczas ładowania wskaźnik na ładowarce będzie świecił na **CZERWONO**. Gdy bateria jest pełna, wskaźnik LED ładowarki zmieni kolor na **ZIELONY**.
4. Po zakończeniu ładowania **najpierw** odłączyć ładowarkę od gniazda zasilania, a następnie odłączyć wtyczkę ładowania od hulajnogę elektrycznej.
5. Zamknąć gumową nasadkę!



Standardowa konfiguracja posiada tylko jedną ładowarkę

Następujące rzeczy są zabronione

1. Nie używaj hulajnogi podczas ładowania
2. Nie należy przechowywać skutera przez dłuższy czas z prawie rozładowanym akumulatorem.
3. Nie jeździć przy ekstremalnie niskim poziomie naładowania akumulatora, zwracać uwagę na poziom naładowania akumulatora przed rozpoczęciem jazdy.

ELEMENTY STERUJĄCE I WYŚWIETLACZ LED

W interfejsie ustawień klawisze lewy i prawy służą do przełączania opcji. Przyciski w lewo i w prawo służą do regulacji wartości wyświetlanej na wyświetlaczu. Przyciski w górę i w dół służą do zmiany parametrów opcji. Przycisk w górę służy do zwiększania (na przykład podświetlenie włącza się dla 1-2), a przycisk w dół do zmniejszania (na przykład podświetlenie przyciemnia się dla 3-2). "



Klucz zasilania		Krótko naciśnij przycisk zasilania, aby uruchomić hulajnogę elektryczną, gdy nie jest uruchomiona, i krótko naciśnij przycisk zasilania, aby przełączyć wyświetlanie czasu i przebiegu, gdy jest uruchomiona. Naciśnij i przytrzymaj przycisk zasilania, aby wyłączyć urządzenie.
Przycisk w górę		Krótkie naciśnięcie przycisku w górę zwiększa bieg, a długie naciśnięcie przycisku w górę włącza lub wyłącza reflektory.
Przycisk w dół		Krótkie naciśnięcie przycisku powoduje przełączenie w dół, a długie naciśnięcie przycisku powoduje przełączenie między napędem z pojedynczym i podwójnym silnikiem.
Klawisze w górę i w dół		Jednocześnie naciśnij i przytrzymaj przyciski w górę i w dół, aby przejść do interfejsu ustawień.
Lewy przycisk		Krótkie naciśnięcie lewego przycisku włącza lub wyłącza lewy kierunkowskaz i przełącza opcje podczas ustawiania interfejsu.
Prawy przycisk		Krótkie naciśnięcie prawego przycisku włącza lub wyłącza prawy kierunkowskaz i przełącza opcje podczas ustawiania interfejsu.
Klawisze lewy i prawy		W tym samym czasie naciśnij i przytrzymaj lewy i prawy przycisk, aby rozpocząć podwójny błysk, a następnie naciśnij dowolnie lewy lub prawy przycisk, aby go anulować.



Poniższy rysunek przedstawia wyświetlanie stanu przyrządu podczas normalnego użytkowania. Stan można zmienić, ustawiając go w celu uzyskania żądanych parametrów i stanu. Dolny lewy obraz przedstawia parametry tego instrumentu.

Poniżej można znaleźć szczegółowe znaczenie parametrów



Gdy reflektory są włączone, znak na wyświetlaczu jest wyświetlany w górę, a gdy są wyłączone, nie jest wyświetlany.



Znak będzie włączony, gdy USB-C jest używane do ładowania



Wskaźnik świeci się, gdy używane jest połączenie Bluetooth. (Obecnie funkcja bluetooth nie jest aktywna)



Gdy wystąpi usterka, zaświeci się wskaźnik usterki



Gdy hulajnoga elektryczna jest włączona, należy przesunąć kartę, aby aktywować hulajnogę elektryczną, a znak zachęty miga



Jest to ikona pozostałej baterii, każda kratka reprezentuje 20% baterii. Gdy pozostanie tylko jedna kratka, należy zwrócić uwagę na ładowanie



Jest to znak napięcia akumulatora



Gdy lewy kierunkowskaz jest włączony, znak miga. Jest to lewy kierunkowskaz.



Gdy prawy kierunkowskaz jest włączony, znak miga. Jest to prawy kierunkowskaz.



Gdy włączone jest podwójne miganie, lewy i prawy znak migają w tym samym czasie.



Wyświetlacz prędkości, prędkość w czasie rzeczywistym może być na nim wyświetlana.



Jest to znak jednostki prędkości, można wybrać odpowiednią jednostkę, ustawiając ją.



Gdy tempomat jest ustawiony, wskaźnik świeci się. Można wybrać, czy ma być włączony, czy wyłączony, ustawiając go.



Jest to ikona zerowego startu, a stan wyświetlany po lewej stronie nie jest włączony.



Jest to wyświetlanie w trybie sportowym, ogólnym ustawieniem domyślnym jest tryb normalny, odpowiadający wyświetlanemu znakowi.



To jest wyświetlacz biegów, dostępne są trzy biegi do ustawienia, domyślnym ustawieniem jest pierwszy bieg.



Podczas normalnego użytkowania w tym obszarze wyświetlane są dane związane z jazdą na rowerze. W ustawieniach można wyświetlić różne dane.

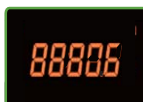

Gdy zaświeci się kontrolka błędu, dane na lewym panelu staną się kodem wskaźnika błędu. (Szczegółowe kody parametrów znajdują się w tabeli)

Wiązanie NFC

Karta NFC jest kluczem do łatwego odblokowania hulajnowy przed każdą jazdą. Wystarczy dotknąć karty NFC na ekranie, a hulajnowa będzie gotowa do jazdy.

Twoja karta NFC jest gotowa do użycia, ale jeśli potrzebujesz dodatkowej/nowej oprawy karty NFC, postępuj zgodnie z poniższymi instrukcjami:

1. Jednocześnie naciśnij i przytrzymaj przyciski W GÓRĘ i W DÓŁ, aby przejść do interfejsu ustawień.
2. Użyj lewego i prawego klawisza do nawigacji po interfejsie użytkownika i przełącz je na P19
3. Umieść kartę NFC blisko wyświetlacza, wzrost liczby oznacza pomyślne powiązanie karty.
4. Aby usunąć zapisane karty NFC, naciśnij przycisk w dół 15 razy w celu zresetowania.



Sprawdź przed każdą jazdą!

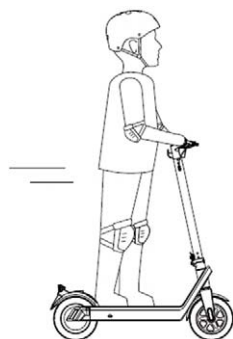

Zalecane ciśnienie w oponach:
300 kPa ~ 340 kPa
3,0 bar - 3,4 bar



Przed jazdą na hulajnodze elektrycznej należy dokładnie sprawdzić stan hulajnowy, aby upewnić się, że na żadnej części nie ma śladów poluzowania lub uszkodzenia.

Sprawdź dokręcenie wszystkich części mechanicznych!

Przed rozpoczęciem korzystania z hulajnowy elektrycznej należy sprawdzić, czy obwód zasilania, przednie i tylne światła, światła odblaskowe oraz przednie i tylne hamulce działają prawidłowo.

5. INSTRUKCJE OPERACYJNE DOTYCZĄCE JAZDY

Przed jazdą

- Wybierz odpowiednie miejsce do jazdy.
- Rozłóż hulajnogę elektryczną zgodnie z instrukcjami.

Klucz składany musi znajdować się we właściwej pozycji, a mechanizm blokujący musi być dokręcony!

- Podczas jazdy na hulajnodze elektrycznej należy zawsze używać kasku, butów i sprzętu ochronnego, takiego jak ochraniacze na kolana i łokcie, aby uniknąć obrażeń.

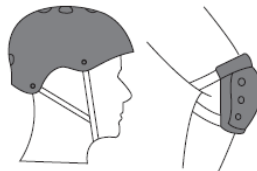

Jazda

- Długo naciśnij przycisk zasilania, aby włączyć zasilanie.
- Ze względów bezpieczeństwa hulajnoga elektryczna ma konstrukcję bezpiecznego rozruchu, co oznacza, że silnik może uruchomić się tylko wtedy, gdy prędkość pojazdu przekracza 3 km/h. Zapobiega to uruchomieniu silnika w przypadku omyłkowego naciśnięcia dźwigni przyspieszenia. Aby rozpocząć jazdę, należy postawić jedną stopę na stojącej desce, a drugą na ziemi i kopnąć hulajnogę jak klasyczną hulajnogę. Gdy hulajnoga jest w ruchu, a jej prędkość przekracza 3 km/h, płynnie użyj uchwytu przyspieszenia, aby uruchomić silnik. Po uruchomieniu silnika postaw drugą stopę na desce i kontynuuj jazdę.
- Zwolnienie przepustnicy może zmniejszyć prędkość. Hamulce awaryjne wymagają pociągnięcia za uchwyt hamulca po lewej i prawej stronie.
- **OSTRZEŻENIE:** Należy pamiętać o **możliwości wystąpienia nieprzewidzianych, nagłych przeszkód na drodze i kontrolować poziom prędkości.**

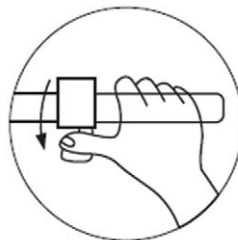

Niektóre kraje lub regiony wymagają stosowania urządzeń lub sprzętu bezpieczeństwa. Obowiązkiem użytkownika jest zapoznanie się z prawem krajowym, przepisami, regulacjami i ich przestrzeganie. Zdecydowanie zalecamy jednak prawidłowe korzystanie ze sprzętu zabezpieczającego przed jazdą na hulajnodze. Kupując hulajnogę Vortex, użytkownik przyjmuje na siebie odpowiedzialność za jej bezpieczną i zgodną z prawem eksploatację, a także ryzyko związane z wszelkimi uchybieniami w zakresie bezpiecznej i zgodnej z prawem eksploatacji.

Hamowanie

- Urządzenie jest wyposażone w przedni i tylny hydrauliczny hamulec tarczowy. Należy dostosować prędkość do warunków jazdy i zadbać o możliwość bezpiecznego zatrzymania się w każdej sytuacji.
- Im większy nacisk, tym większa siła hamowania. Należy pamiętać, że gwałtowne hamowanie może doprowadzić do wypadku z powodu poślizgu kół, utraty równowagi i upadku pojazdu. Ostre hamowanie może również spowodować uszkodzenie opony.

Bezpieczeństwo jazdy

Wszelkie uszkodzenia spowodowane przez wadę automatycznie unieważniają gwarancję.



- W przypadku napotkania strefy zwalniania / progu zwalniającego / wybojów i innych niekonwencjonalnych nawierzchni drogowych, nie należy przejeżdżać z dużą prędkością. Na nierównej drodze należy utrzymywać niską prędkość (5-10 km / h). Lekkie przykleśnięcie nogi do lepiej



- Unikaj barier podczas jazdy.



- Podczas jazdy nie wolno stać z jedną stopą na pedale lub na podłodze.



- Nie przyspieszaj przy zjeździe ze wznieśi



- Aby uniknąć uderzenia głową w ramę drzwi, windy i inne przeszkody.



- Nie naciskaj pedału przyspieszenia podczas chodzenia z hulajnogą elek

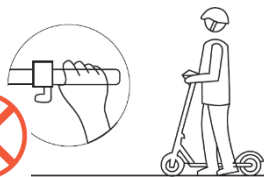

- Nie wieszaj żadnych ciężkich przedmiotów na kierownicy.



- Nie próbuj wykonywać żadnych niebezpiecznych ruchów. Zabrania się jazdy po podjazdach lub w zatłoczonych obszarach



- Zabrania się silnego obracania uchwytu podczas jazdy z dużą prędkością w obszarach

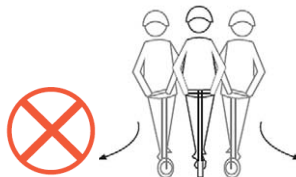

- Zabronione jest prowadzenie pojazdu przez więcej niż jedną osobę i/lub przez dziecko. Kobiety w ciąży i użytkownicy w wieku poniżej 14 lat nie mogą jeździć.



- Zabronione jest prowadzenie pojazdu bez trzymania kierownicy w dłoniach, wchodzenie po schodach lub skakanie.

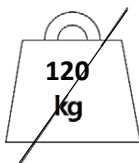

- NIE jeździć po spożyciu alkoholu lub zażyciu leków podczas jazdy.
- Zakaz jazdy z nadwagą (maksymalne obciążenie: 120 kg).

- Nie parkuj skuterów elektrycznych w holu budynku, korytarzu ewakuacyjnym lub przy wyjściu bezpieczeństwa.

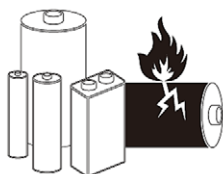

- Modyfikowanie hulajnogi elektrycznej lub akumulatora jest zabronione. Prywatne modyfikacje mogą spowodować niestabilność systemu elektronicznego i niebezpieczne sytuacje podczas

6. KONSERWACJA

Opony i inne części

- Hulajnoga elektryczna wykorzystuje gumowe pneumatyczne opony bezdętkowe z żelazem antyprzebiciowym, który zapewnia lepszą ochronę przed przebicciem. Gdy opony są zużyte lub przebite, należy je wymienić w odpowiednim czasie.
- Utrzymuj opony w dobrym stanie i utrzymuj prawidłowe ciśnienie.

Idealne ciśnienie w oponach to 3,0 - 3,4 Bar, w zależności od wagi rowerzysty.

Ważne jest, aby utrzymywać prawidłowe ciśnienie w oponach w celu zapewnienia lepszych wrażeń z jazdy i uniknięcia przegrzania opony.



Ciśnienie w oponie jest zgodne ze standardową wartością podaną na oponie.



Hamulec działa prawidłowo.



Upewnij się, że przełącznik składania jest prawidłowo

- Skontaktuj się z oficjalnym dystrybutorem lub serwisem w celu wymiany oryginalnych opon. Podczas jazdy wibracje powodują poluzowanie śrub i niektórych części hulajnogi elektrycznej. Zaleca się, aby co 250 km lub w razie potrzeby wcześniej sprawdzać hulajnogę elektryczną, wszystkie ruchome części, koła i upewnić się, że śruby są wystarczająco dokręcone. Co miesiąc sprawdzaj hulajnogę i jej opony, sprawdzając, czy śruby są wystarczająco dokręcone. Jeśli są luźne, dokręć je. Do dokręcenia śrub użyj dołączonego klucza imbusowego

Opona tego produktu jest oponą pneumatyczną. W przypadku niskiego ciśnienia w oponie należy ją napompować. Zalecane ciśnienie w oponie po napompowaniu wynosi 50 psi. Oponę należy pompować co najmniej raz na 30 dni. Regularne pompowanie może zmniejszyć pęknięcie opon i wydłużyć ich żywotność. Zaleca się, aby opony były demontowane przez profesjonalny personel serwisowy. Demontaż kół jest bardzo skomplikowany. Nieprawidłowy demontaż może prowadzić do niestabilności nadwozia hulajnogi i innych usterek.



Hamulce

Pociągnij obie dźwignie hamulca. Powinien być wyczuwalny wyraźny punkt nacisku, a dźwignie nie powinny dotykać klamki. Po naciśnięciu hamulec powinien być czuły. Aby zapewnić maksymalną żywotność elementów hamulca, należy unikać zanieczyszczenia klocków i tarczy tłustymi substancjami. Regularnie sprawdzaj stan linek, przewodów i wiązek oraz zużycie klocków hamulcowych.



Bezpieczeństwo mechaniczne

Zawsze należy sprawdzić wzrokowo, czy wszystkie śruby i nakrętki są dokręcone i na swoim miejscu. Jeśli coś jest nie tak lub czegoś brakuje i nie masz pewności, zwróć się do autoryzowanego dystrybutora lub skontaktuj się z nami za pośrednictwem poczty elektronicznej.



Poniżej znajdują się kluczowe elementy, które należy dokręcić podczas jazdy na rowerze do 1000 km



Zaleca się użycie suszarki do włosów w celu podgrzania śrub przed ich wymianą, aby ułatwić ich odkręcenie

Sprawdź, czy opony i koła nie wykazują oznak zużycia i nie wymagają wymiany. Należy zawsze upewnić się, że mechanizm hamulcowy nie dotyka kół i umożliwia ich swobodny obrót.

Zawsze należy przeprowadzać mechaniczne kontrole hamulców i innych części hulajnogi, które zapewniają widoczność, bezpieczeństwo i funkcjonalność hulajnogi.

Zalecamy przeprowadzanie konserwacji hulajnogi co 3 miesiące, aby upewnić się, że wszystkie podzespoły działają prawidłowo. W przypadku gwałtownego użytkowania hulajnogi należy odpowiednio skrócić czas konserwacji.

Drżenie uchwytu

Jeśli czujesz, że wspornik kierownicy jest luźny i trzęsie się podczas jazdy, sprawdź przedni widelec i mechanizm składania oraz dokręć luźną część.

Otwórz klucz, odkręć śruby, jak pokazano na schemacie i wyjmij blok, a następnie wyreguluj śruby, dokręć środkową nakrętkę na zewnątrz do odpowiedniej pozycji, a następnie zainstaluj blok i dokręć śruby, a na koniec zamknij klucz.



Bateria

- Hulajnoga elektryczna jest wyposażona w akumulator litowo-jonowa. Średnia żywotność akumulatora wynosi 600 cykli. Przy normalnym użytkowaniu i konserwacji żywotność akumulatora może osiągnąć ponad 800 cykli przy minimalnym spadku pojemności akumulatora.
- Przed pierwszym użyciem hulajnogi należy naładować akumulator do pełna.
- Należy unikać całkowitego rozładowania akumulatora hulajnogi przed ładowaniem. Należy zawsze upewnić się, że poziom naładowania wynosi co najmniej 10%. Aby zapewnić zadowalającą wydajność pojazdu, akumulator musi być naładowany w co najmniej 50%.
- Nie należy pozostawiać hulajnogi elektrycznej ze znacznie rozładowanym akumulatorem przez kilka godzin. Należy go niezwłocznie naładować.
- **Przechowując hulajnogę elektryczną przez dłuższy czas, należy upewnić się, że akumulator jest naładowany w co najmniej 70-90%. Zaleca się ładowanie hulajnogi co najmniej raz na 30 dni.**
- Należy zawsze używać wyłącznie oryginalnej ładowarki odpowiadającej modelowi skutera.
- Nie należy pozostawiać hulajnogi elektrycznej w niskich temperaturach poniżej 0 lub pod bezpośrednim działaniem promieni słonecznych. Akumulator należy utrzymywać w stanie suchym. Negatywne warunki środowiskowe mogą uszkodzić pojemność akumulatora. Żywotność akumulatora zależy od temperatury przechowywania.
- Polimerowe baterie litowe należy traktować z najwyższą ostrożnością. Niewłaściwe ładowanie, uszkodzenie lub przegrzanie może spowodować pożar. Nie należy pozostawiać hulajnogi elektrycznej do ładowania bez nadzoru. Nie należy pozostawiać hulajnogi elektrycznej do naładowania na noc. Podczas ładowania należy zawsze nadzorować hulajnogę elektryczną i unikać przeładowania akumulatora. Uszkodzonego akumulatora nie wolno używać, ładować ani pozostawiać bez nadzoru i należy niezwłocznie postępować zgodnie z protokołami utylizacji.

Ładowarka

Dedykowana ładowarka dostarczona przez producenta posiada funkcję ochrony ładowania.

Instrukcje ładowania

- Otwórz pokrywę portu ładowania na hulajnodze elektrycznej i **najpierw włącz złącze wyjściowe ładowarki do portu ładowania hulajnogi.**
- **Następnie włącz wtyczkę wejściową ładowarki do gniazda zasilania (AC100V-240V, 50/60Hz).**
- Kontrolka ładowarki świeci się na czerwono, wskazując, że trwa ładowanie; gdy kontrolka ładowarki zaświeci się na zielono, oznacza to, że akumulator jest w pełni naładowany. **Następnie należy najpierw odłączyć wtyczkę zasilania ładowarki od gniazda zasilania, a następnie odłączyć wtyczkę od hulajnogi.**
- Podczas ładowania akumulatora należy umieścić go w suchym, wentylowanym miejscu.
- **Po naładowaniu należy pamiętać o założeniu gumowej osłony ochronnej na hulajnogę! Przedostanie się kurzu, wody lub innych ciał obcych do gniazda może spowodować uszkodzenie akumulatora.**

7. ROZWIĄZYWANIE PROBLEMÓW

Jeśli hulajnoga elektryczna nie działa jak zwykle lub wydaje się być uszkodzona, należy uważnie przeczytać tę sekcję. Wiele problemów operacyjnych może zostać rozwiązanych przez użytkownika.

Ta prosta procedura pomaga przywrócić stabilne warunki w obwodach elektrycznych.

W przypadku nierozwiązania problemu lub innych wątpliwości prosimy o kontakt z działem obsługi klienta producenta.

OBJAWY		MOŻLIWE ROZWIĄZANIA
Nieudana zmiana prędkości lub zbyt niska prędkość maksymalna	<ul style="list-style-type: none"> • Niskie napięcie akumulatora • Niesprawny uchwyt regulatora • Niesprawny kontroler 	<ul style="list-style-type: none"> • Całkowite naładowanie akumulatora • Wymień uchwyt regulatora, kontroler
Włącz zasilanie, ale silnik nie działa	<ul style="list-style-type: none"> • Niesprawny uchwyt rządowy • Niesprawny elektryczny zamek drzwi i punkt styku • Niesprawny kontroler 	<ul style="list-style-type: none"> -Wymienić uchwyt regulatora, kontrolera -Ponownie połączyć części styku sygnału
Niewystarczający przebieg jednorazowej linii kontynuacji ładowania	<ul style="list-style-type: none"> • Brak ciśnienia powietrza w oponie • Niewystarczające ładowanie lub uszkodzona ładowarka • Bateria została uszkodzona lub jej żywotność wygasła • Częste uruchamianie hamowania, przeciążenie 	<ul style="list-style-type: none"> • Opona jest pełna powietrza • Bateria jest odpowiednia lub wymień ładowarkę • Wymień baterię
Ładowarka nie jest naładowana	<ul style="list-style-type: none"> • Okablowanie ładowarki jest luźne lub uszkodzone • Przewód spawalniczy akumulatora odpada lub jest uszkodzony 	<ul style="list-style-type: none"> • Spawanie linii łączącej • lub wymień • Linia łącząca

KODY BŁĘDÓW

Kod statusu	Znaczenie Kodu
Err00	Status normalny (niewyświetlany)
Err06	Bateria pod napięciem
Err07	Uszkodzenie silnika
Err08	Ręczna naprawa
Err09	Zabezpieczenie nadprądowe lub awaria sterownika
Err10	Urządzenie nie odbiera sterownika
Err11	Sterownik nie odbiera sygnału wysyłania

ZNACZENIE PARAMETRÓW USTAWIEŃ

- P01 Jasność podświetlenia: Poziom 1 jest najciemniejszy, a poziom 3 jest najjaśniejszy
- P02 Jednostka odległości, 0: km, 1: mila
- P03 Napięcie : 36 V, 48 V, 52 V, 60 V, 72 V
- P04 Czas podtrzymania: 0, brak podtrzymania; Inne liczby to czas podtrzymania, zakres: 1-60; Jednostka minuta
- P05 Rezerwa
- P06 Średnica koła: jednostka: cale; dokładność: 0,1 cala, Okrągła wartość netto: 5,0-50 Ten parametr jest związany z prędkością wysyłania przyrządu. Musi być ustawiony prawidłowo, aby przyrząd mógł prawidłowo pracować.
- P07 Liczba pomiarów prędkości stali magnetycznej: zakres: 1-100, wartość domyślna: 30, Ten parametr jest związany z prędkością wysyłania przyrządu. Musi być ustawiony prawidłowo, aby urządzenie mogło działać prawidłowo.
- P08 Ustawienie limitu prędkości; 100 oznacza nieograniczoną prędkość
- P09 Ustawienia zerowego i niezerowego startu, 0: zerowy start: 1: niezerowy start +
- P10 Rezerwa
- P11 EABS Zakres ustawień siły: 0-5; 0 oznacza EABS, 5 oznacza najsilniejszy EABS
- P12 Zakres ustawień siły początkowej: 1-5; 1 oznacza najsłabszy, 5 najmocniejszy
- P13 Rezerwa
- P14 Rezerwa
- P15 Rezerwa Ustawienie resetowania
- P16 ODO: Naciśnij i przytrzymaj przycisk w górę przez 5 sekund, aby zresetować ODO.
- P17 Ustawienie tempomatu, 0: wyłączenie tempomatu, 1: włączenie tempomatu
- P18 Displays (Wyświetla liczbę odtworzeń ODO)
- P19 Interfejs powiązania kart wyświetla liczbę powiązanych kart NFC, Naciśnij przycisk w dół 15 razy, aby zresetować.
- P20 Rezerwa

*** Zmiana ustawień P może spowodować uszkodzenie hulajnogi i kontrolera. Niektóre parametry nie mogą być zmieniane przez użytkownika końcowego!
Wszelkie uszkodzenia spowodowane zmianą ustawień P nie są objęte gwarancją .**

8. Specyfikacje techniczne

Model	VORTEX
Typ	Hulajnowa elektryczna 10"
Napięcie akumulatora	52V
Pojemność akumulatora	Litowy 18Ah, 936Wh, inteligentne sterowanie BMS
Napięcie/prąd ładowarki	AC 100-240V / DC 58,8V, 2A
Czas ładowania	9-10h
Moc silnika	Bezszcotkowy silnik tylny i przedni o mocy 2X 1200 W
Prędkość maksymalna *	≤ 25 km/h
Zasięg *	70 km
Kontroler	Wyświetlacz LCD (prędkość, stan akumulatora, poziom mocy, przebieg i dystans całkowity, włączone/wyłączone reflektory...),
Obręcz	Stop aluminium
Zasięg BT / wzmocnienie anteny	2400 - 2483.5 MHz / 2,06 dBi Max
Inteligentny BMS	
Rozmiar koła / opony	10" / 10*3.0
Hamulce przód/tył	Hydrauliczne hamulce tarczowe + hamulec elektryczny
Wymiary	1225*640*1328 mm
Wymiary po złożeniu	1225*640*550 mm
Maksymalne obciążenie	120 kg
Waga netto	32 kg

Ponieważ produkt jest stale ulepszany, specyfikacja i instrukcje zawarte w niniejszym podręczniku mogą ulec zmianie bez osobnego powiadomienia.

* Może się różnić w zależności od warunków jazdy, obciążenia i konfiguracji terenu. Testy przeprowadzono przy prędkości 25 km/h, kierowcy o wadze 75 kg, stałej prędkości na płaskim terenie.

Informacje o akcesoriach ErP

Adapter powinien być zainstalowany w pobliżu urządzenia i powinien być łatwo dostępny.

Wtyczka AC jest uważana za urządzenie odłączające adapter.

Adapter: XVE126-5880200 100-240V~ 50/60Hz/2.5A/58.8VDC/2.0A

Moc wyjściowa: 117,6W Max

Średnia sprawność aktywna: 89.67%

Wydajność przy niskim obciążeniu (10%): 86.98%

Pobór mocy bez obciążenia: 0,17W

Informacje dotyczące utylizacji dla użytkowników zużytego sprzętu elektrycznego i elektronicznego (gospodarstwa domowe)



Ten symbol na produkcie (produktach) i/lub dołączonych dokumentach oznacza, że zużytych produktów elektrycznych i elektronicznych nie należy mieszać z ogólnymi odpadami domowymi. W celu właściwego przetworzenia, odzysku i recyklingu należy oddać ten produkt(y) do wyznaczonych punktów zbiórki, gdzie zostanie on przyjęty bezpłatnie. Alternatywnie, w niektórych krajach można zwrócić produkty do lokalnego sprzedawcy detalicznego po zakupie równoważnego nowego produktu. Prawidłowa utylizacja tego produktu pomoże zaoszczędzić cenne zasoby i zapobiegnie potencjalnym negatywnym skutkom dla zdrowia ludzkiego i środowiska, które mogłyby wynikać z niewłaściwego postępowania z odpadami. Aby uzyskać więcej informacji na temat najbliższego wyznaczonego punktu zbiórki odpadów, należy skontaktować się z lokalnymi władzami. Za nieprawidłową utylizację tego odpadu mogą grozić kary, zgodnie z krajowymi przepisami.

Utylizacja zużytych baterii



Należy sprawdzić lokalne przepisy dotyczące utylizacji zużytych baterii lub skontaktować się z lokalnym działem obsługi klienta w celu uzyskania instrukcji dotyczących utylizacji starych i zużytych baterii. Akumulatorów w tym produkcie nie należy wyrzucać razem z odpadami domowymi. Zużyte baterie należy utylizować w specjalnych punktach utylizacji zużytych baterii, które znajdują się we wszystkich sklepach detalicznych, w których można kupić baterie.

Deklaracja zgodności UE

Niniejszym M SAN Grupa d.o.o. oświadcza, że skuter elektryczny jest zgodny z Dyrektywą

- Dyrektywa maszynowa 2006/42/WE
- Dyrektywa EMC 2014/30/UE
- Dyrektywa RED 2014/53/UE
- Dyrektywa ErP 2009/125/WE
- Dyrektywa RoHS 2011/65/UE



Pełny tekst deklaracji zgodności UE jest dostępny pod następującym adresem internetowym: www.msan.hr/dokumentacijaartikala

MS ENERGY

VORTEX

HU

Eredeti Használati utasítás



FIGYELMEZTETÉS

Mielőtt az elektromos robogót először elindítaná, mindenképpen csatlakoztassa a mellékelt eredeti töltőhöz, és hagyja, hogy az teljesen feltöltse az akkumulátort (a töltőn lévő lámpa pirosról zöldre változik)!

MÁSKÜLÖNBEN NEM LEHET ELINDÍTANI AZ ELEKTROMOS ROBOGÓT.

FONTOS

- Ha az elektromos robogót hosszabb ideig tárolja, győződjön meg róla, hogy az akkumulátor 70-80%-os töltöttségi szinten van. Ajánlatos a robogót 30 naponként legalább egyszer feltölteni.
- Ne hagyja az elektromos robogót néhány órán keresztül jelentősen lemerült akkumulátorral. Azonnal töltse fel!
- Mindig csak a robogó modelljének megfelelő eredeti töltőt használjon.
- Ne hagyja az elektromos robogót 5 °C alatti hidegben vagy közvetlen napsütésben. Tartsa szárazon az akkumulátort. A negatív környezeti feltételek károsíthatják az akkumulátor kapacitását.
- Minden utazás előtt mindig ellenőrizze, hogy az e-scooter jó állapotban van-e, nincsenek-e rajta meglazult alkatrészek. Ha laza alkatrészeket talál, azonnal húzza meg azokat a mellékelt szerszámokkal. Így mindig biztonságos utazást és a robogó hosszabb élettartamát biztosíthatja.

ÜDVÖZÖLJÜK

Köszönjük, hogy megvásárolta az MS Energy elektromos robogót.

Fontos, hogy az új termék első használata előtt olvassa el ezt a felhasználói kézikönyvet. Annak érdekében, hogy teljes mértékben kihasználhassa a termék előnyeit, kérjük, nagyon gondosan kövesse a jelen használati útmutatóban található utasításokat, különösen a Figyelmeztetés és a Biztonság fejezeteket.

Tárolja ezt a felhasználói kézikönyvet biztonságos helyen a későbbi használatra. Biztosak vagyunk benne, hogy az új elektromos robogó megfelel majd az Ön igényeinek.

Ez a készülék megfelel a legmagasabb színvonalnak, az innovatív technológiának és a nagyfokú felhasználói kényelemnek.



Az egyenlő oldalú háromszögben lévő nyílhegy szimbólummal ellátott villanás figyelmezteti a felhasználót a terméken belül nem elszigetelt veszélyes feszültség jelenlétére, amely elég erős lehet ahhoz, hogy áramütésveszélyt jelentsen.



Az egyenlő oldalú háromszögben lévő felkiáltójel figyelmezteti a felhasználót a csomagban található dokumentumban található fontos kezelési és karbantartási utasításokra.



VIGYÁZAT



ÁRAMÜTÉS VESZÉLYE

NEM NYÍLHATÓ

Ne nyissa ki az elektromos töltő vagy bármely más elektromos robogó alkatrész fedelét. A felhasználó semmilyen esetben sem működhet az elektromos alkatrészek belsejében. Kizárólag a gyártó szakképzett műsereibe jogosult a működtetésre.



A főcsatlakozót a leválasztó töltőberendezésként használják.



Az akkumulátor helytelen cseréje kockázatot jelenthet, beleértve egy másik hasonló vagy azonos típusú akkumulátor cseréjét is. Ne tegye ki az akkumulátorokat hőnek, például napfénynek, tűznek vagy hasonlóknak.

FONTOS: Kérjük, olvassa el figyelmesen ezt a kézikönyvet, és őrizze meg a későbbi használatra. Mindig kövesse az összes figyelmeztetést és megjelölt utasítást.

Ez a termék teljes mértékben megfelel a Norm: EN17128 (class2), Megjelölés: EN17128 (class2): PLEV (Personal Light Electric Vehicles), megengedett legnagyobb sebesség 25km/h.

FIGYELMEZTETÉS: A fulladás elkerülése érdekében tartsa távol a műanyag borítást a gyermekektől!

1. FONTOS BIZTONSÁGI UTASÍTÁSOK

1. **FIGYELEM!** Soha ne használja a terméket vízforrás közelében.
2. **FIGYELEM!** Sérülés esetén hagyja abba a termék használatát!
3. **FONTOS:** Gondosan olvassa el a kézikönyvet és értse meg az elektromos robogó teljesítményét, ne használja az elektromos robogót, és ne adja kölcsön olyan személyeknek, akik nem tudják manipulálni az E-scootert.
4. Kérjük, hogy a kerékpársávon való közlekedés előtt gyakoroljon az 1-es fogaskerék szintjén lévő nyílt, forgalomtól mentes helyen.

5. **FIGYELEM!** A maximális terhelhetőség 120 kg.

FIGYELMEZTETÉS: A terméket csak a helyi előírásoknak megfelelően használja!



Az elektromos robogó csak felnőttek számára készült. A 14 év alatti gyerekek nem használhatják az e-scootert. A vezetőnek 120-200 cm magasnak és 20 kg-nál nagyobb súlyúnak kell lennie. A maximális súly 120kg.

- Az elektromos robogó vezetésekor erősen javasoljuk, hogy a sérülések elkerülése érdekében használjon sisakot és biztonsági felszerelést, például térd- és könyökvédőt. Mindig viseljen cipőt közben.



- Szánjon időt a gyakorlat alapjainak elsajátítására, hogy elkerülje az első hónapokban bekövetkező súlyos baleseteket;
- Kerüljön közelebb az eladóhoz, hogy ő tudjon Önnek megfelelő képzési szervezetet ajánlani. Ne motorozzon nagy sebességgel, egyenetlen terepen vagy lejtőn. Kerülje a nagy forgalmú vagy túlszűfolt területeket.
- Mindenesetre számoljon előre a pályájával és a sebességével, miközben tiszteletben tartja az út, a járda és a legsebezhetőbb kódját.
- Jelezze jelenlétét, ha gyalogos vagy kerékpáros felé közeledik, ha nem látják vagy nem hallják.
- Gyaloglás közben keresztezze a védett átjárókat.

- Minden esetben vigyázz magadra és másokra.
- Alkohol vagy kábítószer fogyasztása után ne motorozz!
- Be kell tartania a helyi törvényeket, és meg kell adnia az elsőbbséget a gyalogosoknak. A felhasználónak a helyi előírásoknak megfelelően ellenőriznie kell a használat korlátait.
- Bármikor, amikor ezzel a járművel közlekedik, az irányíthatóság elvesztése, ütközés és elesés miatt sérülést kockáztat. A biztonságos közlekedés érdekében el kell olvasnia és be kell tartania a használati útmutatóban található összes utasítást és figyelmeztetést.
- Nem hivatásos használatra tervezték (pl. robogóval történő szállítás). Ez a jármű nem akrobatikus használatra készült.
- A járművet csak egy személy használhatja
- A gyártó által nem jóváhagyott tartozékok és kiegészítő elemek nem használhatók. Ne térítse el a jármű használatát
- **FIGYELEM:** A fék használat közben felforrósodhat. Használat után ne érintse meg

RIDING

6. Az elektromos robogó egy személyszállító jármű, és csak egy személy használatára tervezték. Kérjük, ne szállítson utast ezen az elektromos robogón.
7. Ne használja az elektromos robogót közúton, nem biztonságos felületen vagy terepen.
8. A kormányra erősített bármilyen teher befolyásolja a jármű stabilitását.
9. Kérjük, hogy a motorozás során mindig tartsa mindkét kezét a kormányon és mindkét lábát az álló deszkán. Kérjük, ne ugorjon fel az álló deszkára. **Ne végezzen mutatványokat és ne forduljon hirtelen. A városi forgalomban sok akadályon kell átkelni, például járdaszegélyeken vagy lépcsőkön. Javasoljuk, hogy kerülje az akadályon való ugrásokat. Fontos, hogy az ilyen akadályok átlépése előtt számítson előre, és igazítsa a röppályáját és sebességét a gyalogosokéhoz. Az is ajánlott, hogy szálljon ki a járműből, amikor ezek az akadályok alakjuk, magasságuk vagy csúszásuk miatt veszélyessé válnak.**
10. Ne kapcsolja ki a motor teljesítményét a robogó vezetése közben.
11. **Ne próbáljon meg lovagolni:**

- Több mint 3 cm-es résen keresztül. Ez sérülést okozhat a motorosnak, vagy megrongálhatja a járművet.
 - Ha durva vagy göröngyös úton lovagol, kérjük, lassítsa le az elektromos robogót, vagy állítsa le a járművet.
 - Csúszós felületeken, például olaj vagy jég.
 - 0°C alatti hőmérsékletű időjárási körülmények között.
 - A víz felett, hogy elkerülje a jármű elektromos alkatrészeinek károsodását.
 - Figyelem: A fékút nedves körülmények között jelentősen hosszabb, mint száraz utakon. Alkalmazkodjon a körülményekhez, és csökkentse a sebességét.
12. Ne használja és ne mozgassa az elektromos robogót, amíg az akkumulátortöltő csatlakoztatva van. Ha így tesz, az a tápkábel, az akkumulátortöltő és/vagy a töltőport sérülését okozhatja.
13. Ne használja az E-Scootert, ha az akkumulátor vagy az energiarendszer bármelyik alkatrésze meghibásodott. Ellenkező esetben elveszítheti az irányítást és súlyos sérülést szenvedhet.
14. Éjszakai motorozás előtt mindenképpen ellenőrizze az akkumulátor maradék kapacitását. Az akkumulátor által működtetett lámpa hamarosan kialszik, miután a maradék akkumulátor kapacitása olyan mértékben lecsökken, hogy a segédmotoros kerékpározás már nem lehetséges. A világítás nélküli lovaglás növelheti a sérülésveszélyt.
15. Ajánlatos az akkumulátort az akkumulátor teljes kapacitásának 30-70%-ával tölteni. Kerülje a robogó akkumulátorának teljes lemerülését nullára töltés előtt.
16. **Ne módosítsa vagy alakítsa át a járművet, beleértve a kormánycsövet és a kormányhüvelyt, a szárat, az összecsukható mechanizmust és a hátsó féket.** Ne szereljen be nem eredeti alkatrészeket vagy tartozékokat. Ha így tesz, azok károsíthatják a terméket, meghibásodást okozhatnak, vagy növelhetik a sérülés kockázatát.
17. **Lovaglás előtti előkészületek: Viseljen sisakot, kesztyűt és egyéb védőfelszerelést lovaglás előtt, hogy baleset esetén megvédje magát a sérülésektől.**

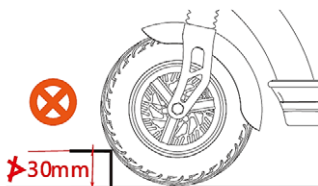

Minden alkalommal ellenőrizze a robogó állapotát, hogy meggyőződjön arról, hogy minden alkatrész jól van-e rögzítve. Ha szükséges, vezetés előtt mindenképpen húzza meg az összes laza alkatrészt. A laza vagy nem megfelelően rögzített alkatrészekkel való vezetés sérülést, esést vagy a garancia által nem fedezett mechanikai károkat okozhat!

FIGYELEM! Mint minden mechanikus alkatrész, a jármű is nagy igénybevételnek és kopásnak van kitéve.

A különböző anyagok és alkatrészek eltérően reagálhatnak a kopásra vagy a fáradásra. Ha egy alkatrész várható élettartamát túllépi, az hirtelen eltörhet, és így sérüléseket okozhat a felhasználónak. A nagy igénybevételnek kitett területeken megjelenő repedések, karcolások és elszíneződések azt jelzik, hogy az alkatrész túllépte élettartamát, és ki kell cserélni.

18. **Vezetési feltételek:** 0 és 40°C közötti környezeti hőmérséklet, szélcsend és sík út; gyakori indítás és fékezés nélkül az általános futástávolság változhat (az akkumulátor kapacitásától, a modelltől, a terepviszonyoktól és a rakomány súlyától függően).
19. **Maximális terhelés:** Az E-scooter maximális terhelése 120 kg; Ne terhelje túl a robogót, mert ez a robogó károsodását vagy személyi sérülést okozhat.
20. Gyakori fékezés, indítás, emelkedő, szembeszélben való futás, sáros utak, túlterhelés és egyebek esetén a tároló akkumulátor nagy mennyiségű elektromos energiát fogyaszt el, ami befolyásolja a folyamatos futásteljesítményt, ezért javasoljuk, hogy a fenti tényezőket kerülje a vezetés során.
21. Ha a tárolóakkumulátor hosszú időre kikapcsolva van, győződjön meg róla, hogy eléggé feltöltötte, és ha a tárolása több mint egy hónapig tart, akkor egyszer még egyszer fel kell tölteni.
22. **Ügyeljen arra, hogy figyeljen:** az elektromos robogó nem tud hosszú ideig menni, mert ha a víz bejut a vezérlőbe és a motorkerékbe, rövidzárlatot okozhat az elektromos készülékek károsodásához!
23. Tilos az engedély nélküli bontás vagy átalakítás, és a vállalat nem felel az ebből eredő károkért.
24. A környezetszennyezés elkerülése érdekében a leselejtezett akkumulátort nem lehet véletlenszerűen kidobni.

25. A jármű kihajtásakor nyomja meg az összecusukható rendszer fogantyúját, amíg be nem kattann, és győződjön meg róla, hogy az a megfelelő helyen van.
26. Távolítsa el a használatból eredő éles széleket.

FELTÖLTŐ

27. Soha ne használja ezt az akkumulátortöltőt más elektromos eszközök töltésére.
28. **Ne használjon más töltőt vagy töltési módszert az E-scooter akkumulátorainak feltöltésére. Más töltő használata tüzet, robbanást vagy az akkumulátorok károsodását okozhatja.**
29. Ezt a töltőberendezést használhatják 8 éves vagy annál idősebb gyermekek, valamint fizikai, érzékszervi vagy szellemi fogyatékossgal élő személyek, illetve olyanok, akik nem rendelkeznek a szükséges tapasztalattal és ismeretekkel, feltéve, hogy felügyeletet és útmutatást kapnak a készülék biztonságos használatára vonatkozóan, és tisztában vannak az ezzel járó veszélyekkel. Ne engedje, hogy a gyermekek a készülékkel játszanak. A tisztítást és karbantartást nem végezhetik felügyelet nélküli gyermekek.
30. Ne engedje, hogy a töltő vízbe vagy más folyadékba merüljön. Továbbá soha ne használja az akkumulátortöltőt, ha a csatlakozók nedvesek.
31. Soha ne érintse nedves kézzel a töltő hálózati csatlakozóját, töltőcsatlakozóját vagy érintkezőit. Elektromos áramütést szenvedhet.
32. Ne érintse a töltő érintkezőit fémtárgyakkal. Ne engedjen be semmilyen idegen anyagot, az rövidzárlatot okozhat az érintkezőkben, ami áramütést, tüzet vagy az akkumulátortöltő károsodását okozhatja.
33. **Rendszeresen tisztítsa meg a DC adapter hálózati csatlakozóját és a robogó töltőportját. A nedvesség, por vagy egyéb részecskék csökkenthetik a szigetelés hatékonyságát, és tüzet vagy robogó károsodást okozhatnak! A robogón lévő töltőporton lévő védődugónak mindig megfelelően zárva kell lennie! Ha a töltőport nedves vagy piszkos, ne dugja be a DC adapter dugóját!**



Először tisztítsa meg megfelelően az adapter dugót és a robogó aljzatát, szárítsa meg az összes alkatrészt, majd dugja be a töltő adapter dugót!

34. Soha ne szerelje szét vagy módosítsa az akkumulátortöltőt. Tüzet okozhat vagy áramütést szenvedhet.
35. Ne használjon több csatlakozójátú adaptereket vagy hosszabbító kábeleket. A több konnektoros adapter vagy hasonló használata túllépheti a névleges áramot, és tüzet okozhat.
36. Ne használja a kábelt összekötözve vagy feltekerve, és ne tárolja úgy, hogy a kábel a főtöltő teste köré van tekerve. Ha a kábel megsérül, az tüzet okozhat, vagy áramütést szenvedhet.
37. Szorosan illessze be a hálózati és töltőcsatlakozót a konnektorba. Ha a hálózati és töltőcsatlakozó dugó nincs teljesen behelyezve, az elektromos kisülés vagy túlmelegedés miatt tüzet okozhat.
38. Ne használja az akkumulátortöltőt gyúlékony anyagok vagy gázok közelében. Ez tüzet vagy robbanást okozhat.
39. Soha ne takarja le az akkumulátortöltőt, és ne helyezzen rá tárgyakat töltés közben. Ez belső túlmelegedéshez vezethet, és tüzet okozhat.
40. Ne ejtse le az akkumulátortöltőt, és ne tegye ki erős ütéseknek. Ellenkező esetben tűz vagy áramütés keletkezhet.
41. Ha a tápkábel megsérült, hagyja abba az akkumulátortöltő használatát, és vigye el a készüléket egy hivatalos szakkereskedőhöz.
42. Óvatosan kezelje a tápkábelt. Ha az akkumulátortöltőt beltérben csatlakoztatja, miközben a kerékpár kültéren van, a tápkábel beakadhat az ajtóba vagy ablakokba, vagy megsérülhet.
43. Ne vigye át a robogó kerekeit a tápkábel vagy a dugó fölé. Ellenkező esetben megsérülhet a tápkábel vagy a csatlakozó.

AKKUMULÁTOR

44. Tartsa az akkumulátort és az akkumulátortöltőt gyermekek elől elzárva.
45. Soha ne hagyja, hogy az akkumulátor lemerüljön, töltse fel azonnal, miután teljesen lemerült!
46. Az akkumulátor az E-Scooter testében található, és nem lehet eltávolítani. Töltés közben azonban ne érintse meg az akkumulátort vagy az akkumulátortöltőt. Mivel az akkumulátor és az akkumulátortöltő töltés közben 40-70°C-os hőmérsékletet ér el, az érintésük elsőfokú égési sérüléseket okozhat.



47. Ha az akkumulátor tokja sérült, repedt vagy szokatlan szagokat észlel, ne használja. Az akkumulátorból szivárgó folyadék súlyos sérülést okozhat. Forduljon hivatalos forgalmazóhoz, viszonteladóhoz vagy hivatalos szervizközpontoz.
48. Ne zárja rövidre az akkumulátor töltőportjának érintkezőit. Ha ezt teszi, az akkumulátor felmelegedhet vagy kigyulladhat, ami súlyos sérülést vagy anyagi kárt okozhat.
49. Ne szerelje szét vagy módosítsa az akkumulátort. Ha ezt teszi, az akkumulátor felmelegedhet vagy kigyulladhat, ami súlyos sérülést vagy anyagi kárt okozhat.
50. Ha több hónapig nem használja az elektromos robogót, tárolás előtt töltsse fel az akkumulátort 100%-ra. Ezenkívül célszerű havonta bekapcsolni a robogót, néhány percig jártni a motort, és az akkumulátort 100%-ra feltölteni.
51. Ne ejtse le az akkumulátort, és ne tegye ki ütésnek. Ha így tesz, az akkumulátor felmelegedhet vagy kigyulladhat, ami súlyos sérülést vagy anyagi kárt okozhat.
52. Ne dobja az akkumulátort tűzbe, és ne tegye ki hőforrásnak. Ellenkező esetben ez tüzet vagy robbanást okozhat, ami súlyos sérülést vagy anyagi kárt okozhat. Ne tegye az akkumulátort tűzbe!
53. Az akkumulátor kapacitása és a hatótávolság csökkenhet, ha az E-Scootert hideg időben, 0°C alatt használja.
54. Ne tárolja az e-scootert az autó csomagtartójában túl hosszú ideig meleg időben. Tárolja a robogót hűvös és száraz helyen.



Megjegyzések

A vásárláskor válassza ki és vásárolja meg az igényeinek megfelelő modellt, és a járművezetőknek gyakorlott vezetési technikával kell rendelkezniük, mielőtt az utakon közlekednének. Az Ön helyes használata és biztonsága érdekében kérjük, figyeljen a következő kérdésekre:

1. A használat során ügyeljen a motor és más szerkezetek rögzítési állapotának ellenőrzésére, és ha laza jelenséget talál, időben meg kell húzni.
2. A tápegység indításakor vagy meredek lejtővel való találkozásokor a lehető legnagyobb mértékben segítsen, hogy csökkentse az indítóáramot, és meghosszabbítsa az akkumulátor élettartamát és a folytatásos vonal kilométeróraállást.
3. Esős napokon kérjük, fordítson különös figyelmet a következőkre: Az e-scooterek használata nem ajánlott esőben, hóban vagy jégen.
4. A felhasználóknak a gyártó által megadott töltőt kell használniuk az akkumulátor töltéséhez. Töltéskor az akkumulátort és a töltőt simán tegye be.
5. Tilos, hogy más tárgyakat fedjenek le az akkumulátor dobozán és a töltőn, hogy akadályozzák a hőt, ahol jó szellőzési környezetet kell fenntartani.
6. Kérjük, tartsa a megfelelő légnyomást a gumiabroncsokban (ha a gumiabroncsok légnyomáscsővel vannak felszerelve), hogy elkerülje a vezetés közbeni ellenállás növekedését, a gumiabroncsok könnyű kopását és a felni deformálódását.
7. A járművezetőknek be kell tartaniuk a közlekedési szabályokat, és a haladási sebességet 25 km/h alatt kell tartaniuk.
8. Nagy sebességű futáskor vagy lejtőn való lejtmenetkor szabályozza a sebességet, hogy elkerülje a kemény fékezést, hogy a súlypont ne mozduljon előre, ami veszélyt eredményez.
9. Hosszabb út megtétele után hagyja az akkumulátort 30 percig hűlni, majd csatlakoztassa a töltőhöz. Ugyanígy járjon el hideg időben történő vezetés után is.
10. Ne használja az E-Scootert hóban vagy viharos időjárási körülmények között!

FONTOS:

Az e-scooter töltő aljzatának védőburkolatát mindig megfelelően kell elhelyezni a helyén, hogy megakadályozza a víz vagy por bejutását. Ellenkező esetben a nedvesség vagy szennyeződések rövidzárlatot vagy a készülék meghibásodását okozhatják. A felhasználó gondatlansága által okozott hibákra a garancia nem vonatkozik



Minden utazás előtt mindig ellenőrizze, hogy az e-scooter jó állapotban van-e, nincsenek-e rajta meglazult alkatrészek. Ha laza alkatrészeket talál, azonnal húzza meg azokat a mellékelt szerszámokkal.

Így mindig biztonságos utazást és a robogó hosszabb élettartamát biztosíthatja.

Tartozékok és alkatrészek:

Kérjük, ellenőrizze az összes tartozékot.

Felhasználói kézikönyv

1x



NFC kártya

1x



Imbuszkulcsok

1x



Töltő adapter

1x

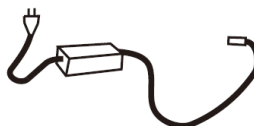

2. ALAPVETŐ SZERKEZET ÉS ALKATRÉSZEK



Kormánykerék



3. TELEPÍTÉSI ÚTMUTATÓ

A robogó helyes beállítása a legfontosabb lépés az Ön biztonsága érdekében.

- a. Nyissa ki a dobozt a dobozvágó segítségével, és hajtsa fel a tetejét. Belül a védő hungarocellt kell látnia a következő tartalommal együtt:
 - MS ENERGY VORTEX e-scooter
 - Kézikönyv
 - Töltő és kábel
 - Imbuszkulcsok
 - NFC kártyaHa ezek közül bármelyik hiányzik, kérjük, forduljon a kiskereskedelmi üzlethez vagy szervizhez.
- b. Valaki segítségével vegye ki a robogót a dobozból, és helyezze egy sima felületre. Javasoljuk, hogy egy zsámolyt vagy padot használjon, mivel a kerekeknek szabadon kell tudniuk forogni.
- c. Óvatosan távolítsa el a védőanyagot a robogóról, és tegye félre. Javasoljuk, hogy tartsa meg a hungarocellt és a dobozt is arra az esetre, ha vissza kell küldenie hozzánk a robogót. Ellenkező esetben, ahol csak lehet, hasznosítsa újra az anyagokat.

ÖSSZESZERELÉS

- A Helyezze a robogót stabil talajra, vagy állítsa egy padra.
 - B Hajtsa ki a VORTEX elektromos robogót. Győződjön meg róla, hogy a kampó nincs beakasztva a hátsó lábtartóba.
 - C Helyezze a robogót stabil talajra, vagy állítsa egy padra.
 - D Végül győződjön meg arról, hogy az összecsucó mechanizmus biztonsági gombja be van-e csíptetve a szárba.
- Az EF hajtogatás fordított sorrendben történik.



RÖGZÍTSE A KORMÁNYT



A. Először távolítsa el a függőleges fedelet és a függőleges csavarokat.



B. Ezután távolítsa el a csavarokat a kormányrögzítőből, majd távolítsa el a felső rész rögzítőjét.



C. Ezután egyenesítse ki a kijelzőt, és figyeljen a kijelző kábelezésére.



D. Ezután helyezze a fogantyút a megfelelő pozícióba.



E. Utolsó előtti lépés, szerelje be a kormánybilincset, majd szerelje be a négy csavart.



F. Utolsó lépésként helyezze a készüléket függőleges helyzetbe, és húzza meg a függőleges fedél csavarjait.

A Vortex robogó nem megfelelő összeszerelése, karbantartása vagy használata alkatrész- vagy teljesítményhibát, az irányítás elvesztését, súlyos sérülést vagy halált okozhat. A motorozás előtt el kell olvasnia és meg kell értenie a teljes kézikönyvet és egyéb tartozékokat. Ha bármilyen problémája van, keresse fel hivatalos weboldalunkat.

4. ÜZEMELTETÉS

FELTÖLTÉS

FIGYELMEZTETÉS: Mielőtt az E-SCOOTER-t ELSŐSZÖRÖSÍTENÉ, feltétlenül csatlakoztassa az e-scootert a mellékelt eredeti töltőhöz, és hagyja, hogy az teljesen feltöltse az akkumulátort (a töltőn lévő lámpa pirosról zöldre változik)!

MÁSKÜLÖNBEN NEM LEHET ELINDÍTANI AZ E-SCOOTERT.

FONTOS:

Mielőtt elkezdené az akkumulátor töltését, kérjük, figyelmesen olvassa el az "FONTOS BIZTONSÁGI ÚTMUTATÁSOK" fejezetben található, az akkumulátorokra és a töltőre vonatkozó figyelmeztetéseket.



Az e-scooter töltő aljzatának védőburkolatát mindig megfelelően kell elhelyezni a helyén, hogy megakadályozza a víz vagy por bejutását. Ellenkező esetben a nedvesség vagy szennyeződések rövidzárlatot vagy a készülék meghibásodását okozhatják! A felhasználói gondatlanságból eredő meghibásodásokra a garancia nem vonatkozik

A töltési időt a hőmérséklet befolyásolja. A magasabb környezeti hőmérséklet hosszabb töltési időt okoz.

Az akkumulátort normál szobahőmérsékletű környezetben töltse fel!

Soha ne hagyja a robogót a töltőn felügyelet nélkül!

1. Nyissa ki a gumikupakot.
2. Tegye be a töltőcsatlakozót **ELSŐSZÖRÖSEN**. Ezután dugja be a töltőt a konnektorba!
3. A töltési folyamat során a töltő fénye **VÖRÖS** lesz. Amikor az akkumulátor tele van, a töltő led kijelzője **ZÖLD** színűre vált.
4. A töltés befejezése után **ELSŐKÉNT** húzza ki a töltőt a hálózati aljzatból, majd húzza ki a töltőcsatlakozót az e-scooterből.
5. Csupka be a gumikupakot!



A standard konfiguráció csak egy töltővel rendelkezik

A következő dolgok tilosak

1. Ne használja a robogót töltés közben.
2. Ne tárolja a robogót hosszabb ideig szinte üres akkumulátorral.
3. Ne motorozzon szélsőségesen alacsony akkumulátor töltöttségi fokon, kerékpározás előtt figyeljen az akkumulátor töltöttségi fokára.

KEZELŐSZERVEK ÉS LED KIJELZŐ

A beállítási felületen a bal és a jobb oldali billentyűkkel lehet váltogatni a beállításokat. A balra és a jobbra billentyűvel a kijelzőn megjelenő értéket állíthatja be. A fel és le billentyűk az opciós paraméterek módosítására szolgálnak. A felfelé billentyűvel növelhető (például 1-2 esetén a fény bekapcsol), a lefelé billentyűvel csökkenthető (például 3-2 esetén a fény elcsöztétül). "



Táplálókulcs		Nyomja meg röviden a bekapcsoló gombot az e-scooter indításához, ha nincs elindítva, és nyomja meg röviden a bekapcsoló gombot az idő és a kilométeróra kijelzésének átkapcsolásához, ha elindult. A kikapcsoláshoz tartsa lenyomva a bekapcsológombot.
Fel gomb		Nyomja meg röviden a felfelé gombot a sebességfokozat növeléséhez, és nyomja meg hosszan a felfelé gombot a fényszórók bekapcsolásához (kikapcsolásához).
Lefelé gomb		Nyomja meg röviden a gombot a lefelé váltáshoz, és nyomja meg hosszan a gombot az egy- és kétmotoros meghajtás közötti váltáshoz.
Fel és le billentyűk		Ugyanakkor a beállítási felületre való belépéshez nyomja meg hosszan a felfelé és lefelé gombokat.
Bal gomb		Nyomja meg röviden a bal oldali billentyűt a bal oldali irányjelző be- vagy kikapcsolásához, valamint az interfész beállításakor az opciók közötti váltáshoz.
Jobb gomb		Nyomja meg röviden a jobb oldali gombot a jobb oldali irányjelző be- vagy kikapcsolásához, valamint az interfész beállításakor a kapcsolási lehetőségek átkapcsolásához.
Bal és jobb oldali billentyűk		Egyidejűleg nyomja meg hosszan a bal és a jobb gombot a kettős villanás elindításához, és nyomja meg a bal vagy a jobb gombot tetszőlegesen a leállításához.



A bal oldali ábra a műszer normál használatban lévő állapotát mutatja default szerint. Az állapotot a kívánt paraméterek és állapot eléréséhez szükséges beállítással módosíthatja. Az alsó bal oldali kép mutatja a műszer összes paraméterét.

Below, akkor megtalálja bevezetni a konkrét jelentését a paraméterek



Amikor a fényszórók be vannak kapcsolva, a kijelzőn lévő jel fel fog jelezni, és amikor kikapcsolják őket, nem fog megjelenni.



A felirat akkor világít, ha az USB-C-t töltésre használják.



A kijelző világít, ha bluetooth-kapcsolat van használatban. (Jelenleg a bluetooth funkció nincs aktiválva.)



Hiba esetén a hibajelző világít.



Amikor az elektromos robogó be van kapcsolva, az elektromos robogó aktiválásához meg kell húznia a kártyáját, és a prompt jel villog



Ez a fennmaradó akkumulátor ikonja, minden egyes rács az akkumulátor 20%-át jelenti. Amikor már csak egy rács van hátra, figyeljen a töltésre.



Ez az akkumulátor feszültségének jele



Amikor a balra kanyarodó lámpa bekapcsol, a jelzőtábla villog. Ez a balra kanyarodó lámpa.



Amikor a jobb oldali irányjelző lámpa bekapcsol, a jelzőtábla villog. Ez a jobb oldali irányjelző lámpa.



A kettős villogás bekapcsolásakor a bal és a jobb oldali jelek egyszerre villognak.



Sebességjelző tábla, valós idejű sebesség jeleníthető meg rajta.



Ez a sebességegység jel, a megfelelő egység beállításával kiválaszthatja a megfelelő egységet.



Amikor a sebességtartó automatika beállítása, jelzőfény világít. a beállítással kiválaszthatja, hogy be- vagy kikapcsolja-e.



Ez a nulla indítás ikon, és a bal oldalon látható állapot nincs bekapcsolva.



Ez a sport mód kijelző, az általános alapértelmezett beállítás a normál mód, megfelelő jel kijelző.



Ez a sebességváltó kijelzője, három fokozat állítható, az alapbeállítás az első fokozat.

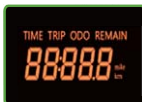

Normál használat esetén ez a terület a kerékpározással kapcsolatos adatokat jeleníti meg. A beállításokon keresztül különböző adatokat is megtekinthet.



Amikor a hibajelző lámpa kigyullad, a bal oldali panelen lévő adatok hibajelző kóddá válnak. (A konkrét paraméterkódokat lásd a táblázatban)

NFC-kötés

Az Ön NFC-kártyája a robogó egyszerű feloldásának kulcsa minden utazás előtt. Az NFC-kártya képernyőre történő egyszerű megérintésével a robogó készen áll a vezetésre. Az NFC-kártya készen áll a használatra, de ha további/új NFC-kártya kötésre van szüksége, kérjük, kövesse az alábbi utasításokat:

1. Ezzel egyidejűleg nyomja meg hosszan a FEL és a LENYÍL billentyűt a beállítási felületre való belépéshez.
2. A bal és jobb billentyűkkel navigáljon a felhasználói felületen, és váltson a P19-re.
3. Helyezze az NFC-kártyát a kijelző közelébe, a számok növekedése a sikeres kártyakötést jelzi.
4. A tárolt NFC-kártyák törléséhez nyomja meg 15-ször a lefelé gombot a visszaállításhoz.



Ellenőrizze minden egyes út előtt!



Ajánlott abroncsnyomás:
300 kPa ~ 340 kPa
3.0Bar - 3,4 Bar



Mielőtt elektromos robogót vezetne, kérjük, gondosan ellenőrizze a robogó állapotát, hogy nincs-e lazaság vagy sérülés jele bármely részen.

Ellenőrizze az összes mechanikus alkatrész tömörségét!

Az elektromos robogó használata előtt ellenőrizze, hogy az áramkör, az első és hátsó lámpák, a fényvisszaverők, az első és hátsó fékek normálisak-e, és abbahagyja a használatát, és időben javítsa meg, ha rendellenesség van.

5. LOVAGLÁSRA VONATKOZÓ ÜZEMELTETÉSI UTASÍTÁSOK

Lovaglás előtt

- Válasszon megfelelő helyszínt a lovagláshoz.
- Az elektromos robogót az utasításoknak megfelelően bontja ki.

Az összecukó kulcsnak megfelelő helyzetben kell lennie, és a zárszerkezetet meg kell húzni!

- **Az elektromos robogó vezetésekor mindig használjon sisakot, cipőt és biztonsági felszerelést, például térd- és könyökvédőt a sérülések elkerülése érdekében.**

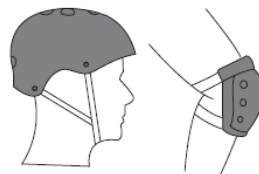

Lovaglás

- Nyomja meg hosszan a bekapcsológombot a készülék bekapcsolásához.
- Biztonsági okokból az elektromos robogó biztonságos indítású kialakítással rendelkezik, ami azt jelenti, hogy a motor csak akkor indulhat el, ha a jármű sebessége 3 km / h felett van. Ez megakadályozza a motor elindulását, ha a gyorsító fogantyút véletlenül megnyomják. A vezetési műveletek elindításához tegye az egyik lábát az álló deszkára, a másik lábát pedig a földre, és rúgja meg a robogót, mint egy klasszikus kick robogót. Amikor a robogó mozgásban van és a sebessége 3km/h felett van, a motor indításához simán használja a gyorsító fogantyút. Amint a motor beindul, tedd a másik lábad az álló deszkára és folytasd a motorozást.
- A gázpedál elengedésével lelassíthatja a sebességet. A vészfékeknek meg kell húzniuk a fogantyúféket a bal és a jobb oldalon.
- **FIGYELMEZTETÉS: Legyen tisztában az útjába kerülő, előre nem látható hirtelen akadályok lehetőségével, és szabályozza a sebességszintet.**

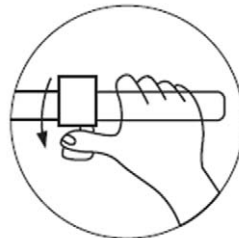

Bizonyos országok vagy régiók biztonsági eszközöket vagy felszereléseket írnak elő. Az Ön felelőssége, hogy ismerje az állami törvényeket, szabályokat, előírásokat és betartsa azokat. Mindazonáltal erősen ajánljuk, hogy a robogó használata előtt megfelelően használja a biztonsági felszereléseket. A Vortex robogó megvásárlásával Ön vállalja a felelősséget a biztonságos és jogszerű üzemeltetésért, valamint a biztonságos és jogszerű üzemeltetés esetleges hibáinak kockázatát.

Fékezés

- Az egység első és hátsó hidraulikus tárcsafékkal rendelkezik. Kérjük, a sebességet a vezetési körülményeknek megfelelően állítsa be, és ügyeljen arra, hogy minden helyzetben biztonságosan meg tudjon állni.
- Minél nagyobb nyomást fejt ki, annál nagyobb fékerő fog hatni. Vegye figyelembe, hogy az erős fékezés balesethez vezethet a kerekek megcsúszása, egyensúlyvesztés és a jármű elesése miatt. A kemény fékezés a gumibroncs sérülését is okozhatja.

Lovas biztonság

A víz által okozott károk automatikusan érvénytelenítik a garanciát.



- Találkozás lassulási zóna / lift küszöb / kátyúk és egyéb nem szokványos útburkolat, kérjük, ne haladjon nagy sebességgel. Találkozás durva út, kérjük, tartsa az alacsony sebességet (5-10km / h). Az enyhe térdelés lehetővé teszi, hogy jobban alkalmazkodjon az összetett úthoz.



- Kerülje az akadályokat vezetés közben

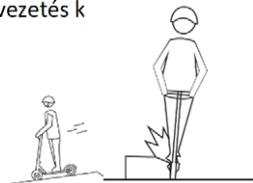

- Vezetés közben ne álljon fél lábbal a pedálon vagy a padlón.



- Ne gyorsítson lejtőn



- Annak elkerülése érdekében, hogy a fej az ajtókeretnek ütközzön. liftek és egyéb akadályok.

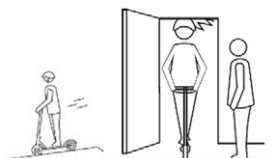

- Ne nyomja meg a gázpedált, miközben az e-scooterrel járkaál.

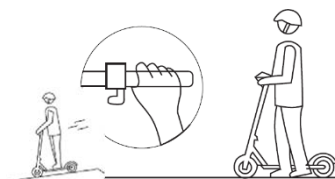

- Ne akasszon nehéz tárgyakat a kormányra.

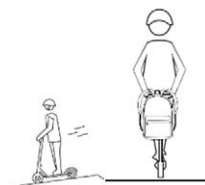

- Ne próbáljon meg semmilyen veszélyes mozgást végezni. Tilos a felhajtókon vagy a zsúfolt lakott területeken vezetni.



- Tilos a fogantyút erősen forgatni nagy sebességű lakott területen való vezetés közben.

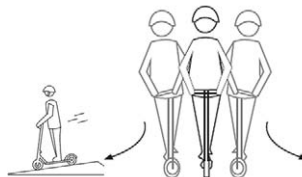

- Tilos vezetni, ha egynél több személy és/vagy gyermek van a kezében. Terhes nők és 14 évesnél fiatalabb felhasználók nem vezethetik.



- Tilos úgy vezetni, hogy a kezed nem fogja a kormányt vezetés közben, és tilos lépcsőn fel/le menni vagy ugrani.

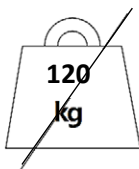

- NEM szabad vezetni ivás vagy gyógyszerbevétel után. vezetés közben.
- Tilos túlsúlyos járművön utazni (maximális terhelés: 120 kg).

- Ne parkoljon elektromos robogóval az épület előterében, az evakuációs folyosón vagy a biztonsági kijáraton.

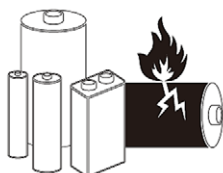

- Tilos az elektromos robogók vagy akkumulátorok módosítása. A magánjellegű módosítások instabil elektronikus rendszert és veszélyes helyzeteket okozhatnak vezetés közben. Vagy tüzet

6. KARBANTARTÁS

Gumiabroncsok és egyéb alkatrészek

- Az elektromos robogó gumiból készült pneumatikus, cső nélküli gumiabroncsokat használ szűrősgátló géllel, amely jobb védelmet nyújt a szűrés ellen. Ha a gumiabroncsok elhasználódnak vagy kilyukadnak, időben ki kell cserélni őket.
- Tartsa gumiabroncsait megfelelő állapotban, megfelelő nyomással.

Az ideális abroncsnyomás a 3,0 - 3,4 Bar, a motoros súlyától függően. Fontos, hogy a jobb vezetési élmény érdekében és a flattos gumiabroncsok elkerülése érdekében a megfelelő nyomást tartsa a gumiabroncsokban.



A gumiabroncs a gumiabroncson feltüntetett szabványos értékre van feltöltve.

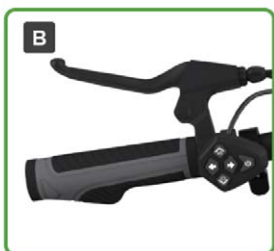

A fék megfelelően működik.



Győződjön meg arról, hogy a hajtókapcsoló biztonságosan zárva

- Az eredeti gumiabroncsok cseréjéhez forduljon a hivatalos forgalmazóhoz vagy szervizhez.

Vezetés közben a rezgések meglájtják a csavarokat és bizonyos alkatrészeket az e-scooteren. Javasoljuk, hogy 250 km-enként vagy szükség szerint korábban ellenőrizze az e-scootert, az összes mozgó alkatrészt, a kerekeket, és győződjön meg arról, hogy a csavarok eléggé meg vannak-e húzva. Havonta ellenőrizze a robogót és a gumiabroncsokat, ellenőrizze, hogy a csavarok eléggé meg vannak-e húzva. Ha lazák, húzza meg őket. Használja a mellékelt imbuszkulcsot a csavarok meghúzásához.

A termék gumiabroncsa pneumatikus gumiabroncs. Ha alacsony abroncsnyomást érez, fel kell fújni. Az ajánlott abroncsnyomás a felfújás után 50 psi. A gumiabroncsot legalább 30 naponta egyszer fel kell fújni. A rendszeres felfújás csökkentheti a gumiabroncs kipukkadását és meghosszabbíthatja a gumiabroncs élettartamát. Javasoljuk, hogy a gumiabroncsokat szakember által szereltetve személyzet szerelje le. A kerekek szétszerelése nagyon bonyolult. A nem



megfelelő szétszerelés a robogó karosszériájának instabilitásához és más hibákhoz vezethet.

Fékek

Húzza meg mindkét fékkart. Egyértelmű nyomáspontot kell éreznie, és a karoknak nem szabad megérinteniük a fogantyút. Amikor megnyomja a féket, a féknek érzékenynek kell lennie. A fékalkatrészek maximális élettartamának biztosítása érdekében kerülje a fékbetétek és a féktárcsa zsíros anyagokkal való szennyeződését. Rendszeresen ellenőrizze a kábelek, vezetékek vagy kábelkötegek állapotát és a fékbetétek kopását.



Mechanikai biztonság

Mindig végezzen szemrevételezéses ellenőrzést, hogy minden csavar és anya meg van-e húzva és a helyén van-e. Ha bármi nem stimmel vagy hiányzik, és nem biztos benne, kérjük, vigye vissza a hivatalos forgalmazóhoz, vagy vegye fel velünk a kapcsolatot e-mailben.



Az alábbiakban felsoroltak azok a kulcsfontosságú elemek, amelyeket 1000 km-es kerékpározásakor meg kell szigorítani.



Javasoljuk, hogy hajszáritóval melegítsük fel a csavarokat, mielőtt újra behelyezzük őket, hogy megkönnyítsük a csavarok kicsavarását.

Ellenőrizze a gumibroncsokat és a kerekeket, és hogy nem mutatják-e a kopás jeleit; nem szorul-e cseréire. Mindig győződjön meg arról, hogy a fékszerkezet nem ér hozzá a kerekekhez, és lehetővé teszi a szabad pörgést.

Mindig végezze el a fékek és a robogó egyéb alkatrészeinek mechanikai ellenőrzését, amely lehetővé teszi a robogó láthatóságát, biztonságát és működőképességét.

Javasoljuk, hogy 3 havonta végezze el a robogó karbantartását, hogy megbizonyosodjon arról, hogy minden alkatrész megfelelően működik. Ha a robogót hevesen használja, a karbantartási időt ennek megfelelően le kell rövidíteni.

Fogantyú rázása

Ha úgy érzi, hogy a szár laza és rázkódik lovaglás közben, kérjük, ellenőrizze a villát és az összecusukható mechanizmust, és ellenőrizze a laza részt.

Nyissa ki a csavarkulcsot, csavarja ki a csavarokat az ábrán látható módon és vegye ki a blokkot, majd állítsa be a csavarokat, húzza meg a középső anyát kifelé a megfelelő pozícióba, így szerelje be a blokkot és húzza meg a csavarokat, végül zárja be a



csavarkulcsot.

Akkumulátor

- Az elektromos robogó lítium-ion akkumulátorral van felszerelve. Az akkumulátor átlagos élettartama 600 ciklus. Normál használat és karbantartás mellett az akkumulátor élettartama általában több mint 800 ciklust érhet el, az akkumulátor kapacitásának minimális csökkenése mellett.
- Mielőtt először használná a robogót, kérjük, töltsse fel az akkumulátort a teljes töltöttségi szintre.
- Kerülje a robogó akkumulátorának teljes lemerülését töltés előtt. Mindig győződjön meg róla, hogy az akkumulátor legalább 10%-os töltöttségi szinten van. A jármű kielégítő teljesítményéhez az akkumulátort legalább 50 %-ban fel kell tölteni.
- Ne hagyja az elektromos robogót néhány órán keresztül jelentősen lemerült akkumulátorral. Azonnal töltsse fel.
- **Ha az elektromos robogót hosszabb ideig tárolja, győződjön meg arról, hogy az akkumulátor legalább 70-90%-ban feltöltött. Ajánlatos a robogót 30 naponként legalább egyszer feltölteni.**
- Mindig csak a robogó modelljének megfelelő eredeti töltőt használjon.
- Ne hagyja az elektromos robogót 0 alatti hidegben vagy közvetlen napsütésben. Tartsa szárazon az akkumulátort. A negatív környezeti feltételek károsíthatják az akkumulátor kapacitását. Az akkumulátor élettartama a tárolási hőmérséklettel függ össze.
- A polimer lítium akkumulátorokkal rendkívül óvatosan kell bánni. A nem megfelelő töltés, sérülés vagy túlmelegedés tüzet okozhat. Ne hagyja felügyelet nélkül tölteni az elektromos robogót. Ne hagyja az elektromos robogót éjszakára töltve. Mindig felügyelje az elektromos robogót töltés közben, és kerülje el az akkumulátor túltöltését. Ne használja, töltsse vagy hagyja felügyelet nélkül a sérült akkumulátort, és azonnal kövesse az ártalmatlanítási protokollokat.

Töltő

A gyár által biztosított speciális töltő rendelkezik töltésvédelmi időzítési funkcióval.

Töltési utasítások

- Nyissa ki az elektromos robogó töltőportjának fedelét, és **először helyezze be a töltő kimeneti csatlakozóját a robogó töltőcsonkjába.**
- **Ezután dugja be a töltő bemeneti tápcsatlakozóját a hálózati aljzatba (AC100V-240V, 50/60Hz).**
- A töltőfény piros színnel jelzi, hogy a töltés folyamatban van; amikor a töltőfény zöldre vált, azt jelzi, hogy az akkumulátor teljesen feltöltődött. **Ezután először húzza ki a töltő hálózati csatlakozóját a hálózati aljzataból, majd húzza ki a dugót a robogóból.**
- Az akkumulátort töltéskor száraz, szellőztetett környezetben helyezze el.
- **Töltés után feltétlenül helyezze vissza a robogóra a gumiborítású védőburkolatot! A por, víz vagy más idegen tárgyak bejutása a nyílásba károsíthatja azt.**

7. HIBAE LHÁRÍTÁS

Ha az elektromos robogó nem a megszokott módon működik, vagy hibásnak tűnik, kérjük, olvassa el figyelmesen ezt a részt. Sok működési problémát a felhasználók is meg tudnak oldani.

Ez az egyszerű eljárás segít az elektromos áramkörök stabil feltételeinek helyreállításában. Kérjük, forduljon a gyártó ügyfélszolgálatához, ha a probléma nem oldódott meg, vagy egyéb problémája van.

TÜNETEK		LEHETSÉGES MEGOLDÁSOK
Sikertelen sebességváltás vagy túl alacsony maximális sebesség	<ul style="list-style-type: none"> • Alacsony akkumulátor feszültség • Rossz kormányzói kar • Rossz vezérlő 	<ul style="list-style-type: none"> • Teljesen töltse fel az akkumulátort • Cserélje ki a szabályozó fogantyút, a vezérlőt
Bekapcsolta a tápegységet, de a motor nem működik.	<ul style="list-style-type: none"> • Rossz kormány kar • Rossz elektromos ajtózárs és érintkezési pont • Rossz vezérlő 	<ul style="list-style-type: none"> -A kormány fogantyújának, vezérlőjének cseréje -Az érintkező alkatrészjel újrahegesztése.
Az egyszeri töltés folytatási vonalának nem megfelelő mérföldtávja	<ul style="list-style-type: none"> • Hiányzik a levegőnyomás a gumibroncsban • Nem megfelelő töltés vagy meghibásodott töltő • Az akkumulátor megsérült, vagy az élettartama lejárt. • Gyakori fékezés indítás, túlterhelés 	<ul style="list-style-type: none"> • A gumibroncsot fújja fel levegővel. • Cserélje ki az akkumulátort és/vagy a töltőt.
A töltő nincs feltöltve	<ul style="list-style-type: none"> • A töltő vezetéke meglazult vagy megsérült • Az akkumulátor hegesztővezetéke leesik vagy megsérül 	<ul style="list-style-type: none"> • Hegessze meg vagy cserélje ki a csatlakozó vezetékét.

Állapot kód	Állami jelentés
Err00	Normális státusz (nem adták ki)
Err06	Akkumulátor feszültség alatt
Err07	Motorhiba
Err08	Kézi csere
Err09	Túláramvédelem vagy vezérlőhiba
Err10	Az elosztó nem kapja meg a vezérlőt.
Err11	A vezérlő nem kapja meg az adásjelzést.

HIBAKÓDOK

BEÁLLÍTÁSI PARAMÉTEREK JELENTÉSE

- P01 Backlight fényerő:
- P02 Távolság egység, 0: km, 1: km, 1: mérföld
- P03 Feszültség: 36 V, 48 V, 52 V, 60 V, 72 V
- P04 Slep idő: 0, nincs slep; A többi szám a slep idő, tartomány: 1-60; Egység: perc
- P05 Tartalék
- P06 Wheel átmérő: egység: inch; pontosság: 0,1 inch Kerek nettó érték: 5,0-50 Ez a paraméter a műszer adagolási sebességére vonatkozik. Helyesen kell beállítani ahhoz, hogy a műszer megfelelően tudjon adagolni.
- P07 Sebességmérő mágneses acél száma : tartomány: Ez a paraméter a műszer szállítási sebességére van vonatkoztatva. Helyesen kell beállítani ahhoz, hogy a műszer megfelelően tudjon adagolni.
- P08 Sebesség limit beállítás; a 100 korlátlan sebességet jelent
- P09 Nulla start és nem nulla start beállítások, 0: nulla start: 1: nem nulla indítás
- P10 Reserv
- P11 EABS erősségbeállítási tartomány: 0-5; 0 az EABS-t, 5 a legerősebb EABS-t jelzi.
- P12 Kezdési erősség beállítási tartománya: 1 a leggyengébb, 5 a legerősebb
- P13 Tartalék
- P14 Tartalék
- P15 Tartalék
- P16 ODO visszaállítása: Az ODO visszaállításához nyomja meg a felfelé gombot 5 másodpercig.
- P17 Cruise beállítás, 0: tempomat kikapcsolása, 1: tempomat bekapcsolása
- P18 DisplAz ODO-nak az ODO-ról való lekérdezésének száma
- P19 A kártyakötési interfész megadja a kötött NFC-kártyák számát, a visszaállításhoz nyomja meg 15-ször a lefelé gombot.
- P20 Reserve

*** A P beállítások megváltoztatása kárt okozhat az eScooterben, és károsíthatja a vezérlőt. Egyes paramétereket a végfelhasználó nem módosíthat!**

A P beállítások megváltoztatásával okozott károokra nem vonatkozik a garancia .

8. Műszaki specifikációk

Modell	VORTEX
Típus	Elektromos robogó 10"
Akkumulátor feszültség	52V
Az akkumulátor kapacitása	Lítium 18Ah , 936Wh, intelligens BMS vezérléssel
Töltőfeszültség/áram	AC 100-240V / DC 58,8V, 2A
Töltési idő	9-10h
Motor teljesítmény	2 X 1200W, kefe nélküli hátsó és első motor
Maximális sebesség *	≤ 25 km/h
Hatótávolság *	70km
Vezérlő	LCD kijelző (sebesség, denevér állapot, teljesítményszint, utazási és teljes távolság, fényszóró be/ki...),
Felni	Alumínium ötvözet
BT Hatótávolság / Antenna erősítés Intelligens BMS	2400 - 2483.5 MHz / 2,06 dBi Max
Kerékméret / gumiabroncsok	10" / 10*3.0
Fékek elől/hátul	Hidraulikus tárcsafék + elektromos fék
Dimesion	1225*640*1328 mm
Összehajtogatott dimesion	1225*640*550 mm
Maximális terhelés	120 kg
Súly Nettó	32 kg

Mivel a terméket folyamatosan fejlesztik, a jelen kézikönyvben szereplő specifikációk és utasítások külön értesítés nélkül változhatnak.

* A vezetési körülményektől, a terheléstől és a terepviszonyoktól függően változhat. A tesztelés 25km/h, 75kg-os vezetével, állandó sebességgel, sík terepen történt.

ErP kiegészítő információk

Az adaptert a berendezés közelében kell elhelyezni, és könnyen hozzáférhetőnek kell lennie.

A hálózati csatlakozót az adapter leválasztó eszközének tekintik.

Adapter: XVE126-5880200 100-240V~ 50/60Hz/2.5A/58.8VDC/2.0A

Kimeneti teljesítmény: 117.6W Max

Átlagos aktív hatékonyság: 89.67%

Hatékonyság alacsony terhelésnél (10%): 86.98%

Tehermentes energiafogyasztás: 0,17W

Tájékoztatás az ártalmatlanításról az elektromos és elektronikus berendezések hulladékát használók számára (magánháztartások)



A termék(ek)en és/vagy a kísérő dokumentumokon található szimbólum azt jelenti, hogy a használt elektromos és elektronikus termékeket nem szabad az általános háztartási hulladékkal keverni. A megfelelő kezelés, hasznosítás és újrahasznosítás érdekében kérjük, vigye ezt(ek)et a termék(ek)et a kijelölt gyűjtőhelyekre, ahol díjmentesen átveszik. Alternatív megoldásként egyes országokban lehetőség van arra, hogy a termékeket egy egyenértékű új termék megvásárlása esetén a helyi kiskereskedőnél visszaadja. A termék megfelelő ártalmatlanítása segít értékes erőforrásokat megtakarítani, és megelőzni az emberi egészségre és a környezetre gyakorolt esetleges negatív hatásokat, amelyek egyébként a nem megfelelő hulladékkezelésből adódhatnak. A legközelebbi kijelölt gyűjtőhely további részleteiért kérjük, forduljon a helyi hatósághoz. A nemzeti jogszabályoknak megfelelően büntetési szabható ki a hulladék helytelen ártalmatlanításáért.

A hulladék akkumulátorok ártalmatlanítása



Ellenőrizze a hulladék akkumulátorok ártalmatlanítására vonatkozó helyi előírásokat, vagy hívja a helyi ügyfélszolgálatot, hogy utasításokat kapjon a régi és használt akkumulátorok ártalmatlanítására vonatkozóan. A termékben lévő akkumulátorokat nem szabad a háztartási hulladékkal együtt ártalmatlanítani. Ügyeljen arra, hogy a régi elemeket a használt elemek ártalmatlanítására szolgáló speciális helyeken dobja ki, amelyek minden olyan kiskereskedelmi üzletben megtalálhatók, ahol elemeket vásárolhat.

EU-megfelelőségi nyilatkozat

Az M SAN Grupa d.o.o. kijelenti, hogy az elektromos robogó megfelel az alábbi irányelveknek

- Gépekről szóló 2006/42/EK irányelv
- EMC irányelv 2014/30/EU
- RED Directive 2014/53/EU
- ErP-irányelv 2009/125/EK
- RoHS irányelv 2011/65/EU



Az EU-megfelelőségi nyilatkozat teljes szövege a következő internetcímen érhető el: www.msan.hr/dokumentacijaaartikala.

MS ENERGY

VORTEX

RO

Manual de utilizare original



AVERTISMENT

Înainte de a porni E-SCOOTERUL PENTRU PRIMA DATĂ, asigurați-vă că ați conectat e-scooterul la încărcătorul original atașat și lăsați-l să ÎNCARCE bateria complet (lumina de pe încărcător se va schimba de la roșu la verde)!

ÎN CAZ CONTRAR, NU ESTE POSIBILĂ PORNIREA E-SCOOTER-ULUI.

IMPORTANT

- Atunci când depozitați scuterul electric pentru o perioadă lungă de timp, asigurați-vă că bateria este încărcată la 70-80 %. Este recomandabil să încărcați scuterul cel puțin o dată la 30 de zile.
- Nu lăsați scuterul electric cu o baterie descărcată semnificativ timp de câteva ore. Încărcați-o imediat!
- Utilizați întotdeauna numai încărcătorul original care corespunde modelului de scuter.
- Nu lăsați scuterul electric la temperaturi scăzute, sub 5°C sau sub acțiunea directă a soarelui. Păstrați bateria uscată. Condițiile negative de mediu pot deteriora capacitatea bateriei.
- Înainte de fiecare plimbare, verificați întotdeauna dacă e-scooterul este în stare bună și dacă nu există piese slăbite. Dacă găsiți piese slăbite, strângeți-le imediat cu instrumentele furnizate. În acest fel, veți asigura întotdeauna o călătorie sigură și o durată de viață mai lungă a scuterului dumneavoastră.

BUN VENIT

Vă mulțumim că ați achiziționat scuterul electric MS Energy.

Este important să citiți acest manual de utilizare înainte de a utiliza noul produs pentru prima dată. Pentru a beneficia pe deplin de acest produs, vă rugăm să urmați cu atenție instrucțiunile din acest manual de utilizare, în special capitolele de avertizare și siguranță. Păstrați acest manual de utilizare într-un loc sigur pentru consultări ulterioare. Suntem siguri că noul dumneavoastră E-Scooter vă va satisface nevoile.

Acest dispozitiv se ridică la cele mai înalte standarde, tehnologie inovatoare și confort ridicat pentru utilizator.



Clipul cu simbolul vârfului de săgeată, în interiorul unui triunghi echilateral, avertizează utilizatorul despre prezența unei tensiuni periculoase neizolate în interiorul produsului, care poate fi suficient de puternică pentru a constitui un risc de electrocutare.



Punctul de exclamare în interiorul unui triunghi echilateral avertizează utilizatorul cu privire la prezența unor instrucțiuni de utilizare și întreținere importante în documentul inclus în pachet.



ATENȚIE



**RISC DE ȘOC ELECTRIC
NU DESCHIDEȚI**

Nu deschideți capacul încărcătorului electric sau orice altă piesă a scuterului electric. În niciun caz utilizatorul nu are voie să opereze în interiorul părților electrice. Numai un tehnician calificat de la producător are dreptul de a opera.



Ștecherul principal este utilizat ca dispozitiv de deconectare a încărcătorului.



Înlocuirea incorectă a bateriei poate conduce la riscuri, inclusiv înlocuirea unei baterii similare sau de același tip. Nu expuneți bateriile la căldură, cum ar fi soarele, focul sau ceva asemănător.

IMPORTANT: Vă rugăm să citiți cu atenție acest manual și să-l păstrați pentru referințe viitoare. Respectați întotdeauna toate avertismentele și instrucțiunile marcate.

Acest produs este pe deplin conform cu norma: EN17128 (class2), Denumirea: PLEV (Personal Light Electric Vehicles) cu o viteză maximă admisă de 25 km/h.

AVERTISMENT: Țineți învelișul de plastic departe de copii pentru a evita sufocarea!

1. INSTRUCȚIUNI IMPORTANTE DE SIGURANȚĂ

1. **AVERTISMENT!** Nu utilizați niciodată produsul în apropierea unei surse de apă.
2. **AVERTISMENT!** Nu mai utilizați produsul dacă este deteriorat!
3. **IMPORTANT:** Citiți cu atenție manualul și înțelegeți performanțele scuterului electric, nu utilizați scuterul electric și nu-l împrumutați persoanelor care nu pot manipula scuterul electric.
4. Vă rugăm să exersați pe un spațiu liber, fără trafic, la nivelul 1 de viteză, înainte de a merge pe pista de biciclete.
5. **AVERTISMENT!** Capacitatea maximă de încărcare este de 120 kg.

AVERTISMENT: Utilizați produsul numai în conformitate cu reglementările locale!



Scuterul electric este conceput numai pentru utilizarea de către adulți. Copiii cu vârsta sub 14 ani nu au voie să folosească e-scooterul. Călărețul trebuie să aibă o înălțime de 120-200 cm și trebuie să cântărească mai mult de 20 kg. Greutatea maximă este de 120 kg.

- Atunci când conduceți scuterul electric, vă recomandăm cu tărie să folosiți o cască și un echipament de siguranță, cum ar fi genunchiere și cotiere, pentru a evita rănirea. Purtați întotdeauna pantofi în timp ce.



- Ia-ți timp să înveți elementele de bază ale practicii pentru a evita orice accident grav care poate avea loc în primele luni;
- Apropiati-vă de vânzătorul dumneavoastră pentru ca acesta să vă poată recomanda o organizație de formare profesională adecvată. Nu circulați cu viteză mare, pe teren accidentat sau în pantă. Evitați zonele cu trafic intens sau zonele supraaglomerate.
- În orice caz, anticipați-vă traiectoria și viteza, respectând codul rutier, codul trotuarului și pe cei mai vulnerabili.

- Anunțați-vă prezența atunci când vă apropiați de un pieton sau de un biciclist atunci când nu sunteți văzut sau auzit.
- Traversați pasajele protejate în timpul mersului.
- În toate cazurile, ai grijă de tine și de ceilalți
- Nu conduceți după ce ați consumat alcool sau droguri!
- Trebuie să respectați legile locale și să acordați prioritate pietonilor. Utilizatorul trebuie să verifice limitele de utilizare în conformitate cu reglementările locale.
- Ori de câte ori conduceți acest vehicul, riscați să vă răniți din cauza pierderii controlului, a coliziunii și a căderii. Pentru a călători în siguranță, trebuie să citiți și să respectați toate instrucțiunile și avertismentele din manualul de utilizare.
- Nu este conceput pentru utilizare profesională (de exemplu, utilizarea unui scuter pentru livrări). Acest vehicul nu este destinat utilizării acrobatice.
- Vehiculul este utilizat doar pentru o singură persoană
- Nu se utilizează accesorii sau orice elemente suplimentare care nu sunt aprobate de producător. Nu deviați utilizarea vehiculului
- **ATENȚIE:** Frâna se poate încălzi în timpul utilizării. Nu o atingeți după utilizare

RIDING

6. Scuterul electric este un vehicul de transport personal și este conceput pentru a fi utilizat doar de o singură persoană. Vă rugăm să nu transportați un pasager pe acest scuter electric.
7. Nu conduceți scuterul electric pe drumurile publice, pe suprafețe nesigure sau în afara drumului.
8. Orice sarcină atașată la ghidon va afecta stabilitatea vehiculului.
9. Vă rugăm ca în timpul manevrelor să țineți întotdeauna ambele mâini pe ghidon și ambele picioare pe planșa de sprijin. Vă rugăm să nu săriți pe planșa de sprijin. **Nu faceți cascadorii și nu virați brusc. Traficul în oraș are multe obstacole de traversat, cum ar fi borduri sau trepte. Se recomandă să evitați săriturile de obstacole. Este important să anticipați și să vă adaptați traiectoria și viteza la cele ale unui pieton înainte de a traversa aceste obstacole. De asemenea, se recomandă să coborâți din vehicul atunci când aceste obstacole devin periculoase din cauza formei. Înălțimii sau alunecării lor.**

10. Nu opriți alimentarea motorului în timp ce conduceți scuterul.

11. **Nu încercați să călăriți:**

- Peste o distanță mai mare de 3 cm. Acest lucru poate cauza rănirea călătorului sau deteriorarea vehiculului.

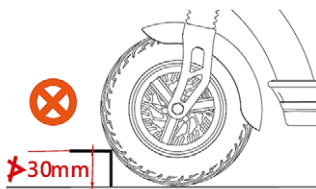

- Atunci când mergeți pe un drum accidentat sau cu denivelări, vă rugăm să încetiniți scuterul electric sau să vă opriți din mers.
- Pe suprafețe alunecoase, cum ar fi uleiul sau gheața.
- În condiții meteorologice cu temperaturi sub 0°C.
- Peste apă pentru a evita deteriorarea părților electrice ale vehiculului.
- Avertisment: Distanța de frânare în condiții umede este semnificativ mai mare decât pe drumuri uscate. Ajustați viteza în funcție de condiții.

12. Nu utilizați și nu mutați scuterul electric în timp ce încărcătorul de baterii este conectat. Dacă o faceți, se poate deteriora cablul de alimentare, încărcătorul de baterie și/sau portul de încărcare.

13. Nu conduceți E-Scooter-ul dacă există o defecțiune la baterie sau la orice componentă a sistemului de alimentare. În caz contrar, puteți pierde controlul și suferi răni grave.

14. Asigurați-vă că verificați capacitatea rămasă a bateriei înainte de a merge pe timp de noapte. Lumina alimentată de acumulator se va stinge la scurt timp după ce capacitatea rămasă a bateriei scade până la punctul în care nu mai este posibilă deplasarea cu putere asistată. Călătoria fără lumină poate crește riscul de rănire.

15. Se recomandă încărcarea bateriei la 30-70% din capacitatea totală a acesteia. Evitați descărcarea totală a bateriei scuterului la zero înainte de încărcare.



16. **Nu modificați sau transformați vehiculul, inclusiv tubul și manșonul de direcție, tija, mecanismul de pliere și frâna spate.** Nu instalați piese sau accesorii care nu sunt originale. Dacă o faceți, acestea pot deteriora produsul, pot cauza o defecțiune sau pot crește riscul de rănire.

17. **Pregătiri înainte de a merge pe bicicletă: Purtați casca de protecție, mănușile și alte echipamente de protecție înainte de a merge pe bicicletă pentru a vă proteja de daune în caz de accident.**

De fiecare dată, verificați starea scuterului dumneavoastră pentru a vă asigura că toate piesele sunt bine fixate. Dacă este necesar, asigurați-vă că strângeți toate piesele slăbite înainte de a conduce. Conducerea cu piesele slăbite sau insuficient fixate poate provoca răniri, căderi sau daune mecanice care nu sunt acoperite de garanție!

AVERTISMENT! Ca orice componentă mecanică, un vehicul este supus unor tensiuni și uzuri mari.

Diferitele materiale și componente pot reacționa diferit la uzură sau oboseală. În cazul în care durata de viață preconizată pentru o componentă a fost depășită, aceasta se poate rupe brusc, riscând astfel să provoace răniri utilizatorului. Crăpăturile, zgârieturile și decolorarea în zonele supuse unor tensiuni mari indică faptul că componenta și-a depășit durata de viață și trebuie înlocuită.

18. **Condiții de conducere:** temperatură ambientală de 0 până la 40°C, fără vânt și drumuri plane; fără pornire și frânare frecvente, distanța generală de rulare poate varia (în funcție de capacitatea bateriei, model, starea terenului și greutatea încărcăturii).
19. Sarcina maximă: Sarcina maximă a E-scooter-ului este de 120 kg; nu suprasolicitați scuterul, deoarece poate provoca deteriorarea scuterului sau vătămări corporale.
20. În caz de frânare frecventă, de pornire, de urcare, de alergare cu vânt din față, de drumuri noroioase, de supraîncărcare și altele, se va consuma o cantitate mare de energie electrică a acumulatorului, afectând astfel kilometrajul continuu, astfel încât vă recomandăm să evitați factorii de mai sus atunci când mergeți cu bicicleta.
21. Dacă bateria de stocare este dezactivată pentru o perioadă lungă de timp, asigurați-vă că o încărcați suficient, iar dacă aceasta este stocată mai mult de o lună, trebuie să fie încărcată suplimentar o dată.
22. **Asigurați-vă că acordați atenție:** scuterul electric nu se poate vâsli pentru o perioadă lungă de timp, deoarece dacă apa intră în controler și în roata motorului, poate provoca scurtcircuit pentru a deteriora aparatele electrice!
23. Interzicerea demolării sau modificării neautorizate, iar compania nu este responsabilă pentru toate pierderile rezultate.
24. Bateria uzată nu poate fi aruncată la întâmplare, pentru a evita poluarea mediului.

25. Când desfășurați vehiculul, apăsați mânerul sistemului de pliere până când se declanșează și asigurați-vă că este la locul potrivit.
26. Eliminați toate marginile ascuțite cauzate de utilizare.

ÎNCĂRCĂTOR

27. Nu utilizați niciodată acest încărcător de baterii pentru a încărca alte dispozitive electrice.
28. **Nu utilizați niciun alt încărcător sau altă metodă de încărcare pentru a reîncărca bateriile E-scooter-ului. Utilizarea oricărui alt încărcător poate duce la incendiu, explozie sau deteriorarea bateriilor.**
29. Acest încărcător poate fi utilizat de copii cu vârsta de 8 ani sau mai mult și de persoane cu deficiențe fizice, senzoriale sau mentale sau care nu au experiența și cunoștințele necesare, cu condiția ca acestea să fie supravegheate și instruite cu privire la modul de utilizare a aparatului în condiții de siguranță și să înțeleagă pericolele implicate. Nu permiteți copiilor să se joace cu aparatul. Curățarea și întreținerea nu trebuie efectuate de copii nesupravegheați.
30. Nu permiteți ca încărcătorul să fie scufundat în apă sau în alte lichide. În plus, nu utilizați niciodată încărcătorul de baterii dacă bornele sunt ude.
31. Nu atingeți niciodată fișa de alimentare a încărcătorului, portul de încărcare sau contactele cu mâinile umede. Ați putea suferi un șoc electric.
32. Nu atingeți contactele încărcătorului cu obiecte metalice. Nu lăsați să pătrundă corpuri străine, acestea pot provoca scurtcircuite în contacte, ceea ce poate cauza șocuri electrice, un incendiu sau deteriorarea încărcătorului de baterii.
33. **Curățați în mod regulat fișa de alimentare a adaptorului de curent continuu și portul de încărcare de pe scuter. Umiditatea, praful sau alte particule ar putea reduce eficacitatea izolației și ar putea provoca un incendiu sau deteriorarea scuterului! Ștecherul de protecție de pe portul de încărcare de pe scuter trebuie să fie întotdeauna închis corespunzător! În cazul în care portul de încărcare este umed sau murdar, nu conectați fișa adaptorului DC! În primul rând, curățați în mod corespunzător fișa adaptorului și**



priza scuterului, uscați toate părțile și apoi conectați fișa adaptorului de încărcare!

34. Nu demontați sau modificați niciodată încărcătorul de baterii. Ați putea provoca un incendiu sau suferi un șoc electric.
35. Nu utilizați adaptoare cu mai multe prize sau cabluri prelungitoare. Utilizarea unui adaptor cu mai multe prize sau a unui dispozitiv similar poate depăși curentul nominal și poate provoca un incendiu.
36. Nu utilizați cu cablul legat sau înfășurat și nu depozitați cablul înfășurat în jurul corpului încărcătorului principal. În cazul în care cablul este deteriorat, poate provoca un incendiu sau puteți suferi un șoc electric.
37. Introduceți cu fermitate fișa de alimentare și fișa de încărcare în priză. Dacă fișa de alimentare și fișa de încărcare nu sunt introduse complet, acest lucru poate provoca un incendiu din cauza unei descărcări electrice sau a supraîncălzirii.
38. Nu utilizați încărcătorul de baterii în apropierea materialelor sau gazelor inflamabile. Acest lucru poate provoca un incendiu sau o explozie.
39. Nu acoperiți niciodată încărcătorul de baterii și nu așezați obiecte pe acesta în timp ce se încarcă. Acest lucru poate duce la supraîncălzirea internă și poate provoca un incendiu.
40. Nu scăpați încărcătorul de baterii și nu îl expuneți la lovituri puternice. În caz contrar, se poate produce un incendiu sau un șoc electric.
41. În cazul în care cablul de alimentare este deteriorat, nu mai utilizați încărcătorul de baterii și duceți-l la un distribuitor autorizat.
42. Manipulați cu grijă cablul de alimentare. Conectarea încărcătorului de baterie în interior în timp ce bicicleta se află în aer liber poate duce la prinderea sau deteriorarea cablului de alimentare de către uși sau ferestre.
43. Nu treceți roțile scuterului peste cablul de alimentare sau peste priză. În caz contrar, puteți deteriora cablul de alimentare sau portul.

BATERIE

44. Țineți bateria și încărcătorul de baterie departe de accesul copiilor.
45. Nu lăsați niciodată bateria să rămână fără energie, reîncărcați-o imediat după ce este complet descărcată!



46. Bateria este amplasată în corpul E-Scooter-ului și nu poate fi îndepărtată. Cu toate acestea, nu atingeți bateria sau încărcătorul de baterie în timpul încărcării. Deoarece acumulatorul și încărcătorul de baterie ating temperaturi de 40-70°C în timpul încărcării, atingerea acestora poate duce la arsuri de gradul întâi.
47. Dacă carcasa bateriei este deteriorată, crăpată sau dacă observați mirosuri neobișnuite, nu o utilizați. Scurgerea de lichid din baterie poate provoca răni grave. Contactați un distribuitor autorizat, un revânzător sau un centru de service autorizat.
48. Nu scurtcircuitați contactele portului de încărcare a bateriei. Dacă o faceți, bateria se poate încălzi sau lua foc, provocând răni grave sau daune materiale.
49. Nu demontați sau modificați bateria. În acest caz, bateria se poate încălzi sau lua foc, provocând vătămări grave sau daune materiale.
50. Dacă nu utilizați scuterul electric timp de mai multe luni, încărcăți bateria la 100% înainte de a-l depozita. În plus, este indicat să porniți scuterul în fiecare lună, să lăsați motorul să funcționeze câteva minute și să reîncărcați bateria până la 100%.
51. Nu scăpați bateria și nu o expuneți la lovituri. În acest caz, bateria se poate încălzi sau lua foc, provocând vătămări grave sau daune materiale.
52. Nu aruncați bateria în foc și nu o expuneți la surse de căldură. În caz contrar, acest lucru poate provoca un incendiu sau o explozie, ceea ce poate avea ca rezultat răni grave sau daune materiale. Nu introduceți bateria în foc!
53. Capacitatea bateriei și distanța de deplasare pot scădea dacă utilizați E-Scooter-ul pe vreme rece, sub 0°C.
54. Nu depozitați e-scooter-ul în portbagajul mașinii prea mult timp pe vreme caldă. Depozitați scuterul într-un loc răcoros și uscat.



Note

În momentul achiziționării, vă rugăm să selectați și să cumpărați un model adecvat nevoilor dumneavoastră, iar șoferii trebuie să aibă o tehnică de conducere calificată înainte de a conduce pe drumuri. Pentru

o utilizare corectă și securitate, vă rugăm să acordați atenție următoarelor aspecte:

1. În procesul de utilizare, acordați atenție verificării stării de fixare a motorului și a altor structuri, iar dacă se constată un fenomen de slăbire, acesta trebuie strâns în timp util.
2. La pornirea alimentării sau la întâlnirea cu o pantă abruptă, asistați cât mai mult posibil pentru a reduce curentul de pornire și pentru a prelungi durata de viață a bateriei și kilometrajul liniei de continuare.
3. În zilele ploioase, vă rugăm să acordați o atenție deosebită: Utilizarea scuterelor electronice nu este recomandată pe timp de ploaie, zăpadă sau gheață.
4. Utilizatorii trebuie să utilizeze încărcătorul specificat de producător pentru încărcarea acumulatorului. La încărcare, puneți bateria și încărcătorul fără probleme.
5. Este interzisă acoperirea cu alte elemente a cutiei bateriei și a încărcătorului pentru a împiedica căldura, unde trebuie menținut un mediu de ventilație bun.
6. Vă rugăm să mențineți o presiune adecvată a aerului în interiorul anvelopelor (dacă anvelopele sunt prevăzute cu tub de presiune a aerului), pentru a evita creșterea rezistenței în timpul conducerii, precum și uzura ușoară a anvelopelor și deformarea jantei.
7. Șoferii trebuie să respecte regulile de circulație, iar viteza de deplasare trebuie să fie mai mică de 25 km/h.
8. În timpul rulării la viteză mare sau la coborâre, controlați viteza pentru a evita frânarea bruscă, pentru a evita ca centrul de greutate să se deplaseze înainte, ceea ce ar putea duce la pericol.
9. După ce ați condus o distanță lungă, lăsați bateria să se răcească timp de 30 de minute și apoi conectați-o la încărcător. Faceți același lucru după ce conduceți în condiții de vreme rece
10. Nu utilizați E-Scooter-ul în condiții de zăpadă sau de furtună!

IMPORTANT:

Capacul de protecție al prizei de încărcare a e-scooterului trebuie să fie întotdeauna poziționat corect la locul său pentru a împiedica pătrunderea apei sau a prafului. În caz contrar, umezeala sau impuritățile pot provoca scurtcircuite sau defecțiuni ale unității. Defecțiunile cauzate de neglijența utilizatorului nu sunt acoperite de garanție



Înainte de fiecare călătorie, verificați întotdeauna dacă e-scooterul este în stare bună și dacă nu există piese slăbite. Dacă găsiți piese slăbite, strângeți-le imediat cu instrumentele furnizate.

În acest fel, vă veți asigura întotdeauna o călătorie sigură și o durată de viață mai lungă a scuterului dumneavoastră.

Accesorii și componente:

Vă rugăm să verificați toate accesoriile.

Manual de utilizare

1x



Chei Allen

1x



NFC Key

1x



Adaptor încărcător

1x

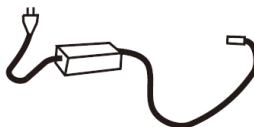

2. STRUCTURA ȘI PĂRȚILE DE BAZĂ



Ghidon



3. GHID DE INSTALARE

Configurarea corectă a scuterului este cel mai important pas pentru siguranța dumneavoastră.

- Deschideți cutia cu ajutorul cutterului și pliați partea de sus. În interior ar trebui să vedeți polistirenul de protecție împreună cu următorul conținut:
 - MS ENERGY VORTEX e-scooter
 - Manual
 - Încărcător și cablu
 - Chei Allen
 În cazul în care oricare dintre aceste elemente lipsește, vă rugăm să contactați magazinul sau service-ul dumneavoastră.
- Cu ajutorul cuiva, scoateți scuterul din cutie și așezați-l pe o suprafață plană. Vă recomandăm să folosiți un taburet sau o bancă, deoarece roțile trebuie să se poată roti liber.
- Îndepărtați cu grijă materialul de protecție de pe scuter și puneți-l deoparte. Vă sugerăm să păstrați atât polistirenul, cât și cutia în cazul în care trebuie să ne trimiteți scuterul înapoi. În caz contrar, reciclați materialele ori de câte ori este posibil.

ASAMBLARE

- Așezați scuterul pe un teren stabil sau așezați-l pe o bancă.
 - Desfășurați scuterul electric VORTEX. Asigurați-vă că cârligul nu este prins în suportul pentru picioare din spate.
 - Așezați scuterul pe un teren stabil sau așezați-l pe o bancă.
 - În cele din urmă, asigurați-vă că butonul de siguranță al mecanismului de pliere este prins în tijă.
- Plierea EF se face în ordine inversă.



ATAȘAȚI GHIDONUL



A. În primul rând, îndepărtați capacul vertical și șuruburile de pe verticală.



B. Apoi, îndepărtați șuruburile de la clema ghidonului, iar apoi îndepărtați clema părții superioare



C. În continuare, îndreptați afișajul și acordați atenție cablajului afișajului.



D. După aceea, puneți mânerul în poziția corectă.



E. Penultimul pas, instalați clema ghidonului și apoi instalați cele patru șuruburi



F. Ca ultim pas, așezați instrumentul în poziție verticală și strângeți șuruburile de pe capacul vertical.

Asamblarea, întreținerea sau utilizarea incorectă a scuterului Vortex poate cauza defecțiuni ale componentelor sau ale performanțelor, pierderea controlului, răniri grave sau decesul. Trebuie să citiți și să înțelegeți întregul manual și celelalte accesorii înainte de a vă plimba. Dacă aveți orice problemă, vizitați site-ul nostru oficial.

4. OPERAȚIE

ÎNCĂLZIRE

AVERTISMENT: Înainte de a porni E-SCOOTERUL PENTRU PRIMA DATĂ, asigurați-vă că ați conectat e-scooterul la încărcătorul original atașat și lăsați-l să ÎNCĂRCARE complet bateria (lumina de pe încărcător se va schimba de la roșu la verde)!

ÎN CAZ CONTRAR, NU ESTE POSIBILĂ PORNIREA E-SCOOTER-ULUI.

IMPORTANT:

Înainte de a începe încărcarea bateriei, vă rugăm să citiți cu atenție avertismentele privind bateriile și încărcătorul din capitolul "INSTRUCȚIUNI IMPORTANTE DE SIGURANȚĂ".



Capacul de protecție al prizei de încărcare a e-scooterului trebuie să fie întotdeauna poziționat corect la locul său pentru a împiedica pătrunderea apei sau a prafului. În caz contrar, umezeala sau impuritățile pot provoca scurtcircuite sau defecțiuni ale unității! Defecțiunile cauzate de neglijența utilizatorului nu sunt acoperite de garanție

Timpul de încărcare este influențat de temperatură. Temperaturile ambientale mai ridicate vor determina un timp de încărcare mai lung. Încărcați bateria în condiții normale de temperatură a camerei! Nu lăsați niciodată scuterul nesupravegheat pe încărcător!

1. Deschideți capacul de cauciuc.
2. Introduceți mai întâi fișa de încărcare. **Apoi conectați încărcătorul la priza de curent!**
3. În timpul procesului de încărcare, lumina de pe încărcător va fi **ROȘIE**. Când bateria este plină, indicatorul luminos al încărcătorului devine **VERDE**.
4. După ce încărcarea este finalizată, deconectați **ÎN PRIMUL RÂND** încărcătorul de la priza electrică, apoi deconectați fișa de încărcare de la e-scooter.
5. Închideți capacul de cauciuc!



Configurația standard are doar un singur încărcător

Sunt interzise următoarele lucruri

1. Nu folosiți scuterul în timpul încărcării.
2. Nu depozitați scuterul pe o perioadă lungă de timp cu bateria aproape goală.
3. Nu conduceți la viteze extrem de mici ale bateriei, acordați atenție la viteza bateriei înainte de a merge pe bicicletă.

COMENZI ȘI AFIȘAJ CU LEDURI

În interfața de setare, tastele din stânga și din dreapta sunt utilizate pentru comutarea opțiunilor. Tasta leftină și tasta dreaptă ajustează valoarea afișată pe ecran. Tastele sus și jos sunt utilizate pentru a modifica parametrii opțiunii. Tasta de sus servește la creșterea (de exemplu, lumina se aprinde pentru 1-2), iar tasta de jos servește la scăderea (de exemplu, lumina se întuneacă pentru 3-2).







Cheia de alimentare		Apăsați scurt tasta de pornire pentru a porni e-scooter-ul atunci când nu este pornit și apăsați scurt tasta de pornire pentru a comuta afișarea orei și a kilometrajului atunci când este pornit. Țineți apăsată tasta de alimentare pentru a opri.
Tasta sus		Apăsați scurt tasta de sus pentru a mări viteza și apăsați lung tasta de sus pentru a porni (sau opri) farurile.
Tasta jos		Apăsați scurt tasta pentru a coborî și apăsați lung tasta pentru a comuta între acționarea cu un singur motor și cea cu două motoare.
Tastele sus și jos		În același timp, apăsați lung tastele sus și jos pentru a intra în interfața de setare.
Tasta stânga		Apăsați scurt tasta din stânga pentru a activa sau dezactiva semnalul stânga și pentru a comuta opțiunile la setarea interfeței.
Cheia din dreapta		Apăsați scurt tasta din dreapta pentru a activa sau dezactiva semnalul de viraj dreapta și pentru a comuta opțiunile atunci când setați interfața.
Tastele stânga și dreapta		În același timp, apăsați lung pe tastele stânga și dreapta pentru a porni dubla clipire și apăsați în mod arbitrar tastele stânga sau dreapta pentru a anula.



Figura din stânga arată distribuția de stare a instrumentului în utilizare normală prin defășurare. Puteți modifica starea prin setarea acesteia pentru a obține parametri și starea dorite. Imaginea din stânga jos prezintă toți parametrii acestui instrument.

În continuare, puteți găsi introduse semnificațiile specifice ale parametrilor



Când farurile sunt aprinse, semnul de pe afișaj se va afișa, iar când acestea sunt stinse, nu va fi afișat.



Semnul va fi aprins atunci când USB-C este utilizat pentru încărcare



Indicatorul se aprinde atunci când este utilizată o conexiune bluetooth. (În prezent, funcția bluetooth nu este Activată)



Atunci când apare o defecțiune, indicatorul de defecțiune se aprinde



Când scuterul electric este pornit, trebuie să treceți cardul pentru a activa scuterul electric, iar semnul prompt clipește.



Aceasta este pictograma bateriei rămase, fiecare grilă reprezentând 20% din baterie. Atunci când a rămas doar o singură grilă, acordați atenție încărcării



Acesta este semnul tensiunii bateriei



Atunci când lumina de viraj stânga este aprinsă, semnul clipește. Aceasta este lumina de semnalizare a virajului stânga.



Atunci când lumina de viraj dreapta este aprinsă, semnul clipește. Aceasta este lumina de semnalizare a virajului dreapta.



Atunci când este activată funcția de intermitență dublă, semnele din stânga și din dreapta clipeșc în același timp.



Semnul de afișare a vitezei, viteza în timp real poate fi afișată pe acesta.



Acesta este semnul unității de viteză, puteți alege unitatea corespunzătoare prin setarea acestuia.



Atunci când se reglează controlul vitezei de croazieră, lumina indicatoare se aprinde. puteți alege dacă doriți să o activați sau să o dezactivați prin setarea acesteia.



Aceasta este pictograma de pornire zero, iar starea afișată în stânga nu este activată.



Acesta este modul de afișare a modului sport, setarea generală implicită este modul normal, afișarea semnelor corespunzător.



Acesta este afișajul vitezei, există trei viteze disponibile pentru setare, setarea implicită este prima treaptă de viteză.

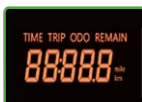

În condiții normale de utilizare, această zonă afișează date referitoare la ciclism. Puteți vizualiza date diferite prin intermediul setărilor.



Când se aprinde lumina de avarie, datele de pe panoul din stânga devin un cod indicator de avarie. (Vă rugăm să consultați tabelul pentru codurile specifice ale parametrilor)

Legare NFC

Cardul NFC este cheia pentru deblocarea ușoară a scuterului înainte de fiecare călătorie. Cu o simplă atingere a cardului NFC pe ecran, scuterul va fi gata de condus.

Cardul NFC este gata de utilizare, dar dacă aveți nevoie de un card NFC suplimentar/nou, urmați instrucțiunile de mai jos:

1. În același timp, apăsați lung tastele UP și DOWN pentru a intra în interfața de setare.
2. Folosiți tastele stânga și dreapta pentru a naviga în interfața cu utilizatorul și comutați-le la P19
3. Așezați cardul NFC aproape de afișaj, o creștere a numerelor indică o legare reușită a cardului.
4. Pentru a șterge cardurile NFC stocate, apăsați tasta jos de 15 ori pentru a reseta



Verificați înainte de fiecare cursă!

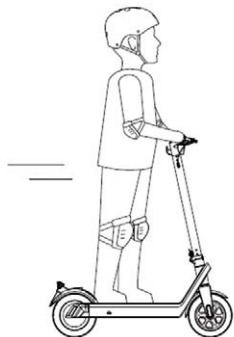

Presiunea recomandată pentru anvelope:
300 kPa ~ 340 kPa
3.0Bar - 3,4 Bar



Înainte de a merge pe un scuter electric, vă rugăm să verificați cu atenție starea scuterului pentru a vă asigura că nu există semne de slăbire sau deteriorare a vreunei părți.

Verificați etanșeitarea tuturor pieselor mecanice!

Înainte de a utiliza scuterul electric, verificați dacă circuitul de alimentare, luminile din față și din spate, reflectoarele, frânelor din față și din spate sunt normale și, dacă există o anomalie, opriți utilizarea și reparați-o la timp.

5. INSTRUCȚIUNI OPERAȚIONALE PENTRU CĂLĂRIT

Înainte de călărit

- Alegeți un loc potrivit pentru călărie.
- Desfășurați scuterul electric în conformitate cu instrucțiunile.

Cheia de pliere trebuie să fie în poziția corectă și mecanismul de blocare trebuie să fie strâns!

- **Atunci când conduceți scuterul electric, utilizați întotdeauna o cască, pantofi și echipamente de siguranță, cum ar fi genunchiere și cotiere pentru a evita rănirea.**

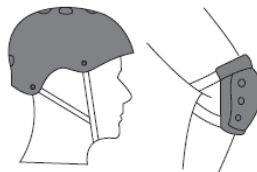

Călăre

- Apăsați lung butonul de alimentare pentru a porni aparatul.

- În scopuri de siguranță, scuterul electric are un design de pornire sigură, ceea ce înseamnă că motorul poate porni numai atunci când viteza vehiculului este mai mare de 3 km / h. Aceasta previne pornirea motorului atunci când mânerul de accelerare este apăsat din greșeală. Pentru a porni operațiunile de mers, puneți un picior pe placa de picioare și celălalt picior pe sol și loviți-o cu piciorul ca pe o trotinetă clasică. Când scuterul este în mișcare și viteza sa este de peste 3km/h, folosiți fără probleme mânerul de accelerație pentru a porni motorul. Odată ce motorul pornește, puneți celălalt picior pe placa de picioare și continuați să mergeți.

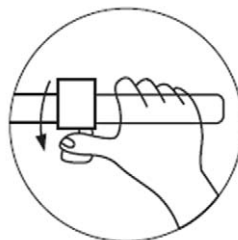

- Eliberarea accelerației poate încetini viteza. Frânele de urgență trebuie să trageți de mânerul frânei din partea stângă și din partea dreaptă.
- **AVERTISMENT: Fiți atenți la posibilitatea apariției unor obstacole neprevăzute și bruște pe drum și controlați nivelul de viteză.**

Anumite țări sau regiuni necesită dispozitive sau echipamente de siguranță. Este responsabilitatea dumneavoastră să cunoașteți legea, normele și reglementările statului și să le respectați. Cu toate acestea, vă recomandăm cu tărie să folosiți corect echipamentul de siguranță înainte de a conduce scuterul. Prin cumpărarea unui scuter Vortex, vă asumați responsabilitatea pentru operarea în siguranță și în conformitate cu legea, precum și riscurile pentru orice eșec în operarea în siguranță și în conformitate cu legea a acestuia.

Frânare

- Unitatea are o frână pe disc hidraulică față și spate. Vă rugăm să vă adaptați viteza în funcție de condițiile de conducere și să aveți grijă să puteți opri în siguranță în orice situație.
- Cu cât apăsați mai mult, cu atât se va aplica o forță de frânare mai mare. Rețineți că o frânare bruscă poate duce la un accident din cauza alunecării roților, pierderii echilibrului și căderii vehiculului. O frânare bruscă ar putea provoca, de asemenea, deteriorarea anvelopei.

Călăritul Securitatea

Orice deteriorare cauzată de apă va anula automat garanția dumneavoastră.



- Întâlniți zona de decelerare / pragul liftului / gropi și alte pavaje neconvenționale, vă rugăm să nu treceți la viteză mare. Întâlniți un drum accidentat, vă rugăm să păstrați viteza redusă (5-10 km /h). Îngenuncherea ușoară vă permite să vă adaptați mai bine la drumul complex.



- Evitați barierele în timp ce conduceți

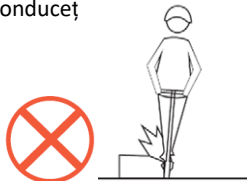

- Nu stați cu un picior pe pedală sau pe podea în timpul conducerii.



- Nu accelerați la coborâre



- Pentru a evita lovirea capului de cadrul ușii, lifturi și alte obstacole.



- Nu apăsați pe știftul de accelerație în timp ce mergeți cu e-scooter-ul.

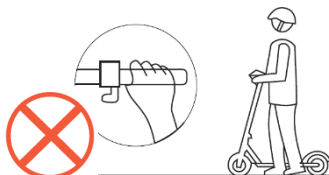

- Nu atârnați obiecte grele pe ghidon.

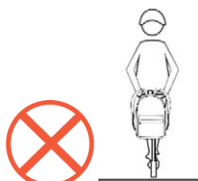

- Nu încercați să faceți nicio mișcare periculoasă. Este interzis să conduceți pe aleile de acces sau în zonele rezidențiale aglomerate



- Este interzisă rotirea puternică a mânerului în timpul conducerii cu viteză mare în zonele rezidențiale.

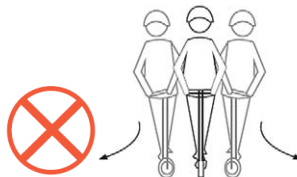

- Este interzis să o conduceți în timp ce există mai multe persoane și/sau care țin un copil în brațe. Femeile însărcinate și utilizatorii cu vârsta mai mică de 14 ani nu au voie să



- Este interzis să conduceți fără să țineți ghidonul cu mâinile în timp ce conduceți și să urcați/coborâți scări sau să săriți.

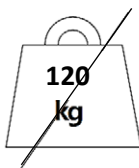

- NU conduceți după ce ați băut sau ați luat medicamente. în timp ce conduceți...
- Este interzisă călătoria cu persoane supraponderale (sarcină maximă: 120 kg).

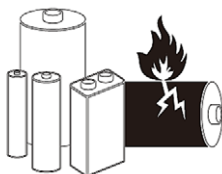

- Nu parcați scuterul electric în holul clădirii, pe coridorul de evacuare sau la ieșirea de siguranță.
- Este interzisă modificarea scuterelor electrice sau a bateriei. Modificarea privată poate cauza un sistem electronic instabil și poate provoca situații de pericol în timpul mersului. Sau de incendiu.

6. ÎNTREȚINERE

Anvelope și alte piese

- Scuterul electric utilizează anvelope pneumatice din cauciuc fără cameră cu gel antiperforare, care oferă o protecție mai bună împotriva perforării. Atunci când anvelopele sunt uzate sau prezintă o înțepătură, acestea trebuie înlocuite la timp.
- Păstrați anvelopele în condiții bune, cu o presiune corectă.
Presiunea ideală a anvelopelor este 3,0 - 3,4 Bar, în funcție de greutatea pilotului. Este important să mențineți anvelopele la presiunea corectă pentru o experiență de pilotaj mai bună și pentru a evita să obțineți o anvelopă flat.



Anvelopa este presurizată la valoarea standard de pe anvelopă.



Frânele funcționează corect.



Asigurați-vă că întrerupătorul de pliere este bine blocat.

- Contactați distribuitorul sau service-ul oficial pentru a înlocui anvelopele originale. În timpul conducerii, vibrațiile slăbesc șuruburile și anumite piese de pe e-scooter. Se recomandă ca la fiecare 250 km sau la nevoie înainte, să verificați e-scooterul, toate piesele mobile, roțile și să vă asigurați că șuruburile sunt suficient de strânse. Inspectați scuterul și anvelopele sale în fiecare lună, verificați dacă șuruburile sunt suficient de strânse. Dacă acestea sunt slăbite, strângeți-le. Folosiți cheia Allen inclusă pentru a strânge șuruburile

Anvelopa acestui produs este o anvelopă pneumatică. Atunci când se simte o presiune scăzută a anvelopei, aceasta trebuie să fie umflată. Presiunea recomandată a anvelopei după umflare este de 50 psi. Anvelopa trebuie umflată cel puțin o dată la 30 de zile. Umflarea regulată poate reduce spargerea anvelopei și poate prelungi durata de viață a anvelopelor. Se recomandă ca anvelopele să fie demontate de către personalul de întreținere profesionist. Este foarte complicat să dezasamblați roțile. Demontarea necorespunzătoare poate duce la instabilitatea corpului scuterului și la alte defecțiuni.



50 PSI
3.4 Bar

Frâne

Trageți ambele manete de frână. Ar trebui să simțiți un punct de presiune evident, iar manetele nu ar trebui să poată atinge mânerul. Când apăsați frâna, aceasta ar trebui să fie sensibilă. Pentru a asigura o durată de viață maximă a componentelor frânei, evitați contaminarea plăcuțelor și a discului cu substanțe grase. Verificați în mod regulat starea cablurilor, conductelor sau a cablajelor și uzura plăcuțelor.



Siguranță mecanică

Întotdeauna efectuați o inspecție vizuală a tuturor șuruburilor și piulițelor care sunt strânse și la locul lor. Dacă ceva nu este în regulă sau lipsește și nu sunteți sigur, vă rugăm să îl aduceți înapoi la distribuitorul autorizat sau să ne contactați prin e-mail.



Următoarele sunt componentele cheie care trebuie strânse atunci când se merge pe bicicletă până la 1000 km



Se recomandă să folosiți un uscător de păr pentru a încălzi șuruburile înainte de a le repara, pentru a facilita deșurubarea șuruburilor.

Verificați anvelopele și roțile și verificați dacă nu prezintă semne de uzură; nu este necesară înlocuirea lor. Asigurați-vă întotdeauna că mecanismul de frânare nu atinge roțile și permite rotirea liberă.

Efectuați întotdeauna verificări mecanice ale frânelor și ale altor părți ale scuterului care permit vizibilitatea, siguranța și funcționalitatea scuterului.

Vă recomandăm să efectuați întreținerea scuterului dvs. la fiecare 3 luni pentru a vă asigura că toate componentele funcționează corect. Dacă utilizați scuterul în mod violent, timpul de întreținere ar trebui scurtat corespunzător.

Mânerul se agită

Dacă simțiți că tija este slăbită și tremură atunci când pedalați, vă rugăm să verificați furca frontală și mecanismul de pliere și să strângeți partea slăbită.

Deschideți cheia, deșurubați șuruburile așa cum se arată în diagramă și scoateți blocul, apoi reglați șuruburile, strângeți piulița din mijloc spre exterior în poziția corespunzătoare, apoi instalați blocul și strângeți șuruburile, în cele din urmă, închideți cheia.



Baterie

- Scuterul electric este echipat cu o baterie litiu ion. Durata medie de viață a bateriei este de 600 de cicluri. În condiții normale de utilizare și întreținere, durata de viață a bateriei poate ajunge, în general, la peste 800 de cicluri, cu o diminuare minimă a capacității bateriei.
- Înainte de a utiliza scuterul pentru prima dată, vă rugăm să încărcați bateria la capacitate maximă.
- Evitați epuizarea totală a bateriei scuterului înainte de încărcare. Asigurați-vă întotdeauna că este încărcată cu minimum 10 %. Pentru o performanță satisfăcătoare a vehiculului, bateria trebuie să fie încărcată minimum 50 %.
- Nu lăsați scuterul electric cu o baterie descărcată semnificativ timp de câteva ore. Încărcați-o imediat.
- **Atunci când depozitați scuterul electric pentru o perioadă lungă de timp, asigurați-vă că bateria este încărcată cel puțin 70-90 %. Este recomandabil să încărcați scuterul cel puțin o dată la 30 de zile.**
- Utilizați întotdeauna numai încărcătorul original care corespunde modelului de scuter.
- Nu lăsați scuterul electric la temperaturi scăzute, sub 0 grade Celsius, sau sub acțiunea directă a soarelui. Păstrați bateria uscată. Condițiile negative de mediu pot deteriora capacitatea bateriei. Durata de viață a bateriei este legată de temperatura de depozitare.
- Bateriile litiu-polimer trebuie tratate cu mare precauție. Încărcarea necorespunzătoare, deteriorarea sau supraîncălzirea pot duce la un incendiu. Nu lăsați scuterul electric să se încarce fără supraveghere. Nu lăsați scuterul electric să se încarce peste noapte. Supravegheați întotdeauna scuterul electric în timp ce se încarcă și evitați supraîncălzirea bateriei. Nu utilizați, nu încărcați și nu lăsați nesupravegheată o baterie deteriorată și urmați imediat protocoalele de eliminare.

Încărcător

Încărcătorul dedicat furnizat de Factory are o funcție de temporizare a protecției la încărcare.

Instrucțiuni de încărcare

- Deschideți capacul portului de încărcare de pe scuterul electric și **introduceți mai întâi conectorul de ieșire al încărcătorului în portul de încărcare al scuterului.**
- **Apoi, introduceți fișa de alimentare de intrare a încărcătorului în priza de alimentare (AC100V-240V, 50/60Hz).**
- Lumina încărcătorului este roșie pentru a indica faptul că încărcarea este în curs; când lumina încărcătorului devine verde, aceasta indică faptul că bateria este complet încărcată. **Apoi, mai întâi deconectați fișa de alimentare a încărcătorului de la priza de alimentare, apoi deconectați fișa de la scuter.**
- Când încărcați bateria, plasați-o într-un mediu uscat și ventilat.
- **După încărcare, asigurați-vă că ați pus înapoi capacul de protecție din cauciuc pe scuter! Intrarea prafului, a apei sau a altor corpuri străine în fantă poate deteriora**

7. SESIZĂRI DE PROBLEME

Dacă E-Scooter-ul dumneavoastră nu funcționează ca de obicei sau pare să fie defect, citiți cu atenție această secțiune. Multe probleme de funcționare pot fi rezolvate de către utilizatori.

Această procedură simplă ajută la restabilirea unor condiții stabile pentru circuitele electrice.

Vă rugăm să contactați Serviciul Clienți al producătorului dacă problema nu este rezolvată sau dacă aveți alte preocupări.

SIMPROME		SOLUȚII POSIBILE
Schimbare eșuată a vitezei sau viteză maximă prea mică	<ul style="list-style-type: none"> • Tensiune scăzută a bateriei • Bad governorhandle • Controler rău 	<ul style="list-style-type: none"> • Încărcați complet bateria • Înlocuiți mânerul regulatorului, controlerul
Porniți sursa de alimentare, dar motorul nu funcționează	<ul style="list-style-type: none"> • Bad governorhandle • Încuietoare electrică a ușii și punct de contact defect • Controler rău 	<ul style="list-style-type: none"> -Înlocuiți mânerul regulatorului, controlerul -Refaceți semnalul pieselor de contact.
Kilometraj necorespunzător al liniei de continuare a taxării unice	<ul style="list-style-type: none"> • Anvelopa este lipsită de presiune de aer • Încărcare necorespunzătoare sau încărcător defect • Bateria a fost deteriorată sau durata de viață a acesteia a expirat • Frânare frecventă la pornire, suprasolicitare 	<ul style="list-style-type: none"> • Anvelopa este plină de aer • Bateria este adecvată sau • Înlocuiți încărcătorul • Înlocuiți bateria
Încărcătorul nu este încărcat	<ul style="list-style-type: none"> • Cablajul încărcătorului este slăbit sau deteriorat • Linia de sudură a bateriei se desprinde sau este deteriorată 	<ul style="list-style-type: none"> • Sudarea liniei de legătură sau înlocuiți • Să se sudeze linia de legătură

CODURI DE ERORI

Cod de stare	Semnificația statului
Err00	Starea normativă (nu se distribuie)
Err06	Baterie sub voltage
Err07	Motor hall fault
Err08	Făurla de mână
Err09	Protecție la supracurent sau defecțiune a regulatorului
Err10	Dispeceratul nu primește dispozitivul de control
Err11	Controlerul nu primește semnalul de expediere.

SETAREA PARAMETRILOR SEMNIFICAȚII

P01 Luminozitate din spate: Nivelul 1 este cel mai întunecat și nivelul 3 este cel mai luminos

P02 Mileageage unit, 0: km, 1: mile

P03 Voltage level: 36V, 48V, 52V, 60V, 72V

P04 Timpul de funcționare continuă: 0, nu se efectuează niciun semnal sonor; celelalte numere reprezintă timpul de funcționare continuă, intervalul: 1-60; Unitate minut

P05 Rezervă

P06 Wheel diameter: unitate: inch; Precizie: 0,1 inch Valoare netă rotundă: 5,0-50 Acest parametru este legat de viteza de deplasare a instrumentului. Acesta trebuie să fie setat corect înainte ca instrumentul să poată dispenceriza corect.

P07 Numărul de oțeluri magnetice de măsurare a vitezei: interval: 1-100, implicit: 30 Acest parametru se raportează la viteza de deplasare a instrumentului. Acesta trebuie să fie setat corect pentru ca instrumentul să poată dispenceriza corect

P08 Setare limit de viteză ; 100 reprezintă viteză nelimitată

P09 Setări de pornire zero și pornire diferită de zero, 0: pornire zero: 1: pornire diferită de zero

P10 Rezervă Intervalul de setare a rezistenței

P11 EABS: 0-5; 0 indică EABS, 5 indică cel mai puternic EABS.

P12 Faza de setare a puterii de pornire: 1-5; 1 este cea mai slabă, 5 este cea mai puternică

P13 Rezervă

P14 Rezervă

P15 Rezervă

P16 ODO: Apăsăți îndelung tasta sus timp de 5 secunde pentru a reseta ODO.

P17 Setare croazieră, 0: dezactivare croazieră, 1: activare croazieră

P18 Dispune numărul de ori în care ODO a fost verificat.

P19 Interfața de legare a cardurilor afișează numărul de carduri NFC legate.

Apăsăți tasta jos de 15 ori pentru a reseta

P20 Rezervă

*** Schimbarea setărilor P poate provoca deteriorarea eScooter-ului dvs. și deteriorarea controlerului. Unii parametri nu pot fi modificați de către utilizatorul final!**

Orice deteriorare produsă prin modificarea setărilor P nu este acoperită de garanție.

8. Specificații tehnice

Model	VORTEX
Tip	Scooter electric 10"
Tensiunea bateriei	52V
Capacitatea bateriei	Litiu 18Ah , 936Wh, control BMS inteligent
Tensiunea/curentul încărcătorului	AC 100-240V / DC 58,8V, 2A
Timp de încărcare	9-10h
Puterea motorului	2X 1200W, motor fără perii în spate și în față
Viteza maximă *	≤ 25 km/h
Gama *	70km
Controler	Afișaj LCD (Viteză, Starea liliacului, Nivelul de putere, Distanța parcursă și distanța totală, Farul pornit/oprit...),
Jantă	Aliaj de aluminiu
Gama BT / Câștig de antenă BMS inteligent	2400 - 2483.5 MHz / 2,06 dBi Max
Dimensiunea roților / Anvelope	10" / 10*3.0
Frâne față/ spate	Frâne hidraulice pe disc + frână electrică
Dimesion	1225*640*1328 mm
Dimesion împăturit	1225*640*550 mm
Sarcina maximă	120 kg
Greutate netă	32 kg

Deoarece produsul este îmbunătățit continuu, specificațiile și instrucțiunile din acest manual pot fi modificate fără o notificare separată.

* Poate varia, în funcție de condițiile de conducere, de configurația încărcăturii și a terenului.

Testele au fost efectuate la 25 km/h, cu un șofer de 75 kg, la o viteză constantă pe un teren plat.

ErP Informații privind accesoriile

Adaptorul trebuie să fie instalat în apropierea echipamentului și trebuie să fie ușor accesibil.

Ștecherul de curent alternativ este considerat ca dispozitiv de deconectare a adaptorului.

Adaptor:	XVE126-5880200 100-240V~ 50/60Hz/2.5A/58.8VDC/2.0A
Putere de ieșire:	117.6W Max
Eficiența activă medie:	89.67%
Eficiență la sarcină redusă (10%):	86.98%
Consumul de energie fără sarcină:	0,17W

Informații privind eliminarea pentru utilizatorii de deșeuri de echipamente electrice și electronice (gospodării private)



Acest simbol de pe produs (produse) și/sau documentele de însoțire înseamnă că produsele electrice și electronice uzate nu trebuie amestecate cu deșeurile menajere generale. Pentru o tratare, recuperare și reciclare corespunzătoare, vă rugăm să duceți acest(e) produs(e) la punctele de colectare desemnate, unde va(u) fi acceptat(e) gratuit. Alternativ, în unele țări, este posibil să puteți returna produsele la comerciantul cu amănuntul local la achiziționarea unui produs nou echivalent. Eliminarea corectă a acestui produs va contribui la economisirea unor resurse valoroase și la prevenirea oricăror efecte negative potențiale asupra sănătății umane și a mediului, care ar putea apărea în caz contrar din cauza manipulării necorespunzătoare a deșeurilor. Vă rugăm să contactați autoritatea locală pentru mai multe detalii despre cel mai apropiat punct de colectare desemnat. Pentru eliminarea incorectă a acestor deșeuri se pot aplica sancțiuni, în conformitate cu legislația națională.

Eliminarea bateriilor uzate



Verificați reglementările locale privind eliminarea bateriilor uzate sau apelați serviciul local de asistență pentru clienți pentru a obține instrucțiuni privind eliminarea bateriilor vechi și uzate. Bateriile din acest produs nu trebuie aruncate împreună cu deșeurile menajere. Asigurați-vă că aruncați bateriile vechi în locurile speciale pentru eliminarea bateriilor uzate care se găsesc în toate magazinele de vânzare cu amănuntul de unde puteți cumpăra baterii.

Declarația de conformitate UE

Prin prezenta, M SAN Grupa d.o.o. declară că scuterul electric este în conformitate cu Directiva

- Directiva Mașini 2006/42/CE
- Directiva EMC 2014/30/UE
- Directiva RED 2014/53/EU
- Directiva ErP 2009/125/CE
- Directiva RoHS 2011/65/UE



Textul integral al declarației de conformitate a UE este disponibil la următoarea adresă de internet: www.msan.hr/dokumentacija/artikala

MS ENERGY

VORTEX

ENG

Original Instruction manual



WARNING

Before STARTING THE E-SCOOTER FOR THE FIRST TIME, be sure to connect the e-scooter to the attached original charger and let it CHARGE the Battery fully (the light on the charger will change from red to green)!

OTHERWISE, IT IS NOT POSSIBLE TO START THE E-SCOOTER.

IMPORTANT

- When storing the electric scooter for a long period, make sure the battery is at 70-80 % charged. It is advisable to charge your scooter minimum once per 30 days.
- Do not leave your electric scooter with a significantly discharged battery for a few hours. Charge it promptly!
- Always use only the original charger that corresponds to the model of the scooter.
- Do not leave your electric scooter in the cold temperature below 5°C or under the direct sun. Keep the battery dry. Negative environmental conditions can damage the battery capacity.
- Before each ride, always check that the e-scooter is in good condition, that there are no any loose parts. If you find any loose parts, tighten them immediately with provided tools. On this way you will always ensure a safe ride and a longer lifespan of your scooter.

WELCOME

Thank you for purchasing the MS Energy Electric Scooter.

It is important to read this user manual prior to using your new product for the first time.

In order to fully benefit from this product, please follow the instructions in this user manual very carefully, especially Warning and Safety chapters.

Store this user manual in a safe place for future reference. We are sure your new E-Scooter will satisfy your needs.

This device lives up to the highest standards, innovative technology and high user comfort.



The flash with the symbol of arrowhead, inside an equilateral triangle alerts the user about the presence of a dangerous tension not isolated inside the product which can be sufficiently powerful to constitute a risk of electrocution.



The point of exclamation inside an equilateral triangle alerts the user about the presence of important operating instructions and maintenance in the document enclosed in the package.



CAUTION



RISK OF ELECTRIC SHOCK

DO NOT OPEN

Do not open the cover of Electric Charger or any other Electric Scooter parts. In no case the user is allowed to operate inside the Electric parts. Only a qualified technician from the manufacture is entitled to operate.



Main plug is used as the disconnect Charger device.



Incorrect replacement of the battery may lead to the risk, including the replacement of another similar or the same type. Do not expose batteries to heat such as sun or fire or something like that.

IMPORTANT: Please read carefully this Manual and keep for future reference. Always follow all warnings and marked instructions.

This product is fully compliant with Norm: EN17128 (class2), Designation: PLEV (Personal Light Electric Vehicles) with max allowed speed 25km/h.

WARNING: Keep plastic covering away from children to avoid suffocation!

1. IMPORTANT SAFETY INSTRUCTIONS

1. **WARNING! Never use the product close to a water source.**
2. **WARNING! Stop using the product when damaged!**
3. **IMPORTANT:** Carefully reading the Manual and understanding the performance of the Electric Scooter, do not use the Electric Scooter, and do not lend it to the persons who can't manipulate the E-scooter.
4. Please practice on an open traffic-free space on gear level 1 before riding on the bicycle lane.
5. **WARNING! Max. load capacity is 120 kg.**

WARNING: Only use the product in accordance with local regulations!



Electric scooter is designed for adult use only. Kids under age 14 are not allowed to ride the e-scooter. The rider should be 120-200cm tall and must weight more than 20kg. The maximum weight is 120kg.

- When riding the electric scooter, we strongly recommend to use a helmet and safety gear such as knee and elbow pads to avoid injury. Always wear shoes while.
- Take the time to learn the basics of the practice to avoid any serious accident that can take place in the first months;
- Get closer to your seller so he can refer you to an appropriate training organization. Do not ride at high speeds, on uneven terrain, or on slopes. Avoid high traffic areas or overcrowded areas.
- In any case, anticipate your trajectory and your speed while respecting the code of the road, the code of the sidewalk and the most vulnerable.
- Notify your presence when approaching a pedestrian or cyclist when you are not seen or heard.
- Cross the protected passages while walking.
- In all cases, take care of yourself and others



- Do not ride after consuming alcohol or drugs!
- You must comply with local laws and give way to pedestrians. The user should check the limits of use in accordance with the local regulations.
- Whenever you ride this vehicle, you risk injury due to loss of control, collision, and falling. In order to ride safely, you must read and follow all instructions and warnings in the user manual.
- It is not designed for professional usage (e.g. using a scooter for delivery). This vehicle is not intended for acrobatic use.
- The Vehicle shall be used only for one person
- Accessories and any additional items which are not approved by the manufacturer shall not be used. Do not divert the use of the vehicle
- CAUTION: The brake may become hot in use. Do not touch after use

RIDING

6. Electric scooter is a personal transport vehicle and it is designed for one person use only. Please do not carry a passenger on this electric scooter.
7. Do not ride the electric scooter on the public roads, unsafe surface or off road.
8. Any Load attached to the handlebar will affect the stability of the vehicle.
9. Please during the riding operations always keep both hands on the handlebar and both feet on the standing board. Please do not jump on the standing board. **Do not perform stunts or turn abruptly. Traffic in the city has many obstacles to cross such as curbs or steps. It is recommended to avoid obstacle jumps. It is important to anticipate and adapt your trajectory and speed to those of a pedestrian before crossing these obstacles. It is also recommended to get out of the vehicle when these obstacles become dangerous due to their shape, height or slippage.**
10. Do not turn off the motor power while riding the scooter.
11. **Do not try to ride:**
 - Over a gap of more than 3 cm. This may cause injury to the rider or damage the vehicle.

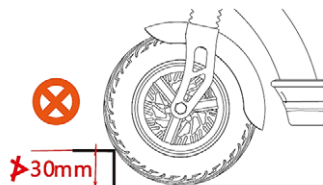

- When riding on the rough or bumpy road, please slow down the electric scooter or stop riding the vehicle.
 - On slippery surfaces such as oil or ice.
 - In the weather conditions with the temperature below 0°C.
 - Over the water to avoid damage to the electrical parts of the vehicle.
 - **Warning:** Braking distance in wet conditions is significantly longer than on dry paths. Adjust your speed to the conditions.
12. Do not use or move the Electric Scooter while the battery charger is connected. If you do, it may cause the power cable, the battery charger and/or the charging port damage.
 13. Do not ride the E-Scooter if there is a fault with the battery or any component of the power system. Otherwise you may lose control and suffer serious injury.
 14. Be sure to check the remaining battery capacity before riding at night. The light powered by the battery pack will go off soon after the remaining battery capacity decreases to the point where riding with assisted power is no longer possible. Riding without a light may increase the risk of injury.
 15. It is recommendable to charge the battery at 30-70% of the total capacity of the battery. Avoid totally discharge your scooter's battery to zero charge before charging. 
 16. **Do not modify or transform the vehicle, including the steering tube and sleeve, stem, folding mechanism and rear brake.** Do not install non-original parts or accessories. If you do, they may damage the product, cause a fault or increase the risk of being injured.
 17. **Preparations before riding: Wear your helmet, gloves and other protective gears before riding to protect yourself from damage in case of an accident.**

Each time, check the condition of your scooter to make sure all parts are tight. If necessary, be sure to tighten all loose parts before driving. Driving with loose or insufficiently fastened parts can cause injury, fall or mechanical damage not covered by the warranty!

WARNING! As with any mechanical component, a vehicle is subject to high stresses and wear.

The various materials and components may react differently to wear or fatigue. If the expected service life for a component has

been exceeded, it may break suddenly, therefore risking causing injuries to the user. Cracks, scratches and discoloration in the areas subject to high stresses indicate that the component has exceeded its service life and should be replaced.

18. **Driving conditions:** ambient temperature of 0 to 40°C, no wind and flat roads; without frequent startup and brake, the general running distance may vary (according to the battery capacity, model, terrain condition and load weight).
19. **Maximum load:** the maximum load of the E-scooter is 120kg; Do not overload your scooter because it can cause damage of the scooter or personal injury.
20. In case of frequent brake, startup, uphill, headwind running, muddy roads, overload and others, a large quantity of electric power of the storage battery will be consumed, thus affecting the continued mileage, so we recommend that you avoid the above factors when riding.
21. If the storage battery is disabled for a long time, make sure to charge it enough, and it need be additionally charged once if its storage is more than a month.
22. **Make sure to pay attention:** the Electric scooter can not wade for a long time because if water enters into the controller and motor wheel, it may cause short circuit to damage the electrical appliances!
23. Prohibit unauthorized demolition or alteration, and the company is not responsible for all losses resulting.
24. The scrapped battery can not be discarded randomly, so as to avoid environmental pollution.
25. When unfolding the vehicle, please press the folding system handle till it clicks and make sure that it is in proper place.
26. Eliminate any sharp edges caused by use.

CHARGER

27. Never use this battery charger to charge other electrical devices.
28. **Do not use any other charger or charging method to recharge the batteries of the E-scooter. Using any other charger may lead to a fire, explosion or damage to the batteries.**
29. This Charger may be used by children aged 8 or over and by persons with physical, sensory or mental impairments, or who lack the





necessary experience and knowledge, provided that they are supervised and instructed on how to use the appliance safely and they understand the dangers involved. Do not allow children to play with the appliance. Cleaning and maintenance should not be performed by unsupervised children.

30. Do not allow charger to be submerged in water or other liquids. Furthermore, never use the battery charger if the terminals are wet.
31. Never touch the charger's power plug, charging port or contacts with wet hands. You may suffer an electric shock.
32. Do not touch the charger's contacts with metal objects. Do not allow any foreign matter to enter, it may cause short circuits in the contacts, which may cause electric shock, a fire or damage to the battery charger.
33. **Regularly clean the DC Adapter power plug and Charging port on scooter. Moisture, dust or other particles could reduce the effectiveness of the insulation and cause a fire or scooter damage! Protective plug on charging port on the scooter must be always properly closed! In case that charging port is wet or dirty, do not plug DC Adapter plug! Firstly, properly clean the adapter plug and scooter socket, dry all the parts and then plug charge adapter plug!**
34. Never dismantle or modify the battery charger. You may cause a fire or suffer an electric shock.
35. Do not use multi-socket adaptors or extension cables. Using a multi-socket adaptor or similar may exceed the rated current and cause a fire.
36. Do not use with the cable tied up or coiled and do not store with the cable coiled around the body of the main charger. If the cable is damaged it may cause a fire or you may suffer an electric shock.
37. Firmly insert the power plug and charging plug in the socket. If the power plug and charging plug are not fully inserted, this may cause a fire due to an electric discharge or overheating.
38. Do not use the battery charger near to flammable materials or gases. This may cause a fire or explosion.
39. Never cover the battery charger or place objects on it while it is charging. This may lead to internal overheating and cause a fire.
40. Do not drop the battery charger or expose it to strong impacts. Otherwise, it may cause a fire or electric shock.



41. If the power cable is damaged, stop using the battery charger and take it to an authorised dealer.
42. Handle the power cable with care. Plugging in the battery charger indoors while the bicycle is outdoors may lead to the power cable being caught on or damaged by doors or windows.
43. Do not pass the wheels of the scooter over the power cable or plug. Otherwise you may damage the power cable or port.

BATTERY

44. Keep the battery and battery charger out of the reach of children. 
45. Never let the battery go out of power, recharge it promptly, after it is fully discharged!
46. Battery is located in the E-Scooter body and it is not possible to remove. However, do not touch the battery or battery charger during charging. As the battery pack and battery charger reach temperatures of 40–70°C during charging, touching them may lead to first degree burns.
47. If the battery case is damaged, cracked or you notice unusual smells, do not use it. The leakage of fluid from the battery may cause serious injury. Contact an authorized distributor, reseller, or authorized service center. 
48. Do not short the contacts of the battery's charging port. If you do, it may cause the battery to heat up or catch fire, causing serious injury or damage to property. 
49. Do not dismantle or modify the battery. If you do, it may cause the battery to heat up or catch fire, causing serious injury or damage to property.
50. If you do not use the electric scooter for several months, charge the battery to 100% before storing it. In addition, it is advisable to turn on the scooter every month, let the engine run for a few minutes and recharge the battery up to 100%. 
51. Do not drop the battery or subject it to impacts. If you do, it may cause the battery to heat up or catch fire, causing serious injury or damage to property. 

52. Do not dispose of the battery in a fire or expose it to heat sources. Otherwise, this may cause a fire or explosion, resulting in serious injury or damage to property. Do not put battery into fire!
53. Battery capacity and Distance Range may decrease if you are using E-Scooter in cold weather, below 0°C.
54. Do not store your e-scooter in car trunk too long time in hot weather. Store scooter on cool and dry place.



Notes

At the time of purchase, please select and buy a model suitable for your need, and the drivers must have skilled driving technique before driving on the roads. In order to your correct use and security, please pay attention to the following matters:

1. In the process of use, pay attention to checking the fastening status of the motor and other structure, and if a loose phenomenon is found, it should be tightened timely.
2. When starting the power supply or meeting a steep slope, assist as far as possible to reduce the starting current and extend the battery life and continuation line mileage.
3. In rainy days, please pay special attention to: The use of e-scooters is not recommended during rain, snow or ice.
4. Users must use the charger specified by manufacturer for charging the storage battery. When charging, put the battery and charger smoothly.
5. It is prohibited that other items are covered on the battery box and charger to impede heat, where good ventilation environment should be maintained.
6. Please keep appropriate air pressure inside the tires (if tires are with air pressure tube), so as to avoid increasing the resistance when driving, and easily wearing the tires and deforming the Rim.
7. Drivers should abide by traffic rules, and the riding speed should be controlled below 25km/h.
8. When high-speed running or downhill, control a speed to avoid hard braking to avoid the center of gravity from moving ahead, thus resulting in danger.

9. After driving a long distance, allow the battery to cool for 30 minutes and then connect it to the charger. Do the same thing after driving in cold weather conditions
10. Do not use E-Scooter in snow or stormy weather conditions!

IMPORTANT:

The protective cover of the e-scooter charger socket must always be properly positioned in its place to prevent water or dust entering. Otherwise, moisture or impurities may cause short circuits or unit malfunction. Defects caused by user negligence are not covered by the warranty



Before each ride, always check that the e-scooter is in good condition, that there are no any loose parts. If you find any loose parts, tighten them immediately with provided tools.

On this way you will always ensure a safe ride and a longer lifespan of your scooter.

Accessories & Components:

Please check all the accessories.

User manual	1x	
Allen keys	1x	
NFC Key	1x	
Charger Adapter	1x	

2. BASIC STRUCTURE AND PARTS



Handlebar



3. INSTALLATION GUIDE

Setting up your scooter right is the single most important step to your safety.

- a. Open the box using the box cutter and fold open the top. Inside you should see protective styrofoam along with the following contents:
 - MS ENERGY VORTEX e-scooter
 - Manual
 - Charger and cable
 - Allen keys
 - NFC CardIf any of these items are missing, please contact your retail shop or service.
- b. With the help of someone, remove the scooter from the box and place it on a flat surface. We recommend using a stool or bench as the wheels need to be able to spin freely.
- c. Carefully remove the protective material from the scooter and set it aside. We suggest keeping both the styrofoam and the box in case you need to ship your scooter back to us. Otherwise recycle the materials wherever possible.

ASSEMBLY

- A Place the scooter on a stable ground or stand it on a bench.
- B Unfold your VORTEX electric scooter. Ensure the hook is not clipped into the rear foot rest.
- C Place the scooter on a stable ground or stand it on a bench.
- D Lastly, make sure the safety button of the folding mechanism is clipped in the stem.
- E Folding is done in reverse order.



ATTACH HANDLEBAR



A. First, remove the vertical cover and the screws on the vertical.



B. Then, remove the screws from the handlebar clamp, and then remove the upper part clamp



C. Next, straighten the display and pay attention to the wiring of the display.



D. After that, place the handle in the correct position.



E. Penultimate step, install the handlebar clamp and then install the four screws



F. As the final step, place the instrument upright and tighten the screws on the vertical cover.

Incorrect assembly, maintenance, or use of your Vortex scooter can cause component or performance failure, loss of control, serious injury or death. You must read and understand the entire manual and other accessories before riding. If you have any problem, welcome to our official website.

4. OPERATION

CHARGING

WARNING: Before **STARTING THE E-SCOOTER FOR THE FIRST TIME**, be sure to connect the e-scooter to the attached original charger and let it **CHARGE** the Battery fully (the light on the charger will change from red to green)!

OTHERWISE, IT IS NOT POSSIBLE TO START THE E-SCOOTER.

IMPORTANT:

Before you start charging the battery, please carefully read warnings about Batteries and Charger in chapter "IMPORTANT SAFETY INSTRUCTIONS"



The protective cover of the e-scooter charger socket must always be properly positioned in its place to prevent water or dust entering. Otherwise, moisture or impurities may cause short circuits or unit malfunction! Defects caused by user negligence are not covered by the warranty

The Charging time is influenced by temperature. Higher ambient temperatures will cause a longer charging time.

Charge the battery in normal room temperature environment!

Never leave the scooter on the charger unattended!

1. Open rubber cap.
2. Insert in the charging plug **FIRSTLY**. Then **plug in Charger into power socket!**
3. While Charging process, the light on charger will be **RED**. When Battery is full, the charger led indicator turn **GREEN**.
4. After charging is completed, disconnect Charger from Power socket **FIRSTLY**, then disconnect charging plug from e-scooter.
5. Close the rubber cap!



Standard configuration only has a single charger

The following things are prohibited

1. Do not operate the scooter while charging
2. Do not store the scooter over a long period of time with an almost empty battery
3. Do not ride at extremely low battery levels, pay attention to the battery level before cycling

CONTROLS AND LED DISPLAY

In the setting interface, the left and right keys are used for switching options. The left and right key adjust value shown on the display. The up and down keys are used to change option parameters. The up key is to increase (for example, the light turns on for 1-2), and the down key is to decrease (for example, the light turns dark for 3-2). "



Power key		Short press the power key to start the e-scooter when it is not started, and short press the power key to switch the display of time and mileage when it is started. Press and hold the power key to shut down.
Up key		Short press the up key to increase the gear, and long press the up key to turn On (Off) the headlights.
Down key		Short press the key to down-shift and long press the key to switch between single and double motor drive.
Up and down keys		At the same time, long press the up and down keys to enter the setting interface.
Left key		Short press the left key to turn on or off the left turn signal, and switch options when setting the interface.
Right key		Short press the right key to turn on or off the right turn signal, and switch options when setting the interface.
Left and right keys		At the same time, long press the left and right keys to start the double flash, and press the left or right keys arbitrarily to cancel.



The left figure shows the status display of the instrument in normal use by default. You can change the status by setting it to obtain the desired parameters and status. The bottom left image shows all the parameters of this instrument.

Below, you can find introduce the specific meanings of the parameters



When the headlights are turned on, the sign on the display will up, and when they are turned off, it will not be displayed.



The sign will be on when USB-C is being used for charging



The indicator lights up when a bluetooth connection is in use. (Currently, the bluetooth function is not Activated)



When a fault occurs, the fault indicator lights up



When the electric scooter is powered on, you need to swipe your card to activate the electric scooter, and the prompt sign flashes



This is the remaining battery icon, each grid represents 20% of the battery. When only one grid is left, pay attention to charging



This is the battery voltage sign



When the left turn light is turned on, the sign flashes. This is the left turn signal light.



When the right turn light is turned on, the sign flashes. This is the right turn signal light.



When the double flashing turned on, the left and right signs flash at the same time.



Speed display sign, real time speed can be displayed on it.



This is the speed unit sign, you can choose the corresponding unit by setting it.



When the cruise control setting, Indicator light on. you can choose whether to turn it on or off by setting it.



This is the zero start icon, and the state displayed on the left is not turned on (option, not available on all models).



This is sports mode display, the general default setting is normal mode, corresponding sign display.



This is the gear display, there are three gears available for setting, the default setting is first gear.

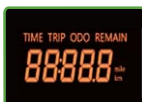

Under normal usage, this area displays cycling related data. You can view different data through settings.



When the fault light comes on, the data on the left panel will become a fault indicator code. (Please refer to the table for specific parameter codes)

NFC binding

Your NFC card is the key for easy unlocking the scooter before every drive. With easy tap of the NFC card on the screen, the scooter will be ready to drive.

Your NFC card is ready to use, but if you need additional/new NFC card binding please follow below instructions:

1. At the same time, long press the UP and DOWN keys to enter the setting interface.
2. Use left and right keys to navigate the user interface and switch them to P19
3. Place the NFC card close to the display, an increase in numbers indicates successful card binding.
4. To erase the stored NFC cards, press the down key 15 times to reset



Check before each ride!

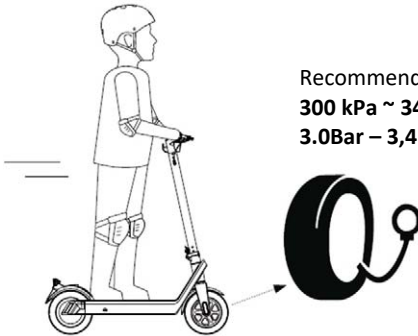

Recommended tire pressure:

300 kPa ~ 340 kPa

3.0Bar – 3,4 Bar



Before riding an electric scooter, please carefully check the scooter condition make sure that there are no signs of looseness or damage on any part.

Check the tightness of all mechanic parts!

Before using the electric scooter, check whether the power circuit, front and rear lights, reflectors, front and rear brakes are normal, and stop using it and repair it in time if there is an abnormality.

5. RIDING OPERATIONAL INSTRUCTIONS

Before Riding

- Choose a suitable venue for riding.
- Unfold the electric scooter according to the instructions

The folding spanner must be in proper position and the lock mechanism must be tightened!

- **When riding the electric scooter, always use a helmet, shoes and safety gear such as knee and elbow pads to avoid injury**

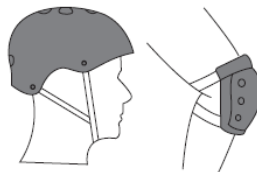

Riding

- Long Press the power button to turn on the power.
- For safety purposes, Electric scooter has a safe start design which means the motor can start only when the speed of the vehicle is above 3km/h. It prevents motor start when the acceleration handle is pressed by mistake. To start the riding operations, put one foot on the standing board and the other foot on the ground and kick scoot it like a classic kick scooter. When the scooter is in motion and its speed is above 3km/h, smoothly use the acceleration handle to start the motor. Once the motor starts, put the other foot on the standing board and continue riding.

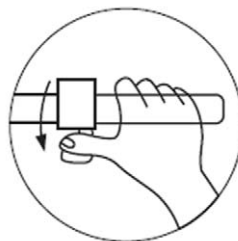

- Release the throttle can slow down the speed. Emergent brakes need to pull the handle brake on the left side and right side.
- **WARNING: Be aware of the possibility of unpredictable sudden obstacles on your way and control the speed level.**

Certain countries of regions require safety devices or gear. It is your responsibility to know the state law, rules, regulations and follow them. However, we strongly recommend use safety equipment correctly before riding scooter. By purchasing a Vortex scooter, you assume the responsibility for its safe and lawful operation as well as the risks for any failure to safely and lawfully operate it.

Braking

- The unit has a front and rear hydraulic disc brake. Please, adjust your speed according to driving conditions and take care that you can stop safely in any situation.
- The greater pressure you put, the greater braking force will be applied. Be aware that hard braking may result in an accident due to slipping of the wheels, lost of balance and fall of the vehicle. Hard braking might also cause damage to the tire.

Riding Security

Any damage caused by water will automatically void Your warranty



- Encounter deceleration zone / elevator threshold / potholes and other unconventional road pavement, please do not pass at high-speed. Encounter rough road please keep in the low speed (5-10km/h). Aslight kneeling allows you to better adapt to the complex road.



- Avoid barriers while driving.

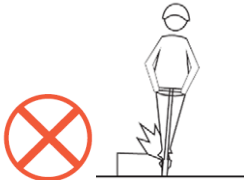

- Do not stand with one foot on the pedal or on floor while driving.



- Do not accelerate at downhill



- To avoid the head hit the door frame. elevators and other obstacles.

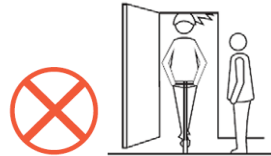

- Do not press on the accelerator pin while walk ing with the e-scooter

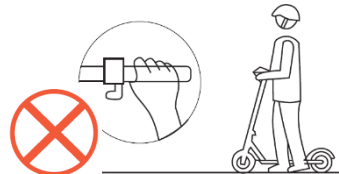

- Do not hang any heavy items on the handlebar.

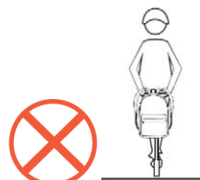

- Do not try to do any dangerous movement. Forbidden to drive on the driveways or in crowded residential areas



- Forbidden to rotate the handle strongly while driving with high speed residential areas.

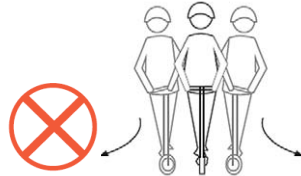

- Forbidden to drive it while there are more than one person, and/or holding a child. Pregnant women and users younger than 14 years old are not allowed to ride.



- Forbidden to drive without your hands holding the handlebar while driving and go up/down stairs or to jump.

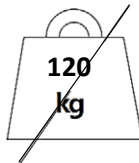

- DO NOT ride after drinking or taking medicine. while driving..
- Forbidden to ride with overweight (maximum load: 120Kg).

- Don't park electric scooters in the building's lobby, evacuation corridor, or safety exit.

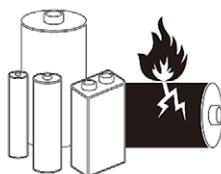

- It is forbidden to modify electric scooters or battery. Private modification may cause an unstable electronic system and cause danger situations when riding. Or Fire.

6. MAINTENANCE

Tires and other parts

- Electric scooter uses rubber pneumatic tubless tires with antipuncture gel which gives a better protection against puncture.
When the tires are worn out or have a puncture, they need to be replaced timely.
- Keep your tires in good conditions with correct pressure.

The ideal tire pressure is 3,0 – 3,4 Bar, depends of rider weight. It is important to keep you tires at the correct pressure for a better riding experience and to avoid getting a flat tire.



The tire is pressurized to the standard value on the tire.



Brake are working properly.



Ensure that the folding switch is securely locked.

- Contact the official distributor or service to replace the original tires.
When driving, vibrations loosen screws and certain parts on the e-scooter. It is recommended that every 250km or as needed before, check your e-scooter, all moving parts, wheels and make sure the bolts are tight enough. Inspect your scooter and its tires every month, check if the screws are tightened enough. If they are loose, tighten them. Use the included allen key to tighten the screws

The tire of this product is a pneumatic tire. When feeling low tire pressure, it needs to be inflated. The recommended tire pressure after inflation is 50 psi. The tire shall be inflated at least once every 30 days. Regular inflation can reduce tire burst and prolong the service life of tires. It is recommended that the tires be dismantled by professional maintenance personnel. It is very complicated to disassemble the wheels. Improper disassembly may lead to instability of the scooter body and other faults.



Brakes

Pull both brake levers. You should feel an obvious pressure point and the levers should not be able to touch the handle. When you press the brake, the brake should be sensitive. To ensure maximum service life of the brake components, avoid contamination of the pads and the disc by greasy substances. Regularly check the condition of your cables, ducts, or harness and the wear of your pads.



Mechanical safety

Always perform a visual inspection of all screws and nuts are tight and in place. If anything is amiss or missing and you are unsure, please bring it back to the authorized distributor or contact us via email.

Check the tires and wheels and that it is not showing signs of wear and tear; not in need of replacement. Always ensure that the brake mechanism is not touching the wheels and allows free spinning.

Always perform mechanical checks of brakes and other parts of the scooter that allows visibility, safety and functionality of the scooter.

We recommend doing maintenance to your scooter every 3 months to make sure all of the components are working properly. If you use the scooter violently, the maintenance time should be shortened accordingly.

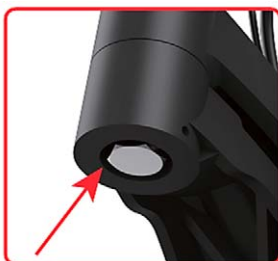

The following are key components that need to be tightened when cycling to 1000km



It is recommended to use a hair dryer to heat the screws before replacing them, in order to make it easier for the screws to be unscrewed

Handle shake

If you feel the stem is loose and shakes when you are riding, please check front fork and folding mechanism and tight loose part.

Open the wrench, Unscrew the screws as shown in the diagram and remove the block, then adjust the screws, Tighten the middle nut outward to the appropriate position, so install the block and tighten the screws, finally, close the wrench.



Battery

- Electric scooter is equipped with a lithium Ion battery. The average lifespan of the battery is 600 cycles. Under normal use and maintenance, the battery lifespan can generally reach more than 800 cycles with minimum decrease of Battery capacity.
- Before using the scooter for the first time, please charge the battery to the full charge.
- Avoid totally depleting your scooter's battery before charging. Always make sure it is minimum 10 % charged. For satisfactory vehicle performance, the battery has to be charged minimum 50 %.
- Do not leave your electric scooter with a significantly discharged battery for a few hours. Charge it promptly.
- **When storing the electric scooter for a long period, make sure the battery is at least 70-90 % charged. It is advisable to charge your scooter minimum once per 30 days.**
- Always use only the original charger that corresponds to the model of the scooter.
- Do not leave your electric scooter in the cold temperature below 0 or under the direct sun. Keep the battery dry. Negative environmental conditions can damage the battery capacity. Battery lifespan is related to storage temperature.
- Polymer lithium batteries have to be treated with extreme caution. Unappropriated charging, damage or overheating can result in a fire. Do not leave your electric scooter to charge without supervision. Do not leave the electric scooter to charge overnight. Always supervise the electric scooter while it is charging and avoid battery over-charge. Do not use, charge or leave a damaged battery unattended and follow the disposal protocols immediately.

Charger

The dedicated charger provided by Factory has a charging protection timing function.

Charging instructions

- Open the charging port cover on the electric scooter and **firstly insert the charger output connector into the scooter charging port.**
- **Then, Insert the charger input power plug into the power socket (AC100V-240V, 50/60Hz)**
- Charger light is red to indicate that charging is in progress; when the charger light turns green, it indicates that the battery is fully charged. **Then, firstly disconnect Charger power plug from the power socket, then disconnect plug from the scooter.**
- When charging the battery, place it in a dry, ventilated environment.
- **After charging, be sure to return the protective rubber cover on the scooter! Entry of dust, water or other foreign objects into the slot can damage the**

7. TROUBLE SHOOTINGS

If your E-Scooter does not operate as usual or appears to be faulty please read carefully this section. Many operational issues can be resolved by users.

This simple procedure helps in restoring stable conditions for electric circuits.

Please contact Manufacturer Customer Care if the problem is unresolved or you have other concerns.

<i>SYMPTOMS</i>		<i>POSSIBLE SOLUTIONS</i>
Failed speed change or too low maximum velocity	<ul style="list-style-type: none"> • Low battery voltage • Bad governorhandle • Bad controller 	<ul style="list-style-type: none"> • Charge the battery fully • Replace the governor handle, controller
Turn on the power supply, but the motor does not work	<ul style="list-style-type: none"> • Bad governorhandle • Bad electric door lock and contact point • Bad controller 	<ul style="list-style-type: none"> • Replace the governor handle, controller • Re-weld the contact partsignal.
Inadequate mileage of one-time charging continuation line	<ul style="list-style-type: none"> • Tire lacks of air pressure • Inadequate charging or failed charger • The battery has been damaged or its life has expired • Frequent braking startup, overloading 	<ul style="list-style-type: none"> • Tire is full of air • The battery is adequate or replace the charger • Replace the battery
The charger is not charged	<ul style="list-style-type: none"> • The charger wiring is loose or damaged • The battery weld line falls off or is damaged 	<ul style="list-style-type: none"> • Weld the connecting line or replace • Weld the connecting line

ERROR CODES

Status code	State meaning
Err00	Normal status (not displayed)
Err06	Battery under voltage
Err07	Motor hall fault
Err08	Throttle failure
Err09	Over current protection or controller failure
Err10	The display does not receive the controller
Err11	The controller does not receive the display signal

SETTING PARAMETERS MEANINGS

- P01 Backlight brightness: Level 1 is the darkest and level 3 is the brightest
- P02 Mileage unit, 0: km, 1: mile
- P03 Voltage level: 36V, 48V, 52V, 60V, 72V
- P04 Sleep time: 0, no sleep; Other numbers are sleep time, range: 1-60; Unit minute
- P05 Reserve
- P06 Wheel diameter: unit: inch; Accuracy: 0.1 inch Round net value: 5.0-50 This parameter is related to the display speed of the instrument. It needs to be set correctly before the instrument can display correctly
- P07 Number of speed measuring magnetic steel: range: 1-100, default: 30 This parameter is related to the display speed of the instrument. It needs to be set correctly before the instrument can display correctly
- P08 Speed limit setting; 100 represents unlimited speed
- P09 Zero start and non-zero start settings, 0: zero start: 1: non-zero start (option, not available on all models)
- P10 Reserve
- P11 EABS strength setting range: 0-5; 0 indicates EABS, 5 indicates the strongest EABS
- P12 Starting strength setting range: 1-5; 1 is the weakest, 5 is the strongest
- P13 Reserve
- P14 Reserve
- P15 Reserve
- P16 ODO reset setting: long press the up key for 5 seconds to reset the ODO
- P17 Cruise setting, 0: disable cruise, 1: enable cruise
- P18 Displays the number of times the ODO has been cleared
- P19 The card binding interface displays the number of NFC cards bound, Press the down key 15 times to reset
- P20 Reserve

*** Changing P settings can cause harm to your eScooter, and damage of controller. Some parameters can not be changed by end user!
Any damage done by changing the P settings is not covered by the warranty.**

8. Technical Specifications

Model	VORTEX
Type	Electric Scooter 10"
Battery Voltage	52V
Battery Capacity	Lithium 18Ah , 936Wh, Smart BMS Controll
Charger Voltage/Current	AC 100-240V / DC 58,8V, 2A
Charging Time	9-10h
Motor Power	2X 1200W, Brushless rear and front motor
Max Speed *	≤ 25 km/h
Range *	70km
Controller	LCD Display (Speed, Bat Status, Power level, Trip and Total distance, Headlight On/Off...),
Rim	Aluminum Alloy
BT Range / Antenna gain Smart BMS	2400 - 2483.5 MHz / 2,06 dBi Max
Wheel size / Tires	10" / 10*3.0
Brakes Front/Rear	Hydraulic disc brakes + Electric brake
Dimesion	1225*640*1328 mm
Folded Dimesion	1225*640*550 mm
Max Load	120 kg
Weight Net	32 kg

Since the product is improved continuously, the specification and instruction in this manual are subject to change without separate notice.

* May vary, depending on driving conditions, Load and terrain configuration. Testing was provided on 25km/h, 75kg driver, constatnt speed on flat terrain.

ErP Accessory information

Adapter shall be installed near the equipment and shall be easily accessible.
The AC plug considered as disconnect device of adapter.

Adapter:	XVE126-5880200 100-240V~ 50/60Hz/2.5A/58.8VDC/2.0A
Output Power:	117.6W Max
Average active efficiency:	89.67%
Efficiency at low load (10%):	86.98%
No-load power consumption:	0,17W

Information on Disposal for Users of Waste Electrical & Electronic Equipment (private households)



This symbol on the product(s) and / or accompanying documents means that used electrical and electronic products should not be mixed with general household waste. For proper treatment, recovery and recycling, please take this product(s) to designated collection points where it will be accepted free of charge. Alternatively, in some countries you may be able to return your products to your local retailer upon purchase of an equivalent new product. Disposing of this product correctly will help save valuable resources and prevent any potential negative effects on human health and the environment, which could otherwise arise from inappropriate waste handling. Please contact your local authority for further details of your nearest designated collection point. Penalties may be applicable for incorrect disposal of this waste, in accordance with your national legislation.

Disposal of waste batteries



Check local regulations for disposal of waste batteries or call your local customer service in order to get instructions on the disposal of old and used batteries. The batteries in this product should not be disposed of with household waste. Be sure to dispose of old batteries in special places for disposal of used batteries that are found in all retail shops where you can buy batteries.

EU Declaration of Conformity

Hereby, M SAN Grupa d.o.o. declares that the Electrical Scooter is in compliance with Directive

- Machinery Directive 2006/42/EC
- EMC Directive 2014/30/EU
- RED Directive 2014/53/EU
- ErP Directive 2009/125/EC
- RoHS Directive 2011/65/EU



The full text of the EU declaration of conformity is available at the following internet address: www.msan.hr/dokumentacija/artikala

MODEL UREĐAJA

SERIJSKI BROJ

DATUM PRODAJE

BROJ RAČUNA PRODAVATELJA

POTPIS I PEČAT PRODAVATELJA

POŠTOVANI!

Zahvaljujemo na kupnji MS ENERGY uređaja i nadamo se da ćete biti zadovoljni odabirom. Ako u jamstvenom roku bude potreban popravak proizvoda, molimo savjetujte se sa ovlaštenim prodavačem ili nas kontaktirajte na dolje navedene brojeve i adrese. **MOLIMO VAS DA PRIJE UPORABE PROIZVODA PAŽLJIVO PROČITATE UPUTE PRILožENE UZ PROIZVOD!**

1. Ovim jamstvom M SAN Grupa kao davatelj jamstva u Republici Hrvatskoj jamči besplatan popravak istog u skladu s važećim propisima i u skladu s uvjetima opisanim u ovom jamstvenom listu.

Ovim jamstvom jamčimo da će predmet ovog jamstva raditi bez pogreške uzrokovane eventualnom lošom izradom ili lošim materijalom izrade. Svi, eventualno nastali, kvarovi biti će besplatno otklonjeni u ovlaštenom servisu u jamstvenom roku.

2. **UVJETI JAMSTVA** Jamstveni rok počinje od dana kupnje proizvoda i **traje 12mjeseci ili prijedjenih 3600km.**

Baterija:

Uključeno u jamstvo: Gubitak kapaciteta baterije ispod zadane razine tijekom razdoblja jamstva (napomena: gubitak nazivnog kapaciteta baterije manjeg od 20% ne smatra se neispravnosću već normalnim trošenjem baterije!). Neispravnosti u punjenju i pražnjenju baterije

Isključeno iz jamstva: Oštećenja baterije uzrokovana nepravilnim punjenjem ili oštećenje uzrokovano ostavljanjem prazne baterije dulji vremenski period. Fizička oštećenja baterije, kao što su udarci ili izlaganje ekstremnim uvjetima.

Korisnik je obavezan redovito održavati svoj proizvod. Potrebno je redovito kontrolirati sve vitalne i pomične dijelove i po potrebi ih ponovno pritegnuti. Preporuka je obavljanje periodičnog servisa jednom godišnje ili svakih 3000km.

3. U slučaju kvara na proizvodu koji je predmet ovog jamstva, obvezujemo se da ćemo isti popraviti u najkraćem mogućem roku, a najkasnije u roku od 45 dana. Ako se proizvod ne može popraviti ili se ne popravi u roku od 45 dana, biti će zamijenjen novim. Jamstvo će biti produženo za vrijeme trajanja popravka.

4. Jamstvo se priznaje samo uz račun o kupnji, te uz ovaj jamstveni list koji mora biti ispravno popunjen odnosno mora sadržavati datum prodaje, pečat i potpis prodavatelja.

JAMSTVO NE OBUHVAĆA:

5. **Jamstvo nije važeće za proizvode koji se koriste za profesionalnu uporabu.** Pod profesionalnom uporabom smatra se i korištenje proizvoda pojačanim intenzitetom, tj. ako proizvod u prosjeku mjesečno prevaljuje **više od 300km (romobil).**

6. **Redovnu provjeru, održavanje uz zamjenu dijelova koji se troše normalnom uporabom,** prilagođavanje ili promjene za poboljšanje proizvoda za primjenu koji nisu opisane u tehničkim uputama za korištenje, osim ako je za te preinake predočena suglasnost M SAN GRUPA d.o.o.

7. **Potrošne dijelove kao što su:** Sijalice, Bužir kočnice, Sajle i Pakne kočnica, Sajle mjenjača, Zamjena unutarnje ili vanjske gume uslijed dotrajalosti ili ispuštanja, zamjenu ili popravak nogara, bez popravak ili zamjenu bilo kojeg dijela ukoliko se ustanovi da je do kvara došlo uslijed nepažnje ili nepravilnog korištenja, mehaničke sile ili neodržavanja (lom rame, lulica ili osovina, iskrivljenje kotača i sl.).

8. Ako kupac ne predoči ispravan jamstveni list i račun o kupnji.

9. Ako se kupac nije pridržavao uputa o korištenju proizvoda ili neadekvatnog i lošeg održavanja.

10. Ako je proizvod otvaran, prepravljan ili popravljan od neovlaštene osobe.

11. Ako su kvarovi na proizvodu nastali djelovanjem više sile kao što su: udar groma, strujni udari u električnoj mreži elementarne nepogode i slično. Ako su kvarovi nastali oštećivanjem zbog nepropisane upotrebe ili nepravilnim transportiranjem. Ako je kvar nastao pogreškom u sustavu na koji je proizvod priključen.

Ovo jamstvo vrijedi samo za robu kupljenu u Republici Hrvatskoj i na teritoriji Rep. Hrvatske i ne mijenja zakonska potrošačka prava važeća u Republici Hrvatskoj u odnosu na ona koja propisuje proizvođač.

12. Izjavu o sukladnosti i presliku izvorne Izjave sukladnosti (EU Declaration of Conformity) možete jednostavno preuzeti na našoj internetskoj stranici www.msan.hr/dokumentacija/artikala

Naziv tvrtke davatelja jamstva: **M SAN GRUPA d.o.o., Dugoselska ulica 5,10372 Rugvica, tel: 01/3654-961**
CENTRALNI SERVIS: MR servis d.o.o., Dugoselska ulica 5,10372 Rugvica
Tel: +385 1 640 1111 Fax: +385 1 365 4982 E-mail za opće upite: info@mrsevis.hr,
E-mail za prodajne upite: prodaja@mrsevis.hr, Web: www.mrsevis.hr

DATUM PRIMITKA UREĐAJA NA SERVIS
DATUM POPRAVKA
DATUM PRIMITKA UREĐAJA NA SERVIS
DATUM POPRAVKA
DATUM PRIMITKA UREĐAJA NA SERVIS
DATUM POPRAVKA

POPIS SERVISNIH MJESTA



HR

Grad	Servis	Adresa	Telefon
Dubrovnik	Radan elektronik centar d.o.o.	Obala Pape Ivana Pavla II 17	020 321 500 radanelektronikcentar@gmail.com
Osijek	EURO TERM j.d.o.o.	Ulica sv. Leopolda Bogdana Mandića 189d, Osijek	091 1812 181 servis@euroterm.hr
Rijeka	Elektronika Slaviček	Krasica 281/a	091 927 0906 slavicek@net.hr
Vinkovci	Auto Centar Vukojević	Kralja Zvonimira 202	032 366 805 slavicek@net.hr
Vukovar	BIKE SHOP d.o.o	Trg Slavija 6	092/2999-000 kataj0001@gmail.com
Zagreb	MR servis d.o.o.	Dugoselska cesta 5	01 6401 111 info@mrsevis.hr
Malinska	GrL'Ca, obrt za usluge	Pavus II 9	091 604 7745 dragan@grlca.com
Kaštel Kambelovac	DADO KAŠTELA, obrt za usluge	Karlovo 131	095 8284 746 sunjergadorijanpp@gmail.com

Ukoliko se nalazite podalje od servisa, molimo nazovite ili kontaktirajte Centralni MR servis koji će vam dostaviti ažurirani podatak o vama najbližem servisnom mjestu.

Centralni servis: MR servis d.o.o,
Dugoselska ulica 5, 10372 Rugvica
Tel: +385 1 640 1111
Fax: +385 1 365 4982
E-mail za opće upite: info@mrsevis.hr,
E-mail za prodajne upite: prodaja@mrsevis.hr,
Web: www.mrsevis.hr

OSNOVNI PODACI O PROIZVODU (Popunjava trgovac)

MODEL UREĐAJA

SERIJSKI BROJ

DATUM PRODAJE

BROJ RAČUNA / FISKALNOG ISEČKA

POTPIS I PEČAT TRGOVCA

POŠTOVANI!

Zahvaljujemo Vam na kupovini MS ENERGY proizvoda i nadamo se da ćete biti zadovoljni izborom.

MOLIMO VAS DA PRE UPOTREBE PROIZVODA PAŽLIVO PROČITATE TEHNIČKU DOKUMENTACIJU I DA SE PRILIKOM UPOTREBE PRIDRŽAVATE PRILožENIH UPUTSTAVA

PRAVA POTROŠAČA NA OSNOVU ZAKONA O ZAŠTITI POTROŠAČA

U skladu sa članom 50 Zakona o zaštiti potrošača roba je saobrazna ako:

- odgovara opisu koji je dao prodavac i ako ima svojstva robe koju je prodavac pokazao potrošaču kao uzorak ili model,
- ima svojstva potrebna za naročitu upotrebu za koju je potrošač nabavlja, a koja je bila poznata prodavcu ili mu je morala biti poznata u vreme zaključenja ugovora,
- ako ima svojstva potrebna za redovnu upotrebu robe iste vrste,
- po kvalitetu i funkcionisanju odgovara onome što je uobičajeno kod robe iste vrste i što potrošač može osnovano da očekuje s obzirom na prirodu robe i javna obećanja o posebnim svojstvima robe data od strane prodavca, proizvođača ili njihovim predstavnikama, naročito ako je obećanje učinjeno putem oglasa ili na ambalaži robe.

Ako isporučena roba nije saobrazna ugovoru (član 52 Zakona o zaštiti potrošača), potrošač ima pravo da zahteva od prodavca da otkloni nesaobraznost, bez naknade, opravkom ili zamenom, odnosno da zahteva odgovarajuće umanjenje cene ili da raskine ugovor u pogledu te robe.

Potrošač, na prvom mestu, može da bira između zahteva da se nesaobraznost otkloni opravkom ili zamenom.

Ako otklanjanje nesaobraznosti u skladu sa stavom 2. ovog člana, nije moguće ili ako predstavlja nesrazmerno opterećenje za trgovca, potrošač može da zahteva umanjenje cene ili da izjavi da raskida ugovor.

Ne srazmerno opterećenje za trgovca u smislu stava 3. ovog člana, javlja se ako u poređenju sa umanjenjem cene i raskidom ugovora, stvara preterane troškove, uzimajući u obzir:

- 1) Vrednost robe koju bi imala da je saobrazna ugovoru;
- 2) Značaj saobraznosti u konkretnom slučaju;
- 3) Da li se saobraznost može otkloniti bez značajnijih neugodnosti za potrošača.

Svaka opravka ili zamena se mora izvršiti u primerenom roku i bez značajnijih neugodnosti za potrošača, uzimajući u obzir prirodu robe i svrhu zbog koje ju je potrošač nabavio.

Sve troškove koji su neophodni da bi se roba saobrazilau govoru, a naročito troškovi rada, materijala, preuzimanja i isporuke, snosi trgovac.

Potrošač ima pravo da raskine ugovor, ako ne može da ostvari pravo na opravku ili zamenu, odnosno ako trgovac nije izvršio opravku ili zamenu u primerenom roku ili ako trgovac nije izvršio opravku ili zamenu bez značajnijih nepogodnosti za potrošača.

Potrošač ne može da raskine ugovor ako je nesaobraznost robe neznatna. Prava navedena u stavu 1. ovog člana, ne utiču na pravo potrošača da zahteva od trgovca naknadu štete koja potiče od nesaobraznosti, u skladu sa opštim pravilima o odgovornosti za štetu.

Ova Izjava ne utiče na prava koja Vi kao potrošač imate na osnovu Zakona o zaštiti potrošača i koja ostvarujete u vezi sa saobraznošću robe u roku od **24 meseca (12 meseci na bateriju) od kupovine ovog uređaja (Bicikl) / 24 meseca (12 meseci na bateriju) li prevaljenih 3600 km (Trotinet).**

Ova izjava važi na teritoriji Republike Srbije

Davalac Saobraznosti: KIM-TEC d.o.o. Beograd, MB 17586491

Viline Vode bb, Slobodna zona Beograd L12/3

Beograd

Saobraznost ne važi u sledećim uslovima:

- Saobraznost ne važi za skutere koji se koriste za profesionalnu upotrebu. Pod profesionalnom upotrebom smatra se i korišćenje proizvoda pojačanim intenzitetom, tj. ako proizvod prosečno mesečno prevlađuje **više od 300km.**
- Ako se kupac nije pridržavao proizvođačkog uputstva i uputstva o upotrebi proizvoda.
- Ako je kupac nestručno i nebržljivo postupao s proizvodom.
- Ako je proizvod servisirala ili otvarala neovlašćena osoba.
- **Redovnu proveru, održavanje uz zamenu delova koji se troše normalnom upotrebom,**

- **Potrošne delove kao što su:** Žarulje, Bužir kočnice, Sajle i Pakne kočnica, Sajle menjača, Zamena unutarašnje ili spoljne gume usled dotrajalosti ili ispuštanja, zamenu ili popravku nogara te popravak ili zamenu bilo kojeg dela ukoliko se ustanovi da je do kvara došlo zbog nepažnje, mehaničke sile ili neodržavanja (lom rama, lulica ili osovina, iskrivljenje točkova i sl.).
- Oštećenja prouzrokovana prilikom transporta nakon isporuke
- Oštećenja zbog nepravilne montaže ili održavanja, korišćenja neodgovarajućeg potrošnog materijala (prema propisanom), mehanička oštećenja nastala krivicom korisnika,
- Oštećenja zbog varijacije napona električne mreže, udara groma i pratećih pojava.
- U garanciju ne spadaju delovi koji se troše i to: daljinski upravljač i baterije.
- Uključeno u garanciju: Gubitak kapaciteta baterije ispod navedenog nivoa tokom garantnog perioda (napomena: gubitak nominalnog kapaciteta baterije manji od 20% ne smatra se kvarom!). Neispravnosti u punjenju i pražnjenju baterije.
- Isključeno iz garancije: Oštećenje baterije uzrokovano nepravilnim punjenjem. Fizičko oštećenje baterije, kao što je udarac ili izlaganje ekstremnim uslovima.

OBAVEZE KORISNIKA

1. Korisnik je dužan da redovno održava svoj proizvod. Potrebno je redovno proveravati sve vitalne i pokretne delove i po potrebi ih ponovo zategnuti.
Preporučuje se obavljanje redovnog redovnog servisa jednom godišnje ili na svakih 3000 km.
2. Da se pridržava uslova garancije i da se pre prve upotrebe uređaja upozna sa uslovima ove garancije i tehničkom dokumentacijom.
2. Da se eksploatacija uređaja vrši u skladu sa uputstvima navedenim u pripadajućoj tehničkoj dokumentaciji.
3. Da obezbedi odgovarajući ambijent u kome će biti smešten uređaj:
 - Relativna vlažnost vazduha od 10 do 90%
 - Zaštita od direktnog sunčevog zračenja
 - Zaštita od prašine i kondenzujuće vlage
 - Zaštita od raznih vrsta elektromagnetnih zračenja
4. Da obezbedi stabilan izvor mrežnog napajanja (varijacije napona max. 10%, varijacije učestanosti max. 30%).
5. Da obezbedi uzemljenu elektroinstalaciju kako bi se izbegle razlike potencijala.
6. Da po mogućnosti sačuva svu priloženu tehničku dokumentaciju.

VAŽNE NAPOMENE

1. Pre uključivanja aparata pročitajte uputstvo koje je priloženo uz svaki aparat. Pre nego što se obratite za tehničku pomoć nekom od naših ovlašćenih servisa, molimo Vas da proverite da li su obezbeđeni svi potrebni uslovi za normalan rad aparata.
2. U slučaju opravke, garantni rok će se produžiti onoliko koliko je kupac bio lišen upotrebe stvari.
3. Sve popravke aparata obavljaju se isključivo u ovlašćenim servisima. Spisak se nalazi u uputstvu za upotrebu.

Centralni servis:

BEOGRAD

KIM-TEC d.o.o., Viline vode bb, Slob. zona Bg, Beograd

Tel: 011/207-0684 , E-mail: servis@kimtec.rs

DATUM PRIJEMA UREĐAJA NA SERVIS		
DATUM POPRAVKE		
DATUM PRIJEMA UREĐAJA NA SERVIS		
DATUM POPRAVKE		
DATUM PRIJEMA UREĐAJA NA SERVIS		
DATUM POPRAVKA		

Grad	Servis	Adresa	Telefon
Beograd	KIM Tec d.o.o.	Viline vode bb, Slob.zona BG	011-207-0684
Čačak	Nik elektronik	Čačanski partizanski odred - lok br. 7	060-5009-949
Jagodina	RTV servis Aleksandar	Stevana Prvovenčanog bb	035-245-570
Kragujevac	Fokus	Ljubiše Bogdanovića14	034-314-400 065-314-4004
Kraljevo	Boćo	Oplanići 181 v	036-355-005 064-1813-999
Kruševac	Žis invest	Mihajla Pupina 2	037-886-324 063-1886-324
Niš	Frigomark	Obilićev venac 2	018-259-444 063-8967-347
Novi Pazar	Ma elektronik	1 maj 146	063-714-7476
Novi Sad	H&T Service NS	Mikole Kočiša 44	021-425-391 061-6148-902
Obrenovac	TV Servis Obrenovac	Kralja Milutina 23 B	061-1446-442
Požarevac	Agatel	Nemanjina 11	012-542-436 060-6410-766
Subotica	Električar 024	Jelene Četković 22	061-2701-854
Valjevo	Friigo-elektro servis	Čegarska 11	014-226-964
Vranje	Servis Tehnika	Cara Dušana 13	017-420-033
Zaječar	Elektron service szr	Ljube Nešića 88	019-424-946

Ukoliko se nalazite dalje od servisa, molimo vas da kontaktujete Centralni servis koji će da vam dostavi ažurirane podatke o najbližem servisnom mestu.

Centralni servis: KIM-TEC d.o.o.

Viline vode bb, Slob. zona Bg, Beograd

Tel: 011/207-0684

E-mail: servis@kimtec.rs

IZJAVA O SAOBRAZNOSTI

MS ENERGY

CG

MODEL UREĐAJA

SERIJSKI BROJ

DATUM PRODAJE

BROJ RAČUNA PRODAVCA

POTPIS I PEČAT PRODAVCA

POŠTOVANI!

Zahvaljujemo na kupovini MS ENERGY uređaja i nadamo se da ćete biti zadovoljni izborom. Ako u periodu u kojem imate pravo na reklamaciju bude potreban popravak proizvoda, molim savetujte se sa ovlašćenim prodavačem koji Vam je proizvod prodao i/ili nas kontaktirajte na dolje navedene brojeve i adrese. **MOLIMO VAS DA PRIJE UPOTREBE PROIZVODA PAŽLJIVO PROČITAJTE TEHNIČKU DOKUMENTACIJU I UPUTSTVA KOJA SU PRILožENI UZ PROIZVOD!**

- Ovom izjavom o saobraznosti proizvođač proizvoda, preko KIM TEC CG d.o.o., kao uvoznika i davaoca prava u Crnoj Gori besplatan popravak istog u skladu s vazećim propisima i u skladu s uslovima opisanim u ovoj izjavi o saobraznosti. Ovom izjavom o saobraznosti ističemo da će predmet ovog prava raditi bez greške uzrokovane eventualnom lošom izradom i lošim materijalom izrade. Svi eventualno nastali kvarovi biće besplatno otklonjeni u ovlašćenom servisu u predviđenom roku za reklamaciju.
- USLOVI REKLAMACIJE:** Izjava o saobraznosti počinje od dana kupovine proizvoda i **traje 24 mjeseca (12 mjeseci na bateriju)**
- Korisnik je obavezan redovno održavati svoj proizvod. Potrebno je redovno kontrolisati sve vitalne i pokretne dijelove i po potrebi ih ponovo pritegnuti.
- Preporuka je da se obavlja redovni periodični servis jednom godišnje ili svakih 3000km.
- U slučaju kvara na proizvodu koji je predmet reklamacije, obavezujemo se da ćemo isti popraviti u najkraćem mogućem roku, a najkasnije u roku od 15 dana. Ako se proizvod ne može popraviti ili se ne popravi u roku od 15 dana, biće zamijenjen novim.
- Pravo na reklamaciju se priznaje uz fiskalni račun o kupovini, ili uz ovu izjavu o saobraznosti koji mora biti ispravno popunjen odnosno mora sadržati datum prodaje, pečat i potpis prodavca.
- Davalac izjave o saobraznosti osigurava servis i rezervne dijelove u razumnom roku od datuma kupovine.
- PRAVO NA REKLAMACIJU NE OBUHVATA**
- Garancija nije važeće za romobile koji se koriste za profesionalnu upotrebu.** Pod profesionalnom upotrebom smatra se i korišćenje proizvoda pojačanim intenzitetom, tj. ako proizvod u prosjeku mjesečno prelazi **više od 2000km.**
- Redovnu provjeru, održavanje uz zamjenu dijelova koji se troše normalnom upotrebom.** Prilagođavanje ili promjene za poboljšanje proizvoda za primjenu koje nisu opisane u tehničkim uputstvima za korišćenje, osim ako je za te promjene predložena saglasnost KIM TEC CG d.o.o.
- Potrošne dijelove kao što su:** Sijalice, Bužiri kočnice, Saje i Pakne kočnica, Saje mjenjača, Zamjena unutrašnje ili spoljne gume uslijed istrošenosti ili ispuštanja, zamjenu ili popravak nogara te popravak ili zamjenu bilo kojeg dijela ako se ustanovi da je do kvara došlo uslijed nepažnje, mehaničke sile ili neodržavanja (lom rame, lulica ili osovina, iskrivljenje točka i sl.).
- Ako kupac ne priloži ispravan reklamni list ili račun o kupovini.
- Ako se kupac nije pridržavao uputstva o korišćenju proizvoda.
- Ako je proizvod otvaran, prepravljani ili popravljeni od neovlašćene osobe.
- BATERIJA:** Uključeno u garanciju: Gubitak kapaciteta baterije ispod navedenog nivoa tokom garantnog perioda (napomena: gubitak nominalnog kapaciteta baterije manji od 20% ne smatra se kvarom!). Neispravnosti u punjenju i pražnjenju baterije. Isključeno iz garancije: Oštećenje baterije uzrokovano nepravilnim punjenjem. Fizičko oštećenje baterije, kao što je udarac ili izlaganje ekstremnim uslovima.
- Ako su kvarovi na proizvodu nastali djelovanjem više sile kao što su: udar groma, strujni udar u električnoj mreži elementarne nepogode i slično. Ako su kvarovi nastali oštećivanjem zbog nepisane upotrebe ili nepravilnim transportovanjem. Ako je kvar nastao greškom u sistemu na koji je proizvod priključen.
- Ova izjava o saobraznosti ne mijenja zakonska potrošačka prava važeća u Crnoj Gori u odnosu na ona koja propisuje proizvođač. **Naziv davaoca izjave o saobraznosti:** Kim Tec CG d.o.o., Čemovsko polje bb, 81000 Podgorica, Crna Gora

CENTRALNI SERVIS (CALL CENTAR): Kim Tec CG d.o.o., Čemovsko Polje bb, 81000 Podgorica

Tel: 020/608-251, E-mail za upite: servis@kimtec-cg.com

DATUM PRIJEMA
UREĐAJA U SERVIS

DATUM POPRAVKE

DATUM PRIJEMA
UREĐAJA U SERVIS

DATUM POPRAVKE

DATUM PRIJEMA
UREĐAJA U SERVIS

DATUM POPRAVKE

ГАРАНТЕН ЛИСТ

MS ENERGY

МК

МОДЕЛ НА УРЕД

СЕРИСКИ БРОЈ

ДАТУМ НА ПРОДАЖБА

БРОЈ НА СМЕТКА

ПОТПИС И ПЕЧАТ НА ПРОД

ПОЧИТУВАНИ!

Ви благодариме што купивте уред на MS ENERGY и се надеваме дека сте задоволни со изборот. Доколку во текот на гарантниот рок сејавишлреба од поправка на производот, побарајте совет од продавачот кој ви го продал производот или контактирајте со нас на долунаведените броеви и адреси. **ВЕ МОЛИМЕ ПРЕД УПОТРЕБА НА ПРОИЗВОДОТ ВНИМАТЕЛНО ДА ГИ ПРОЧИТАТЕ УПАТСТВАТА ПРИЛОЖЕНИКОН ПРОИЗВОДОТ!**

1. Со оваа гаранција производителот на производот, преку ПАКОМ КОМПАНИ д.о.о.е.л како увтаник и извршител на гаранцијата во Република Македонија, гарантира бесплатна шшравка согласно важечките прописи и условите наведени во овој гарантен лист. Со оваа гаранција Ви гарантираме дека предметот на гаранцијата ќе работи без грешки предизвикани од можно лоша изработка и употреба на лош материјал и заизработка. Ситевакви дефекти ќеби дат бесплатно поправенво овластениот сервисво гарантниотрок.

2. **УСЛОВИ ЗА ГАРАНЦИЈА** Гарантниот рок почнува од денот на купување на производот и **трае:**

Велосипед: 12 месеци

Скутер : 12 месеци или поминати 3600 км.

Корисникот е обврзан редовно да го одржува овој производ. Потребно е редовно да ги контролира сите витални и подвижни делови и по потреба повторно да ги затегнува.

Препораката е да се извршува редовен периодичен сервис на еданш годишно или после поминати 3000 км.

3. Во случај на појава на дефект кај производот кој е предмет на оваа гаранција се обврзуваме дека ќе го поправиме во најкраток можен рок, а најдоцна во рок од 30 работни дена. Ако производот не може да се поправи или не биде поправен во рок од 30 работни дена ќе биде заменет со нов. Ако поправката на производот трае подолго од 10 дена, гаранцијата се продолжува за времетраење од 30 дена од денот на поправката.

4. Гаранцијата се признава само со нриложување сметка за купување и со овој гарантен лист кој мора да биде исхранво пополниет од продавачот односно мора да ш содржи датумот на продажба, печат и нотпис на продавачот.

ГАРАНЦЈАТА НЕ ОПФАКА

5. Гаранцијата е неважечка за тротинетите кои се користат професионално. Под професионална употреба се подразбира користење на тротинетот со поголем интензитет, или ако на месечно ниво се поминуваат **повеќе од 300 км.**

6. **Редовни проверки, одржување и замена на нотрошни материјали.** Прилагодувања или нромени за подобрување на производот за намени кои не се онишани во техничките упатства за употреба, освен ако за тие промени не се согласил узвозникот ПАКОМ КОМПАНИ д.о.о.е.л

7. **Потрошните делови како што се:** Сијалички, кочници, кабли, кабли на менувачот, замена на внатрешната или надворешната гума поради дотраеност или издувување, замена или поправка на ногалка или замена на кој било дел доколку се утврди дека до расипување дошло поради неправилна употреба, механичка сила или неодржување(кршење на рамката или осовината, искривување на тркалата и сл.)

8. Ако купувачот не нриложи исправен гарантен лист и сметка.

9. Ако купувачот не се придржувал до упатствата за употреба на производот.

10.Ако производот бил отворан, преправан или поправан од неовластени лица.

11.Вклучено во гаранцијата: Губење на капацитетот на батеријата под одреденото ниво за време на гарантниот период (забелешка: губењето на номиналниот капацитет на батеријата помало од 20% не се смета за дефект!). Неисправности при полнење и празнење на батеријата. Исклучено од гаранцијата: Оштетување на батеријата предизвикано од неправилно полнење. Физичко оштетување на батеријата, како што е удар или изложување на екстремни услови.

12.Ако дефектите кај прошводот биле предизвикани од виши сили, како удар од гром, струен удар во електричната мрежа, елеметарни непогоди и сл. Ако дефектите настанале поради непрописна употреба или неправилен транспорт. Ако дефектот настанал поради грешка на системот кон кој бил приклучен производот.

Оваа гаранција не гн менува законските законските права кои што важат во Републка Македонија во однос на правата што ги пропишува роизвод. Изјава: Потрошувачот ги има законските права кои произлегуваат од националното законодавство кое ја регулира продажбата на производите и дека овие рава не се загрозени со гаранцијата.

13. Целосниот текст на изјавата за сообразност е достапна на следната адреса: www.msan.hr/dokumentacija/artikala

Централен сервис: **ПАКОМ КОМПАНИ д.о.о.е.л, ул Јадранска магистрала бр.12, 1000 Скопје**
Тел.02 3202 800, Факс: 02 3202 892 www.pakom.com.mk, www.msenergy.eu

ДАТУМ НА ПРИЕМ НА УРЕДОТ ВО СЕРВИС		
ДАТУМ НА ПОПРАВАЊЕ		
ДАТУМ НА ПРИЕМ НА УРЕДОТ ВО СЕРВИС		
ДАТУМ НА ПОПРАВАЊЕ		
ДАТУМ НА ПРИЕМ НА УРЕДОТ ВО СЕРВИС		
ДАТУМ НА ПОПРАВАЊЕ		

СПИСОК НА СЕРВИСИ

MS ENERGY

MK

Град	Сервис	Адреса	Телефон
Скопје	ПАКОМ Компани д.о.о.е.л	ул Јадранска магистрала 12	02 3202 800
Скопје	Виком Електроник	бул. АСНОМ 54	02 2434 083
Струмица	Нец Електрон	Методи Митевски-Брицо 17	034 344 740
Штип	ТВА ЈТД	Сутјеска бб	032 386 811
Прилеп	Сервис Зоки	Андон Слабејко бб	048 410 027
Куманово	Електро Пионир	лок. Табакана бр.12	031 432 339
Охрид	Рит Електроника	Туристичка 44а	046 261 281

Централен сервис:
ПАКОМ КОМПАНИ д.о.о.е.л,
ул Јадранска магистрала бр.12, 1000 Скопје
Тел.02 3202 800,
Факс: 02 3202 892
www.pakom.com.mk,
www.vivax.com

Доколку се наоѓате далеку од сервис, ве молиме да се јавите во сервисниот центар кој што ќе ви достави податоци за сервисното место кое е најблиску до вас.

FLETGARANCONI

MS ENERGY

MK

EMRI PRODUKTU

LLOJI DHE MODELI

PRODHUESI

EMËRTIMI APO EMRI I SHITËSIT

VULA: NËNSHKRIMI I PËRSONIT

Të dashur miq!

Faleminderit që keni blerë një pajisje MS ENERGY dhe shpresojmë të jeni të kënaqur me zgjedhjen tuaj. Nëse produkti ka nevojë për riparim gjatë periudhës së garancisë, kërkoni këshilla nga shitësi që ju ka shitur produktin ose na kontaktoni në numrat dhe adresat e mëposhtme. **JU LUTEM LEXONI ME KUJDE UDHËZIMET E KONLIGJUR NË PRODUKT PARA TË KUSHTET E GARANCONIT**

GARANCONI E GARANCONIT

- Me këtë garanci, prodhuesi i produktit, përmes PAKOM KOMPANI d.o.o.e.l. si kontraktues dhe zbatues i garancisë në Republikën e Maqedonisë, garanton riparim falas në përputhje me rregulloret në fuqi dhe kushtet e specifikuar në këtë fletë garancie. Me këtë garanci, ne garantojmë që lënda e garancisë do të funksionojë pa gabime të shkaktuara nga punimi i mundshëm i dobët dhe përdorimi i materialit dhe punimit të gjatë. Të gjitha këto defekte do të riparohen pa pagesë nga shërbimi i autorizuar gjatë periudhës së garancisë.
- PERIUDHA EGARANCONIT.** Garancioni fillon nga dita eblerjes dhe vazhdon deri **12 muaj (Biciklete) / 12 muaj ose 3600 km (Skuter)**. Përdoruesi është i detyruar të mirëmbajë rregullisht produktin e tij. Necessaryshtë e nevojshme të kontrolloni rregullisht të gjitha pjesët vitale dhe lëvizëse dhe t'i forconi përsëri nëse është e nevojshme. Rekomandohet të kryeni shërbim të rregullt periodik një herë në vit ose çdo 3000 km.
- Në rast prishjes produktit do të mbulohet nga ky garancion , zotohemi për të rregulluar njëjtin sa më shpejt të jetë e mundur, dhe jo më vonë se 45 ditë. Nëse produkti nuk mund të riparohet ose nuk riparohet brenda 45 ditëve, ajo do të zëvendësohet.
- Nesë procedura riparimit zgjat më shumë se 10 ditë, garancioni do të shtvhet për kohëzgjatjen e riparimit.
- Garancioni është e njohur vetëm me një faturë të shitjes, dhe me kartën e garancionit e cila duhet të plotësohet si duhet dhe duhet të përfshijë datën e shitjes, vula dhe nënshkrimi shitësit.
- Prodhuesi ofron pjesë servisi në afat prej 7 vjetësh.

GARANCONI NUK MBULON:

- Garancia nuk vlen për skuterët e përdorur për përdorim profesional.** Përdorim profesional konsiderohet gjithashtu të jetë përdorimi i një produkti me intensitet të shtuar, dmth nëse produkti përfshin mesatarisht më shumë se 300 km në muaj.
- Kontroll i rregullt, mirëmbajtje me zëvendësimin e pjesëve të përdorura gjatë përdorimit normal,** Rregullim ose ndryshim në përmirësimin e produktit për zbatimin që nuk janë përkrahur në udhëzimet teknike për përdorim, përvenc modifikime paraqitura Me pëlqimi ПАОМ КОМПАНИ д.о.о.е.л
- Pjesë të harxhueshme si:** Llamba, Frenat e gypave, Kabllot dhe jastëkët e frenave, Kabllot e transmisionit, Ndërrimi i gomës së brendshme ose të jashtme për shkak të konsumimit ose rrjedhjes, zëvendësimi ose riparimi i këmbëve, dhe riparimi ose zëvendësimi i ndonjë pjesë nëse konstatohet se të jetë defekt i ndodhur për shkak të pakujdesisë ose përdorimit të pahijshëm, forcës mekanike ose mungesës së mirëmbajtjes (thyerje e shpatullës, tubit ose boshtit, shtrembërim i rrotave, etj.).
- Nëse një klienti nuk paraqet kartën e saktë garancionit dhe faturë blerëse.
- Në qoftë se blerësi nuk përmbush udhëzimet mbi përdorimin e produktit.
- Nëse produkti është i hapur, modifikuar ose riparuar nga personi i paautorizuar.
- Nëse dëshimet produktit janë shkaktuar nga forcës madhore, të tilla si rrufeja, electriciteti në fatkeqësitë e rrjetit elektrike.
- Nëse dështime shkaktuar dëme nga përdorimi i pavend ose transportit të pahijshme. Nëse defekt është një defekt në sistemin në të cilën produkti është i lidhur
- Teksti i plotë i deklaratës së konformitetit gjendet në adresën e mëposhtme: www.msan.hr/dokumentacija/artikala

Shërbimi Qendror: ПАОМ КОМПАНИ д.о.о.е.л, ул Јадранска магистрала бр.12, 1000 Скопје
Тел.02 3202 800, Факс: 02 3202 892 www.pakom.com.mk, www.msenergy.eu

DATA PRANIMIT PAISJES SERVIS		
DATA RIPARIMIT		
DATA PRANIMIT PAISJES SERVIS		
DATA RIPARIMIT		
DATA PRANIMIT PAISJES SERVIS		
DATA RIPARIMIT		

LISTA E PIKAVE TË SHËRBIMIT

MS ENERGY

MK

Qyteti	Emri i shërbimit	Adresë	Telefon
Shkupi	ПАКОМ Компани d.o.o.e.l	Ul. Jadranska magistrala 12	02 3202 800
Shkupi	Vikom Elektronik	Bul. Asnom 54	02 2434 083
Strumicë	Nec Elektron	Metodi Mitevski-Brico 17	034 344 740
Shtip	TVA JTD	Sutjeska bb	032 386 811
Përmbajuni	Cervis Zoki	Andon Slabejko bb	048 410 027
Kumanovë	Elektro Pionir	Lok. Tabakena br..12	031 432 339
Ohër	Rit Elektronika	Turistička 44a	046 261 281

Shërbimi Qendror:

PACOM COMPANY d.o.o.e.l,

Ul Jadranska magistrala br.12, 1000 Shkupi

Tel.02 3202 800,

Fax: 02 3202 892

www.pakom.com.mk,

www.msenergy.eu

Nëse jeni larg një qendre shërbimi, ju lutemi telefononi qendrën e shërbimit, e cila do t'ju japë informacion mbi qendrën më të afërt të shërbimit.

FLETGARANCIONI

MS ENERGY

KS

EMRI PRODUKTU

LLOJI DHE MODELI

PRODHUESI

EMËRTIMI APO EMRI I SHITËSIT

VULA: NËNSHKRIMI I PËRSONIT

GARANCI DEKLARATA:

Kjo fletgarancion ju garanton që prodhuesi, nëpërmjet AskTec Ltd, si një importues dhe ofrues i sigurisë në Republikën e Kosovës, një riparim të lirë të njejtë në përputhje me rregullat e zbatueshme në pajtim me kushtet e përshkruara në këtë fletgarancion

KUSHTET E GARANCIONIT:

1. Kjo fletgarancion, negarantohet se ju do të jetë subjekt i kësaj punegarancisë pagabime të mundshme të shkaktuara nga mjeshteri e profesionalizuar dhe të materialit të dobët. Të gjitha gabimet mund të ndodhin në do të korrigjohen pa pagesë në një shërbim garancion të autorizuar.
2. **PERIUDHA EGARANCIONIT.**Garancioni fillon nga dita eblerjes dhe vazhdon deri **12 muaj (Biciklete) / 12 muaj ose 3600 km (Skuter)**. Përdoruesi është i detyruar të mirëmbajë rregullisht produktin e tij. Necessaryshtë e nevojshme të kontrolloni rregullisht të gjitha pjesët vitale dhe lëvizëse dhe t'i forconi përsëri nëse është e nevojshme. Rekomandohet të kryeni shërbim të rregullt periodik një herë në vit ose çdo 3000 km.
3. Në rast prishjes produktit do të mbulohet nga ky garancion , zotohemi për të rregulluar njëjtin sa më shpejt të jetë e mundur, dhe jo më vonë se 45 ditë. Nëse produkti nuk mund të riparohet ose nuk riparohet brenda 45 ditëve, ajo do të zëvendësohet.
4. Nëse procedura riparimit zgjat më shumë se 10 ditë, garancioni do të shtvhet për kohëzgjatjen e riparimit.
5. Garancioni është e njohur vetëm me një faturë të shitjes, dhe me kartën e garancionit e cila duhet të plotësohet si duhet dhe duhet të përfshijë datën e shitjes, vula dhe nënshkrimi shitësit.
6. Prodhuesi ofron pjesë servisi në afat prej 7 vjetësh.

GARANCIONI NUK MBULON:

7. **Garancia nuk vlen për skuterët e përdorur për përdorim profesional.** Përdorim profesional konsiderohet gjithashtu të jetë përdorimi i një produkti me intensitet të shtuar, dmth nëse produkti përfshin mesatarisht më shumë se 300 km në muaj.
 8. **Kontroll i rregullt, mirëmbajtje me zëvendësimin e pjesëve të përdorura gjatë përdorimit normal,** Rregullim ose ndryshim në përmirësimin e produktit për zbatimin që nuk janë përshkruar në udhëzimet teknike për përdorim, përcë modifikime paraqitura Me pëlqimi AskTec LLC
 9. **Pjesë të harxhueshme si:** Llamba, Frenat e gypave, Kabllot dhe jastëkët e frenave, Kabllot e transmisionit, Ndërrimi i gomës së brendshme ose të jashtme për shkak të konsumimit ose rrjedhjes, zëvendësimi ose riparimi i këmbëve, dhe riparimi ose zëvendësimi i ndonjë pjesë nëse konstatohet se të jetë defekt i ndodhur për shkak të pakujdesisë ose përdorimit të pahijshëm, forcës mekanike ose mungesës së mirëmbajtjes (thyerje e shpatullës, tubit ose boshtit, shtrembërim i rrotave, etj.).
 10. Nëse një klienti nuk paraqet kartën e saktë garancionit dhe faturë blerje.
 11. Në qoftë se blerësi nuk përmbush udhëzimet mbi përdorimin e produktit.
 12. Nëse produkti është i hapur, modifikuar ose riparuar nga personi i paautorizuar.
 13. Përfshihet në garanci: Humbja e kapacitetit të baterisë nën nivelin e specifikuar gjatë periudhës së garancisë (shënim: humbja e kapacitetit nominal të baterisë prej më pak se 20% nuk konsiderohet si mosfunksionim!). Mosfunksionime në karikimin dhe shkarkimin e baterisë.
- Përjashtohen nga garancia: Dëmtimi i baterisë i shkaktuar nga karikimi jo i duhur. Dëmtime fizike të baterisë, të tilla si goditje ose ekspozim ndaj kushteve ekstreme.
14. Nëse dështimet produktit janë shkaktuar nga forcës madhore, të tilla si rrufeja, electriciteti në fatkeqësitë e rrjetit elektrike.
 15. Nëse dështime shkaktuar dëme nga përdorimi i pavend ose transportit të pahijshme. Nëse defekt është një defekt në sistemin në të cilën produkti është i lidhur

Shërbimi qendror

Kosova Electronic Service Center

**Idriz Gllani Pn. (përballë shk.fill. Xhemail Mustafa) 10 000 Dardani
Prishtinë Kosove**

Tel: +381 /38/545 5757; +377 /44/545 575; +386/49/545 575

E-mail: nehat@kesc-ks.com , WEB: <https://msenergy.hr/sq/>

DATA PRANIMIT
PAISJES SERVIS

DATA RIPARIMIT

DATA PRANIMIT
PAISJES SERVIS

DATA RIPARIMIT

GARANCIJSKI LIST

MS ENERGY

SLO

MODEL NAPRAVE

SERIJSKA ŠTEVILKA

DATUM IZROČITVE BLAGA

ŠTEVILKA PRODAJALČEVEGA
RAČUNA

PODPIS IN ŽIG PRODAJALCA

SPOŠTOVANI! Zahvaljujemo se vam za nakup naprave in upamo, da boste s svojo izbiro zadovoljni. Če bo v garancijskem obdobju potrebno popravilo izdelka, vas prosimo, da se posvetujete s pooblaščenim prodajalcem, ki vam je izdelek prodal, ali pa nas pokličite na spodaj navedeno številko oz. nas obiščite na navedenem naslovu. **PROSIMO VAS, DA PRED UPORABO IZDELKA NATANČNO PREBERETE TEHNIČNO DOKUMENTACIJO IN PRILOŽENA NAVODILA!**

GARANCIJSKA IZJAVA

- S to garancijsko izjavo uvoznik jamči za kakovost izdelka oz. brezhibno delovanje v garancijskem roku, če ga boste uporabljali v skladu z njegovim namenom in priloženim dsgai navodili. Proizvajalec izdelka prek ekskluzivnega uvoznika oz. zastopnika ter dajalca garancije v Republiki Sloveniji jamči brezplačno popravilo izdelka v skladu z veljavnimi predpisi in pogoji, opisanimi v tem garancijskem listu. Vse morebitne okvare bodo v garancijskem roku brezplačno odpravljene pri pooblaščenem serviserju.
- Garancijsko obdobje začne teči od dneva nakupa izdelka in **traja:**
Kolo: 12 mesecev
Skuter: 12 mesecev ali doseže 3600 km (Skuter).
Uporabnik je dolžan redno vzdrževati svoj izdelek. Redno je treba preverjati vse vitalne in gibljive dele ter jih po potrebi ponovno zategniti. Priporočljivo je redno servisiranje enkrat letno ali vsakih 3000 km.
- V primeru okvare izdelka, ki je predmet te garancije, se zavezujemo, da bomo izdelek popravili v najkrajšem možnem času, najpozneje pa v 45 dneh. Če izdelka ni mogoče popraviti ali pa se ne popravi v 45 dneh, bo zamenjan z novim izdelkom. Garancija za izdelek se podaljša za tisti čas, ko je izdelek v popravilu.
- Garancija se prizna le ob predložitvi računa nakupa ter tega garancijskega lista, ki mora biti pravilno izpolnjen oziroma mora vsebovati datum prodaje, žig in podpis prodajalca.
- Čas, v katerem vam uvoznik zagotavlja servis, vzdrževanje, nadomestne dele in prikladne aparate, je vsaj 3 leta po preteku garancijskega roka.
- Prodajalec ni usposobljen za tehnično presojo glede morebitnih okvar in tako tudi ne more odločiti o zamenjavi izdelka brez mnenja pooblaščenega servisa o okvari.
- Garancija ne izključuje pravic potrošnika, ki izhajajo iz odgovornosti prodajalca za napake na blagu.
- Garancija velja samo na območju Republike Slovenije.
- V skladu s členom 16. ZVPot, garancija ne izključuje pravic potrošnikov iz naslova stvarne napake
- Vključeno v garancijo: Izguba zmogljivosti baterije pod določeno vrednostjo v garancijskem obdobju (opomba: izguba nazivne zmogljivosti baterije pod 20 % se ne šteje za napako!). Napake pri polnjenju in praznjenju baterije. Izključeno iz garancije: Poškodbe baterije zaradi nepravilnega polnjenja. Fizične poškodbe baterije, kot so udarci ali izpostavljenost ekstremnim razmeram.

JAMSTVO NE VKLJUČUJE:

- Garancija ne velja za skuterje, ki se uporabljajo za profesionalno uporabo. Za profesionalno uporabo se šteje tudi uporaba izdelka s povečano intenzivnostjo uporabe, tj. če je povprečna opravljena razdalja **več kot 300 km na mesec.**
- Potrošne dele, kot so:** Žarnice, Bovdni, Zajle in Ploščice zavor, Zajle menjalnika, Zamenjavo gume ali zračnice zaradi dotrajanja ali izpuščenja zraka, zamenjavo ali popravilo pogonskega sklopa ali katerikoli drugih delov, če se ugotovi, da se do okvare prišlo zaradi malomarnosti, nepravilnega ravnanja, mehanske sile ali zloma komponente (zlom platišča, osovine, deformacija koles itd.).

GARANCIJA NE VELJA V PRIMERIH:

- Če kupec ne predloži pravilno potrjenega garancijskega lista in računa nakupa izdelka.
- Če kupec ni upošteval navodil za uporabo izdelka.
- Ob vsakem posegu nepooblaščenih oseb ali kakršne koli druge predelave izdelka.
- V primeru okvar zaradi višje sile: udar strele, električni udar v električnem omrežju, naravne nesreče itd.
- V primeru okvare zaradi nepravilne uporabe ali nepravilnega transporta.
- V primeru, ko je do okvare prišlo zaradi napake v omrežju, na katerega je naprava priključena.
- Izjava EU o skladnosti je na voljo na spletni strani: www.msan.hr/dokumentacija/artikala

Izdelek na trgu EU postavlja:

M SAN GRUPA d.o.o., Dugoselska ulica 5, 10372 Rugvica, Croatia

Tel: +385 1 3654-961, Fax: +385 1 365 4982

e-mail: info@mrservis.hr, prodaja@mrservls.hr, www.msenergy.eu

DATUM SPREJEMA NAPRAVE V SERVIS		
DATUM POPRAVILA		
DATUM SPREJEMA NAPRAVE V SERVIS		
DATUM POPRAVILA		
DATUM SPREJEMA NAPRAVE V SERVIS		
DATUM POPRAVILA		

SEZNAM SERVISNIH MESTA

MS ENERGY

SLO

Grad	Servis	Adresa	Telefon
Ljubljana	EM servis d.o.o.	Tržaška cesta 5, 1000	+386 51 494 000 E-mail:info@mobistekala.si

V slučaju okvare vaše naprave vas prosimo, da obiščete prodajno mesto, kjer ste napravo kupili ali pooblašteni servis.

ZÁRUČNÍ LIST

MS ENERGY

CZ

MODEL SPOTŘEBIČE

SÉRIOVÉ ČÍSLO

DATUM PRODEJE

ČÍSLO ÚČTU PRODÁVAJÍCÍHO

PODPIS A RAZÍTKO PRODÁVAJÍCÍHO

VÁŽENÍ ZÁKAZNÍCI!

Děkujeme Vám, že jste si zakoupili spotřebič MS ENERGY, a doufáme, že budete se svým výběrem spokojeni. Pokud bude v záruční lhůtě potřebná oprava výrobu, prosíme Vás, abyste se poradili s autorizovaným prodávajícím, který Vám výrobek prodal, nebo nás kontaktujte na níže uvedených tel. číslech a adrese. **PŘED POUŽITÍM VÝROBKU SI PROSÍM PEČLIVĚ PŘEČTĚTE POKYNY PŘILOŽENÉ K VÝROBKU!**

- Touto zárukou M SAN Grupa jako poskytovatel záruky v Česká republice zaručuje bezplatnou opravu výrobku v souladu s platnými předpisy a v souladu s podmínkami uvedenými v tomto záručním listu. Touto zárukou zaručujeme, že předmět této záruky bude fungovat bez závad zapříčiněných eventuální chybou při výrobě, nebo vadou materiálu. Všechny závady, které eventuálně vzniknou, budou v záruční lhůtě zdarma odstraněny v autorizovaném servisu.
- ZÁRUČNÍ PODMÍNKY**
Kolo: Záruční lhůta začíná plynout ode dne zakoupení výrobku a trvá **24 měsíců (12 měsíců na baterii)**
Skútr: Záruční lhůta začíná plynout ode dne zakoupení výrobku a trvá **12 měsíců (12 měsíců na baterii) nebo dosáhne-li nájezd 3600 km.**
- Uživatel je povinen svůj produkt pravidelně udržívat. Je nutné pravidelně kontrolovat všechny důležité a pohyblivé části a v případě potřeby je dotáhnout. Doporučuje se provádět pravidelný servis jednou ročně nebo každých 3000 km.
- Záruka na baterii je 1 rok. Vylučuje to celkové poškození baterie, jako není možné nabíjet.
- V případě vady výrobku, který je předmětem této záruky, zaručujeme, že tento výrobek opravíme v co možná nejkratší lhůtě a to nejpozději do 30 dnů. Pokud výrobek nebude možné opravit nebo nebude opraven do 30 dnů, bude vyměněn za nový. Záruka bude prodloužena o dobu trvání opravy.
- Záruka se uznává pouze s předloženým prodejním dokladem a tímto záručním listem, který musí být řádně vyplněný a musí tedy obsahovat datum prodeje, razítko a podpis prodávajícího.
- ZÁRUKA NEZAHRAUJE**
- Záruka se nevztahuje na skútry používané pro profesionální použití.** Profesionálním použitím je také považováno použití produktu se zvýšenou intenzitou používání, tj. pokud je průměrná ujetá vzdálenost produktu **více než 300 km měsíčně.**
- Pravidelnou kontrolu, údržbu a výměnu součástí,** které se opotřebovávají běžným používáním, úpravy nebo změny s cílem vylepšení výrobku, které nejsou popsány v technických pokynech k používání, pokud k těmto úpravám není předložen souhlas M SAN Grupa d.d.
- Spotřební díly jako:** zárovky, brzdové dráty a drátěné objímky, brzdové destičky, výměna vnitřní nebo vnější pneumatiky z důvodu opotřebování nebo poškození, výměna nebo oprava obuvi na kole a opravy nebo výměny kterékoli části, pokud se zjistí, že selhání se vyskytlo z důvodu nedbalosti nebo nesprávného použití, mechanické síly nebo neodborného manipulování se zařízením (zlomenina ráfku, nápravy, deformace kol atd.).
- Pokud kupující nepředloží prodejní doklad.
- Pokud kupující nedodržel pokyny k používání výrobku
- Pokud byl výrobek otevírán, upravován nebo opravován neoprávněnou osobou.
- Zahrnuto v záruce: Ztráta kapacity baterie pod stanovenou úroveň během záruční doby (poznámka: ztráta jmenovité kapacity baterie menší než 20 % se nepovažuje za závadu!). Poruchy při nabíjení a vybíjení baterie.
- Vyloučeno ze záruky: Poškození baterie způsobené nesprávným nabíjením. Fyzické poškození baterie, například nárazy nebo vystavení extrémním podmínkám.
- Pokud závady na výrobku vznikly působením vyšší moci, jako jsou: úder blesku, přepětí v elektrické síti, živelní pohromy a podobně. Pokud závady vznikly poškozením v důsledku používání spotřebiče v rozporu s pokyny nebo nesprávnou dopravou. Pokud závada nastala chybou v systému, ke kterému je přístroj připojen.
- Práva stanovená výrobcem v této záruce nemění zákonná spotřebitelská práva platící České republice
- Prohlášení o shodě a kopii originálního Prohlášení o shodě (EC Declaration of Conformity) můžete převzít na naší internetové stránce www.msan.hr/dokumentacijaartikala

Název firmy poskytovatele záruky: **M SAN GRUPA d.o.o., Dugoselska ulica 5, 10372 Rugvica, Croatia**
Tel: +385 1 3654-961, Fax: +385 1 365 4982
e-mail: info@mrservis.hr, prodaja@mrservls.hr, www.msenergy.eu

DATUM PŘIJETÍ SPOTŘEBIČE K OPRAVĚ		
DATUM OPRAVY		
DATUM PŘIJETÍ SPOTŘEBIČE K OPRAVĚ		
DATUM OPRAVY		
DATUM PŘIJETÍ SPOTŘEBIČE K OPRAVĚ		
DATUM OPRAVY		

SEZNAM SERVISNÍCH MÍST

MS ENERGY

CZ

Grad	Servis	Adresa	Telefon
Bystřice nad Pernštejnem	RMA s.r.o.	Č Ochozi 761 Bystřice nad Pernštejnem	+420 603 573 561 objednavky@RMAsluzby.cz
Český Brod	Repairsys CZ s.r.o.	Český Brod 1352, 282 01	+420 277 271 261 info@repairsys.eu

Pokud zařízení nefunguje správně, obraťte se na prodejní místo nebo kontaktujte autorizované servisní středisko přímo.

ZÁRUČNÝ LIST

MS ENERGY**SK**

MODEL PŘÍSTROJA

SÉRIOVÉ ČÍSLO

DÁTUM PREDAJA

ČÍSLO ÚČTU PREDAJCU

PODPIS A PEČIATKA PREDAJCU

VÁŽENÝ/VÁŽENÁ,

Ďakujeme za nákup MS ENERGY prístroja a dúfame, že budete spokojný/á so svojim výberom. Ak počas záručnej lehoty budete

potrebovať opravu produktu, prosíme Vas, aby ste sa poradili s oprávneným predajcom, ktorý Vám produkt predal alebo nás skontaktujete na nižšie uvedené telefónne čísla a adresy. **PROSÍME VÁS, ABY STE SI PRED POUŽITÍM PRODUKTU DOKLADNE PREČÍTALI POKYNY, KTORÉ SÚ UMIESTNENÉ VEDĽA PRODUKTU!**

- Toutou zárukou M SAN Grupa ako poskytovateľ záruky v EU zaručuje bezplatnú opravu prístrojov v súlade s platnými predpismi a v súlade s podmienkami popísanými v tejto záručnej listine.
Toutou zárukou ručíme, že predmet tejto záruky bude fungovať bez chyby spôsobenej možnou zlou výrobou alebo použitím zlého materiálu pri výrobe. Všetky chyby, ktoré možno vzniknú, budú bezplatne opravené v oprávnenom servise počas záručnej lehoty.
- PODMIENKY ZÁRUKY:** Záručná doba začína dňom zakúpenia produktu a jej doba je
Bicykel : 12 mesiacov
Skúter : 12 mesiacov alebo ak dosiahne nájazd 3600 km.
Užívateľ je povinný svoj produkt pravidelne udržiavať. Je nutné pravidelne kontrolovať všetky dôležité a pohyblivé časti a v prípade potreby ich dotiahnuť.
Odporúča sa vykonávať pravidelný servis raz ročne alebo každých 3000 km.
- V prípade chyby na produkte, ktorý je predmetom tejto záruky, zaväzujeme sa, že ho opravíme v čo najkratšej dobe, najneskôr v lehote 45 dní. Ak sa produkt nemôže opraviť alebo sa neopraví v lehote 45 dní, bude nahradený novým. Záruka bude predĺžená o čas potrebný na opravu.
- Záruka sa uznáva výlučne s doručením dokladu o nákupe a spolu s touto záručnou listinou, ktorá má byť správne vyplnená, respektíve má obsahovať dátum predaja, pečiatku a podpis predajcu.

ZÁRUKA NEZAHŔŇUJE

- Záruka se nevzťahuje na skútry používané pro profesionální použití.** Profesionálnym použitím je také považované použitie produktu se zvýšenou intenzitou používání, tj. pokud je průměrná ujetá vzdálenost produktu více než 300 km měsíčně.
- Pravidelnú preveru, údržbu so zamenou častí, ktoré sa kazia normálnym použitím,** úpravy alebo zmeny na zlepšovanie produktu na účely, ktoré nie sú popísané v technickom návode na použitie, okrem v prípade, keď na zmeny bol predložený súhlas M SAN Grupa d.o.o.
- Spotrebné diely ako:** žiarovky, brzdové dróty a drôtené objímky, brzdové doštičky, výmena vnútornej alebo vonkajšej pneumatiky z dôvodu opotrebenia alebo poškodenia, výmena alebo oprava obuvi na bicykli a opravy alebo výmeny ktorejkoľvek časti, ak sa zistí, že zlyhanie sa vyskytlo z dôvodu nedbanlivosti alebo nesprávneho použitia, mechanickej sily alebo neodborného manipulovania so zariadením (zlomenina ráfika, nápravy, deformácia kolies atď.).
- Ak kupujúci nepredloží správnu záručnú listinu a doklad o nákupe.
- Ak kupujúci nedodržoval návody na použitie produktu.
- Ak produkt bol otvorený, zmenený alebo ho opravovala nepoverená osoba.
- Ak chyby na produkte vznikli spôsobením vyššej sily ako sú: úder blesku, úder elektrického prúdu v elektrickej sieti, prírodné pohromy a podobne. Ak chyby vznikli kvôli nevhodnému používaniu alebo nesprávne mu transportom. Ak chyba vznikla chybou v systéme na ktorý je produkt pripojený.
- Zahrnuté v záruke: Strata kapacity batérie pod stanovenú úroveň počas záručnej doby (poznámka: strata nominálnej kapacity batérie menšia ako 20 % sa nepovažuje za závalu!). Poruchy pri nabíjaní a vybíjaní batérie.
Vylúčené zo záruky: Poškodenie batérie spôsobené nesprávnym nabíjaním. Fyzické poškodenie batérie, napríklad nárazmi alebo vystavením extrémnym podmienkam.
Táto záruka nemení zákonné spotrebiteľské práva platné v Slovenskom republike vo vzťahu na práva, ktoré predpisuje výrobca.
- Vyhľadanie o súlade a kópiu originálneho Vyhlásenia o súlade (EC Declaration of Conformity) si jednoducho nájdete na našej webovej stránke <http://doc.msan.hr/dokumentacijaartikala/>

Názov poskytovateľa záruky:

M SAN GRUPA d.o.o., Dugoselska ulica 5, 10372 Rugvica, tel: 385 1 3654-961
CENTRÁLNY SERVIS: MR servis d.o.o., Dugoselska ulica 5, 10372 Rugvica
Tel: +385 1 640 1111 Fax: +385 1 365 4982
E-mail: info@mrsevis.hr, Web: www.msenergy.eu

DÁTUM PRÍJMU		
DÁTUM OPRAVY		
DÁTUM PRÍJMU		
DÁTUM OPRAVY		
DÁTUM PRÍJMU		
DÁTUM OPRAVY		

ZOZNAM SERVISOV

MS ENERGY

SK

Mesto	Servis	Adresa	Telefónne čísla/E-mail
Trnava	Repairsys SK s.r.o.	Coburgova 9206/82C 917 02 Trnava	+420 277 271 261 info@repairsys.eu

Obráťte sa na centrálny servis. Budú prijaté na najbližší miestne služby vo vašej oblasti

TERMÉK MEGNEVEZÉSE

TÍPUSA

GYÁRI SZÁMA

VÁSÁRLÁS IDŐPONTJA

A TERMÉK FOGYASZTÓI ÁRA

TISZELT VÁSÁRLÓNK!

Köszönjük, hogy a VIVAX terméket választotta és reméljük, hogy hosszú időn keresztül elégedett lesz a választásával. Jelen Jótállási Jegy alapján a termékre a forgalmazó (importőr) és/vagy gyártó az itt meghatározott jótállási feltételekkel jótállást vállal az alább feltüntetett termékre, mely jótállásra vonatkozó igényét a termék vásárlója, amennyiben fogyasztónak tekintendő, közvetlenül a forgalmazónál illetve a gyártó által megbízott szervizhálózatban érvényesítheti.

KÉRJÜK, HOGY MIELŐTT ELKEZDENÉ HASZNÁLNI A KÉSZÜLKÉKET, OLVASSA EL FIGYELMESEN A KÉSZÜLKÉHEZ MELLÉKELT HASZNÁLATI UTASÍTást!

Jótállási feltételek

Fogyasztók (a szakmája, önálló foglalkozása vagy üzleti tevékenysége körén kívül eljáró természetes személy – Ptk. 8.1.§ 3. pont) és Forgalmazók vonatkozásában.

1. A kötelező jótállás jogalapja és időtartama

- 1.1 A Fogyasztó és Forgalmazó közötti szerződés keretében eladott új tartós fogyasztási cikkekre („Fogyasztási cikk”) Forgalmazót jótállási kötelezettség terheli, amelynek időtartama az egyes tartós fogyasztási cikkekre vonatkozó kötelező jótállásról szóló 151/2003. (IX. 22.) Korm. rendelet 2.§ (1) bekezdése alapján 10.000,- Ft-ot elérő, de 100.000,- Ft-ot meg nem haladó eladási ár esetén 1 év, 100.000,- Ft-ot meghaladó, de 250.000,- Ft-ot meg nem haladó eladási ár esetén 2 év, 250.000,- Ft eladási ár felett 3 év („Kötelező jótállás”) a Korm. rendelet 1. számú mellékletében felsorolt új fogyasztási cikkekre.
- 1.2 Ezen határidők elmulasztása jogvesztéssel jár.
- 1.3 A jótállási határidő a Fogyasztási cikk fogyasztó részére történő átadása, vagy ha az üzembe helyezést a Forgalmazó vagy annak megbízottja végzi, az üzembe helyezés napjával kezdődik.
- 1.4 Ha a Fogyasztó a Fogyasztási cikket az átadástól számított 6 hónapon túl helyezteti üzembe, a jótállás kezdő időpontja a Fogyasztási cikk átadásának napja.
- 1.5 A Fogyasztási cikk kijavítása esetén a jótállás időtartama meghosszabbodik a javításra átadás napjától azzal a idővel, amely alatt a Fogyasztó a Fogyasztási cikket rendeltetésszerűen nem használhatta.
- 1.6 A Kötelező jótállás Magyarország közigazgatási területére érvényes Forgalmazó vonatkozásában.

2. Vállalt jótállás

- 2.1 A következőkben a Vállalt jótállási időn belül a jótállás szabályai megegyeznek a kötelező jótállás szabályaival. A vállalt jótállás Magyarország közigazgatási területére érvényes forgalmazó vonatkozásában.
- 2.2 **Az elektromos rollerekre a garancia az 1. pontban meghatározott feltételeknek megfelelően érvényes.** A felhasználó köteles rendszeresen karbantartani a terméket. Rendszeresen ellenőrizni kell az összes létfontosságú és mozgó alkatrészt, és szükség esetén újra meg kell húzni őket. Javasoljuk rendszeres időszakos szervizelését évente egyszer vagy 3000 km-enként.

3. A garancia nem terjed ki

- 3.1 **A garancia nem vonatkozik a professzionális használatra szánt rollerekre.** Professzionális használatnak tekinthető a megnövekedett használati intenzitású termék használata is, azaz ha a termék átlagos megtett távolsága havi **300 km-nél nagyobb (csak roller).**
- 3.2 Olyan fogyó alkatrészek, mint: izzók, tömlőfekek, fékkábelek és -betétek, erőátviteli kábelek, a belső vagy külső gumibroncs cseréje kopás vagy szivárgás miatt, a lábtartó, kitámasztó cseréje vagy javítása, valamint bármely alkatrész javítása vagy cseréje, ha gondatlan kezelést, nem rendeltetésszerű használat, mechanikai erőhatás vagy a karbantartás hiánya miatt (kormány, cső vagy tengely törése, kerékretörítés stb.) következett be, kivéve a gyári vagy anyaghibákat.
- 3.3 Nem kompatibilis alkatrészek használata, amelyeket a gyártó ellenőriz.

4. A jótállás jogosultja és kötelezettje

- 4.1. A jótállási kötelezettség teljesítése azt a vállalkozást terheli, amelyet a Fogyasztóval kötött szerződés tárgyát képező szolgáltatás nyújtására kötelez, vagyis a Forgalmazót.
- 4.2. A jótállásból eredő jogokat a Fogyasztási cikk tulajdonosa érvényesítheti, feltéve, hogy fogyasztónak minősül.

5. A jótállásból eredő jogok érvényesítése

- 5.1. A Kötelező jótállásból eredő jogok a jótállási jeggyel érvényesíthetőek. A jótállási jegy Fogyasztó rendelkezésére bocsátásának elmaradása esetén a szerződés megkötését bizonyítottnak kell tekinteni, ha az ellenérték megfizetését igazoló bizonylatot - az általános forgalmi adóról szóló törvény alapján kibocsátott számlát vagy nyugtát - a Fogyasztó bemutatja. Ebben az esetben a jótállásból eredő jogok az ellenérték megfizetését igazoló bizonylattal érvényesíthetőek. Kérjük ellenőrizze, hogy az eladó vállalkozás a jótállási jegyet szabályosan töltötte-

e ki, amelynek tartalmaznia kell: a vállalkozás nevét, címét; a Fogyasztási cikk azonosítására alkalmas megnevezését és típusát, gyártási számát; a gyártó nevét, címét, ha a gyártó nem azonos a vállalkozással; szerződéskötés, a Fogyasztási cikk Fogyasztó részére történő átadásának vagy - a Forgalmazó vagy közreműködője általi üzembe helyezés időpontját; a Forgalmazó bélyegzőlenyomatát és a képviselőben eljáró személy aláírását. A jótállási jegy Fogyasztó rendelkezésére bocsátásának elmaradása, annak szabálytalan és/vagy hiányos kitöltése a Fogyasztó jogszabályból eredő, a Kötelező jótállásra vonatkozó jogait nem érinti.

- 5.2. A Vállalt jótállásból eredő jogok szabályosan kitöltött jótállási jeggyel és a számla vagy nyugta birtokában érvényesíthetőek.

6. A jótállásikötelezettség

- 6.1. A jótállási kötelezettség Forgalmazót a fentiekben meghatározottak szerinti módon, a jótállási időtartamon belül érvényesített igények esetén terheli. Ha a Forgalmazó kötelezettségének a Fogyasztó felhívására - megfelelő határidőben - nem tesz eleget, a jótállási igény a felhívásban tűzött határidő eltelteától számított három hónapon belül akkor is érvényesíthető bíróság előtt, ha a jótállási idő már eltelt. E határidő elmulasztása jogvesztéssel jár.
- 6.2. A kijavítás iránti igény a Fogyasztási cikket értékesítőnél, a vásárlás helyén, a Forgalmazó székhelyén, bármely telephelyén, fióktelephelyén, és a jelen jótállási jegyben feltüntetett javítószolgálatánál, szakszervizénél érvényesíthető.
- 6.3. Felhívjuk figyelmét, hogy a hiba felfedezése után késedelem nélkül köteles a hibát a Forgalmazóval közölni. A hiba felfedezésétől számított két hónapon belül közölt hibát késedelem nélkül közölnie kell tekinteni. A közlés késedelméből eredő kárért a Fogyasztó felelős.
- 6.4. A jótállásból eredő jogokat a dolog tulajdonjogának átruházása esetén az új tulajdonos érvényesítheti a Forgalmazóval szemben.

7. Az Ön jótálláson, szavatosságon alapuló jogai

- 7.1 A Fogyasztó jótállási-, szavatossági igénye alapján jogosult választása szerint:

- a) kijavítást vagy kicserélést igényelni, kivéve, ha a választott jótállási-, szavatossági jog teljesítése lehetetlen, vagy ha az a Forgalmazónak - másik jótállási-, szavatossági igény teljesítésével összehasonlítva - aránytalan többletköltséget eredményezne, figyelembe véve a Fogyasztási cikk hibátlan állapotban képviselt értékét, a szerződésszegés súlyát és a jótállási-, szavatossági jog teljesítésével a Fogyasztónak okozott érdeksérelmet; vagy
- b) az ellenszolgáltatás arányos leszállítását igényelheti, vagy a hibát a Forgalmazó költségére maga kijavíthatja vagy mással kijavíttathatja, vagy a szerződéstől elállhat, ha a Forgalmazó a kijavítást vagy a kicserélést nem vállalta, e kötelezettségének az alábbiak szerinti feltételekkel nem tud eleget tenni, vagy ha a Fogyasztónak a kijavításhoz vagy kicseréléshöz fűződő érdeke megszűnt.

- 7.2 Felhívjuk szíves figyelmét, hogy jelentéktelen hiba miatt elállásnak nincs helye.

- 7.3 Tájékoztatjuk Önt, hogy jogosult a választott jótállási-, szavatossági jogáról másra áttérni, azonban az áttéréssel okozott költséget köteles a Forgalmazónak megfizetni, kivéve, ha az áttérésre a Forgalmazó adott okot, vagy az áttérés egyébként indokolt volt.

- 7.4 Tájékoztatjuk Önt, hogy ha a Fogyasztási cikk meghibásodása miatt a vásárlástól (üzembe helyezettől) számított három munkanapon belül érvényesít csereigényt, a Forgalmazó nem hivatkozhat a Ptk. 6:159. § (2) bekezdés a) pontja értelmében aránytalan többletköltségre, hanem köteles a Fogyasztási cikket kicserélni, feltéve, hogy a meghibásodás a rendeltetésszerű használatot akadályozza.

8. A Forgalmazó jótálláson alapuló kötelezettségei

- 8.1 A Fogyasztó által bejelentett kijavítás iránti igényről jegyzőkönyvet kell felvenni, amelyben rögzíteni szükséges a Fogyasztó nevét, címét; nyilatkozatát arról, hogy hozzájárul a jegyzőkönyvben rögzített adatainak a GDPR rendelkezésben meghatározottak szerinti kezeléséhez; a Fogyasztási cikk pontos megnevezését, vételárát; az értékesítés, üzembe helyezés időpontját; a hiba bejelentésének időpontját; a hiba leírását; jótállási igénye alapján a Fogyasztó által érvényesíteni kívánt jogot; a jótállási igény rendezésének módját vagy az igény elutasításának indokát, illetve azt az időpontot, amikor a Fogyasztó a kijavított Fogyasztási cikket átveheti. Ha a Forgalmazó jótállási kötelezettségének a Fogyasztó által érvényesíteni kívánt jogtól eltérő módon tesz eleget, ennek indokát. A jegyzőkönyv tartalmazza, hogy a Fogyasztói jogvita esetén a megyei (fővárosi) kereskedelmi és iparkamarák mellett működő békéltető testület eljárását is kezdeményezheti. A jegyzőkönyv másolatát haladéktalanul, igazolható módon a Fogyasztó rendelkezésére kell bocsátani.

Ha a Forgalmazó vagy a Fogyasztási cikk eladója a Fogyasztó jótállási igényének teljesíthetőségéről annak bejelentésekor nem tud nyilatkozni, álláspontjáról öt munkanapon belül, igazolható módon köteles értesíteni a Fogyasztót.

Felhívjuk szíves figyelmét, hogy a jótállási igény bejelentése nem minősül a fogyasztóvédelemlről szóló törvény szerinti panasznak.

- 8.2 A Forgalmazónak törekednie kell arra, hogy a kijavítást vagy kicserélést legfeljebb tizenöt napon belül elvégezze. Ha a kijavítás vagy kicserélés a tizenöt napot meghaladja, a Fogyasztót köteles Forgalmazó értesíteni elektronikus – vagy más, átvétel igazolására alkalmas úton a kijavítás vagy csere várható időtartamáról.

- 8.3 A kijavítás során a Fogyasztási cikkbe csak új alkatrész kerülhet beépítésre.

- 8.4 A kicserélés iránti igény teljesítésekor a Fogyasztási cikk eladója, vagy a Forgalmazó a jótállási jegyben feltüntetni a kicserélés tényét és időpontját.

- 8.5 Ha a kötelező jótállási időtartam alatt a Fogyasztási cikk első javítása során megállapítást nyer, hogy az nem javítható, Forgalmazó köteles azt 8 napon belül kicserélni – kivéve ha a Fogyasztó eltérően rendelkezik. Ha erre nincs lehetőség, köteles a bemutatott bizonylaton feltüntetett vételárát 8 napon belül visszatéríteni a Fogyasztónak.

- 8.6 Ha a kötelező jótállási időtartam alatt a Fogyasztási cikk háromszori kijavítást követően újra meghibásodik, a 151/2003. (IX. 22.) Korm. rendelet 5.§ (6) bekezdésébe foglalt jogkövetkezmények alkalmazandók.
- 8.7 Ha a Fogyasztási cikk kijavítására az igény közlésétől számított 30. napig nem kerül sor, a 151/2003. (IX. 22.) Korm. rendelet 5.§ (7) bekezdésébe foglalt jogkövetkezmények alkalmazandók.
A 7.5., 7.6. és 7.7 pontokban foglalt rendelkezések nem vonatkoznak többek között az elektromos kerékpárra, elektromos rollerre és quadra.
- 8.8 Felhívjuk szíves figyelmét, hogy a rögzített bekötésű, illetve a 10 kg-nál súlyosabb, vagy tömegközlekedési eszközön kézi csomagként nem szállítható Fogyasztási cikket az üzemeltetés helyén köteles a Forgalmazónak javíttatnia. Ha a kijavítás az üzemeltetés helyén nem végezhető el, az el- és visszaszállításról a Forgalmazó köteles gondoskodni azzal, hogy a Fogyasztási cikk le- és visszaszerelése a Fogyasztó feladata. A Forgalmazó köteles Önnel egyeztetni az Ön által megadott elérhetőségek egyikén a helyszíni javítás, illetve el- és visszaszállítás időpontjáról.
- 8.9 A jótállási kötelezettség teljesítésével kapcsolatos költségek a Fogyasztót terhelik.

9. A jótállással kapcsolatos egyéb rendelkezések

- 9.1 A jótállási igényt a Fogyasztási cikk minden olyan hibája miatt határidőben érvényesítettnek kell tekinteni, amely a megjelölt hibát előidézte. Ha a Fogyasztó a jótállási igényét a Fogyasztási cikk - a megjelölt hiba szempontjából - elkülöníthető része tekintetében érvényesíti, az igény a Fogyasztási cikk egyéb részeire nem minősül érvényesítettnek.
- 9.2 A jótállási igény teljesítése során a Fogyasztási cikkben tárolt adatok és információk megrongálódhatnak, megsemmisülhetnek vagy elveszhetnek. Az ilyen megrongálódásért, megsemmisülésért vagy elveszésért, valamint az ebből eredő kárért a Forgalmazó a felelősségét kizárja. Ezért felhívjuk szíves figyelmét, hogy a Fogyasztási cikkben tárolt adatállomány, a beállítások mentésére, megőrzésére fordítson figyelmet.
- 9.3 A jótállás körébe nem tartozik a Fogyasztási cikk üzembe helyezése, beállítása.
- 9.4 A Fogyasztási cikk nem megfelelő módon, vagy hosszabb ideig történő tárolása annak üzembe helyezése nélkül a műszaki állapotának romlását idézheti elő.

10. A Forgalmazó jótállási kötelezettségének korlátozása, kizárása

- 10.1 Kérjük, hogy ügyeljen a Fogyasztási cikkhez csatolt használati útmutatóban foglaltak maradéktalan betartására. A Forgalmazó mentesül a jótállási kötelezettség alól, ha bizonyítja, hogy a hiba oka a nem rendeltetészerű használat, mechanikai sérülés (leejtés, leesés), szakszerűtlen kezelés, nem megfelelő összerelés, átalakítás, helytelen tárolás, nem megfelelő feszültség használata, beázás, elemi csapás vagy az értékesítés utáni bármilyen külső behatás eredménye, továbbá ha a Fogyasztási cikket nem a jelen jótállási jegyen kijelölt javítószolgálatnál, szervizben javították.
- 10.2 Amennyiben a Fogyasztási cikken ennek igazolására szolgáló záró matrica (plomba) található, kérjük azt ne sértse meg, ne távolítsa el. Mielőtt olyan feliratot, vagy matricát szeretne eltávolítani a Fogyasztási cikkről, amelyet a kezelési útmutató nem jelez, kérjük konzultáljon velünk. A Fogyasztási cikk nem megfelelő tisztításából adódó meghibásodás a jótállás kizárását eredményezheti. Mivel a karbantartási munkák elvégzése, illetve elvégzetése a Fogyasztó feladatát képezi, ha a Fogyasztási cikk meghibásodására e karbantartási kötelezettség elmulasztása is közrehatott, a közrehatása arányában a fogyasztó köteles viselni a javítási költségek arányosrészét.
- 10.3 Az akkumulátor helytelen kezelése ahhoz vezethet, hogy a törvényes jótállási idő lejáratánál hamarabb is tönk्रे mehet. Az akkumulátor nem gyári töltővel való töltése, valamint nem rendeltetészerű használata a jótállás kizárását eredményezheti.
- 10.4 Az esőben történő használat, mosás, vagy egyéb okból történt beázás miatt keletkezett károsodásra a jótállás nem terjed ki.
- 10.5 A jótállás nem vonatkozik a fogyó-kopó alkatrészek (pl. akkumulátor kapacitás, gumiabroncsok, védő-, takaróanyagok) rendes elhasználódására, mindez azonban nem érinti a fogyó-kopó alkatrészeknek a polgári jog fogalomhasználata szerinti hibája esetén fennálló jótállási kötelezettséget. A termék mechanikus sérülésére visszavezethető hibára a jótállás nem terjed ki.
- 10.6 A 10.000,- Ft eladási ár feletti közlekedési eszközök, így különösen, de nem kizárólagosan elektromos roller, elektromos kisautó esetében a Fogyasztási cikk maximális teherbírása összesen 100 kg. A túlerhelésből eredő károokra a jótállás nem vonatkozik.
- 10.7 A jelen főpontban meghatározott jótállás kizárása többek között érvényes a porszívók szűrői rendszeres tisztításának és karbantartásának elmaradása miatt bekövetkező meghibásodásokra. Különösen fontos, hogy a használati útmutatóban foglaltakat tartsa be.
- 10.8 Zahrnuté v zárúke: Strata capacity batérie pod stanovenú úroveň počas záručnej doby (poznámka: strata nominálnej capacity batérie menšia ako 20 % sa nepovažuje za závadu!). Poruchy pri nabíjaní a vybíjaní batérie. Vylúčené zo záruky: Poškodenie batérie spôsobené nesprávnym nabíjaním. Fyzické poškodenie batérie, napríklad nárazmi alebo vystavením extrémnym podmienkam.
- 10.9 Az LCD és a LED kijelzőkkel ellátott Fogyasztási cikkeken a működésükből eredendően hibás képpontok keletkezhetnek. Akészülék nem tekinthető pixelhibásnak TV-k esetében, amennyiben a kijelzőn a hibás, nem működő képpontok száma 8 darabot nem haladja meg, és ezen belül a hibás, állandóan világosan égő képpontok száma a 2 darabot nem haladja meg, valamint két világos hibás képpont távolsága legalább 10 mm, és két állandóan sötétten maradó hibás képpont távolsága legalább 10 mm. Minden más termék esetében max. 2 képpont (pixel) színelterésé, vagy 1 képpont nem megfelelő működése (megjelenítési szintől függetlenül állandó világítás vagy kiégés) miatt. A mindenkori magyar és nemzetközi szabványoknak megfelelő, a specifikáción belüli képpont-hibákért nem áll fenn jótállási kötelezettsége Forgalmazónak.

Vonatkozó jogszabályok:

- a Polgári Törvénykönyvről szóló 2013. évi V. törvény
- az egyes tartós fogyasztási cikkekre vonatkozó kötelező jótállásról szóló 151/2003. (IX. 22.) Korm. rendelet
- a fogyasztó és vállalkozás közötti szerződés keretében eladott dolgokra vonatkozó szavatossági és jótállási igények intézésének eljárási szabályairól szóló 19/2014. (IV. 29.) NGM rendelet (18/2020. (VI.12.) ITM rendelet)
- a fogyasztási cikkek adásvételének és a kapcsolódó jótállásnak egyes vonatkozásairól szóló, 1999. május 25- i 1999/44/EK európai parlamenti és tanácsi irányelv

A termékekre vonatkozó megfelelési nyilatkozatot és az eredeti Megfelelési Nyilatkozat másolatát (EU Declaration of Conformity) egyszerűen letöltheti a a gyártó weboldaláról: <http://doc.msan.hr/dokumentacijaartikala/>

Gyártó: M SAN grupa d.o.o., Dugoselska ulica 5, 10372 Rugvica , Horvátország.

Tel: +385 1 3654961 , E-mail: helpdesk@msan.hr Web: www.msan.hr

Márkaszervíz:

TOOLTECHNIC KFT

Vaskapu utca 10-14,

1097 Budapest.

Tel: +361/ 330-4465

E-mail: ugyfelszolgalat@tooltechnic.net

Web: <http://tooltechnic.net/>

Megyei (fővárosi) kereskedelmi és iparkamarák mellett működő békéltető testület elérhetősége:

<https://www.bekeltetes.hu/>

JAVÍTÁSRA FELVÉVE:		
JAVÍTÁS ELKÉSZÜLT:		
JAVÍTÁSRA FELVÉVE:		
JAVÍTÁS ELKÉSZÜLT:		
JAVÍTÁSRA FELVÉVE:		
JAVÍTÁS ELKÉSZÜLT:		

Jótállási napló	1	2	3
Bejelentés időpontja			
Visszaadási időpontja			
Bejelentett hiba			
Javítás módja			
Jótállás új határideje			
Munkalapszám			

Kicserélés esetén töltendő ki!

Kicserélés történt, amelynek időpontja:

MODEL

NUMER SERyjNY

DATA SPRZEDAŻY

LICZBA KONTA SPRZEDAJĄCEGO

PODPIS SPRZEDAJĄCY I POKÓJ

Drozy Klienci!

Dziękujemy za zakup urządzenia MS ENERGY. Mamy nadzieję, że będą Państwo zadowoleni.

Jeśli w okresie gwarancyjnym wymagane będą naprawy, należy skontaktować się z autoryzowanym sprzedawcą, który sprzedał Państwu produkt lub na podany poniżej numer telefonu. **PRZED ROZPOCZĘCIEM UŻYTKOWANIA PRODUKTU NALEŻY UWAGAŃNIE PRZECZYTAĆ INSTRUKCJĘ OBSŁUGI!**

Firma M SAN Grupa d.d., Buzinski prilaz 10, 10010 Zagreb, Chorwacja, zwana dalej Gwarantem udziela **24 miesięcznej gwarancji** (Gwarancja na akumulator wynosi 1 rok) (**Rower**) / **24 miesięcznej gwarancji** (Gwarancja na akumulator wynosi 1 rok) lub osiągnął 3600 km. na zakupiony produkt na poniższych warunkach (**Hulajnogi**).

Użytkownik jest zobowiązany do regularnej konserwacji swojego produktu. Konieczne jest okresowe sprawdzanie wszystkich ważnych i ruchomych części i dokręcanie ich w razie potrzeby. Zaleca się wykonywanie regularnych przeglądów okresowych hulajnogi raz w roku lub co 3000 km.

- Gwarancja obejmuje wyłącznie urządzenia zakupione na terenie Polski.
- Okres trwania gwarancji rozpoczyna się od daty wydania produktu Nabywcy przez sprzedawcę.
- Gwarancja obejmuje wyłącznie uszkodzenia i wady powstałe z przyczyn tkwiących w sprzedanym sprzęcie, a naprawy wykonywane są wyłącznie przez Serwis:
QUADRA-NET Sp. z o.o., ul. Jana Czocharalskiego 8, 61-248 Poznań, Tel. (+48)61 6600069, (+48) 61 853 44 44
- Karta gwarancyjna ważna jest jedynie z dowodem zakupu.
- Poprawidłowo wypełniona karta gwarancyjna zawiera:
 - pieczętkę i podpis sprzedawcy
 - datę sprzedaży
 - model i numer seryjny urządzenia
 - podpis kupującego
- Ujawnione w okresie gwarancji wady sprzętu będą bezpłatnie usuwane przez Serwis w terminie nieprzekraczającym 21 dni roboczych od daty przyjęcia sprzętu do Serwisu.
- W uzasadnionych przypadkach termin naprawy gwarancyjnej może ulec wydłużeniu.
- Użytkowanie sprzętu z wadą przez okres 30 dni powoduje jej zaakceptowanie i utratę praw gwarancyjnych na usterki będące następstwem rzeczowej wady.
- W przypadku konieczności wymiany wewnętrznych podzespołów, Serwis zastrzega sobie prawo do wymiany uszkodzonego podzespołu na podzespół o parametrach technicznych nie gorszych w stosunku do podzespołu uszkodzonego. Wszystkie podzespoły lub urządzenia wymienione w ramach gwarancji przechodzą na własność Gwaranta.
- Gwarancja nie obejmuje hulajnóg używanych do użytku profesjonalnego.** Za zastosowanie profesjonalne uważa się również użycie produktu o zwiększonej intensywności użytkowania, tj. Jeśli średni dystans pokonywany przez produkt **przekracza 300 km miesięcznie.**
- Gwarancja nie obejmuje wad i uszkodzeń**
 - powstałych przez zalanie cieczą
 - mechanicznych m.in. pęknięcie obudowy, ułamane złącza.
 - wywołanych przez używanie niesprawnego sprzętu
 - będących następstwem zmian oprogramowania przez osoby nieupoważnione
 - materiałów i elementów ulegających naturalnemu zużyciu np. wentylatory, baterie, powierzchnie dotykowe
 - wywołanych przez zaniedbanie sprzętu
 - wywołanych zdarzeniami losowymi niezależnymi od Gwaranta
 - wynikłych podczas niewłaściwego transportu urządzenia
 - kabli połączeniowych
- Serwis może odmówić naprawy sprzętu w przypadku, gdy:
 - Numer seryjny lub plomby gwarancyjne są uszkodzone, ściągnięte lub nieczytelne
 - W sprzęcie stwierdzono zmiany, próby napraw wykonane przez osoby trzecie
 - W urządzeniu występuje uszkodzenie opisane w punkcie 10
- W przypadku zaginięcia, kradzieży, zniszczenia Karty Gwarancyjnej duplikaty nie będą wydawane.

14. Użytkownik ponosi ryzyko związane z wykorzystaniem sprzętu. Z tytułu udzielonej gwarancji producent, Gwarant i Serwis nie odpowiadają za utratę spodziewanych korzyści i poniesionych kosztów wynikłych z użytkowania lub niemożności użytkowania tego sprzętu.
15. Wyłączone z gwarancji: Uszkodzenia akumulatora spowodowane niewłaściwym ładowaniem. Fizyczne uszkodzenia akumulatora, takie jak uderzenia lub ekspozycja na ekstremalne warunki.
16. Gwarancja na sprzedawany towar nie wyłącza, nie ogranicza ani nie zawiesza uprawnień Nabywcy wynikających z niezgodności towaru z umową.
17. W sprawach nieuregulowanych niniejszą Kartą Gwarancyjną mają zastosowanie odpowiednie przepisy Kodeksu Cywilnego.
18. Deklaracja zgodności i kopie oryginalnej deklaracji zgodności można łatwo pobrać na naszej stronie internetowej www.msan.hr/dokumentacija/artikala

Towar wprowadza na rynek UE: M SAN GRUPA d.o.o., Dugoselska ulica 5, 10372 Rugvica, tel: +385 1 3654-961
CENTRALNI SERVIS: MR servis d.o.o., Dugoselska ulica 5, 10372 Rugvica
 Tel: +385 1 640 1111 Fax: +385 1 365 4982 E-mail: info@mrservis.hr,
prodaja@mrservis.hr, Web: www.mrservis.hr

DATA WEJŚCIA DO NAPRAWY		
DATA NAPRAWY		
DATA WEJŚCIA DO NAPRAWY		
DATA NAPRAWY		
DATA WEJŚCIA DO NAPRAWY		
DATA NAPRAWY		

WYKAZ MIEJSC SERWISOWYCH



PL

QUADRA-NET Sp. z o.o

ul. Jana Czochralskiego 8,
61-248 Poznań,

Tel. (+48) 61 660 00 69
(+48) 61 853 44 44

Email: infolinia@quadra-net.com

Web:

<https://www.quadra-net.pl/>



Preferowana forma kontaktu:

<https://pl.quadra-net.pl/command/www.vivaxOrderForm>

CARD DE GARANTIE

MS ENERGY

RO

MODELUL DISPOZITIVULUI

NUMAR DE SERIE

DATA DE VANZARE

NUMAR CONT VANZATOR

SEMNATURA SI STAMPILA
VANZATOR

Dragă domnule/doamnă!

Vă mulțumim pentru achiziționarea unui dispozitiv Vivax și sperăm că veți fi mulțumit/a de alegerea dvs. Dacă va trebui să solicitați o reparație a produsului în perioada de garanție, vă rugăm să contactați distribuitorul local care va vândut produsul sau să ne contactați prin numerele și adresele indicate. **CITIȚI INSTRUCȚIUNILE ATAȘATE PRODUSULUI CU ATENȚIE ÎNAINTE DE UTILIZAREA PRODUSULUI!**

1. Cu această garanție, grupul M SAN, în calitate de importator, și furnizor de garanție în Republica Croaia, garantează reparația gratuită a produsului, în conformitate cu reglementările și condițiile valabile descrise în această carte de garanție. Cu această garanție garantăm că obiectul garanției va funcționa ireproșabil și nu va avea defecte cauzate de defecte de fabricație sau de materiale proaste. Toate erorile care pot apărea vor fi eliminate în mod gratuit în perioada de garanție într-un atelier de reparații autorizat.

Utilizatorul este obligat să întretina produsul și să verifice periodic componentele vitale ale produsului. Este recomandat să fie verificat produsul în fiecare an sau la fiecare 3000 de km parcurși.

2. **CONDIȚII DE GARANȚIE** Perioada de garanție începe la data achiziției, prezentată pe factura, și durează **12 luni (Bicicleta) /12 luni sau pana la atingerea a 3600 km parcurși (Trotinetă).**

Utilizatorul este obligat să întretina produsul și să verifice periodic componentele vitale ale produsului. Este recomandat să fie verificat produsul în fiecare an sau la fiecare 3000 de km parcurși.

3. În cazul unui defect a produsului din această garanție, suntem obligați să reparam produsul în cel mai scurt interval de timp posibil, și nu mai târziu de 45 de zile. În cazul în care produsul nu poate fi reparat sau nu este reparat într-un termen rezonabil, acesta va fi înlocuit cu unul nou. Garanția va fi extinsă pe durata perioadei de reparații.

4. Garanția este valabilă numai împreună cu o chitanță și acest card de garanție, care trebuie să fie completat corespunzător și anume acesta trebuie să conțină data vânzării, ștampila și semnătura vânzătorului.

ACEASTĂ GARANȚIE NU INCLUDE:

5. Garanția nu se aplică produselor utilizate în scop profesional. Se considera utilizare profesională atunci când distanța parcursă depășește **300 km pe luna.**

6. **ACEASTĂ GARANȚIE NU INCLUDE:** Verificarea regulată și întreținerea dispozitivului cu o schimbare a pieselor care sunt dispensabile în sfera utilizării normale, adaptarea sau modificările și îmbunătățirile aduse produsului ce nu este descrise în instrucțiunile tehnice de utilizare, cu excepția cazului în care grupul M SAN d.d. a permis astfel de modificări.

7. Garanția este inclusă: Pierderea capacității bateriei sub nivelul specificat în timpul perioadei de garanție (notă: pierderea capacității nominale a bateriei mai mică de 20% nu este considerată un defect!). Defecțiuni la încărcarea și descărcarea bateriei.

Exclus din garanție: Deteriorarea bateriei cauzată de o încărcare necorespunzătoare. Deteriorarea fizică a bateriei, cum ar fi impacturile sau expunerea la condiții extreme.

8. **Garanția nu este valabilă în următoarele cazuri:**

- În cazul în care cumpărătorul nu produce un card de garanție valabilă și o confirmare de primire.
- În cazul în care cumpărătorul nu a respectat instrucțiunile privind utilizarea produsului.
- În cazul în care produsul a fost deschis, modificat sau reparat de către o persoană neautorizată.
- În cazul în care au fost create defectele produsului ca urmare a unei puteri mai mari cum ar fi: lovituri de trăsnet, supratensiunii electrice în rețea, dezastre naturale, etc.
- În cazul în care defectele produsului au fost făcute de pagubele provocate de utilizarea necorespunzătoare sau a transportului necorespunzător.
- În cazul în care defecțiunea a fost creată cu o eroare în cadrul sistemului la care a fost conectat produsul.
- Această garanție este valabilă numai pentru mărfurile cumpărate în Republica Croația și pe teritoriul său și nu modifică drepturile legale ale cumpărătorilor valabile pe teritoriul său, spre deosebire de cele prescrise de constructor.

9. O declarație de conformitate și o vedere a declarației inițiale de conformitate (Declarația UE de conformitate) pot fi pur și simplu descărcate de pe site-ul nostru: www.msan.hr/dokumentacijaartikala

Furnizor de garanție: M SAN GRUPPA d.o.o., Buzinski prilaz 10,10010 Zagreb-Buzin, tel:385 1 3654-961

CENTRU DE SERVICE: MR servis doo, Dugoselska cesta 5,10370 Rugvica

Tel: +385 1 640 1111 Fax: +385 1 365 4982

E-mail pentru întrebări generale:info@mrservis.hr.

DATA DE PRIMIRE A DISPOZITIVULUI IN SERVICE
DATA REPARARII
DATA DE PRIMIRE A DISPOZITIVULUI IN SERVICE
DATA REPARARII
DATA DE PRIMIRE A DISPOZITIVULUI IN SERVICE
DATA REPARARII

LISTA DE CENTRE SERVICE



RO

În cazul unei defecțiuni, vă rugăm să contactați magazinul de unde ați achiziționat produsul sau să contactați serviciul central.

Unitate de service Autorizata

S.C. Depanero S.R.L.

Soseaua Orhideelor. Nr. 27-29, Sector 1, Bucuresti

E-mail: service@depanero.ro

Telefon : +40 742 726 843

BEST PUBLIMEDIA

Str. Calea Baciului, nr. 1-3, Parc Logistic Roxer, Hala C6 Cluj-Napoca, Cluj

E-mail: service@e-trotineta.ro

Telefon: +40 723 099 833

SC TROTI WOW SERVICE SRL

Bld. Iuliu Maniu nr. 38, 300188 Timisoara

E-mail: ms.energy@service-trotinete.ro

Telefon: +40 728 300 144

Pentru o rezolvare rapida si eficienta legata de garantia produsului te rugam sa urmezi instructiunile de mai jos:

1. Acceseaza link-ul: <https://www.depanero.ro>

Completeaza toate datele solicitate:

2. Numele tau si nr. facturii
3. Data facturii si denumirea produsului pe care doresti sa il trimiti in service
4. Data si adresa de la care sa fie preluat produsul de catre firma de curierat
5. Completeaza cu informatii despre defectul reclamat
6. Selecteaza „Trimite”.
 - Curierul va prelua produsul defect;
 - Noi vom repara produsul conform conditiilor de garantie;
 - Produsul va fi inapoiat catre tine prin curier.

Acceseaza <https://www.depanero.ro>, sectiunea Afla in ce stadiu este produsul tau ca sa urmaresti statusul, inclusiv e-mailurile pe care le primesti cu privire la situatia produsului tau

MS ENERGY