

xiaomi Electric Scooter 4 Lite (2nd Gen)

Uživatelská příručka



Bezpečnostní připomenutí

Bezpečnostní opatření týkající se baterie a nabíjení

- Koloběžku nenabíjejte, pokud je nabíjecí port, napájecí adaptér nebo zásuvka mokrá. Před nabíjením si pečlivě přečtěte uživatelskou příručku.
- Před nabíjením koloběžku vypněte nebo zajistěte, aby nebyla v pohybu.
- Nepoužívejte žádné baterie nebo napájecí adaptéry jiných výrobců.
- Koloběžku nabíjejte při teplotě mezi 0 °C a 45 °C. Pokud koloběžku nebudete správně nabíjet v uvedeném teplotním rozmezí, mohlo by dojít k poškození baterie.
- Baterii sami nerozebírejte, neopravujte ani neupravujte, protože obsahuje nebezpečné látky.
- Pokud koloběžku neplánujete delší dobu používat, vypněte ji, plně ji nabijte a uložte ji na chladném a suchém místě. Abyste předešli poškození v důsledku nadměrného vybití, nabíjejte koloběžku alespoň jednou za dva měsíce.

Oznámení o ochraně životního prostředí

Koloběžka obsahuje dobíjecí lithium-iontovou baterii, jejíž nesprávná likvidace způsobí poškození životního prostředí. Chcete-li koloběžku správně zlikvidovat, postupujte podle níže uvedených pokynů a o vyjmutí baterie z koloběžky požádejte odborníka:

1. Před vyjmutím baterie se ujistěte, že je zcela vybitá. Odpojte koloběžku od napájení a poté odšroubujte a sundejte spodní kryt.
2. Odpojte konektor baterie a vyjměte jej. Dejte si pozor, abyste nepoškodili pouzdro baterie, aby nedošlo ke zranění.
3. Vyjmutou baterii odnesete do odborného recyklačního zařízení, kde ji řádně zlikvidují.

Nepokoušejte se o nebezpečné akce

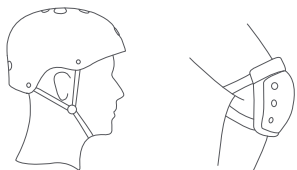

-  Před jízdou si nasadte helmu a chrániče loktů a kolien.



-  Nejezděte s nikým dalším, včetně dětí.

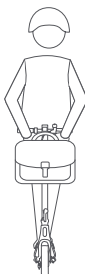

-  Na řídítka nezavěšujte tašky ani jiné těžké věci.

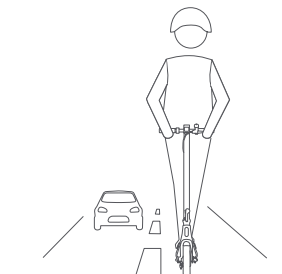

-  Pokud místní zákony nepovolují jinak, je jízda na veřejných komunikacích, dálnicích a rychlostních silnicích zakázána a nezákonná.



-  Nejezděte na koloběžce s jednou nebo oběma rukama mimo řídítka nebo pouze na jedné noze.



-  Při řízení koloběžky nepoužívejte mobilní telefon ani sluchátka.



Při jízdě po nerovných cestách nebo za jiných špatných podmínek na vozovce nezapomeňte zpomalit, když ji přejíždíte, nebo sestupte z koloběžky a veďte ji. Abyste snížili riziko nehody, jezděte na koloběžce po hladkém povrchu bez výmolů.

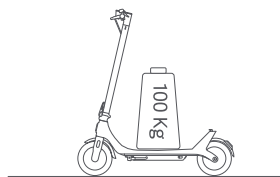

Nepřekračujte maximální nosnost koloběžky (100 kg).

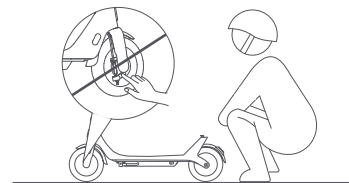

Nedotýkejte se mechanické brzdy.

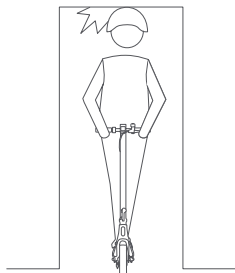

Vyvarujte se nárazů hlavou do rámu dveří, výtahů a jiných překážek nad hlavou.



Nejezděte za deště. Nejezděte přes kaluže nebo jiné (vodní) překážky.

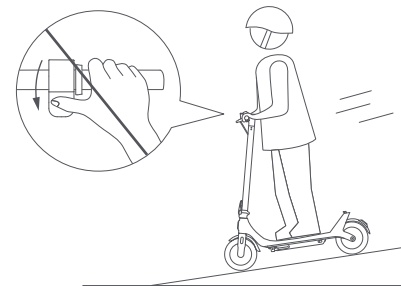

Při jízdě z kopce nedržte plynovou páčku a včas brzděte, abyste zpomalili. Při jízdě do prudkého kopce je třeba z koloběžky sestoupit a tlačít ji.

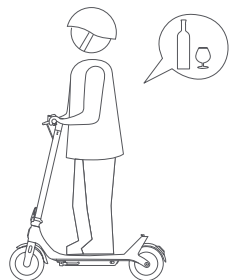

Koloběžku nepoužívejte pod vlivem alkoholu. Jízda na koloběžce pod vlivem alkoholu nebo jiných látek je přísně zakázána.



Nenechávejte nohy na zadním blatniku.

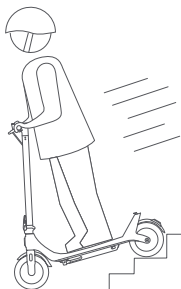

Nepokoušejte se jezdit nahoru nebo dolů po schodech ani skákat přes překážky.

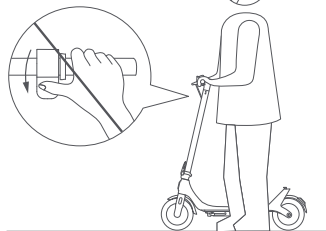

Když jdete vedle koloběžky, nemačkejte plynovou páčku.

Obsah balení

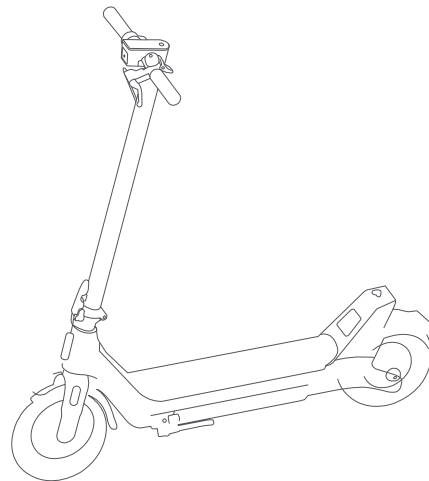

Elektrická koloběžka



Uživatelská příručka



Důležité informace



Specifikace



Pokyny pro zrušení párování



Počet teoreticky ujetých kilometrů

Příslušenství



Prodlužovací tryska
(Připojte pumpičku k ventilu pro snadné
nahuštění pneumatiky)



Imbusový klíč

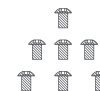

Šrouby 7x

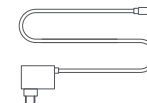

Nabíječka

Poznámka: Vyoobrazení výrobku, příslušenství a uživatelského rozhraní v uživatelské příručce slouží pouze pro referenční účely. Skutečný výrobek a funkce se mohou lišit v důsledku vylepšení výrobku.

Přehled o produktu

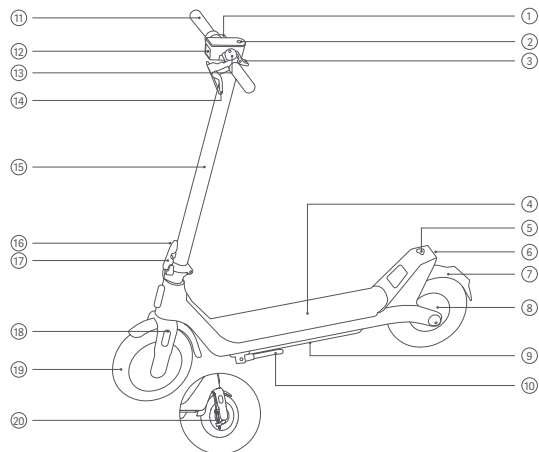

- | | | |
|--------------------------------------|---------------------------------|--------------------|
| ① Plyn | ⑩ Stojánek | ⑲ Přední kolo |
| ② Ovládací panel a tlačítko napájení | ⑪ Řídítka | ⑳ Mechanická brzda |
| ③ Spona | ⑫ Přední světló | |
| ④ Deska | ⑬ Zvonek | |
| ⑤ Hák | ⑭ Brzdová páčka | |
| ⑥ Zadní světló | ⑮ Tyč | |
| ⑦ Zadní blatník | ⑯ Rychloupínací páčka | |
| ⑧ Motor kola | ⑰ Rychloupínací páková pojistka | |
| ⑨ Příhrádka baterie | ⑱ Přední vidlice | |

Ovládací panel a tlačítko napájení

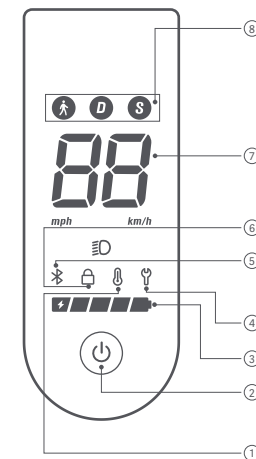

- ① Teplotní varování: Pokud je teplota baterie příliš vysoká nebo příliš nízká, rozsvítí se ikona teploměru. To bude mít za následek sníženou akceleraci a případně problémy s nabíjením. Koloběžku používejte nebo nabíjejte až poté, co se její teplota baterie vrátí do normálního provozního rozsahu.
- ② Tlačítko napájení: Stisknutím tlačítka koloběžku zapnete a podržením tlačítka po dobu 2 až 3 vteřin koloběžku vypnete. Když je koloběžka zapnutá, stiskněte tlačítko pro zapnutí/vypnutí předního a zadního světlá a dvojným stisknutím procházejte režimy.
- ③ Stav nabití baterie: Stav nabití baterie je indikován 5 čárkami, z nichž každá představuje přibližně 20 % nabití baterie.
- ④ Oznámení o chybě: Když se ikona klíče rozsvítí červeně, znamená to, že došlo k chybě koloběžky.
- ⑤ Bluetooth: Když se rozsvítí ikona Bluetooth a dojde k odemknutí maximální rychlosti, koloběžka bude úspěšně připojena k mobilnímu zařízení.
- ⑥ Zámek: Ikona zámku se rozsvítí, pokud je koloběžka uzamčena, a zhasne, když je koloběžka odemknuta.
- ⑦ Tachometr: Zobrazuje aktuální rychlost koloběžky. Když se u koloběžky vyskytne nějaký problém, zobrazí se chybový kód. Když se koloběžka nabíjí, zobrazuje aktuální stav nabití baterie.
- ⑧ Jízdní režim:  je určen pro režim chůze a jeho maximální rychlost je přibližně 6 km/h; když je tento režim zapnutý, zadní světló bliká. D je pro standardní režim a jeho maximální rychlost je přibližně 15 km/h. S je pro sportovní režim a jeho maximální rychlost je přibližně 25 km/h. Koloběžka může jet v režimu S vysokou rychlostí a doporučujeme jej používat až po zvládnutí jízdních dovedností.

Montáž a nastavení



1. Koloběžku postavte na stojánek a tyč přidržíte do té doby, dokud nebude zcela ve vzpřímené poloze. Poté zvedněte rychloupínací páčkovou pojistku a zatlačte rychloupínací páčku směrem dovnitř až na doraz.

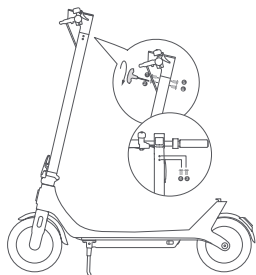

3. Při utahování šesti šroubů pomocí příloženého imbušového klíče postupujte podle obrázku. Ujistěte se, že jsou říditka správně nainstalována, a poté šrouby důkladně utáhněte.

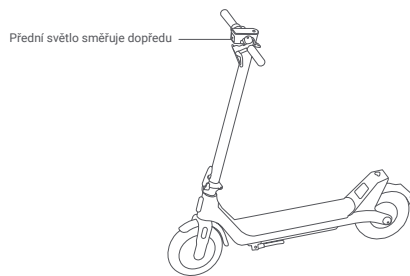

2. Nainstalujte říditka na tyč a ujistěte se, že jsou namontována správným směrem.

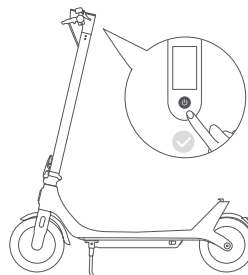

4. Po úplném sestavení koloběžky ji stisknutím tlačítka napájení zapnete. Po ukončení jízdy ji stisknutím a podržením tlačítka napájení po dobu 2-3 vteřin vypnete.

Nabíjení koloběžky

Když se LED indikátor na nabíječe změní z červené (nabíjení) na zelenou (plně nabitá), je koloběžka plně nabitá.

Poznámky:

- Koloběžku nenabíjejte, pokud je nabíjecí port, napájecí adaptér nebo zásuvka mokrá.
- Po dokončení nabíjení zkontrolujte, že je gumová krytka dobře zasunutá do nabíjecího portu, aby se do koloběžky nedostala voda.

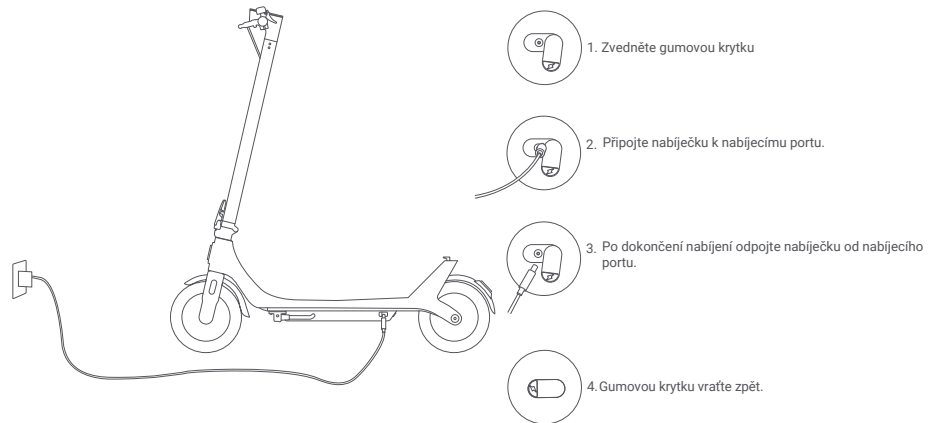

1. Zvedněte gumovou krytku

2. Připojte nabíječku k nabíjecímu portu.

3. Po dokončení nabíjení odpojte nabíječku od nabíjecího portu.

4. Gumovou krytku vraťte zpět.

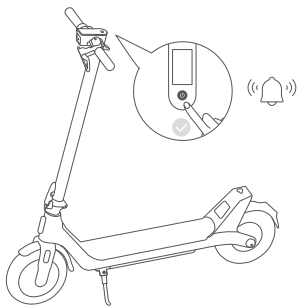

1. Před aktivací koloběžka při zapnutí pípá a její rychlost je omezena na 10 km/h. Při prvním použití koloběžky je nutné ji aktivovat prostřednictvím aplikace Mi Home/Xiaomi Home.

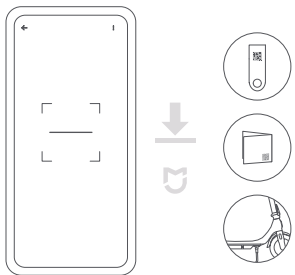

2. Pro stažení aplikace Mi Home/Xiaomi Home naskenujte QR kód na štítku, který se nachází na ovládacím panelu, na pravé straně desky nebo na zadní straně uživatelské příručky.

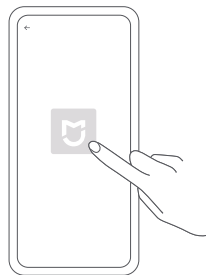

3. Otevřete aplikaci Mi Home/Xiaomi Home.

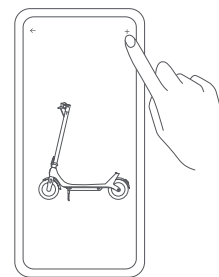

4. Klepněte na "+" v pravém horním rohu a poté otevřete "Scan" a znovu naskenujte QR kód na štítku umístěném na ovládacím panelu, na pravé straně desky nebo na zadní straně uživatelské příručky. Poté podle pokynů v aplikaci přidejte vaši koloběžku.

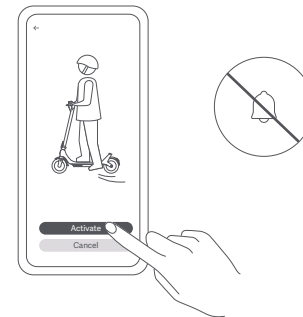
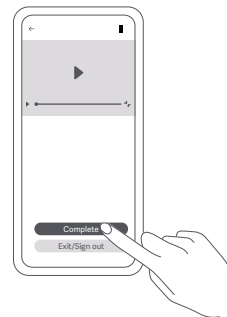

5. Podívejte se na video s průvodcem jízdou na koloběžce. Neukončujte video před jeho dokončením. Jinak se aktivace koloběžky nezdaří.

Poznámky:

- Po otevření aplikace Mi Home/Xiaomi Home můžete používat různé funkce, jako například zamknutí koloběžky jedním dotykem, obnovení energie a zapnutí zadního světla jedním dotykem.
- Verze aplikace mohla být aktualizována, postupujte podle pokynů podle aktuální verze aplikace.

Resetování Bluetooth

Zkontrolujte, zda je koloběžka zapnutá. Stiskněte a podržte plynovou páčku až do konce a současně 5krát po sobě stiskněte tlačítko napájení na ovládacím panelu. Po úspěšném resetování Bluetooth bude koloběžka bzučet a ikona Bluetooth bude blikat.

Obnovení továrního nastavení

Zkontrolujte, zda je koloběžka zapnutá. Stiskněte brzdovou páčku a současně stiskněte a podržte plynovou páčku a tlačítko napájení po dobu 7 vteřin. Jakmile uslyšíte bzučení, znamená to, že došlo k odpojení Bluetooth koloběžky a obnovení továrního nastavení koloběžky. Poté se ovládací panel vrátí do továrního nastavení a ikona Bluetooth začne blikat.

Poznámka: Během jízdy nebo při uzamčené koloběžce není možné provést obnovení továrního nastavení.

Jak jezdit

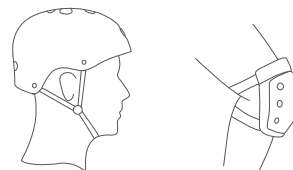

1. Před jízdou si nasadte helmu, chrániče loktů a kolen.
Poznámka: Před jízdou zkontrolujte tlak v pneumatikách.
Doporučený tlak v pneumatikách je 45-50 psi.



2. Jednou nohou se postavte na desku koloběžky a druhou nohou se pomalu odrazte od země.

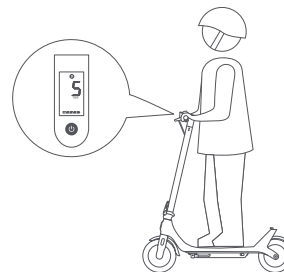

3. Když se koloběžka rozjede, položte obě nohy na desku a jemně stiskněte plynovou páčku. Plyn je možné použít, jakmile koloběžka jede rychlostí vyšší než 5 km/h.

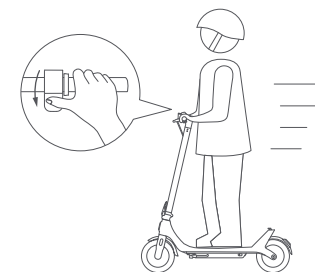

4. Jemným stisknutím plynové páčky zrychlete a dávejte pozor, abyste nejezili příliš rychle.

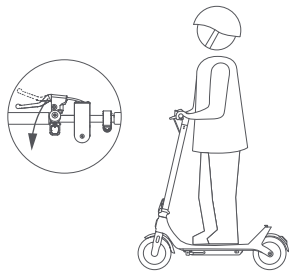

5. Pokud chcete zpomalit, pomalu uvolníte plynovou páčku nebo stisknete brzdovou páčku.

⚠ Při jízdě věnujte pozornost stavu vozovky a dbejte na dodržování přiměřené rychlosti bez prudkého brzdění. V opačném případě mohou pneumatiky ztratit přilnavost a způsobit pád a vážné zranění.

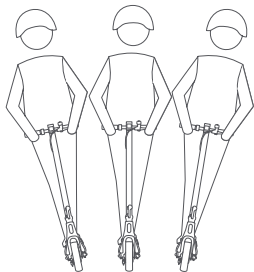

6. Při zatáčení nakloňte tělo po směru jízdy a pomalu otáčejte říditky.



7. Když koloběžka zpomalí nebo se zastaví, položte jednu nohu na zem, abyste mohli z koloběžky sestoupit.

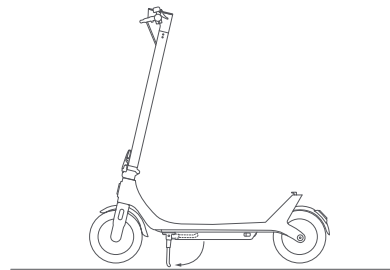

8. Při parkování koloběžky ji postavte na stojánek.

⚠ Abyste zabránili tomu, že koloběžku budou bez vašeho svolení používat jiné osoby, můžete ji při parkování zamknout.

Zamknutí/odemknutí koloběžky

Klepnutím koloběžku zamknete

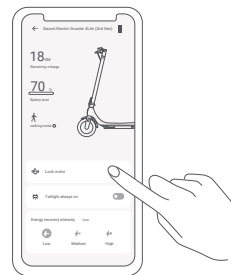

Klepnutím koloběžku odemknete

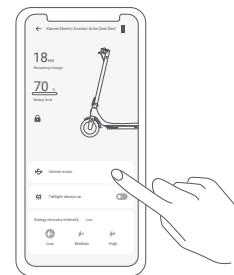

Když je koloběžka uzamčena, její motor je zablokovan a všechny ikony na ovládacím panelu automaticky zhasnou kromě ikon Bluetooth a zámku. Pokud bude koloběžka mimo dosah připojení Bluetooth, dojde k odpojení Bluetooth a jeho ikona zhasne.

Pokud je koloběžka uzamčena, je uzamčen i její motor. Když bude koloběžka rozpohybována silou, bude vyvíjet odpor a zároveň bude vydávat zvukový signál. Koloběžka se po 24 hodinách od uzamčení automaticky vypne a po opětovném zapnutí zůstane uzamčena. Koloběžku musíte odemknout prostřednictvím aplikace Mi Home/Xiaomi Home. Zamknutí koloběžky vybijí její baterii, proto tuto funkci používejte správně.

Skládání

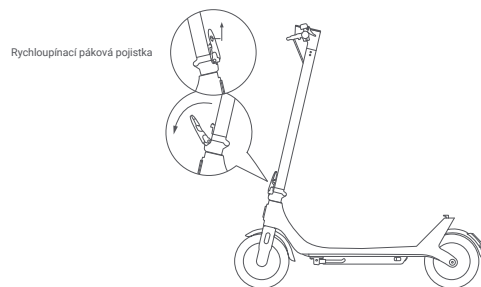

1. Před složením se ujistěte, že je koloběžka vypnutá a nenabíjí se. Přidržte tyč, zvedněte rychloupínací pákovou pojistku a zatáhněte za rychloupínací páčku směrem ven.

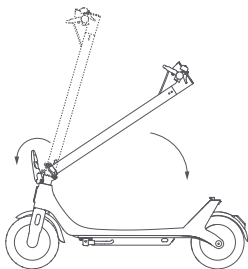

2. Znovu nadzvedněte rychloupínací pákovou pojistku a zatáhněte za rychloupínací páčku směrem ven, abyste vysunuli spodní skládací hák. Poté sklopte tyč.

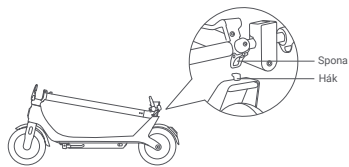

3. Zarovnejte sponu s hákem a připevňte je k sobě.

Přenášení

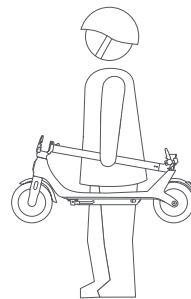

Při přenášení držte tyč buď jednou, nebo oběma rukama.

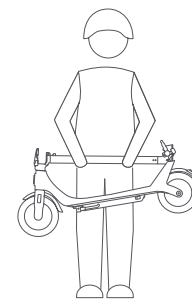

Rozkládání

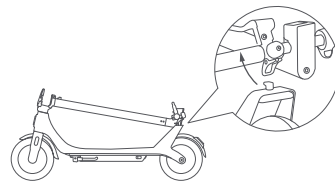

1. Při rozkládání koloběžky zatáhněte za sponu směrem nahoru, aby se uvolnila z háku.

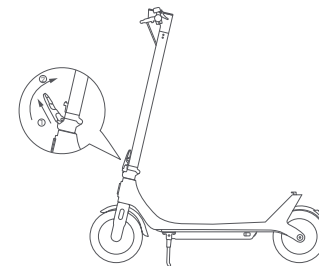

2. Držte tyč ve vzpřímené poloze a ujistěte se, že je skládací hák připevněn k tyči. Zvedněte rychloupínací pákovou pojistku dle označení ① a poté zatlačte rychloupínací páčku směrem dovnitř až na doraz dle označení ②.

Rozkládání

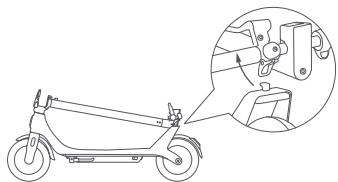

1. Při rozkládání koloběžky zatáhněte za sponu směrem nahoru, aby se uvolnila z háku.

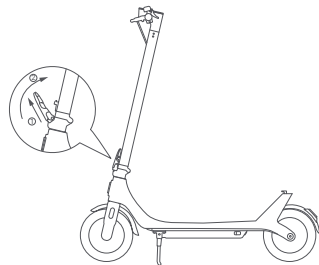

2. Držte tyč ve vzpřímené poloze a ujistěte se, že je skládací hák připraven k tyči. Zvedněte rychloupínací pákovou pojistku podle označení ① a poté zatlacete rychloupínací páčku směrem dovnitř až na doraz podle označení ②.

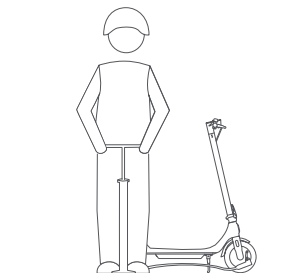

3. Nahustěte pneumatiku.

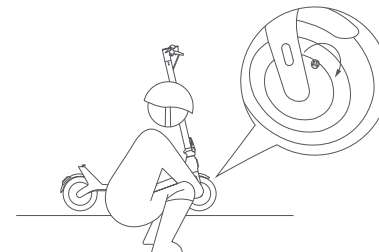

4. Po nahuštění pneumatik pevně utáhněte uzávěr ventilu pneumatiky.

Poznámky:

- Každý měsíc zkontrolujte tlak v pneumatikách, a pokud je příliš nízký, pneumatiky nahustěte. Doporučený tlak v pneumatikách je 45-50 psi.
- Demontáž pneumatik je složité a měl by ji provádět pouze odborník, přičemž nesprávná manipulace by mohla vést k nestabilitě koloběžky nebo jiným problémům.

Huštění pneumatik

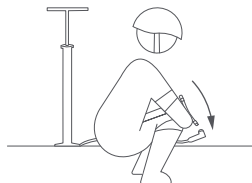

1. Připojte pumpičku k prodlužovací trysce.

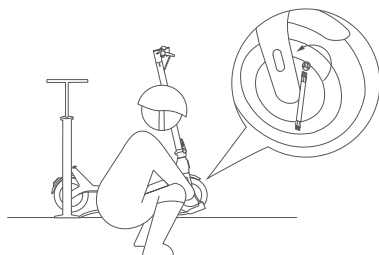

2. Sundejte uzávěr ventilu pneumatiky a pevně propojte prodlužovací trysku s ventilem.

Seřízení mechanické brzdy

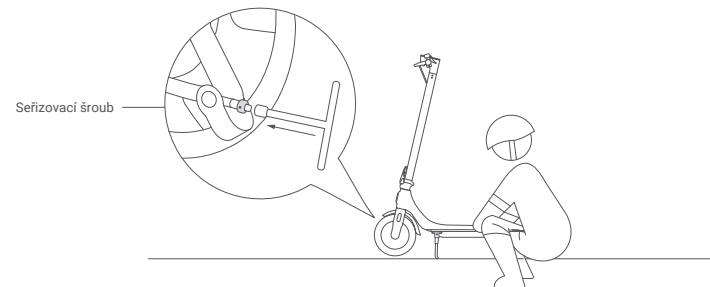

Před nastavením se ujistěte, že je koloběžka vypnutá a nenabíjí se.

Nástroj: nástrčný klíč s T-rukojetí 14 mm (není součástí balení).

Pokud je brzda příliš utažená, otočte pomocí nástroje maticí na závitové tyči proti směru hodinových ručiček, abyste mírně zkrátili odkrytou spodní část brzdového lanka. Pokud je brzda příliš uvolněná, otočte nástrojem maticí na šroubové tyči ve směru hodinových ručiček, abyste mírně prodloužili odkrytou spodní část brzdového lanka.

Oznámení o záruce

Jako spotřebitel společnosti Xiaomi máte za určitých podmínek nárok na další záruky. Společnost Xiaomi poskytuje specifické spotřebitelské záruky, které jsou doplnkem, nikoliv náhradou, jakýchkoliv zákonných záruk poskytovaných vaším národním zákonem o ochraně spotřebitele. Doba trvání a podmínky související se zákonnými zárukami jsou stanoveny příslušnými místními zákony. Další informace o benefitech spotřebitelské záruky naleznete na oficiálních webových stránkách společnosti Xiaomi <https://www.mi.com/global/support/warranty>. Pokud to zákony nezakazují nebo pokud společnost Xiaomi nepříslíbila jiný postup, jsou záruční služby omezeny na zemi nebo region původního nákupu. V rámci spotřebitelské záruky vám společnost Xiaomi v maximálním rozsahu povoleném zákonem podle svého uvážení výrobek opraví, vymění nebo vám za něj vrátí peníze. Na běžné opotřebení, vyšší moc, zneužití nebo poškození způsobené nedbalostí nebo vinou uživatele se záruka nevztahuje. Kontaktní osobou pro záruční servis může být jakákoliv osoba v autorizované servisní síti společnosti Xiaomi, autorizovaní distributoři společnosti Xiaomi nebo příslušný prodejce, který vám výrobky prodal. V případě pochybností se obraťte na příslušnou osobu, kterou může určit společnost Xiaomi. Současné záruky neplatí v Hongkongu a na Tchaj-wanu. Na výrobky, které nebyly řádně dovezeny a/nebo nebyly řádně vyrobeny společností Xiaomi a/nebo nebyly řádně získány od společnosti Xiaomi nebo oficiálního prodejce společnosti Xiaomi, se tyto záruky nevztahují. Podle platných zákonů můžete čerpat záruky od jiného než oficiálního prodejce, který vám výrobek prodal. Společnost Xiaomi vás proto vyzývá, abyste se obrátili na prodejce, u kterého jste výrobek zakoupili.

Vyloučení odpovědnosti

Uživatelské materiály vydává společnost Xiaomi nebo její místní přidružená společnost. Vylepšení a změny materiálů, které jsou nezbytné z důvodu tiskových chyb, nepřesností aktuálních informací nebo vylepšení programů a/nebo vybavení, může společnost Xiaomi provádět kdykoliv a bez předchozího upozornění. Takové změny však budou zapracovány do nových online vydání uživatelských materiálů (podrobnosti naleznete na www.mi.com/global/service/userguide). Všechny ilustrace jsou pouze ilustrační a nemusí přesně zobrazovat skutečný výrobek.

Vyobrazení výrobku, příslušenství a uživatelského rozhraní v uživatelské příručce slouží pouze pro referenční účely. Skutečný výrobek a funkce se mohou lišit v důsledku vylepšení výrobku. Další informace naleznete na internetové adrese www.mi.com.

Vyrobeno pro: Xiaomi Communications Co., Ltd.

Vyrobeno pro: Shenzhen LEQI Intelligent Technology Co., Ltd.
(společnost ekosystému MI)

Adresa: Room 215, Block D, Colorful Science and Technology Park, No.5 Guanle Road, Luhu Community, Guanhu Street, Longhua District, Shenzhen, Guangdong, P.R. China Made in China

Dovozce:

Beryko s.r.o.

Pod Vinicemi 931/2, 301 00 Plzeň

www.berkyo.cz