

SENCOR®

SSI 0810VT



PARNÍ GENERÁTOR

Návod k použití v originálním jazyce



SENCOR®

SSI 0810VT



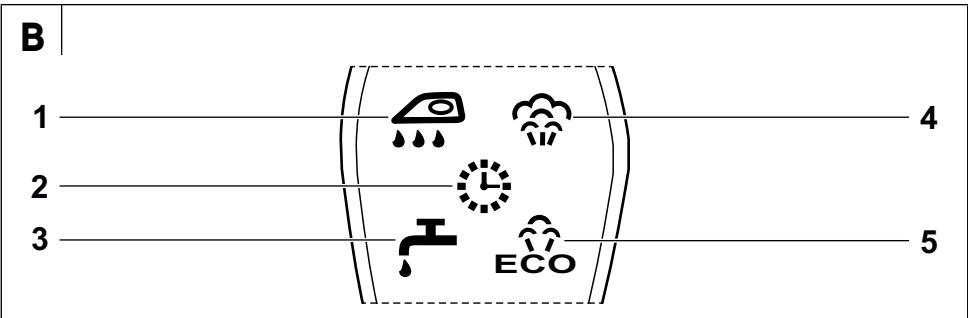
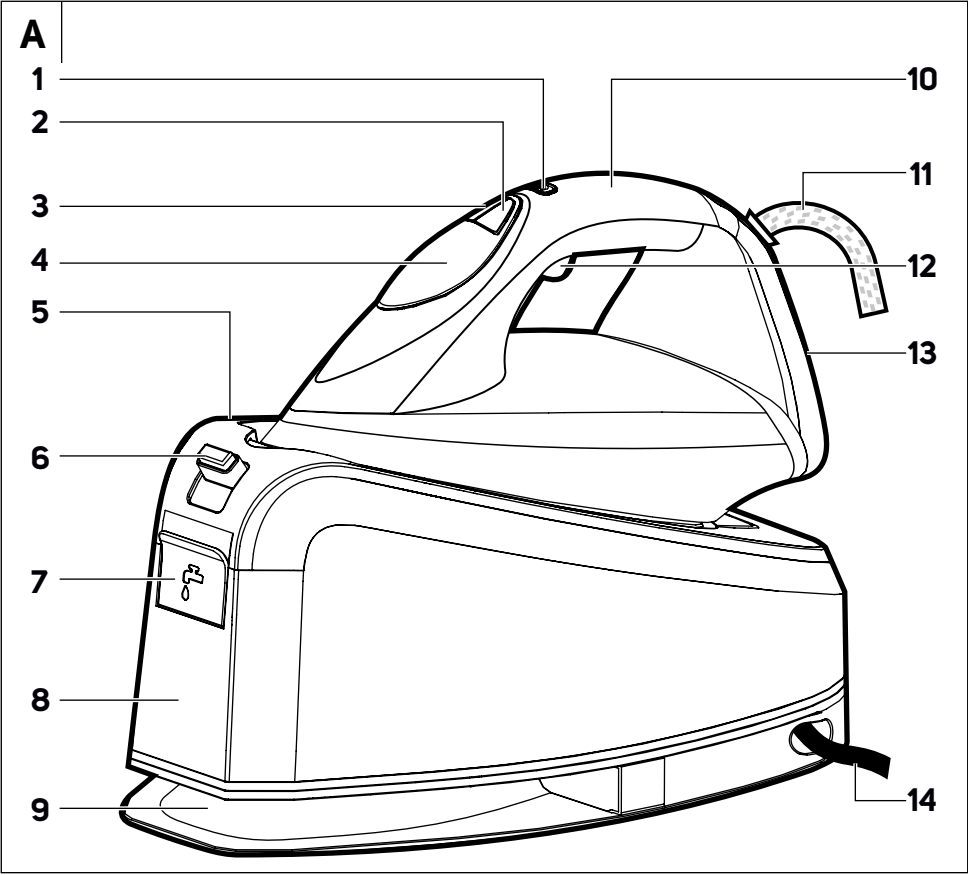

CZ Parní generátor

Důležité bezpečnostní pokyny

ČTĚTE POZORNĚ A USCHOVEJTE JE PRO BUDOUCÍ POUŽITÍ.

- Tento spotřebič mohou používat děti ve věku 8 let a starší a osoby se sníženými fyzickými, smyslovými nebo mentálními schopnostmi nebo s nedostatkem zkušeností a znalostí, pokud jsou pod dozorem nebo byly poučeny o používání spotřebiče bezpečným způsobem a rozumí případným nebezpečím.
- Děti si se spotřebičem nesmějí hrát. Čištění a údržbu nesmějí provádět děti bez dozoru.
- Pokud je přívodní kabel poškozen, jeho výměnu svěřte odbornému servisnímu středisku, aby se zabránilo vzniku nebezpečné situace. Spotřebič s poškozeným přívodním kabelem je zakázáno používat.
- Žehlička nesmí být ponechána bez dozoru, je-li připojena k napájecí síti.
- Žehličku vždy odpojte od síťové zásuvky, pokud ji necháváte bez dozoru, před plněním nebo vyprázdněním nádržky na vodu a po ukončení používání.
- Uzávěr plnicího otvoru zásobníku na vodu nesmí být během žehlení otevřen. Opětovné plnění zásobníku je popsáno v příslušné kapitole tohoto návodu.

- Žehlička a základna se smí používat a ukládat pouze na stabilním, rovném povrchu. Při odkládání žehličky na základnu se ujistěte, že je povrch, na kterém je základna umístěna, stabilní.
- Žehlička se nesmí používat, jestliže spadla na zem, vykazuje-li viditelné známky poškození nebo je-li netěsná.
- Pokud je žehlička připojena k síti nebo pokud chladne po jejím použití, nesmí být ponechána v dosahu dětí mladších 8 let.



Upozornění:

Povrchy žehličky se mohou během používání stát horkými.

Elektrická bezpečnost

- Před připojením základny k síťové zásuvce se ujistěte, že se shoduje napětí uvedené na jejím typovém štítku s napětím ve vaší zásuvce.
- Základnu připojujte pouze k řádně uzemněné zásuvce. Nepoužívejte prodlužovací kabel.
- Nedotýkejte se žehličky mokřkýma nebo vlhkýma rukama, když je připojena k síťové zásuvce.
- Abyste zabránili případnému úrazu elektrickým proudem, neomývejte žehličku nebo základnu pod tekoucí vodou, nepostříkujte ji vodou ani ji neponořujte do vody nebo jiné kapaliny.
- Dbejte na to, aby se přívodní kabel nedostal do kontaktu s vodou, vlhkostí nebo se zahřátým povrchem.
- Na přívodní kabel nepokládejte těžké předměty. Dbejte na to, aby přívodní kabel nevisel přes okraj stolu nebo aby se nedotýkal horkého povrchu nebo ostrých předmětů.
- Základnu odpojujte od síťové zásuvky tahem za zástrčku přívodního kabelu, nikoli za kabel. Jinak by mohlo dojít k poškození přívodního kabelu nebo zásuvky.
- Netahejte a nepřeházejte základnu za přívodní kabel. Žehličku netahejte za parní hadici.
- Abyste se vyvarovali nebezpečí úrazu elektrickým proudem, neopravujte žehličku nebo základnu sami ani ji nijak neupravujte. Veškeré opravy svěřte autorizovanému servisnímu středisku. Zásahem do výrobku se vystavujete riziku ztráty zákonného práva z vadného plnění, případně záruky za jakost.
- Pokud je přívodní kabel poškozen, výměnu svěřte odbornému servisu. Základnu s poškozeným přívodním kabelem nebo vidlicí přívodního kabelu je zakázáno používat. Stejně postupujte v případě poškození parní hadice.

Bezpečnost při používání

- Žehlička je určena pro použití v domácnosti. Nepoužívejte ji v průmyslovém prostředí nebo venku.
- Žehličku neodkládejte na elektrický nebo plynový vaříč a jiné zdroje tepla nebo do jejich blízkosti.
- Obtečení nikdy nezhlejte na těle.
- Nedotýkejte se zahřáté žehličkové plochy. Jinak může dojít k popálení.
- Nádržku na vodu nikdy neplňte přímo pod vodovodním kohoutkem. K plnění nádržky vždy používejte vhodnou nádobku. Do nádržky nikdy nepřidávejte ocet, odvápnovače nebo jiné přísady.
- Před čištěním nebo jakoukoli další manipulací se žehličkou i základnou, kterou jste odpojili od síťové zásuvky, nechteje zchladnout žehličkové plochy.

CZ Parní generátor

Návod k použití

- Děkujeme, že jste si zakoupili náš výrobek značky SENCOR, a věříme, že s ním budete spokojeni.
- Před použitím spotřebiče se, prosím, seznámte s návodem k jeho obsluze, a to i v případě, že jste již obeznámeni s používáním spotřebičů podobného typu. Spotřebič používejte pouze tak, jak je popsáno v tomto návodu k použití. Návod uschovejte pro případ další potřeby. Pokud předáváte spotřebič jiné osobě, zajistěte, aby u něj byl přiložen tento návod k použití.
- Spotřebič pečlivě vybalte a dejte pozor, abyste nevyhodili žádnou část obalového materiálu dřívě, než najdete všechny jeho součásti. Minimálně po dobu trvání zákonného práva z vadného plnění, případně záruky za jakost doporučujeme uschovat originální přepravní karton, balící materiál, pokladní doklad a potvrzení o rozsahu odpovědnosti prodávajícího nebo záruční list. V případě přepravy doporučujeme zabalit spotřebič opět do originální krabice od výrobce.

POPIS SPOTŘEBIČE

- | | |
|---|---|
| A1 Hlavní vypínač | A6 Pojistka pro zamknutí/uvolnění žehličky na základně |
| A2 Tlačítko Calc Clean pro samočištění no odstranění vpenatých usazenin | A7 Víko plicního otvoru nádrčky na vodu |
| A3 Tlačítko SET pro přepínání mezi režimem s velkým množstvím páry a režimem ECO s menším množstvím páry | A8 Nádržka na vodu |
| A4 Displej | A9 Prostor pro navinutí kabelu |
| A5 Základna | A10 Rukojeť |
| | A11 Parní hadice |
| | A12 Tlačítko pro generování páry |
| | A13 Odkládací plocha |
| | A14 Přívodní kabel |

- | | |
|--|---|
| B1 Indikátor odvápnění/čištění žehličky | B4 Indikátor nahřívání/parního žehlení |
| B2 Indikátor automatického vypnutí žehličky | Bliká – probíhá ohřev |
| B3 Indikátor nízké hladiny vody v nádržce | Svítlí – teplota dosažena |
| | B5 Indikátor režimu ECO |

PŘED PRVNÍM POUŽITÍM

- Před prvním použitím odstraňte ze žehličky i základny veškeré obalové nebo ochranné materiály včetně reklamních štítků a etiket.
- Žehličku plochu žehličky otřete mírně navlhčeným hadříkem a poté ji osušte. Suchou nebo lehce navlhčenou utěrkou omyjte také vnější část žehličky a otřete je dosucha.
- Povrch základny očistěte měkkým hadříkem.



Upozornění:

Žehličku a přívodní kabel základny nikdy neponořujte do vody nebo jiné kapaliny!

POUŽITÍ

NAPLNĚNÍ NÁDRŽKY NA VODU

- Nádržka základny je určena pro plnění vodou z vodovodu. Pokud ale žijete v oblasti s tvrdou nebo velmi tvrdou vodou, může docházet k rychlé tvorbě vodního kamene. Aby se prodloužila životnost žehličky, doporučujeme mísit vodu z vodovodu s destilovanou vodou. Poměr destilované vody k vodě z vodovodu je následující:
 - 1:1 pro středně tvrdou vodu
 - 2:1 pro tvrdou vodu
 - 3:1 pro velmi tvrdou vodu



Poznámka:

Informaci o tvrdosti vody ve vaší oblasti vám poskytne místní vodárna.



Upozornění:

Do vody nikdy nepřidávejte změkčovače vody, ocet, škrob, odvápnovací prostředky, parfémované směsi nebo jiné přísady.

- Před plněním nádrčky na vodu musí být základna odpojená od elektrické zásuvky a umístěna na stabilní a vodorovné ploše.
- Připravte si vhodnou nádobku a tu naplňte vodou. Odklopte víko plicního otvoru **A7** a vodu z nádoby pomalu přelijte plicním otvorem do nádrčky. Dbejte na to, aby hladina vody nepřesahovala rysku maxima na nádržce.
- Po naplnění nádrčky uzavřete víko plicního otvoru. Pokud jste při plnění vodu rozlili, vše políte důkladně osušte.

ZAPNUTÍ

- Přívodní kabel základny připojte k zásuvce elektrického napětí a stisknete hlavní vypínač **A1** na žehličce. Na displeji se rozsvítí indikátor což znamená, že se žehlička zahřívá. Jakmile termostat žehličky dosáhne správnou teplotu, indikátor se trvale rozsvítí. Žehlička je tak připravena k použití.



Poznámka:

Žehlička je vybavena elektronickou regulací teploty, která umožňuje žehlit všechny typy látek vhodných k žehlení, a to v jakémkoli pořadí a bez nutnosti nastavovat teplotu nebo třítit oděvy.

- Pro sejmnutí žehličky ze základny je nutno nejprve uvolnit žehličku stlačením pojistky **A6** směrem k symbolu odemknutého zámku. Žehličku můžete ze základny sejmut před nebo po jejím zapnutí.

ŽEHLENÍ S NAPAŮVÁNÍM



Upozornění:

Aby bylo možné použít žehlení s napařováním, musí být nádržka naplněna dostatečným množstvím vody.

- Žehlička je vybavena následujícími dvěma stupni intenzity výstupu páry, mezi kterými se přepíná pomocí tlačítka **SET**:



Režim ECO je určen pro dostatečný parní výkon pro běžné žehlení za malé spotřeby energie; využívá snížené množství páry a šetří energii, aniž by ovlivnil výsledek žehlení.



Režim je určen pro maximální parní výkon pro náročné nebo vertikální žehlení.

- Stisknutím tlačítka **SET** zvolte režim napařování nebo a vyčkejte, dokud indikátor zvoleného režimu nezačne trvale svítit.
- Stisknutím a podržením tlačítka **A12** na žehličce se spustí generování páry během žehlení.
- Chcete-li vypnout generování páry, tlačítko **páry uvolněte**.
- Pro veškeré běžné žehlení se doporučuje zvolit režim . Pouze v případě žehlení lněných látek, silného hedvábí nebo podobných tkanin se doporučuje zvolit režim .

ŽEHLENÍ VERTIKÁLNÍ PÁROU

- Žehličku lze použít i pro žehlení zavěšených textilií (např. záclony, oděvy zavěšené na ramínku apod.).
- Tlačítkem **SET** zvolíte režim  a vyčkejte, dokud indikátor nezačne trvale svítit.
- Umístěte žehličku do svislé polohy. Jednou rukou lehce napněte látku a pohybujte žehličkou svisle zdola nahoru a pro napařování stiskněte tlačítko **A12**.



Varování:

Nikdy nesměřujte proud páry na osoby nebo zvířata. Nikdy se nepokoušejte odstraňovat záhyby z oděvu, který má někdo na sobě.

ODKLÁDÁNÍ ŽEHLIČKY BĚHEM ŽEHLENÍ

- Během žehlení můžete žehličku odložit buď na její odkládací plochu **A13** nebo na základnu.

OSTATNÍ FUNKCE



Detekce nepřítomnosti vody

- Pokud dojde během žehlení k poklesu hladiny vody v nádržce pod minimální výšku, rozblíká se indikátor  a čerpadlo uvnitř základny se automaticky vypne. Tím dojde k zabránění poškození základny a prodloužení životnosti spotřebiče. V takovém případě odpojte základnu od elektrické zásuvky a doplňte vodu dle kapitoly NAPLNĚNÍ NÁDRŽKY NA VODU.

SYSTÉM DRIP-STOP

- Žehlička je vybavena systémem Drip-Stop, který automaticky zastaví přívod vody, pokud je nastavena teplota nedostatečná pro tvorbu páry, a zamezí tak případnému odkapávání horké vody z napařovacích otvorů.

Automatické vypnutí

- Pokud necháte žehličku 10 minut bez pohybu nebo nestisknete žádné tlačítko, žehlička  zapadá a následně se automaticky vypne. Na displeji se rozsvítí indikátor .



Upozornění:

I když je žehlička vybavena funkcí automatického vypnutí, z bezpečnostních důvodů ji nikdy nenechávejte bez dozoru, když je připojena k síťové zásuvce.

- Pokud se žehlička sama automaticky vypnula, podržte hlavní vypínač, aby se vypnula úplně. Následně ji znovu zapnete hlavním vypínačem.
- Pokud se žehlička sama automaticky vypnula, podržte hlavní vypínač, aby se vypnula úplně. Následně ji znovu zapnete hlavním vypínačem.

TIPY PRO KVALITNÍ ŽEHLENÍ

- U každého oděvu dodržujte pokyny k jeho ošetřování. Žehlete pouze stálobarevné a teplu odolné prádlo. Prádlo s potiskem doporučujeme žehlit naruby.
- Nikdy nepřehřejte místa se stopami potu nebo jinými skvrnami. Vysoká teplota zafixuje skvrnu a ta se pak těžko odstraňuje.
- Aby hedvábné, vlněné a syntetické tkaniny nebyly po vyžehlení lesklé, žehlete je po rubu.
- Některé materiály se žehlí snadněji, pokud jsou mírně vlhké.
- Jemné tkaniny před žehlením nakropte nebo je žehlete přes mírně navlhčenou utěrku. Můžete také držet žehličku zhruba 2 cm nad prádlem a použít ECO režim výstupu páry.
- Velmi zmačkané oděvy žehlete v režimu velkého množství páry.

VYPNUTÍ

- Vypněte žehličku stisknutím hlavního vypínače **A1**, postavte ji na základnu nebo její zadní odkládací plochu a odpojte přívodní kabel základny od elektrické zásuvky. Nechte žehličku vychladnout.
- Po úplném vychladnutí vyčistěte žehličku dle pokynů uvedených v kapitole ČIŠTĚNÍ A ÚDRŽBA.
- Umístěte žehličku na základnu a zajistěte ji stlačením pojistky **A6** směrem k symbolu zamknutého zámku.

ČIŠTĚNÍ A ÚDRŽBA

Čištění po každém použití





Upozornění:

Před čištěním musí být základna odpojená od elektrické zásuvky a vychladlá. Při čištění nepoužívejte žehličku nebo přívodní kabel základny do vody nebo jiné kapaliny.

- Otevřete víko plnicího otvoru nádržky na vodu a vyprázdněte zbytek vody nad dřezem. Uzávěr uzavřete.
- Je-li znečištěna žehličková plocha nebo povrch žehličky, otřete ji mírně navlhčeným hadříkem a poté ji vytřete dosucha.
- K čištění nepoužívejte drátěnky, ředidla nebo čisticí prostředky s abrazivním účinkem apod., aby nedošlo k poškození čističného povrchu.

ODSTRANĚNÍ VÁPENATÝCH USAZENIN

- K odstranění vápenatých usazenin z vnitřních částí žehličkové plochy je žehlička vybavena funkcí samočištění. Jakmile se na displeji rozblíká indikátor , je nutno žehličku co nejdříve vyčistit následujícím postupem.
- Nádržku naplňte čistou vodou až k rýsce maxima. Základnu připojte k elektrické zásuvce a po uvolnění pojistky **A6** (pokud byla zamknuta) sejměte žehličku ze základny.
- Zapněte žehličku hlavním vypínačem a vyčkejte, až se rozsvítí indikátor  na displeji.
- Žehličku podržte v horizontální poloze nad dřezem. Stiskněte a držte tlačítko **Calc Clean**. Ze žehličkové plochy se začne uvolňovat pára a horká voda. Současně se budou odstraňovat i vápenaté usazeniny z vnitřních částí žehličkové plochy. Žehličku nakloňte několikrát mírně ze strany na stranu, dokud se nevyprázdní celý obsah nádržky. Po jejím vyprázdnění uvolněte tlačítko **Calc Clean** a vypněte žehličku hlavním vypínačem.
- Základnu odpojte od elektrické zásuvky a nechte žehličku vychladnout. Po vychladnutí ji umístěte na základnu a zajistěte pojistkou **A6**.

SKLADOVÁNÍ

- Po ukončení žehlení a očištění žehličky dle kapitol výše navíňte přívodní kabel do spodní části základny.
- Žehličku zajistěte na odkládací ploše základny.
- Kompletní parní generátor umístěte na vhodné místo tak, aby nemohlo dojít k jeho převrácení.



Upozornění:

Uskladněný parní generátor nevystavujte extrémním teplotám, přímému slunečnímu záření, nadměrné vlhkosti a neumísťujte jej do nadměrně prašného prostředí. Na uskladněný parní generátor nepokládejte žádné další předměty.

TECHNICKÉ ÚDAJE

Jmenovitý rozsah napětí.....	220–240 V AC
Jmenovitý kmitočet.....	50/60 Hz
Jmenovitý příkon.....	2 000 – 2 400 W
Doba nahrání (přibližně).....	35 s
Plynulý výstup páry v režimu ECO.....	30 ± 5 g/min
Plynulý výstup páry v maximálním režimu.....	60 ± 5 g/min
Objem nádržky na vodu.....	1,5 l
Rozměry základny (délka × šířka × výška).....	323 mm × 194 mm × 60 mm
Rozměry žehličky (délka × šířka × výška).....	275 mm × 124 mm × 131 mm
Hmotnost.....	2 850 g
.....

POKYNY A INFORMACE O NAKLÁDÁNÍ S POUŽITÝM OBALEM

Použitý obalový materiál odložte na místo určené obcí k ukládání odpadu.

LIKVIDACE POUŽITÝCH ELEKTRICKÝCH A ELEKTRONICKÝCH ZAŘÍZENÍ



Tento symbol na produktech anebo v průvodních dokumentech znamená, že použité elektrické a elektronické výrobky nesmí být přidány do běžného komunálního odpadu. Ke správné likvidaci, obnově a recyklaci předejte tyto výrobky na určená sběrná místa. Alternativně v některých zemích Evropské unie nebo jiných evropských zemích můžete vrátit své výrobky místnímu prodejci při koupi ekvivalentního nového

produktu. Správnou likvidaci tohoto produktu pomůžete zachovat cenné přírodní zdroje a napomáháte prevenci potenciálních negativních dopadů na životní prostředí a lidské zdraví, což by mohly být důsledky nesprávné likvidace odpadů. Další podrobnosti si vyžádejte od místního úřadu nebo nejbližšího sběrného místa. Při nesprávné likvidaci tohoto druhu odpadu mohou být v souladu s národními předpisy uděleny pokuty.

Pro podnikové subjekty v zemích Evropské unie

Chcete-li likvidovat elektrická a elektronická zařízení, vyžádejte si potřebné informace od svého prodejce nebo dodavatele.

Likvidace v ostatních zemích mimo Evropskou unii

Tento symbol je platný v Evropské unii. Chcete-li tento výrobek zlikvidovat, vyžádejte si potřebné informace o správném způsobu likvidace od místních úřadů nebo od svého prodejce.



Tento výrobek splňuje veškeré základní požadavky směrnice EU, které se na něj vztahují.

