

Slovo "dreame" je zkratkou pro společnost Dreame Technology Co., Ltd. a její dceřiné společnosti v Číně. Jedná se o transliteraci čínského názvu společnosti "追觅", který znamená snahu o dokonalost v každém úsilí a odráží vizi společnosti o neustálém hledání, zkoumání a hledání technologií.



Pro další podporu nás prosím kontaktujte prostřednictvím <https://global.dreametech.com>

Vyrobil: Dreame Trading (Tianjin) Co, Ltd.

Vyrobeno v Číně



EU-A00

Dreame X40 Master

Úklidový robot

Návod k obsluze

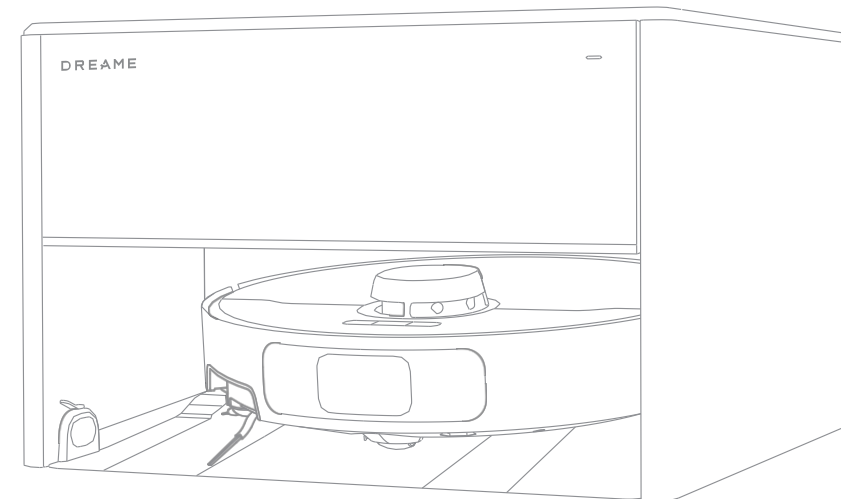

Obrázky v této příručce jsou pouze ilustrativní. Podívejte se prosím na skutečný výrobek.

DREAME

Bezpečnostní informace

Abyste předešli úrazu elektrickým proudem, požáru nebo zranění způsobenému nesprávným používáním spotřebiče, přečtěte si před použitím pečlivě návod k obsluze a uschovejte jej pro budoucí použití.

Omezení používání

- Toto zařízení by neměly používat děti mladší 18 let. 8 let nebo osoby s omezenými fyzickými, smyslovými nebo duševními schopnostmi nebo osoby s nedostatečnými zkušenostmi nebo znalostmi, pokud nejsou pod dohledem rodičů nebo opatrovníka. Děti bez dozoru nesmí spotřebič čistit ani provádět údržbu.
- Zařízení by mělo být používáno pouze s dodaným napájecím modulem.
- Tento přístroj obsahuje dobíjecí baterii, kterou by měl vyměňovat pouze personál s odpovídající kvalifikací.
- Kolem spotřebiče nebo skříně, ve které je výrobek zabudován, musí být zajištěno dostatečné proudění vzduchu.
- Ujistěte se, že je zástrčka instalovaného zařízení snadno přístupná.
- Vyčistěte čistěný prostor. Děti si se spotřebičem nesmí hrát. Zajistěte, aby děti a domácí zvířata zůstávaly v bezpečné vzdálenosti od robota, pokud je v provozu.
- Zařízení neinstalujte, nenabíjejte ani nepoužívejte v koupelnách nebo v okolí bazénů.
- Tento výrobek je určen pouze k čištění podlah v domácím prostředí. Neměl by být používán v otevřeném prostředí.

Bezpečnostní informace

Omezení používání

- vzduchu, k čištění jiných povrchů než podlah nebo v komerčních či průmyslových zařízeních.
- Ujistěte se, že zařízení funguje správně ve správném prostředí. Pokud tomu tak není, zařízení nepoužívejte.
 - Pokud je napájecí kabel poškozený, měl by být nahrazen speciálním kabelem nebo sestavou, které jsou k dispozici u výrobce nebo jeho servisního zástupce.
 - Nepoužívejte robota v prostorách zavěšených nad úrovní země bez ochranné bariéry.
 - Neumísťujte robota s koly nahoru. Nepoužívejte kryt LDS, kryt robota ani nárazník jako rukojeť.
 - Robota používejte v prostředí, kde je okolní teplota vyšší než 0 °C a nižší než 40 °C. Dbejte na to, aby na podlaze nebyly žádné kapaliny nebo lepkavé látky.
 - Abyste předešli poškození nebo zranění, odstraňte z podlahy všechny volně položené předměty a před spuštěním přístroje odstraňte kabely a napájecí šňůry.
 - Odstraňte z podlahy citlivé nebo malé předměty, aby do nich robot nenarazil a nepoškodil je.
 - V blízkosti sacího otvoru robota nesmí být vlasy, prsty ani jiné části těla.
 - Udržujte čisticí nástroj mimo dosah dětí.

Bezpečnostní informace

Omezení používání

- Nepoužívejte spotřebič v místnosti, kde se nachází spící kojeneček nebo dítě.
- Nepokládejte na robota děti, domácí zvířata ani žádné předměty, ať už je v klidu nebo v pohybu.
- Do nádrže na čistou vodu lze přidávat pouze čistou vodu a oficiálně schválené čisticí roztoky. Nepřidávejte žádné kapaliny, jako je alkohol nebo dezinfekční prostředky. Poměr mezi čisticím roztokem a čistou vodou můžete zkontrolovat na lahvi s roztokem. Čisticí prostředky uchovávejte mimo dosah dětí.
- Nepoužívejte robota k čištění hořících předmětů. Nepoužívejte robota ke sběru hořlavých nebo vznětlivých kapalin, žíravých kapalin, neředěných kyselin nebo rozpouštědel.
- Nevysávejte tvrdé nebo ostré předměty. Nepoužívejte spotřebič ke sběru předmětů, jako jsou kameny, velké kusy papíru nebo jiné předměty, které by mohly spotřebič ucpat.
- Před čištěním nebo údržbou přístroje vytáhněte zástrčku ze zásuvky.
- Neotírejte robota nebo stanici mokřím hadříkem ani je neomývejte žádnou tekutinou. Po vyčištění všech omyvatelných součástí je před opětovným sestavením a použitím důkladně osušte.
- Stanice musí být připojena ke zdroji vody pomocí sady nových trubek, které jsou součástí jejího vybavení. Staré trubky znovu nepoužívejte.
- Před montáží nebo demontáží součástí systému

Bezpečnostní informace

Omezení používání

- Vodní stanice by měla být odpojena od zdroje napájení.
- Rozbalené malé části by měly být řádně zajištěny, aby je děti náhodou nespolkly.
- Příklad by se neměl rozebírat, opravovat ani upravovat; v případě potřeby oprav se obraťte na poprodejní servis.
- Pokud je třeba přístroj přepravit na jiné místo, je třeba jej předem vyprázdnit a pro přepravu použít původní obal.
- Spotřebič používejte v souladu s pokyny uvedenými v návodu k použití. Uživatelé nesou odpovědnost za případné ztráty nebo škody vzniklé v důsledku nesprávného používání výrobku.

Baterie a nabíjení

- Nepoužívejte akumulátor ani dokovací stanici třetí strany. Robot lze používat pouze s modelovou stanicí RBXE0203.
- Nepokoušejte se sami rozebírat, opravovat nebo upravovat baterii nebo stanici.
- Neumisťujte stanici do blízkosti zdroje tepla.
- K čištění nabíjecích kontaktů stanice nepoužívejte mokré hadřík ani mokré ruce.
- Použité baterie nelikvidujte nevhodným způsobem. Nepotřebné baterie zlikvidujte ve vhodném recyklačním zařízení.
- Pokud je napájecí kabel poškozen nebo zlomen, okamžitě přestaňte výrobek používat a kontaktujte poprodejní servis.

Bezpečnostní informace

Baterie a nabíjení

- Ujistěte se, že je robot pro přepravu vypnutý a pokud možno uložený v původním obalu.
- Pokud nebudete robota delší dobu používat, plně jej nabijte, vypněte a uložte na chladném a suchém místě. Baterii dobíjejte alespoň jednou za 3 měsíce, zabráníte tak jejímu nadměrnému vybití.

Informace o bezpečnosti laserů

- Laserový senzor v tomto výrobku splňuje požadavky normy IEC 60825-1:2014/EN 60825-1:2014/A11:2021 pro laserové výrobky třídy 1. Laserový paprsek nesmí být namířen přímo do očí.

LASEROVÝ VÝROBEK TŘÍDY 1
SPOTŘEBITELSKÝ LASEROVÝ
VÝROBEK EN 50689:2021



Pouze pro vnitřní použití



Přečtěte si návod k obsluze

Přehled zařízení

Obsah balení

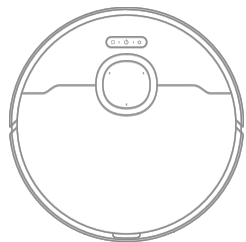

Robot

Ostatní příslušenství

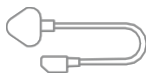

Napájecí kabel



Nástroj na
čištění



Prachový sáček x
2 (1
předinstalovaný)

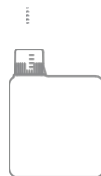

Čistší

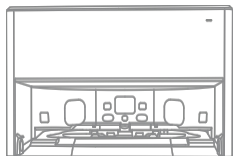

Dokovací stanice

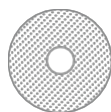

Mopovací podložka x
2 (předinstalovaná)



Držák na mop x 2



Uživatelská
příručka



Zásobník
(předinstalovaný)

Přehled zařízení

Prvky pro připojení automatického systému doplňování a vypouštění vody



Čisté přívodní potrubí
1/4 palce

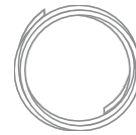

Odpadní potrubí 3/8
palce



Spirálová stahovací
páska

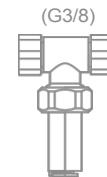

nebo

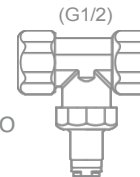

3cestný
přepínací
ventil



Koleno 1/4 palce (tenké) ×2
(jedno je již namontováno)

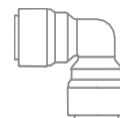

Koleno 3/8 palce (silné) ×2
(jedno je již namontováno)



Konektor 1/4 palce
Pojistná svorka (malá) ×4



Spojka 3/8 palce
Pojistná svorka (velká) ×4



Kabelová svorka

Přehled zařízení

Robot

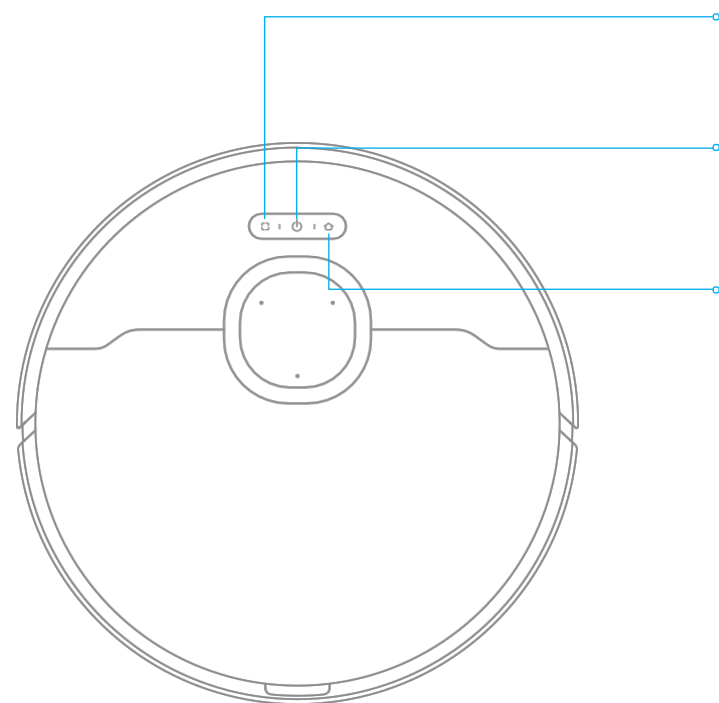

• Tlačítko bodového čištění
• Stisknutím spustíte bodové čištění

• Tlačítko Power / Clean
• Stisknutím a podržením na 3 sekundy zapnete nebo vypnete.
• Stisknutím spustíte úklid, když je robot zapnutý.

• Dokovací tlačítko
• Stisknutím tlačítka vrátíte robota do stanice
• Stisknutím a podržením po dobu 3 sekund deaktivujete rodičovský zámek.

Indikátor stavu
• Plně bílá: Čištění nebo úklid dokončen
• Bílá: Nabíjení (baterie není vybitá)
• Stálá oranžová: pohotovostní režim nebo pauza při nízkém stavu baterie
• Svítí oranžově: Nabíjení (nízký stav nabití baterie)
• Bliká oranžově: Chyba

Poznámka: Rodičovský zámek lze aktivovat/deaktivovat v aplikaci.

Přehled zařízení

Robot a senzory

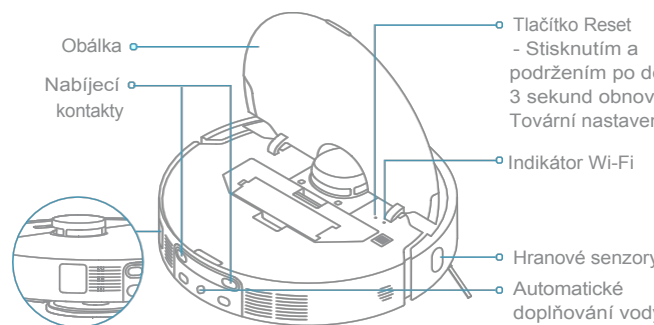
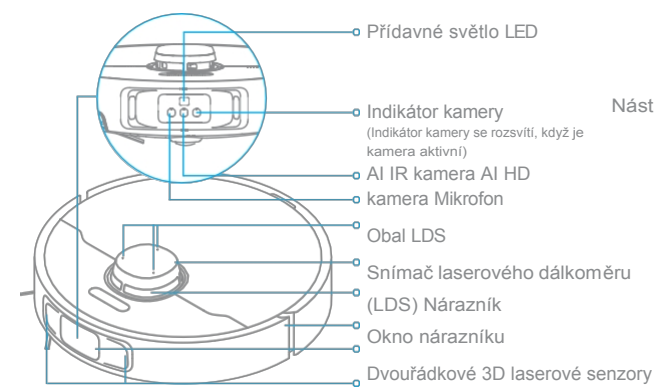

Ventilace automatické vyprazdňování (Automatic emptying ventilation)

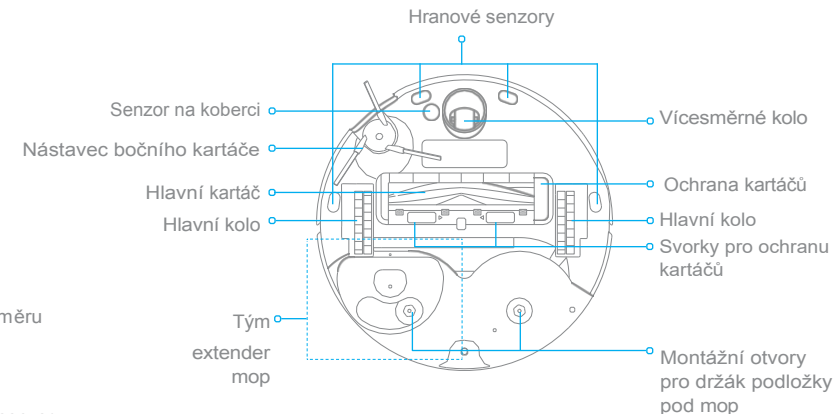

Nádoba na prach

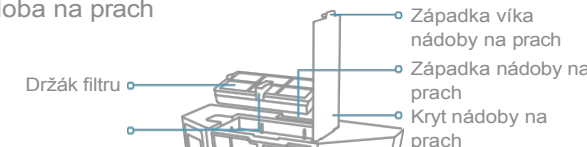

Mop tým



Držák mopové podložky (Mop pad holder)

Pad na mop (Mop pad)

Přehled zařízení

Dokovací stanice

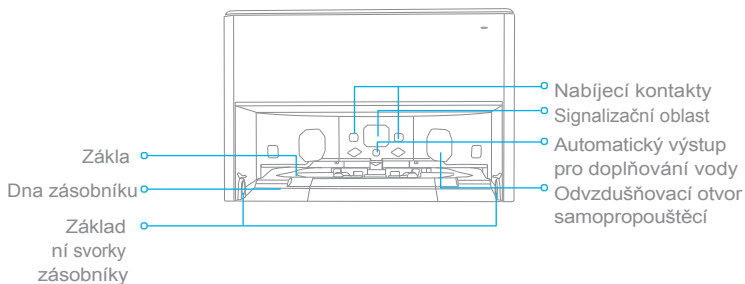
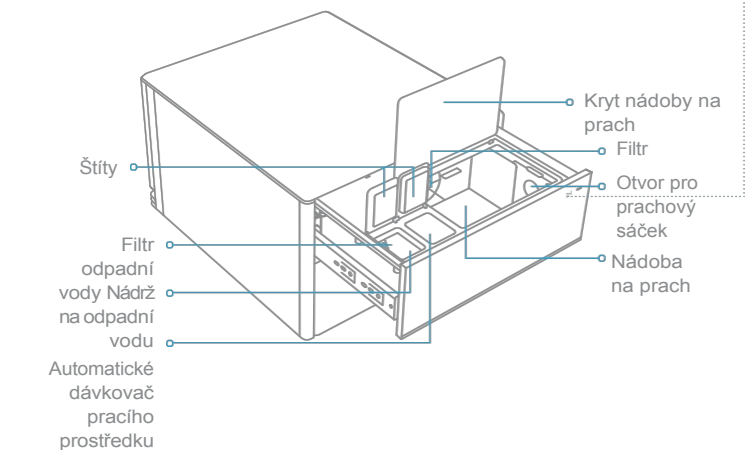

Tlačítko stanice a indikátor stavu

- Tlačítko úplného čištění
Když je robot na stanici:
 - Stisknutím spustíte celkové čištěníPoznámka: Tato operace je možná pouze tehdy, když je robot na stanici.
 - Stisknutím a podržením po dobu 3 sekund deaktivujete rodičovský zámek.
- Indikátor stavu
 - Bílá: stanice je připojena k napájení
 - Stálá oranžová: Stanice má chybu

Poznámka: Rodičovský zámek lze povolit/zakázat v aplikaci Dreamehome.

Přehled zařízení

Dokovací stanice

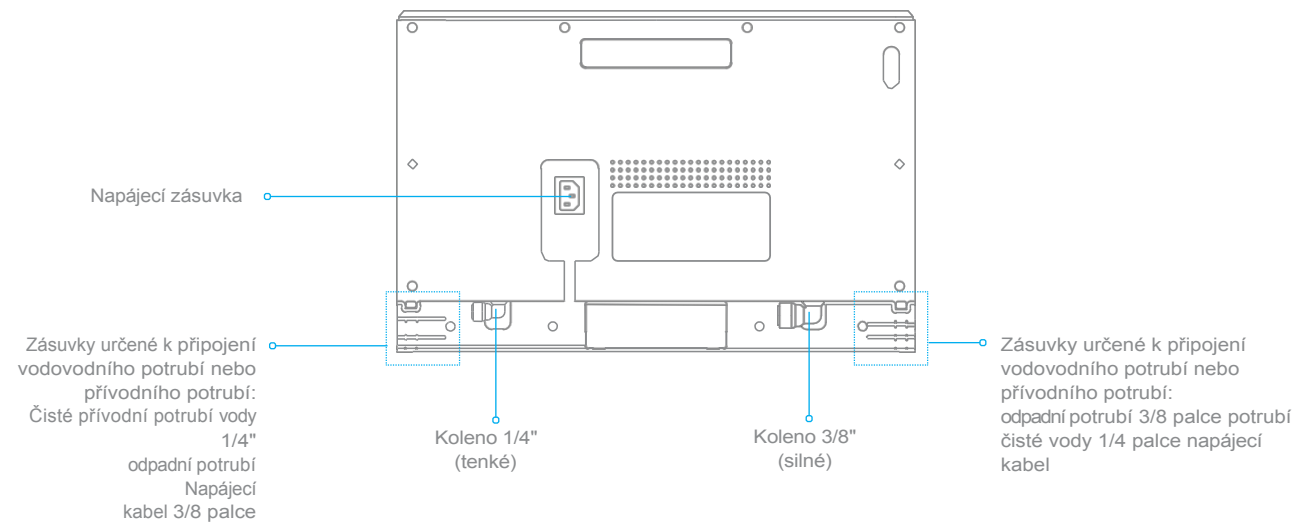

Návod k montáži

Instalační rozměry

Tuto jednotku lze instalovat dvěma způsoby: jako vestavnou jednotku do skříně nebo jako volně stojící jednotku.

Režim ① : Volně stojící zařízení
Odstraňte všechny předměty před stanicí ve vzdálenosti méně než 1 m.

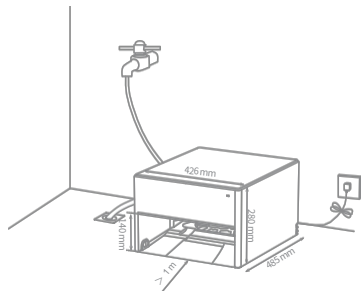

Způsob ② : Spotřebič zabudovaný do skřínky (když není viditelná funkční zásuvka).



	VÝŠKA (mm)	šířka (mm)	hloubka (mm)	Výška (nad podlahou) (mm)
Potrubí připojené v zadní části stanice	≥285	≥431	≥555	140
Připojení potrubí na obou stranách stanice	≥285	≥431	≥510	140

Způsob ③ : Spotřebič zabudovaný do skřínky (když je viditelná funkční zásuvka).



	VÝŠKA (mm)	šířka (mm)	hloubka (mm)
Potrubí připojené z	≥285	≥431	≥535
Připojení potrubí na obou stranách stanice	≥285	≥431	≥490

Rozměry otvorů

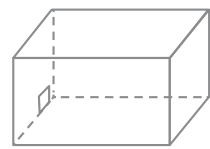

Skřín ještě není nainstalována

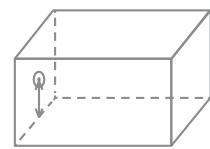

Již nainstalovaná skřín

Pokud skřín ještě není nainstalována:

Vyřízněte čtvercový otvor o délce strany 40 mm. Tento otvor by měl být vyříznut v levém nebo pravém dolním rohu boku skříně, v malé výšce od podlahy.

Pokud je skřín již nainstalována:

Vyřízněte kruhový otvor o průměru 40 mm. Vzdálenost mezi středem otvoru a zemí nesmí přesáhnout 800 mm a přesné místo vyříznutí otvoru musí být určeno v závislosti na daném místě instalace.

Návod k montáži

Bezpečnostní opatření při instalaci

- Pokud velikost třicestného přepínacího ventilu nevyhovuje, je třeba zvlášť zakoupit vhodnou redukci.
- Pomocí manometru změřte tlak vody. Tlak by se měl pohybovat mezi 0,14 MPa a 0,8 MPa.
- Před montáží zavřete hlavní vodovodní ventil v domě a zkontrolujte, zda z potrubí neunikla zbývající voda.
- Základnovou stanici nepřipojujte k systému teplé vody.
- Před instalací musí být stanice odpojena od napájení.

Požadavky na umístění

- Místo instalace nesmí být vystaveno přímému slunečnímu záření; místo instalace musí být suché.
- Doporučujeme umístit jednotku v blízkosti zdroje vody a podlahového odtoku.
- Doporučujeme, aby vzdálenost mezi stanicí a zásuvkou nebyla větší než 1,5 m.
- Odstraňte všechny předměty před stanicí ve vzdálenosti do 1 m.
- V blízkosti místa instalace by neměl být práh vyšší než 2,2 cm. (Pokud je výška prahu 2,2-3,5 cm, je třeba zvlášť zakoupit speciální prahovou rampu).
- Umístěte stanici na místo, kde je dosažitelný dostatečně silný signál Wi-Fi 2,4 GHz.

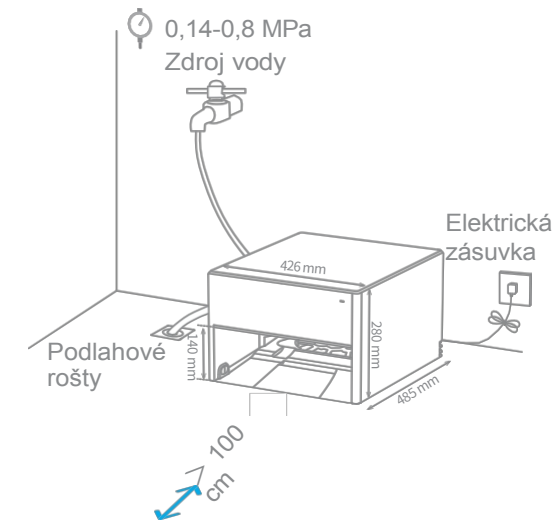

Návod k montáži

Dokončená montáž

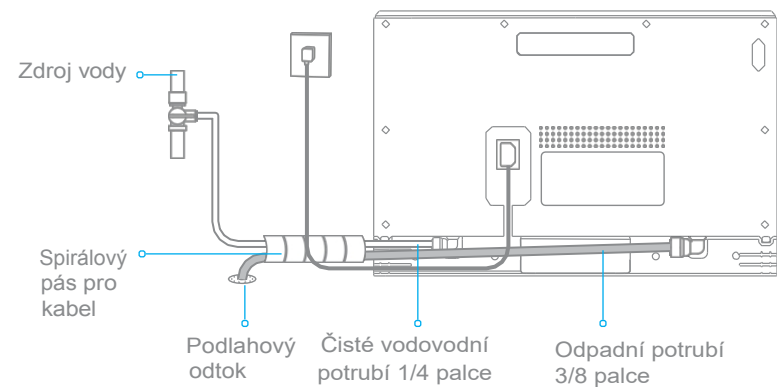

Pozor:

- Obrázky v tomto návodu k montáži jsou pouze orientační. Vezměte prosím v úvahu skutečnou situaci na místě.
- Instalační výška odpadního potrubí nesmí přesáhnout 80 cm.

Způsob upevnění spojovací pojistné spony

Umístěte rukojeť na zajišťovací svorku konektoru, jak je znázorněno na obrázku, a poté svorku zatlačte dolů podél drážky, jak je znázorněno na obrázku.



Poznámka: Zkontrolujte, zda jsou všechny spoje dobře namontované.

Návod k montáži

Potřebné nářadí (není součástí dodávky)



Šroubovák



Teflonová páska

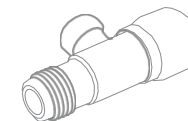

Úhlový ventil

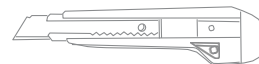

Nůž

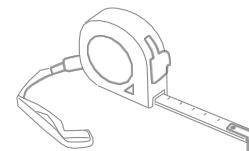

Měřicí páska

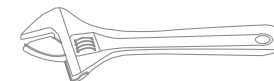

Nastavitelný klíč

Návod k montáži

① Připojení odpadního potrubí

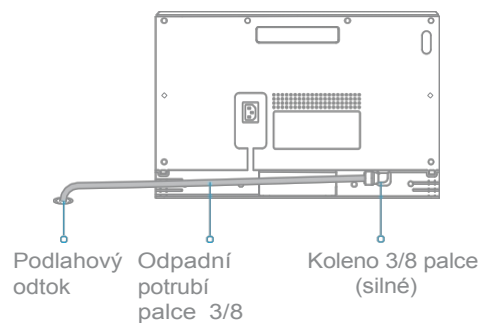

Pozor:

- Před instalací pevně přitlačte pojistný kroužek na koleno a sejměte ochrannou krytku proti úniku z výroby.
- Pokud se rozhodnete pro instalaci s odtokem na stěnu, výška odtoku vody by měla být ≤ 80 cm.

② Připojení přívodního potrubí čisté vody

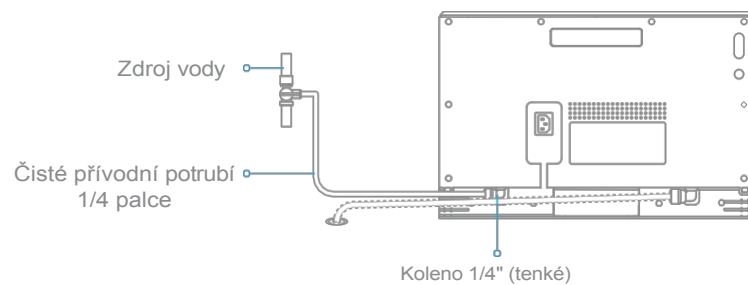

Návod k montáži

③ Instalace třicestného přepínacího ventilu

Pozor:

- Před montáží zavřete hlavní vodovodní ventil v domě a zkontrolujte, zda z potrubí neuniká zbývající voda.
- Před instalací zkontrolujte, zda je těsnicí kroužek na svém místě. Pokud tomu tak není, je třeba všechny armatury s vnějším závitem pevně omotat teflonovou páskou 6-9 otáček ve směru šroubování, aby se zabránilo úniku vody.
- Před instalací třicestného přepínacího ventilu doporučujeme na vodovodní kohoutek nainstalovat úhlový ventil.
- V případě potřeby použijte nastavitelný klíč.
- V níže uvedené instalaci je jako příklad použit třicestný přepínací ventil (G1/2), stejným způsobem se instaluje ventil velikosti G3/8.

Dokončená montáž

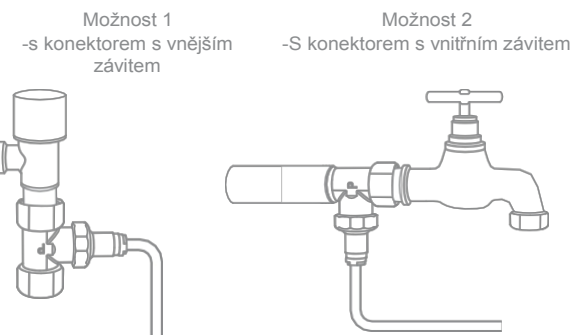

Možnost 1 - připojení s vnějším závitem

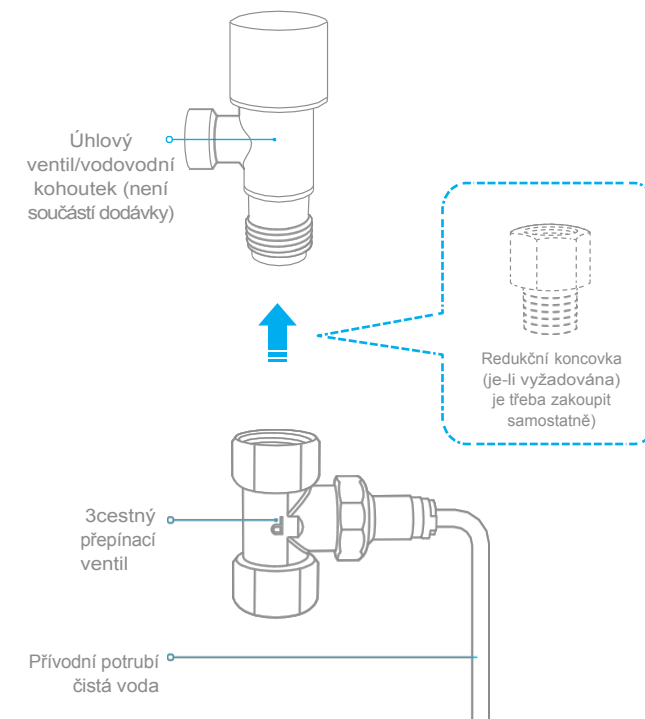

Návod k montáži

Možnost 2 - připojení s vnitřním závitem

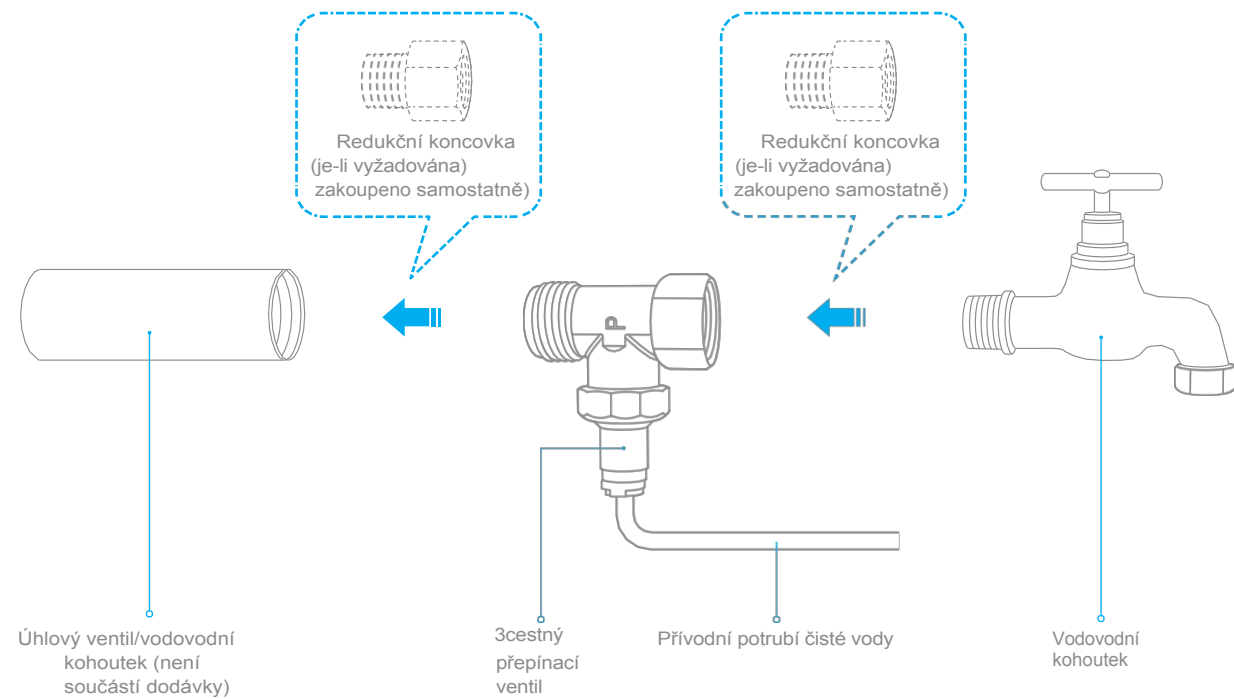

Návod k montáži

④ Uspořádání vodovodního potrubí a rozvodů

1. Vodovodní potrubí a kabel upněte pomocí kabelové svorky.

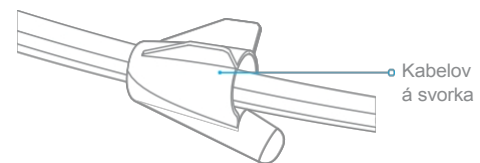

3. Vytáhněte kabelovou svorku směrem dozadu a oviňte vodovodní trubku a elektrický kabel.

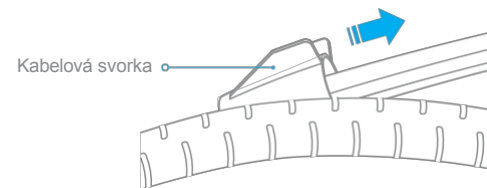

2. Našroubujte spodní část kabelové svorky do spirálového pláště kabelu.

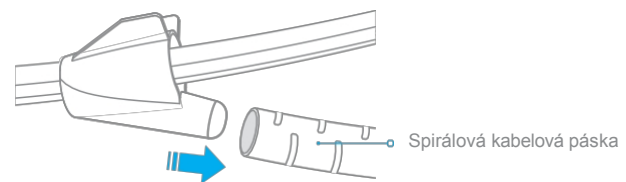

Testování zařízení

Metoda testování

1. Před zkouškou zapněte základnu a otevřete hlavní ventil vody v domácím systému a úhlový ventil.
2. Stáhněte si aplikaci a nakonfigurujte ji podle uživatelské příručky. Po úspěšné instalaci zařízení se v aplikaci zobrazí vyskakovací okno: proveďte další kroky testu podle pokynů.
3. Znovu připojte základnu a znovu zkontrolujte, zda sada pro připojení vody funguje správně.

Pozor:

- Těsnící víko n á d r ž e na odpadní vodu by se nemělo otvírat, pokud je přístroj v provozu, protože vnitřní těsnění je nezbytné pro odtok odpadní vody.
- Postupujte podle doporučení uvedených v nejnovější verzi aplikace.

✓ **INSTALACE DOKONČENA**

Příprava domu

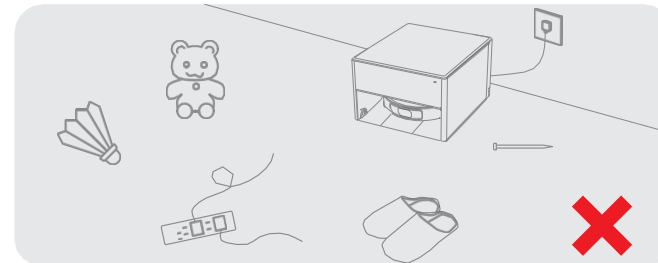

Před čištěním odstraňte ze země nestabilní, křehké, cenné nebo nebezpečné předměty a uklidte kabely, oblečení, hračky, tvrdé a ostré předměty, aby nedošlo k zamotání, poškrábání nebo nárazu do robota a jeho poškození.

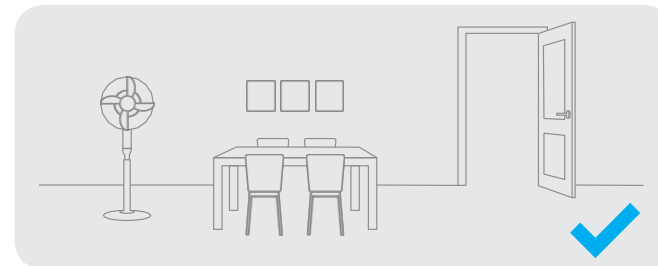

Otevřete dveře úklidové místnosti a umístěte nábytek na správné místo, abyste ponechali více prostoru.

Pozor:

- Při prvním spuštění robota sledujte, jak se čistí, abyste včas odstranili všechny překážky.
- Přídavná světla LED poskytují dodatečné osvětlení ve stinném prostředí.
- Nevysávejte tvrdé předměty, jako jsou kameny, ocelové kuličky a části hraček, ani tvrdé předměty, jako jsou nečistoty, rozbité sklo, hřebíky, jinak může dojít k poškrábání podkladu.

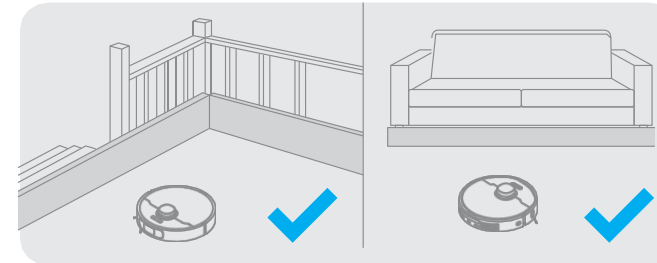

Před úklidem postavte na okraj schodiště a pohovky fyzickou zábranu, abyste zajistili hladký chod robota.

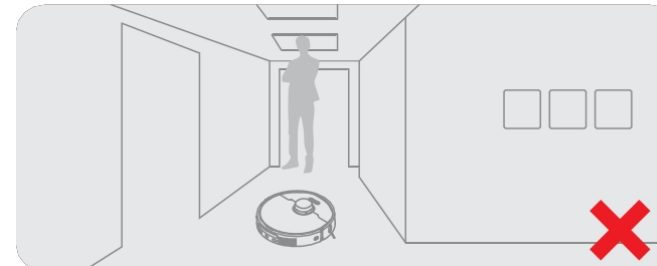

Abyste robota ochránili před nerozpoznanými místy, která je třeba vyčistit, nestůjte před ním, před prahem, na chodbě nebo na úzkých místech.

Před použitím

1. Instalace součástí pro připojení automatického systému doplňování a odvodňování vody

Podrobná doporučení pro instalaci jsou uvedena v příloženém návodu k obsluze.

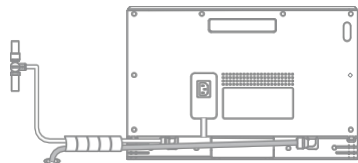

Poznámka: Před instalací uzavřete hlavní vodovodní ventil v domě a úhlový ventil a zkontrolujte, zda z potrubí neuniká zbývající voda.

2. Nastavte stanici a zapojte ji do elektrické zásuvky.

Umístěte stanici na maximálně otevřeném místě s dobrým signálem Wi-Fi. Odstraňte všechny předměty před stanicí ve vzdálenosti do 1 m. Poté vložte napájecí kabel do stanice a zapojte jej do zásuvky.

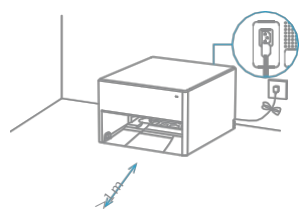

Kabel bezpečně zasuňte směrem nahoru, dokud se nerozsvítí kontrolka.

Pozor:

- Dbejte na to, aby signalizační prostor nebyl blokován žádným předmětem.
- Abyste zabránili namočení dřevěných podlah nebo koberců, doporučujeme stanici umístit na keramickou nebo mramorovou dlažbu.

3. Odstraňte bezpečnostní prvky robota a nainstalujte sestavu mopu

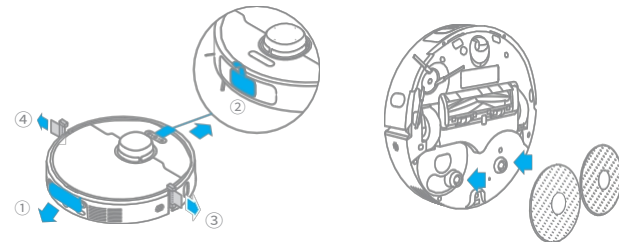

4. Připojení robota ke stanici

Stiskněte a podržte tlačítko na robotu po dobu 3 sekund, aby se zapnul. Umístěte robota do stanice sestavou mopu směrem k zásobníku. Poté uslyšíte hlasový pokyn, jakmile se robot úspěšně připojí ke stanici.

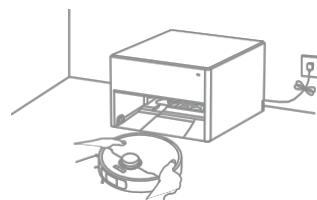

Poznámka: Před prvním použitím robota doporučujeme robota plně nabít. Pokud nelze robota zapnout po vybití baterie, připojte jej ručně ke stanici a nabijte jej.

Před použitím

5. instalační test

Pomocí aplikace Dreamehome zkontrolujte, zda stanice umí automatické doplňování a vypouštění vody.

6. Přidejte čisticí roztok

Funkční zásuvku otevřete ručně. Otevřete horní kryt přihrádky pro automatické přidávání mycího prostředku a nalijte mycí roztok. Čisticí roztok se bude přidávat automaticky během provozu.

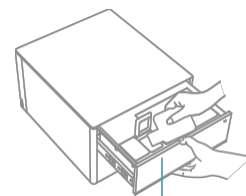

Automatický dávkovač pracího prostředku

Poznámka: Automatickou nádržku na prací prostředek lze naplnit peroxidem. Nepoužívejte jiný prací prostředek než ten, který doporučuje výrobce, protože hrozí riziko poruchy spotřebiče.

Propojení s Dreamehome

1. Stažení aplikace Dreamehome

Naskenujte QR kód na robotovi nebo vyhledejte "Dreamehome" v obchodě s aplikacemi a stáhněte a nainstalujte jej.

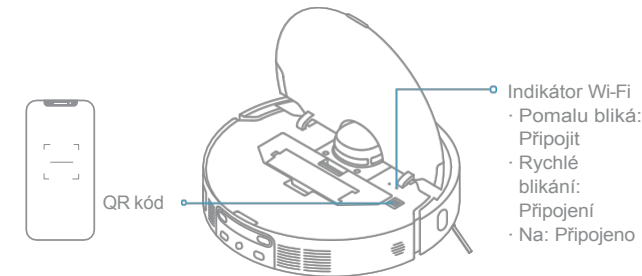

Pozor:

- Podporována je pouze Wi-Fi 2,4 GHz.
- Vzhledem k aktualizacím aplikačního softwaru se mohou skutečné operace lišit od pokynů v této příručce. Postupujte podle pokynů v o d l e aktuální verze aplikace.



2. Přidání zařízení

Otevřete aplikaci Dreamehome, klepněte na "Scan QR code to connect" a znovu naskenujte stejný QR kód na robotovi, abyste zařízení přidali. Podle zobrazených pokynů dokončete připojení Wi-Fi.

Poznámka: Pokud chcete obnovit Wi-Fi, zopakujte krok 2 a poté podle zobrazených pokynů dokončete připojení Wi-Fi.

Způsob použití

Zapnutí/vypnutí

Stiskněte a podržte tlačítko po dobu 3 sekund, čímž se robot  zapne. Měl by se rozsvítit indikátor napájení. Umístěte robota do stanice, měl by se automaticky zapnout a začít se nabíjet.  Chcete-li robota vypnout, odsuňte jej od stanice, stiskněte tlačítko a podržte je po dobu 3 sekund.

Rychlé mapování

Po prvním nastavení sítě postupujte podle pokynů v aplikaci a rychle vytvořte mapu. Robot začne mapovat bez čištění. Po návratu robota do stanice je proces mapování dokončen a mapa se automaticky uloží.

Pauza/spánek

Když robot běží, stisknutím libovolného tlačítka jej pozastavíte. Pokud robot není v provozu déle než 10 minut, automaticky přejde do režimu spánku. Všechny indikátory na robotu se vypnou. Stisknutím libovolného tlačítka na robotovi nebo pomocí aplikace jej probudíte.

Poznámka: Pokud je robot zastaven a umístěn do stanice, aktuální proces čištění se ukončí.

Automatické obnovení čištění

Pokud se baterie blíží k vybití, robot se automaticky vrátí do stanice k dobíjení. Po dobíjení na odpovídající úroveň bude robot pokračovat v nedokončených úklidových úkolech.

Poznámka: Chcete-li tuto funkci používat, aktivujte ji v aplikaci.

Režim Nerušit (DND)

Pokud je robot nastaven do režimu Nerušit (DND), nebude pokračovat v úklidu a kontrolka napájení zhasne. Režim DND je ve výchozím nastavení z výroby deaktivován. Pomocí aplikace můžete režim DND aktivovat nebo upravit dobu DND. Výchozí doba DND je 22:00- 8:00.

Pozor:



- Plánované úklidové práce se během DND neprovádějí.

- Po uplynutí doby DND bude robot pokračovat v úklidu.

Bodové čištění

Když je robot v pohotovostním režimu, stisknutím tlačítka  aktivujete režim odstraňování skvrn. V tomto režimu robot vyčistí čtvercovou plochu o rozměrech 1,5 x 1,5 metru kolem a vrátí se do výchozího bodu, čímž dokončí čištění skvrn.

Restartování robota

Pokud robot přestane reagovat nebo se nemůže vypnout, stiskněte tlačítko  a podržte je po dobu 10 sekund, čímž se zařízení vypne. Poté stiskněte a podržte tlačítko  po dobu 3 sekund, čímž se robot zapne.



Způsob použití

Vysávání a vytírání

Pozor:

- Při prvním použití sestavy mopu provede robot tento úkol ve výchozím nastavení. "Vysávání a vytírání."
- Při použití stanice automaticky čerpá čistou vodu a vypouští použitou vodu.

1. Zahájení čištění

Chceš, aby robot opustil stanici a začal  pro čištění stiskněte tlačítko na stanici nebo tlačítko na  robotovi nebo použijte aplikaci. Robot pak na základě vytvořené mapy naplánuje optimální trasu úklidu a provede tento úkol.

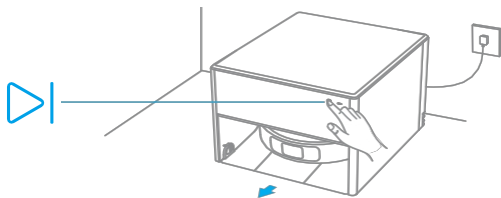

Pozor:

- Než robot začne vytírat, vyčistí se podložky mopu, proto trpělivě vyčkejte.
- Aby bylo možné robota po čištění snadno vrátit do stanice, doporučujeme jej ze stanice spustit. Nepohybuje stanici ani zásobníkem, pokud je robot spuštěn.
- Funkci mytí horkou vodou lze aktivovat v aplikaci na kartě mycích úkolů, která funguje ve všech režimech. Abyste předešli opaření, nedotýkejte se výtoků vody, když je funkce aktivována.

2. Automatické čištění mopem

Během úklidu se robot automaticky vrátí do stanice a vyčistí mop podle frekvence použití zadané v aplikaci. Stanice automaticky doplní nádrž robota vodou a robot bude pokračovat v úklidu.

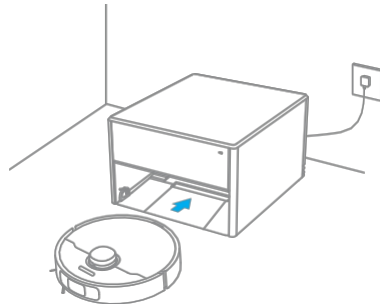

3. Automatické vyprazdňování nádoby na prach a praní a sušení krytů mopu

Jakmile robot dokončí úklid a vrátí se do stanice knabití, stanice automaticky vyprázdní zásobník na prach. Poté se mopové utěrky vyperou a vysuší.

Pozor:

- Pokud je v aplikaci vypnuta funkce automatického vyprazdňování, stanice nebude automaticky vyprazdňovat zásobník na prach.
- Stanice vyprázdní zásobník na prach podle nastavení v aplikaci.

Běžná údržba

Díly

Pro udržení robota v dobrém stavu je vhodné zkontrolovat použití příslušenství v aplikaci nebo následující tabulku z hlediska plánované údržby.

Část	Frekvence údržby	Doba výměny
Hlavní kartáč	Jednou za 2 týdny	Každých 6 až 12 měsíců
Filtr prachové nádoby		Každých 3 až 6 měsíců
Boční kartáč		/
Držák mopové podložky		/
Zásobník	Každé 2 měsíce	/
Signalizační oblast stanice	Jednou měsíčně	/
Nabíjecí kontakty stanice		
Samočinné vyprazdňování ventilační stanice		
Vícesměrné kolo		
Hranové senzory		
Snímač laserového dálkoměru (LDS)		
Dvouřádkové 3D laserové senzory		

Část	Frekvence údržby	Doba výměny
Senzor na koberci	Jednou měsíčně	/
Hranové senzory		
Okno nárazníku		
Nabíjecí kontakty robota		
Nárazník		
Automatický vypouštěcí ventil robota		
Automatické doplňování vody do robota		
Spodní část robota	Čištění podle potřeby	/
Nádoba na prach		
Prachový sáček	/	Každé 2 až 4 měsíce
Podložka pod mop	/	Každé 1 až 3 měsíce

Poznámka: Četnost výměny závisí na způsobu používání robota. Pokud dojde k výjimce způsobené zvláštními okolnostmi, musí být díly vyměněny.

Běžná údržba

Základna zásobníku

Stanice provede automatické čištění zásobníku při každém popování. Pro hloubkové čištění viz níže uvedené kroky.

1. Stiskněte svorky základny zásobníku a vyjměte ji.

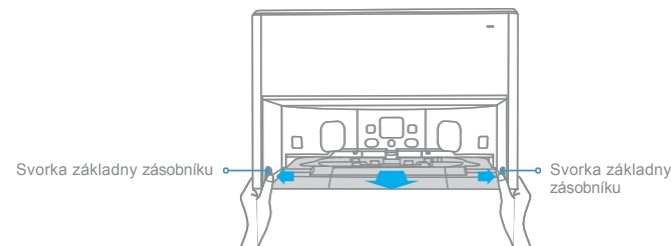

2. Vyjměte zásobník. Opláchněte zásobník a podstavec zásobníku čistou vodou a vyčistěte je vhodným nástrojem.

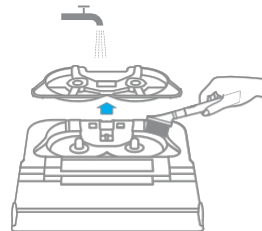

3. Obráťte zásobník, sejměte kryt válce a následně válec a vytáhněte jeho koncové zátky.

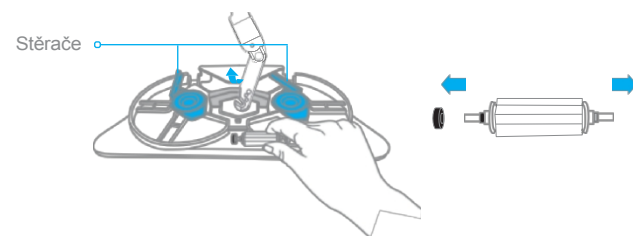

Pozor:

- Pokud je kryt válce blokován stěrači na obou stranách zásobníku, otočte válcem a odsuňte je stranou.
- Kryt válce lze sejmout vhodným nástrojem, například čisticím nástrojem, který je součástí sady.

4. Odstraňte vlasy zapletené do válečku a poté znovu sestavte díly podle příslušných barev, jak je uvedeno níže.



Běžná údržba

5. Zásobník a jeho základnu otřete měkkým suchým hadříkem a poté je znovu sestavte.

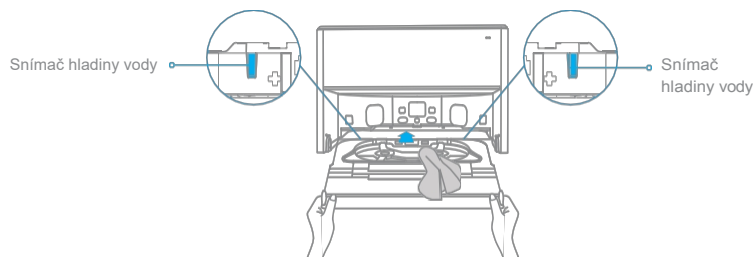

Poznámka: Při demontáži podstavce splachovací vaničky dávejte pozor, abyste nepoškodili snímače hladiny vody na něm. Pokud na povrchu zůstanou skvrny od vody, otřete snímače hladiny vody měkkým suchým hadříkem před opětovnou instalací základny vaničky.

6. Použijte aplikaci nebo stiskněte tlačítko  na robotovi, který se vrátí na stanici.

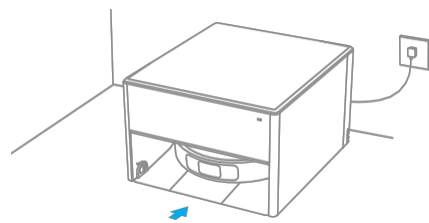

Poznámka: Během čištění by robot neměl dostat pokyn k návratu do stanice.

Běžná údržba

Prachový sáček

1. Funkční zásuvku otevřete ručně.

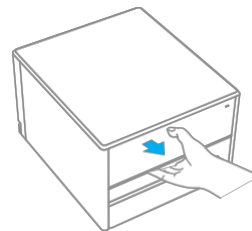

2. Sáček na prach vyhodte.

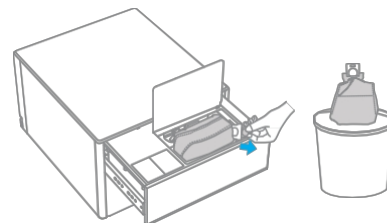

Poznámka: Zatáhnutím za rukojeť směrem nahoru se prachový sáček utěsní, aby nedošlo k náhodnému vypadnutí sáčku a nečistot.

3. odstraňte prach a nečistoty z filtru suchým hadříkem.

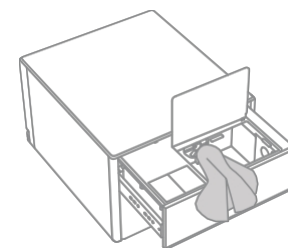

4 Nasadte nový prachový sáček a poté ručně zavřete funkční zásuvku.

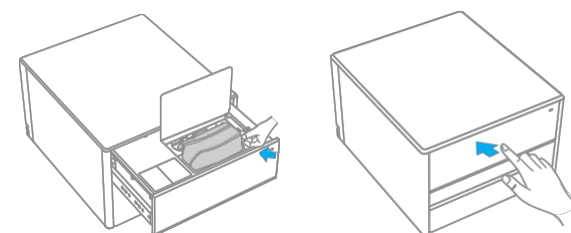

Běžná údržba

Hlavní kartáč

1. Zatlačte západky krytu kartáče dovnitř a sejměte kryt, vyjměte kartáč z robota.

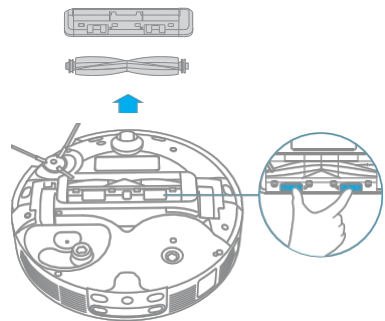

2. Vytáhněte kryty kartáčů na obou koncích kartáče podle obrázku. Pomocí čistícího nástroje, který je součástí vybavení, odstraňte všechny vlasy zachycené v kartáči. Znovu nasadte kryty kartáčů na obou koncích kartáče a poté samotný kartáč. Zatlačte na ochranný kryt kartáče, aby byl kartáč zajištěn na svém místě.

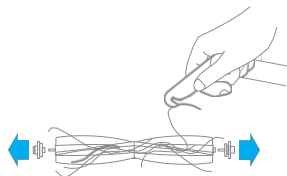

Boční kartáč

Pomocí šroubováku odšroubujte boční kartáček, odstraňte z něj vlasy a poté jej našroubujte zpět.

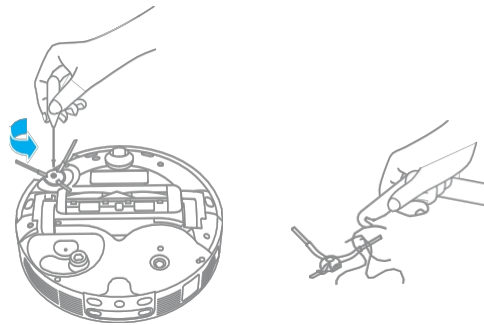

Držák mopové podložky

Vyjměte a umyjte držák mopy.

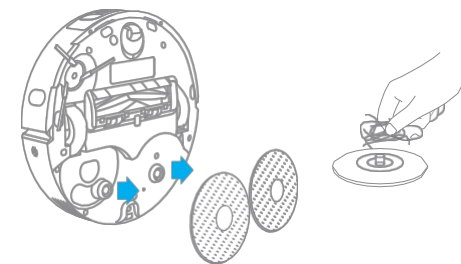

Běžná údržba

Nádoba na prach a filtr

1. Otevřete víko robota a stisknutím západky nádoby na prach ji vyjměte.

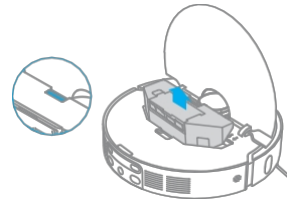

2. Otevřete víko nádoby na prach, sejměte nasazený filtr a vyprázdněte nádobu podle obrázku.

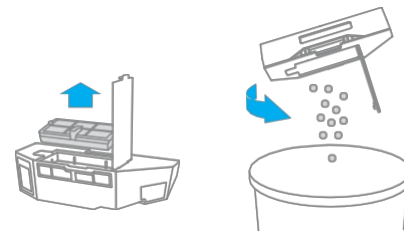

3. Jemným poklepáním na koš filtru odstraňte nečistoty.



Poznámka: Nepokoušejte se čistit filtr kartáčem, prstem nebo ostrými předměty, protože hrozí jeho poškození.

4. Před opětovnou instalací nádobu na prach a filtr vypláchněte vodou a zcela vysušte.

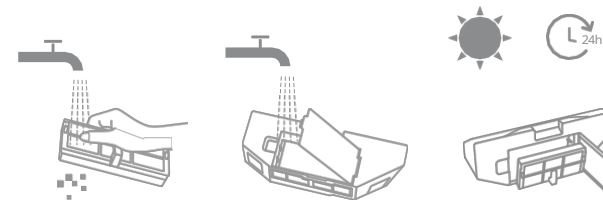

Pozor:

- Nádobu na prach a filtr vypláchněte pouze čistou vodou. Nepoužívejte čisticí prostředky.
- Nádobu na prach a filtr nepoužívejte, dokud nejsou zcela suché.

Běžná údržba

Senzor robota a nabíjecí kontakty

Otřete senzory a nabíjecí kontakty robota měkkým a suchým hadříkem, jak je znázorněno na obrázku níže.

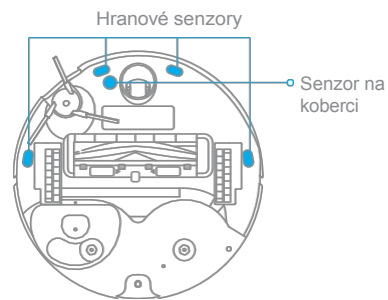
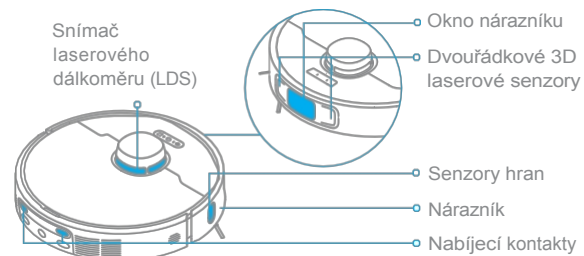

Poznámka: Mokrý hadřík může poškodit citlivé součásti robota a stanice. K čištění používejte suchý hadřík.

Nabíjecí kontakty

Očistěte nabíjecí kontakty stanice a signální pole měkkým suchým hadříkem.

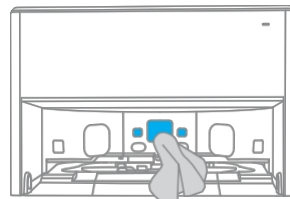

Automatické vyprazdňování zásuvek

Vyčistěte výstupy automatického ventilátoru robota a stanice měkkým suchým hadříkem:

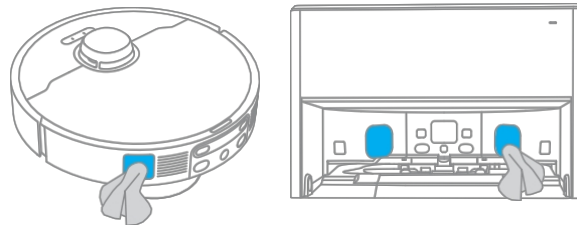

Běžná údržba

Filtr odpadní vody

Otevřete víko a vyjměte použitý vodní filtr. Filtr opláchněte vodou a znovu jej vložte.

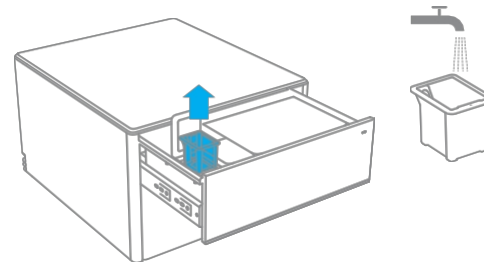

Podložka pod mop

Vyjměte podložku mopu z držáku a vyměňte ji.

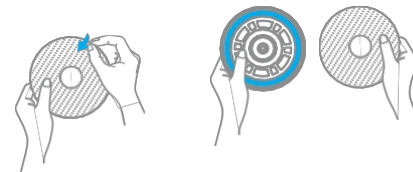

Baterie

Robot obsahuje vysoce výkonnou lithium-iontovou baterii. Při každodenním používání udržujte akumulátor dobře nabitý, abyste udrželi jeho výkon na optimální úrovni. Pokud robot delší dobu nepoužíváte, vypněte jej a složte. Aby nedošlo k poškození v důsledku nadměrného vybití, měl by být robot dobijen nejméně každé tři měsíce.

Vícsměrné kolo

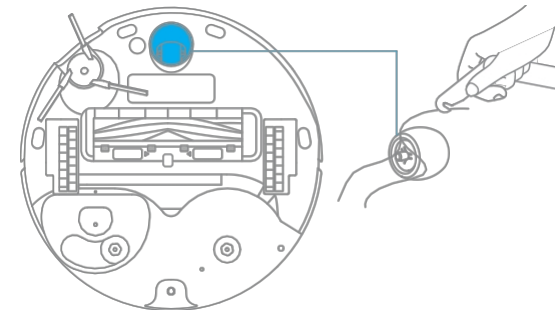

Pozor:

- Pomocí malého šroubováku oddělte nápravu od pneumatiky vícekolového kola. Nevyvíjejte nadměrnou sílu.
- Opláchněte vícekolečko pod tekoucí vodou a nasadte jej zpět, až bude zcela suché.

Pokyny pro demontáž

! VYŽADOVÁNO POUZE V PŘÍPADĚ VRÁCENÍ

1. Chcete-li vypustit vodu, která zůstala v robotu i v systému stanice, použijte aplikaci pro aktivaci funkce vypouštění vody.

Poznámka: Vyměňte dno zásobníku a zkontrolujte, zda v něm nezůstalo být jen malé množství vody. Pokud ano, otřete podstavec do sucha a nasadte jej zpět.



2. Funkční zásuvku otevřete ručně. Umístěte nádobu pod přihrádku automatického podávání pracího prostředku, poté vyjměte zátku a mírně nakloněte stanici tak, aby veškerý zbývající prací prostředek vytekl do nádoby. Nakonec nasadte zátku zpět.

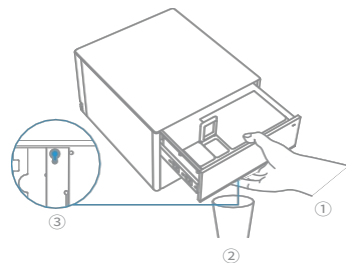

3. Před demontáží vyjměte zástrčku stanice z elektrické zásuvky, poté uzavřete hlavní ventil vody v domácím systému a uhlavý ventil.

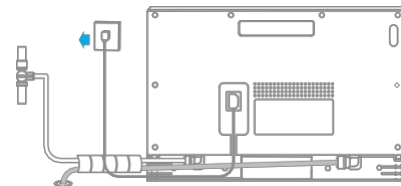

4. Nejprve vytáhněte zajišťovací svorku šroubení. Poté pevně stiskněte pružný kroužek a trubku vyjměte. Uniklou vodu shromážděte do nádoby.

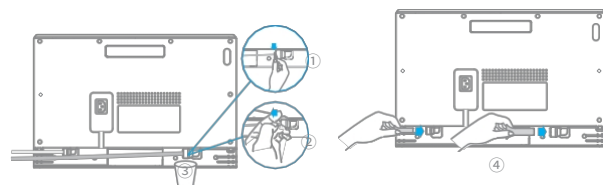

Pozor:

- Vodovodní potrubí nevytahujte násilím, hrozí jeho poškození.
- **Před zabalením a odesláním zařízení vyjměte náhradní zástrčku z konektoru vně nádoby na prach a zajistěte kolena pod stanicí, která zabrání úniku vody.**

Diagnostika závad

Problém	Řešení
Robot se nezapne.	Baterie je vybitá. Nabijte robota na stanici a zkuste to znovu. Teplota baterie je příliš nízká nebo příliš vysoká. Doporučuje se provozovat přístroj v rozmezí teplot od 0 °C do 40 °C.
Robot se nenabíjí.	Stanice není připojena k napájení, zkontrolujte, zda jsou oba konce napájecího kabelu správně zapojeny. Špatný kontakt mezi nabíjecími kontakty na stanici a robotem, očistěte nabíjecí kontakty. Zkontrolujte, zda na konektoru robota není cizí těleso, a v takovém případě ho odstraňte.
Robot se nepřipojí k síti Wi-Fi.	Nesprávné heslo sítě Wi-Fi. Zkontrolujte, zda je heslo použité pro připojení k síti Wi-Fi správné. Robot nepodporuje připojení Wi-Fi 5 GHz. Zkontrolujte, zda je robot připojen k síti Wi-Fi 2,4 GHz. Špatný signál Wi-Fi. Ujistěte se, že se robot nachází v oblasti s dobrým pokrytím Wi-Fi. Robot nemusí být připraven ke konfiguraci. Ukončete aplikaci a znovu do ní vstupte, pak to zkuste znovu podle pokynů.
Robot nemůže najít stanici a vrátit se do ní.	Stanice byla odpojena od zdroje napájení nebo byla přemístěna, když se robot nacházel mimo stanici. Připojte stanici ke zdroji napájení nebo umístěte robota na stanici pro nabíjení. V okolí stanice je příliš mnoho překážek. Umístěte stanici do otevřenější oblasti. Pohyb robota může způsobit změnu jeho polohy, a pokud se změna polohy nezdaří, mapa se vytvoří znovu. Pokud je robot příliš daleko od stanice, nemusí být schopen se sám vrátit a v takovém případě bude nutné jej na stanici umístit ručně. Očistěte signální pole na stanici, abyste odstranili prach a nečistoty.
Robot se nemůže vrátit na stanici.	Abyste zabránili zablokování robota, odstraňte všechny překážky v okruhu 1 m před stanicí. Cesta zpět k nabíjecí stanici je blokována, např. zavřenými dveřmi. Pokud je podlaha před stanicí příliš mokrá, může robot uklouznout. V takovém případě před dalším pokusem odstraňte přebytečnou vodu. Doporučujeme přemístit stanici na jiné místo a zkusit to znovu.
Robot se nevypíná.	Robota nelze během nabíjení vypnout. Chcete-li robota vypnout, doporučujeme jej od stanice oddálit a poté stisknout a podržet tlačítko napájení po dobu 3 sekund. Pokud se robot nedá vypnout podle kroku 1, stiskněte a podržte tlačítko napájení po dobu 10 sekund, čímž se přístroj vypne. Pokud problém přetrvává, kontaktujte poprodejní servis.

Diagnostika závad

Problém	Řešení
Nízká rychlost nabíjení.	Plné nabití robota trvá 4,5 hodiny, pokud je baterie vybitá. Pokud provozujete robota při teplotách mimo rozsah uvedený v technických specifikacích, rychlost nabíjení se automaticky sníží, aby se prodloužila životnost baterie. Nabíjecí kontakty robota a stanice mohou být znečištěné, otřete je suchým hadříkem.
Při práci robota se hluk zvyšuje.	Zkontrolujte, zda není filtr prachové nádoby ucpaný. Pokud ano, vyčistěte jej nebo vyměňte. Do hlavního kartáče se mohl zachytit nějaký tvrdý předmět nebo se dostal do nádoby na prach. Zkontrolujte a odstraňte všechny tvrdé předměty. Hlavní nebo boční kartáč může být zamotaný. Zkontrolujte a odstraňte všechny cizí předměty. Přepněte režim sání na Standardní nebo Tichý.
Robot se pohybuje, aniž by se držel pevné trasy.	Před použitím robota je třeba uspořádat předměty, jako jsou napájecí kabely a přezůvky. Práce na mokřém a kluzkém povrchu způsobuje prokluzování hlavního kola. Před použitím robota doporučujeme mokré plochy vysušit. Otřete okénko nárazníku a 3D dvouřádkový laserový snímač na robotovi čistým, měkkým hadříkem, aby byly čisté a nepřekážely.
Robot vynechává místnosti určené k úklidu.	Ujistěte se, že jsou dveře ukližených místností otevřené. Zkontrolujte, zda u dveří do místnosti není práh vyšší než asi 2 cm. Robot není schopen překonat vysoké prahy nebo schody. Plocha před úklidovou místností může být mokrá nebo kluzká, což může způsobit, že robot uklouzne a pracuje nestandardně. Před použitím robota podlahu vysušte.
Robot po nabití nepokračuje v úklidu.	Ujistěte se, že robot není nastaven do režimu "Nerušit" (DND), který mu brání pokračovat v úklidu.  Robot nebude pokračovat v úklidu, když ho ručně umístíte do stanice nebo ho do stanice odešlete prostřednictvím aplikace nebo stisknutím tlačítka .

Diagnostika závad

Problém	Řešení
Stanice nemůže automaticky vyprázdnit zásobník na prach.	Zkontrolujte, zda není prachový sáček v koši plný. Pokud není sáček na prach plný, zkontrolujte, zda nejsou na automatických ventilačních otvorech robota, na stanici nebo v nádobě na prach nějaké překážky. V takovém případě včas vyčistěte zablokovanou část. Zkontrolujte, zda je funkční zásuvka otevřená. Pokud je otevřená, zavřete ji.
Hladina vody v zásobníku není správná.	Zkontrolujte, zda těsnění v nádrži na použitou vodu není uvolněné nebo špatně nasazené, a v případě potřeby jej ručně opravte. Pokud problém přetrvává, kontaktujte poprodejní servis. Jemně zatlačte na nádržku na použitou vodu, abyste se ujistili, že je správně nasazena. Vyměňte zásobník a zkontrolujte, zda není ucpaný odtok, a vyčistěte jej. Zkontrolujte č i s t í c í roztok. Nepřidávejte jinou kapalinu než oficiálně schválený č i s t í c í roztok.
Rukojeť mopu je abnormálně zvednutá.	Vyměňte držák mopu a zkontrolujte, zda v něm neuvízly žádné cizí předměty, poté robota znovu spusťte. Pokud problém přetrvává, kontaktujte poprodejní servis.
Nesprávný přívod vody do nádrže na odpadní vodu.	Vyměňte zásobník, zkontrolujte, zda není ucpaný, a pokud ano, vyčistěte jej. Zkontrolujte, zda je správně nasazen těsnicí kryt nádrže na odpadní vodu, protože vnitřní těsnění soupravy je nezbytné pro odtok odpadní vody. Zkontrolujte, zda jsou správně zasunuty odpadní trubky. Zkontrolujte, zda těsnění v nádrži na použitou vodu není uvolněné nebo špatně nasazené, a v případě potřeby jej ručně opravte.
Nesprávné vypouštění vody z nádrže na použitou vodu.	Zkontrolujte, zda není filtr nebo odpadní potrubí ucpané, a pokud ano, vyčistěte je. Zkontrolujte, zda není odpadní potrubí ohnuté nebo stlačené těžkým předmětem, který by bránil jeho správné funkci; vývod odpadní vody by měl být ve výšce ≤ 80 cm. Zkontrolujte, zda je připojena napájecí zástrčka.

V případě potřeby nás kontaktujte na adrese <https://global.dreametech.com>.

Specifikace

Robot

Model	RLX73CE
Doba nabíjení	Přibližně 4,5 hodiny
Jmenovité napětí	14,4 V ---
Jmenovitý výkon	75 W
Provozní frekvence	2400-2483,5 MHz
Maximální výstupní výkon	<20 dBm

Za normálních provozních podmínek by mělo být toto zařízení umístěno ve vzdálenosti nejméně 20 cm od antény a těla uživatele.

Dokovací stanice

Model	RBXE0203
Jmenovitý příkon	220-240 V-50-60 Hz
Jmenovitý výkon	20 V ± ,5 A
Jmenovitý výkon (při vyprázdnění)	1000 W
Jmenovitý výkon (při mytí horkou vodou)	1540 W
Jmenovitý výkon (při nabíjení a sušení)	90 W
Rozsah tlaku vody	0,14-0,8 MPa

Pozor:

- Jmenovitý výkon (při čištění horkou vodou) se určuje podle hodnoty výkonu během reprezentativního období (teplota vody 25 °C).
- Jmenovitý výkon (během nabíjení a sušení) určuje hodnotu výkonu během celé doby nabíjení.

Vyjmutí a likvidace baterie

Vestavěná lithium-iontová baterie obsahuje látky nebezpečné pro životní prostředí. Před likvidací zajistěte, aby byl akumulátor vyjmut odborným personálem a sešrotován ve vhodném recyklačním zařízení.

– Před vyřazením je nutné baterii ze zařízení vyjmout;

– Při vyjmutí baterie musí být přístroj odpojen od elektrické sítě;

– bezpečně zlikvidujte baterii.

POZOR:

Před vyjmutím baterie odpojte napájení a baterii co nejvíce vybijte.

Nepoužité baterie zlikvidujte ve vhodném recyklačním zařízení. Nevystavujte baterii vysokým teplotám,

protože by mohlo dojít k jejímu výbuchu.

Při nevhodných podmínkách používání může z baterie unikat elektrolyt. Pokud se elektrolyt dostane do očí nebo na kůži, vypláchněte kontaminované místo velkým množstvím vody a vyhledejte lékařskou pomoc.

Pokyny k odstranění:

1. Otočte robota, vhodným nástrojem odstraňte šrouby na zadní straně robota a sejměte kryt.

2. Odpojte svorky mezi baterií a deskou plošných spojů a vyjměte ji .

Ochrana životního prostředí



Elektronický odpad označený v souladu se směrnicí Evropské unie se nesmí ukládat společně s ostatním komunálním odpadem. Musí být sbírán odděleně a recyklován na určených sběrných místech. Tím, že zajistíte jeho správnou likvidaci, předejdete možným negativním důsledkům pro životní prostředí a lidské zdraví. Systém sběru použitého zařízení je v souladu s místními předpisy o ochraně životního prostředí pro jeho l i k v i d a c i . Podrobnější informace získáte na obecním úřadě, ve středisku čištění nebo v obchodě, kde jste výrobek zakoupili.



Výrobek splňuje požadavky takzvaných směrnic nového přístupu Evropské unie (EU), které se zabývají otázkami bezpečnosti používání, ochrany zdraví a ochrany životního prostředí a které specifikují nebezpečí, jež by měla být zjištěna a odstraněna.

Tento dokument je překladem původní uživatelské příručky vytvořené výrobcem.

Výrobek musí pravidelně udržovat (čistit) sám uživatel nebo specializované servisní středisko na náklady uživatele. Pokud v návodu k obsluze nejsou uvedeny žádné informace o nutné cyklické údržbě nebo servisních úkonech, je třeba pravidelně, nejméně jednou týdně, vyhodnocovat odchylku fyzického stavu výrobku od fyzicky nového výrobku. Pokud je zjištěna nebo nalezena jakákoli odchylka, musí být neprodleně provedena údržba (čištění) nebo servisní opatření. Nebude-li provedena řádná údržba (čištění) a nebude-li reagováno na zjištěný odlišný stav, může dojít k trvalému poškození výrobku. Garant neodpovídá za škody vzniklé v důsledku nedbalosti.

Dovozce: **INNPRO**

INNPRO Robert Błędowski sp. z o.o.
65c Rudzka St.
44-200 Rybnik, Polsko
tel. +48 533 234 303
hurt@innpro.pl
www.innpro.pl

ZJEDNODUŠENÉ EU PROHLÁŠENÍ O SHODĚ

Společnost Dreame Trading (Tianjin) Co., Ltd. tímto prohlašuje, že rádiové zařízení typu [X40 Master cleaning robot] je v souladu se směrnicí 2014/53/EU. Úplné znění EU prohlášení o shodě je k dispozici na této internetové adrese: https://files.innpro.pl/Dreame.

Adresa výrobce: 6975 Yazhou Road, Dongjiang Bonded Port Area, Tianjin Pilot Free Trade Zone, Tianjin, Čína.

Rádiová frekvence: 2400-2483,5 MHz
Maximální výkon rádiové frekvence: <20 dBm

Bezpečnostní opatření

Před nabíjením zkontrolujte, zda jsou kontakty zařízení čisté. Během používání a nabíjení nenechávejte zařízení bez dozoru.

Zajistěte, abyste mohli zařízení v případě nouze rychle odpojit od napájení. Zařízení nikdy nevystavujte vysokým teplotám.

Přístroj nabíjejte na suchém a dobře větraném místě mimo dosah hořlavých materiálů, dodržujte vzdálenost alespoň 1 m od jiných předmětů.

Během nabíjení nikdy nezakrývejte zařízení.

Nikdy nepoužívejte napájecí zdroj, nabíjecí stanici, kabely atd. bez doporučení a schválení výrobce.

Dbejte na svůj majetek, jednotka je vybavena články, které se obtížně hasí, vybavte se hasicím listem.

Dobíjecí baterie LI-ION

Zařízení je vybaveno lithium-iontovou baterií LI ION, která díky své fyzikální a chemické struktuře časem a používáním stárne. Výrobce udává maximální dobu provozu zařízení v laboratorních podmínkách, kdy jsou pro zařízení optimální provozní podmínky a samotná baterie je nová a plně nabitá. Provozní doba ve skutečnosti se může lišit od doby deklarované v nabídce a nejedná se o vadu zařízení, ale o vlastnost výrobku. Pro zachování maximální životnosti baterie se nedoporučuje vybijet baterii na méně než 3,18 V nebo 15 % celkové kapacity. Nižší hodnoty, například 2,5 V pro článek, jej trvale poškodí a na to se nevztahuje záruka. Pokud se baterie nebo celé zařízení nepoužívá déle než jeden měsíc, měla by se baterie nabít na 50 % a úroveň nabití by se měla pravidelně kontrolovat každé dva měsíce. Akumulátor a zařízení skladujte na suchém místě, mimo dosah slunce a teplot pod bodem mrazu.

Baterie LI-PO

Zařízení je vybaveno baterií LI PO (lithium-polymer), která díky své fyzikální a chemické struktuře časem a používáním stárne. Výrobce udává maximální dobu provozu zařízení v laboratorních podmínkách, kdy existují optimální provozní podmínky pro zařízení a samotná baterie je nová a plně nabitá. Provozní doba ve skutečnosti se může lišit od doby deklarované v nabídce a není vadou zařízení, ale vlastností výrobku. Pro zachování maximální životnosti baterie se nedoporučuje vybijet baterii na méně než 3,5 V nebo 5 % celkové kapacity. Nižší hodnoty, například 3,2 V pro článek, jej trvale poškodí a nevztahuje se na to záruka. Pokud baterii nebo celé zařízení nepoužíváte déle než jeden měsíc, nabijte baterii na 50 % a každé dva měsíce pravidelně kontrolujte úroveň jejího nabití. Akumulátor a zařízení skladujte na suchém místě, mimo dosah slunce a negativních teplot.

Záruka

Při změnách a/nebo modifikacích výrobku zanikne záruka. Při nesprávném používání tohoto výrobku výrobce nenese odpovědnost za vzniklé škody.

Likvidace

- Likvidaci tohoto produktu provádějte v příslušné sběrně. Nevyhazujte tento výrobek s komunálním odpadem.
- Pro více informací se obraťte na prodejce nebo místní orgány odpovědné za nakládání s odpady.

Dokumentace

Tento produkt byl vyroben a je dodáván v souladu se všemi příslušnými nařízeními a směrnicemi platnými ve všech členských státech Evropské Unie. Splňuje také veškeré relevantní specifikace a předpisy v zemi prodeje. Oficiální dokumentaci lze získat na vyžádání. Oficiální dokumentace zahrnuje také (avšak nejenom) Prohlášení o shodě, Bezpečnostní technické listy materiálu asprávu o testování produktu.

Vyloučení zodpovědnosti

Design a specifikace výrobku mohou být změněny bez předchozího upozornění. Všechna loga a obchodní názvyjsou registrované obchodní značky příslušných vlastníků a jsou chráněny zákonem. Podrobné informace o záručních podmínkách distributora / výrobce jsou k dispozici na adrese: https://serwis.innpro.pl/gwarancja