

NÁVOD K POUŽITÍ

SKLOKERAMICKÁ VARNÁ DESKA

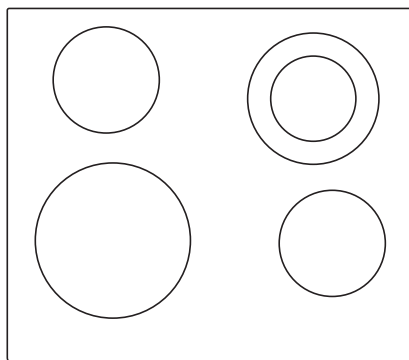

Děkujeme Vám za Vaši důvěru a koupi našeho zařízení.

Tento manuál s podrobnými instrukcemi se poskytuje v zájmu usnadnění práce s tímto výrobkem. Instrukce Vám mají umožnit naučit se vše o Vašem novém zařízení tak rychle, jak je to jen možné.

Ujistěte se, že jste obdrželi nepoškozené zařízení. Pokud naleznete poškození způsobené převozem, prosím, zkontaktujte prodejce, od kterého jste zařízení koupili nebo místní sklad, ze kterého bylo zařízení dodáno. Telefonní kontakt naleznete na faktuře nebo dodacím listu.

Návod k instalaci a zapojení je přiložen na zvláštním listu.

Návod k použití, instalaci a zapojení spotřebiče najdete i na našich webových stránkách:

<http://www.gorenje.com>

V návodu jsou používány následující symboly s těmito významy:

 **INFORMACE!**
Informace, rady, tipy nebo doporučení

 **VAROVÁNÍ!**
Pozor – obecné nebezpečí

Obsah

Bezpečnostní opatření	4
Další důležitá bezpečnostní upozornění	6
Před zapojením zařízení	6
Popis spotřebiče	7
Technické údaje	7
Před prvním použitím zařízení	7
Sklokeramický varný povrch	8
Tipy pro používání kuchyňského nádobí	8
Tipy pro úsporu energie	8
Obsluha varné desky	9
Ovládací panel	9
Zapnutí varné desky	10
Zapnutí plotýnek	10
Automatický rychlý ohřev	11
Tabulka pro automatický rychlý ohřev	11
Rozšířená varná zóna	12
Zóna zvýšeného výkonu	12
Dětský zámek	13
Funkce časovače	14
Pozastavení procesu vaření s funkcí Stop&Go	15
Funkce paměti	15
Automatické vypnutí	15
Vypnutí varné zóny	15
Indikátor zbytkové teploty	15
Maximální doba vaření	16
Vypnutí celé varné desky	16
Uživatelské nastavení	17
Údržba a čištění	18
Tabulka odstraňování poruch a chyb	19
Instalace vestavěné varné desky	20
Postup instalace	20
Přitrditvena sponka	22
Větrací otvory ve spodní části kuchyňské linky.	22
Zapuštěná montáž do pracovní desky	23
Přípevnění pěnového těsnění	27
Připojení varné desky k síťovému napájení	28
Připojovací schéma	28
Likvidace	31

Bezpečnostní opatření



DŮLEŽITÉ BEZPEČNOSTNÍ POKYNY- Důkladně si přečtěte návod a uschovejte ho pro pozdější použití.

Toto zařízení mohou používat pouze děti ve věku 8 a více let a osoby se sníženými psychickými, smyslovými nebo mentálními schopnostmi nebo s nedostatkem zkušeností a znalostí, pokud jsou pod dozorem nebo byly poučeny o bezpečném používání zařízení a rozumějí rizikům při používání. Děti si nemůžou se zařízením hrát. Čištění a uživatelskou údržbu nemůžou vykonávat děti bez dozoru.

VAROVÁNÍ: Zařízení a jeho části mohou být během jeho provozu horké. Dbejte, abyste se nedotkli varných prvků.

Děti mladší 8 let by se k zařízení neměly přibližovat, pokud nejsou pod neustálým dohledem dospělého.

Nepoužívejte parní čističe nebo vysokotlakové čističe k čištění varné desky, protože mohou způsobit úder elektrickým proudem.

Provoz zařízení nelze řídit pomocí externích časovačů nebo samostatným systémem dálkového ovládání.

Prostředky pro odpojení musí být integrovány v pevných rozvodech a v souladu s pravidly pro zapojování rozvodů.

V případě, že je napájecí kabel poškozen, musí být z důvodu předcházení rizik vyměněn výrobcem, jeho servisním technikem nebo podobně kvalifikovanými osobami (Pouze pro spotřebiče s připojovacím kabelem).

VAROVÁNÍ: Pokud je povrch prasklý, vypněte zařízení, abyste zabránili úderu elektrickým proudem. Vypněte veškeré spínače varných zón a zastavte pojistku nebo vypněte hlavní pojistku, aby bylo zařízení úplně izolováno od elektrické sítě.

VAROVÁNÍ: Vaření s tukem nebo olejem na varné desce bez dozoru může být nebezpečné a vzplanout. **NIKDY** se nepokoušejte uhasit oheň vodou, ale vypněte zařízení a přikryjte oheň, např. víkem, hasicí dekou.

VAROVÁNÍ: Nebezpečí požáru: Na plotně nikdy nic neponechávejte.

UPOZORNĚNÍ: Na přípravu pokrmů je nutno dohlížet. Na krátkodobou přípravu pokrmů je nutno dohlížet nepřetržitě.

POZOR: Toto zařízení je určeno pouze pro účely vaření. Nesmíte ho používat pro jakékoliv jiné účely, jako například vytápění místností.

VAROVÁNÍ: Používejte výhradně bezpečnostní chránič na sporák určený výrobcem varného zařízení nebo bezpečnostní chránič uvedený výrobcem zařízení v návodu k použití jako vhodný nebo bezpečnostní chránič zabudovaný v zařízení. Použití nevhodných bezpečnostních chráničů může mít za následek nehody.

Po použití vypněte varnou desku příslušným ovládním a nespolehejte na detektor.

Zařízení musí být napojeno na pevné připojení s možností odpojení. Pevné připojení je v souladu s předpisy upravujícími napájení.

Další důležitá bezpečnostní upozornění

Zařízení je určeno pro použití v domácnosti. Nepoužívejte zařízení pro žádné jiné účely jako je vytápění místností, vysoušení domácích mazlíčků nebo jiných zvířat, papíru, textilií, bylin, atd., jelikož to může mít za následek zranění nebo nebezpečí vzniku požáru.

Zařízení musí být napojeno na pevné připojení s možností odpojení. Pevné připojení je v souladu s předpisy upravujícími napájení.

Pokud je další elektrický spotřebič zapojen do zásuvky se střídavým proudem blízko spotřebiče, ujistěte se, že napájecí kabel není v kontaktu s varnými plochami.

Pokud je napájecí kabel poškozen, měl by být nahrazen výrobcem či kvalifikovaným servisním technikem, abyste předešli rizikům.

Používání sklokeramické varné desky coby odkládacího prostoru může mít za následek poškrábání či jiná poškození. Nikdy na varné desce nezahřívejte potraviny v alobalu či plastových krabičkách. Podobné fólie a nádoby se mohou roztavit, což může způsobit požár či poškození varné desky.

Neskladujte pod zařízením předměty citlivé na teplotu, jako jsou čisticí prostředky či detergenty, plechovky ve spreji, atd.

Drobné rozdíly v barevných odstínech jednotlivých spotřebičů či jejich součástí v rámci stejné designové řady mohou být způsobeny různými faktory, jako jsou například různé úhly, pod nimiž se na spotřebič díváte, různé barvy pozadí, okolních materiálů a osvětlení prostor.

Před zapojením zařízení



VAROVÁNÍ!

Před zapojením zařízení si pečlivě přečtěte návod k použití. Na jakoukoliv opravu nebo nároky ze záruky v důsledku nesprávného zapojení nebo použití zařízení se záruka vztahovat nebude.

Popis spotřebiče



INFORMACE!

Funkce a vybavení spotřebiče se liší v závislosti na modelu.

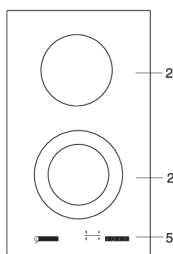
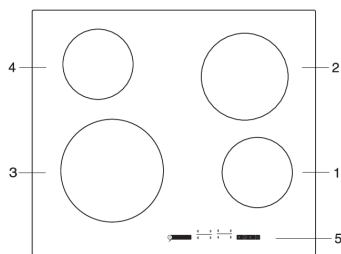

1. (Levá) zadní varná zóna
2. (Levá) přední varná zóna
3. Zadní pravá varná zóna
4. Přední pravá varná zóna
5. Obsluha varné desky

Technické údaje

(V závislosti na modelu)



- A. Výrobní číslo
- B. Kód
- C. Typ
- D. Obchodní známka
- E. Model
- F. Technické údaje
- G. Symbol shody

Typový štítek se základními informacemi o spotřebiči je umístěn na spodní straně varné desky. Informace o typu a modelu spotřebiče naleznete v záručním listu.

Před prvním použitím zařízení

Pokud má Vaše varná deska sklokeramický povrch, čistěte ji vlhkým hadříkem s trochou prostředku na mytí nádobí. Nepoužívejte agresivní čisticí prostředky, jako jsou abrazivní čisticí prostředky, které mohou poškrábat povrch, drsné houby na mytí nádobí nebo odstraňovače skvrn.

Při prvním použití můžete cítit "zápach nového spotřebiče", ten postupně vymizí.

Sklokeramický varný povrch

- Varná deska je odolná vůči změnám teplot.
- Nepoužívejte sklokeramickou varnou desku, je-li prasklá nebo zlomená. V případě pádu ostrého předmětu na varnou desku může deska prasknout. Následky takového pádu mohou být viditelné okamžitě nebo až po určité chvíli.
- Jestliže se na varné desce objeví jakákoliv prasklina, okamžitě vypněte napájení spotřebiče.
- Zkontrolujte, zda varná zóna a dno nádoby na vaření jsou čisté a suché. To umožní lepší vedení tepla a zabrání jakémukoli poškození varného povrchu.
- Do prostoru varné zóny nepokládejte žádné prázdné nádoby. Pokud do varné zóny položíte prázdnou nádobu, může dojít k jejímu poškození. Před umístěním nádoby do varné zóny otřete její dno dosucha, abyste umožnili vedení tepla.

Tipy pro používání kuchyňského nádobí

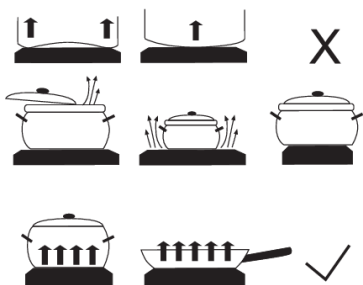

- Používejte kvalitní varné nádoby s rovným a stabilním dnem.
 - Průměr dna nádoby a průměr varné zóny by měly být stejné.
 - Varné nádoby z tvrzeného skla se speciálním broušeným dnem se může pro varné zóny používat, pokud jeho průměr odpovídá průměru varné zóny. Varné nádoby s větším průměrem může kvůli tepelnému napětí prasknout.
 - Ujistěte se, že je hrnec nebo pánev přesně uprostřed varné zóny.
- Pokud používáte tlakový hrnec, nikdy jej nenechávejte bez dozoru, dokud není dosaženo potřebného tlaku. Varná zóna by měla být zpočátku nastavena na maximální výkon, poté dle pokynů výrobce tlakového hrnce používejte příslušný sensor, abyste snížili výkon vaření ve správný čas.
 - Vždy se ujistěte, že je v tlakovém hrnci nebo v jakémkoliv jiném nádobí dostatek vody. Z důvodu přehřátí použití prázdného hrnce na varné zóně může mít za následek poškození jak hrnce, tak varné zóny.
 - Pokud používáte nekonvenční nádoby, řiďte se pokyny výrobce.

Tipy pro úsporu energie

- Při nákupu varného nádobí mějte na paměti, že průměr vyznačený na nádobí se obvykle vztahuje na horní okraj nebo na poklici, které jsou běžně větší než průměr dna nádoby.
- Pokud příprava pokrmu trvá dlouhou dobu, použijte tlakový hrnec. Zajistěte, aby v tlakovém hrnci byl vždy dostatek tekutiny. Jestliže se na varnou desku umístí prázdný tlakový hrnec, může dojít k přehřátí, které zase může vést k poškození jak varné nádoby, tak varné zóny.
- V každém případě, kdykoli je to možné, zakryjte varnou nádobu nebo pánev poklicí dostatečné velikosti. Použijte varnou nádobu, do které se vejde množství potravy, kterou vaříte. Vaření v poloprázdné varné nádobě spotřebuje příliš mnoho energie.

Obsluha varné desky

Ovládací panel

(V závislosti na modelu)

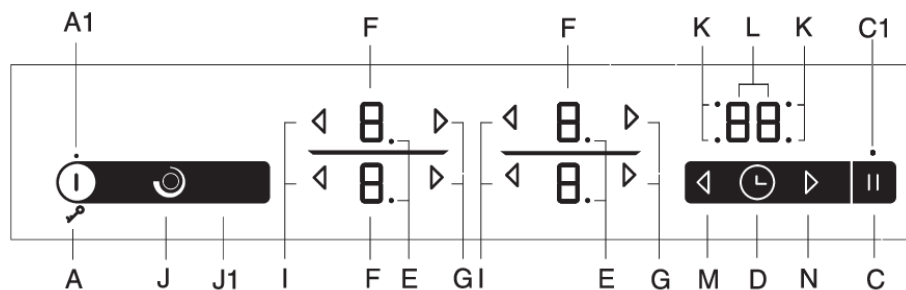

A Zapnutí/vypnutí desky a zámek

A1 Světelná kontrolka spotřebiče

C Tlačítko Stop&Go (pauza)

C1 Kontrolka Stop&Go (pauza)

D Minutka vypínacího časovače

E Kontrolka rozšířené varné zóny

F Displej úroveň výkonu/zbytkového tepla

G Tlačítko zvýšení výkonu (+)

I Tlačítko snížení výkonu (-)

J Tlačítko vypnutí/zapnutí levé rozšířené varné zóny

J1 Tlačítko vypnutí/zapnutí pravé rozšířené varné zóny

K Kontrolka časově ovládané varné zóny

L Časový displej

M Tlačítko snížení časové hodnoty na časovači

N Tlačítko zvýšení časové hodnoty na časovači

Zapnutí varné desky

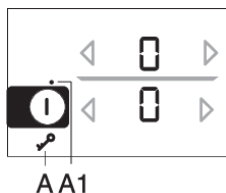

Dotkněte se tlačítka zapnutí/vypnutí (A) a podržte ho na 1 sekundu, čímž zapnete varnou desku. Na všech indikátorech úrovně výkonu se zobrazí "0". Zazní krátký akustický signál a nad tlačítkem "on" se rozsvítí kontrolka.



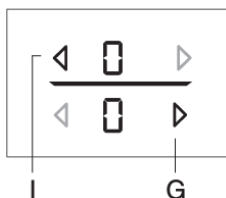

INFORMACE!

Pokud do 10 sekund nezapnete žádnou plotýnku, varná deska se vypne.





Zapnutí plotýnek



Po zapnutí varné desky (v následujících 10 sekundách) zapněte

požadovanou varnou zónu. Pomocí tlačítek  a  vyberte požadované nastavení pro aktivovanou varnou zónu. Pokud se jako první dotknete tlačítka , úroveň výkonu se nastaví na "9". Pokud se jako první dotknete tlačítka , úroveň výkonu se nastaví na "4".

Změna varných zón

Úroveň výkonu lze kdykoliv změnit dotekem příslušného tlačítka  nebo . Pro rychlejší zvýšení nebo snížení výkonu podržte tlačítko  nebo  zmáčknuté.

Funkce udržování teploty/opětovného ohřátí

Zóna na udržování tepla/opětovného ohřátí je určena pro uchovávání již uvařeného jídla teplým. Pro aktivaci funkce  zvolte nastavení mezi 0 a 1.

Automatický rychlý ohřev

Všechny varné zóny jsou opatřeny speciálním mechanismem, který nastaví varný výkon na maximum na začátku procesu vaření, neohledně na aktuální nastavení výkonu. Po chvíli se výkon varné zóny přepne zpět do původně nastavené úrovně (1 až 8).

Funkce automatického rychlého ohřívání je vhodná pro jídla, která se nejprve musí ohřát při maximálním výkonu a pak se musí vařit déle.

Funkce automatického rychlého ohřevu není vhodná pro dušení, smažení nebo zpěnění, pro jídla, která vyžadují časté otáčení, podlévání nebo míchání nebo jídla, která musí vřít po delší dobu v tlakovém hrnci.

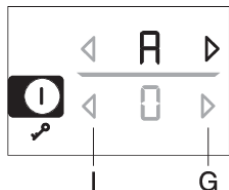

Varná zóna by měla být vypnutá (na displeji by měla být "0"). Stiskněte

příslušné tlačítko  a podržte jej po dobu 3 vteřin, než uslyšíte krátké pípnutí. Na displeji začnou střídavě blikat "A" a "9" . Snižte výkon na úroveň, na které budete vařit po automatickém rychlém ohřevu. "A" a zvolená úroveň ohřevu budou střídavě blikat na displeji. Po uplynutí automatického rychlého ohřevu se varná zóna automaticky přepne na požadovanou úroveň, která poté bude zobrazena.

Tabulka pro automatický rychlý ohřev

Úroveň výkonu	1	2	3	4	5	6	7	8
Maximální provozní doba (min)	1:00	2:00	4:50	6:30	8:30	2:30	3:30	4:30

Pokud dojde ke snížení varného výkonu během automatického rychlého ohřevu, pak bude automatický rychlý ohřev pro tuto zónu vypnutý.

Funkci automatického rychlého ohřevu lze deaktivovat zvolením příslušné zóny ohřevu a snížením výkonu na "0" . Poté nastavte novou úroveň.

Typ jídla/metody vaření	Množství	Úroveň výkonu	Doba vaření (min)
Polévka/opětovně ohřátí	0,5 - 1 l	A 7 - 8	4 - 7
Mléko/opětovně ohřátí	0,2 - 0,4 l	A 1 - 2	4 - 7
Rýže/vaření	125g - 250g přibližně 300ml - 600ml vody	A 2 - 3	20 - 25
Vařené brambory/celé, neloupané	750 g - 1,5 kg	A 5 - 6	25 - 38
Čerstvá zelenina, krájená/vaření	0,5 - 1 kg přibližně 400ml - 600ml vody	A 4 - 5	18 - 25

- Tabulka vyjmenovává příklady některých jídel, na které se hodí funkce automatického rychlého ohřevu.
- Uvedené hodnoty jsou přibližné a mohou se odvíjet o různých parametřů vaření (např. typu a kvality varného nádobí, množství přidané vody atd.).
- Menší množství se používají na menších varných zónách, větší množství na větších.

Rozšířená varná zóna

(V závislosti na modelu)

U některých varných zón lze aktivovat dodatečný ohřevný prstenec (v závislosti na modelu).

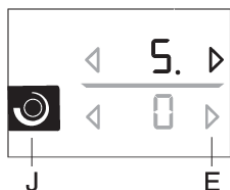

Aktivování rozšířené varné zóny

- Dodatečný ohřevný prstenec lze aktivovat na již zvolené varné zóně, na které byla již zvolen úroveň výkonu. Pro aktivování rozšíření stiskněte tlačítko (J/J1). Na displeji se rozsvítí kontrolka (E).
- Výkon je zvolený pro oba prstence.
- Pokud má varná zóna třetí prstenec, aktivujte jej znovu pomocí tlačítka (J/J1) tak, aby vedle indikátoru výkonu svítily dvě kontrolky (E).

Deaktivování rozšířené ohřevné zóny

- Pro vypnutí prstence (nebo prstenců) stiskněte tlačítko (J/J1) vedle zvolené varné zóny.

Zóna zvýšeného výkonu

(V závislosti na modelu)

U některých modelů lze aktivovat skokové zvýšení výkonu v přední levé varné zóně označený jako "P" nebo "»" . Toto umožňuje rychlejší ohřev jak nádobí, tak jídla.

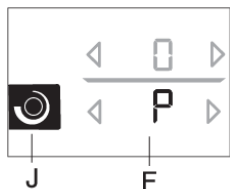

Aktivování zvýšeného výkonu

- Zvolte si přední levou varnou zónu.
- Stiskněte tlačítko (J) pro aktivování dodatečného ohřevného prstence nebo skokového zvýšení výkonu. Na displeji jednotky se zobrazí písmeno "P" a brzy dojde ke skokovému navýšení ve výkonu varné zóny, která bude intenzivně zářit.

Deaktivování zvýšeného výkonu

Zvýšený výkon lze deaktivovat dvěma způsoby:

- Stiskněte tlačítko (J). Zvýšený výkon bude deaktivovaný a provozní výkon se vrátí na úroveň nastavenou před zvýšením výkonu.
- Výkon lze snížit na požadovanou úroveň stisknutím tlačítka ◀.

💡 INFORMACE!

Varná zóna s aktivovaným zvýšeným výkonem čerpá velkou část výhřevného výkonu "P" . Vedlejší horní (zadní) varná zóna tedy nemůže být souběžně nastavena na maximální výkon; během skokového nárůstu výkonu bude omezena na úroveň 7. Pokud dojde k aktivování zvýšeného výkonu v přední levé varné zóně zatímco je zadní varná zóna nastavená na úroveň 8 nebo 9, nebo je na ní aktivován automatický rychlý ohřev, dojde v zadní levé zóně ke automatickému snížení na úroveň 7 a k automatickému vypnutí funkce rychlého ohřevu.

INFORMACE!

Každá varná zóna má vestavěnou ochranu proti přehřátí. Pokud se na varné zóně nenachází nádobí nebo pokud není dostatečný převod tepla do jídla, pak na pár vteřin dojde k deaktivování ohřevu. Toto je obzvláště důležité u varných zón se skokovým nárůstem výkonu, jelikož tyto operují s mnohem vyšším výkonem a je zde větší pravděpodobnost přehřátí.

Dětský zámek

Na varné desce můžete aktivovat dětský zámek, aby se zabránilo snadnému a rychlému zapnutí spotřebiče.

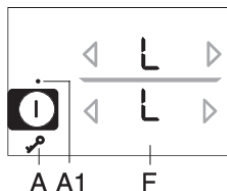

Zamknutí ovládacích prvků varné desky

Varná deska musí být vypnutá. Dotkněte se tlačítka zapnutí/vypnutí a podržte jej na 3 sekundy. "0" na indikátoru výkonu varné zóny se změní na "L". Varná deska je nyní uzamčena. Po několika sekundách se varná deska automaticky vypne.

Odblokování zámku ovládacích prvků varné desky

Pokud chcete varnou desku odblokovat, postupujte stejným způsobem jako při jejím uzamčení. Varná deska musí být vypnutá. Dotkněte se tlačítka zapnutí/vypnutí a podržte jej na 3 sekundy. "L" na indikátoru výkonu varné zóny se změní na "0". Varná deska je nyní odemčena a připravena k použití.

INFORMACE!

Pokud je funkce dětského zámku aktivována v režimu uživatelského nastavení (viz kapitola "Režim uživatelského nastavení"), pak se varná deska automaticky zamkne po každém vypnutí.

Funkce časovače

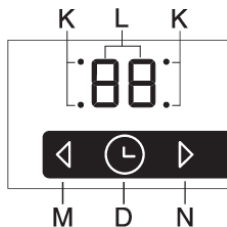

Varný čas lze nastavit od 1 do 99 minut. Tato funkce umožňuje dva varné režimy:

1 Minutka

Stiskněte tlačítko časovače/minutky (D) pro aktivování časovače. Na

displeji (L) se zobrazí "0". Stiskněte tlačítka \triangleright (N) a \triangleleft (M) pro nastavení času v rozsahu 1 až 99 minut.

- Po uplynutí nastaveného času se rozezní zvukové upozornění; nedojde však k vypnutí varné zóny.
- Vypněte alarm stisknutím libovolného tlačítka; případně se po určité době automaticky vypne.
- Funkce minutky zůstane aktivní, i když je varná deska vypnutá pomocí tlačítka (A).
- Během poslední minuty odpočítávání se zbývající čas zobrazí v sekundách.

2 Časovač vypnutí pro zvolenou varnou zónu

Tato funkce umožňuje nastavit dobu vaření na zvolené varné zóně, na které již byla nastavená úroveň výkonu. Po uplynutí času bude varná zóna automaticky vypnutá. Stiskněte tlačítko časovače/minutky (D) pro aktivování časovače. Na displeji (L) se zobrazí "0". Stiskněte znovu dotekové tlačítko (G). Začne blikat bod (K) pro příslušnou varnou zónu.

- Stiskněte tlačítka \triangleright (N) a \triangleleft (M) pro nastavení času v rozsahu 1 až 99 minut.
- Po dosažení požadované hodnoty začne odpočítávání. Bod (K) označující varnou zónu, pro kterou je nastaven časovač, bude nadále blikat.
- Po uplynutí nastaveného času se rozezní zvukové upozornění a dojde k vypnutí varné zóny. Na časovém displeji se zobrazí "0". Upozornění vypnete dotekem libovolného tlačítka, respektive se po určité době vypne samo.

INFORMACE!

Dobu vaření lze nastavit nezávisle pro každou varnou zónu. Pokud je aktivováno více funkcí časovače, zbývající časy na jednotlivých varných zónách se budou po několika vteřinách střídavě zobrazovat na displeji. Blikající kontrolka bude označovat příslušnou varnou zónu.

Změna doby vaření



- Zbývající dobu vaření lze během vaření kdykoliv změnit.
- Dotkněte se tlačítka časovače (D) pro výběr displeje časovače pro požadovanou varnou zónu. Příslušná kontrolka (K) začne blikat.
- Dotkněte se tlačítek \triangleright (N) a \triangleleft (M) pro nastavení nové varné doby.

Zobrazení zbývajících času

Pokud je nastaveno více časovačů, zbývající čas lze zobrazit stisknutím tlačítka (D).

Resetování času

- Zvolte si požadovaný časový displej stisknutím tlačítka (D) (viz část Změna doby vaření). Nastavený časovač se zobrazí a kontrolka příslušné varné zóny se rozsvítí.

- Stiskněte tlačítko  (l) pro nastavení hodnoty na "0" nebo stiskněte souběžně tlačítka  (N) a  (M) a okamžitě resetujte hodnotu na "0" .

Pozastavení procesu vaření s funkcí Stop&Go

Funkce Stop&Go vám umožňuje pozastavit (nebo přerušit) proces vaření, ale uchová veškerá nastavení.

Pro pozastavení varného procesu stiskněte tlačítko Stop&Go (C).

Nad tlačítkem se rozsvítí kontrolka (C1). Nastavení na displejích začnou blikat. Všechna nastavení jsou zastavena a varné zóny nejsou ohřívány (ohřev je vypnutý).

Všechna tlačítka vyjma vypnutí/zapnutí a Stop&Go jsou neaktivní.

Pro deaktivování funkce Stop&Go stiskněte znovu tlačítko Stop&Go. Kontrolka (C1) se vypne. Pokud nedojde k vypnutí funkce Stop&Go, celá varná deska se znovu vypne po 10 minutách.

Funkce paměti

Funkce paměti umožňuje obnovení všech nedávno zvolených funkcí do pěti vteřin od vypnutí varné desky. Toto se hodí v případech, kdy například omylem stisknete tlačítko vypnutí/zapnutí a celou varnou desku vypnete nebo pokud dojde k jejímu automatickému vypnutí při rozlité tekutiny.

Po vypnutí pomocí tlačítka vypnutí/zapnutí máte 5 vteřin na opětovné zapnutí ovládacího panelu a dalších 5 vteřin na stisknutí tlačítka Stop&Go a obnovení nastavení. Během těchto 5 vteřin bude kontrolka nad tlačítkem obnovy nastavení blikat. Veškerá nastavení aktivní před vypnutím desky budou znovu obnovena.



Automatické vypnutí

Pokud jsou tlačítka aktivována během vaření příliš dlouho (např. z důvodu rozlité tekutiny nebo předmětu umístěného na tlačítka), dojde po uplynutí 10 vteřin k vypnutí všech varných zón. Na displeji začne blikat symbol .

Předmět by měl být odstraněn nebo tekutina vysušena ze senzorů do 2 minut; v opačném případě se varná deska automaticky vypne. Poslední nastavení lze obnovit pomocí funkce paměti použitím tlačítka Stop&Go .

Vypnutí varné zóny

Pro vypnutí varné zóny použijte příslušné tlačítko  k nastavení hodnoty na "0" . Pro rychlé vypnutí

varné zóny stiskněte souběžně příslušná tlačítka  a  . Uslyšíte krátké pípnutí a na displeji se zobrazí "0" . Pokud je výkon na všech varných zónách nastaven na "0" , varná zóna se po pár vteřinách automaticky vypne.

Indikátor zbytkové teploty

Okamžitě po vypnutí horké varné zóny nebo celé varné desky se zobrazí následující:

- "H" varná zóna je horká;

Délka trvání tohoto zobrazení závisí na úrovni výkonu a době, po kterou byla varná zóna aktivována. I po zmizení symbolu "H" může být v některých případech varná zóna stále horká (výpadek proudu, ve varné zóně zůstala horká pánev atd.). Hrozí nebezpečí vzniku popálenin! V případě výpadku proudu v době, kdy jsou varné zóny horké, symbol "H" bude nadále blikat. To znamená, že varné zóny mohou či nemusí být horké v závislosti na trvání výpadku.

**INFORMACE!**

Spotřebič byl testován ve výrobním závodě a varné zóny byly rozežřáty. "H" proto může blikat po prvním zapojení spotřebiče u vás doma.

**INFORMACE!**

Po zmizení symbolu "H" varné zóny mohou být nadále horké. Riziko popálení!

Maximální doba vaření

Z důvodu bezpečnosti je doba vaření na každé varné zóně omezena maximální dobou vaření. Maximální doba vaření závisí na právě nastavené úrovni výkonu. Pokud nedojde ke změně úrovně, varná zóna se automaticky vypne po dosažení maximální doby vaření.

Stupeň	↵	1	2	3	4	5	6	7	8	9	P
Maximální doba provozu (v hodinách)	8	8	8	6	6	4	4	2	1,5	1,5	1

Vypnutí celé varné desky

Dotkněte se tlačítka vypnutí/zapnutí pro vypnutí celé varné desky. Deska pípne a všechny ukazatele se vypnou vyjma ukazatelů pro varné zóny, které jsou ještě horké, u kterých zůstane svítit kontrolka zbytkového tepla "H" .

Uživatelské nastavení

Můžete si nastavit hlasitost zvukového signálu, trvání zvukové výstrahy a nastavení automatického zámku.

Menu nastavení parametrů lze aktivovat do sítě stisknutím a podržením tlačítka pauzy (Stop&Go) po dobu 3 vteřin zatímco je spotřebič vypnutý.

Na displeji časovače se zobrazí první parametr "Uo", označující hlasitost zvukových signálů. Stiskněte tlačítko časovače (M, N) pro zvolení typu parametru.

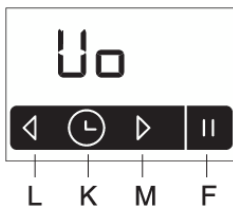



Uo G hlasitost zvukového signálu a výstrahy,

So trvání výstrahy,

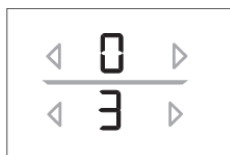
Lo automatický zámek



Momentálně nastavená hodnota se zobrazí na displeji výkonu pravé

varné zóny. Hodnotu lze upravit stisknutím tlačítek  nebo  pro pravou přední varnou zónu.

Všechny parametry lze potvrdit a uložit stisknutím a podržením pauzy (Stop&Go) po dobu 2 vteřin. Poté uslyšíte krátké pípnutí. Pokud si nepřejete uložit nové parametry nastavení, zavřete uživatelské nastavení stisknutím tlačítka vypnutí/zapnutí.

Hlasitost (síla) zvukového signálu a alarmu "Uo"

Lze nastavit následující hodnoty

00 na displeji = vypnuto (nevztahuje se na zvukový signál výstrahy a chybového hlášení)

01 na displeji = minimální hlasitost,

02 na displeji = střední hlasitost,

03 na displeji = maximální hlasitost

Po každé změně uslyšíte zvukový signál o zvolené síle.

Trvání zvukového signálu »So«

Lze nastavit následující hodnoty

05 na displeji = 5 vteřin,

1.0 na displeji = 1 minuta,

2.0 na displeji = 2 minuty (defaultní)

Dětská pojistka "Lo"

Pokud je funkce dětského zámku aktivována v režimu uživatelského nastavení, dojde k zamčení varné desky po každém jejím vypnutí.

00 na displeji = vypnuto (defaultní),

01 na displeji = zapnuto

Údržba a čištění

Po každém použití počkejte až sklokeramický povrch vychladne a vyčistěte jej. V opačném případě se veškeré nečistoty vpálí do horkého povrchu, když příště použijete varnou desku.

Při pravidelné údržbě sklokeramické varné desky používejte výrobky pro speciální ošetření s vytvářením ochranného filmu na povrchu z důvodu předcházení nalepení špíny.

Před každým použitím sklokeramického povrchu utřete špínu nebo jiné nečistoty, které by mohly poškrábat povrch, z varné desky a dna nádobí.

INFORMACE!

Drátěnka, hrubé čisticí houby a abrazivní (škrábající) prášky mohou poškrábat povrch. Povrch se může také poškodit agresivními sprejovými čistíči a nevhodnými tekutými čistíči.

Nápisy se mohou opotřebovat v důsledku agresivních nebo abrazivních čistících nebo nádob s drsným, příp. poškozeným dnem.

Použijte navlhčenou jemnou utěrku pro odstranění menších nečistot. Poté povrch do sucha utřete.

Odstraňte skvrny od vody jemným roztokem octu. Ovšem nepoužívejte to na rám (pouze u některých modelů), protože může ztratit lesk. Nepoužívejte agresivní sprejové čistíče nebo prostředky odstraňující vodní kámen.

Používejte speciální sklokeramické čistíče pro odolnou špínu. Dodržujte pokyny výrobce. Ubezpečte se, že jste úplně odstranili veškeré pozůstatky čistících po čištění, poněvadž mohou poškodit sklokeramický povrch, když se varné zóny ohřejí.

Odstraňte odolnou špínu a zbytky spálení pomocí škrabky. Při používání škrabky dávejte pozor, abyste se nezranili.

INFORMACE!

Škrabka není součástí vybavy spotřebiče.

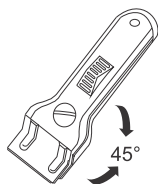

INFORMACE!

Škrabku používejte výhradně, pokud se špína nedá odstranit vlhkou utěrkou nebo speciálními čistíči pro sklokeramické povrchy.

Držte škrabku ve správném úhlu (45° až 60°). Mírně zatlačte škrabkou proti sklu a proklouzněte skrz nápisy, abyste odstranili špínu. Ubezpečte se, že plastový držák škrabky (u některých modelů) se nedostane do styku s horkou varnou zónou.

INFORMACE!

Netlačte škrabkou kolmo vůči sklu a nepoškrábejte povrch varné desky hrotem nebo nožem škrabky.

Jakýkoliv cukr nebo cukrem posypaný pokrm okamžitě odstraňte ze sklokeramické varné desky pomocí škrabky, i kdyby byla varná deska pořád horká, protože cukr může způsobit trvalé poškození povrchu sklokeramické desky.

Tabulka odstraňování poruch a chyb

V záruční době může vykonávat opravy výhradně servisní středisko oprávněné výrobcem.

Před jakýmkoliv opravami se ubezpečte, že je zařízení odpojeno od elektřiny vytažením vypínače nebo vytáhnutím napájecího kabelu ze zásuvky.

Neoprávněné zásahy a opravy spotřebiče mohou způsobit riziko rány elektrickým proudem a nebezpečí zkratu, proto je neprovádějte. Přenechte tuto práci odborníkovi, resp. servisnímu technikovi.

V případě menších poruch ve fungování tohoto spotřebiče si v tomto návodu ověřte, zda můžete jejich příčinu odstranit sami.

Pokud spotřebič nefunguje z důvodu nesprávného ovládání či manipulace, není návštěva opraváře ani v době trvání záruky bezplatná.

Návod k použití uschovejte pro případné pozdější použití či pro budoucího majitele spotřebiče.

V následující tabulce je několik rad ohledně řešení běžných problémů.

Problém/chyba	Příčina
Pojistka se často vyhazuje.	Zavolejte servisního technika.
Nepřetržitě pípání a zobrazení 	Voda se rozlila po povrchu senzoru nebo byl nad senzory umístěn předmět. Otřete povrch senzoru.
F na displeji	To znamená, že během provozu došlo k chybě.

Pokud se vám navzdory dodržování výše uvedených rad nepodařilo poruchu odstranit, obraťte se na autorizovaný servis. Odstranění poruch nebo reklamace, které vzniknou následkem nesprávného zapojení či používání spotřebiče, do záruky nespádají. Náklady na opravu v tomto případě hradíte sami.



VAROVÁNÍ!

Před opravou odpojte spotřebič od elektrické sítě (vyjmutím pojistky nebo vytažením zástrčky ze zásuvky).

Instalace vestavěné varné desky

Postup instalace

- Pracovní deska musí být zcela rovná.
- Vhodně chráňte okraje vyříznutého otvoru.
- Připojte varnou desku k elektrické síti (viz pokyny pro připojení varné desky k elektrické síti).
- Vložte varnou desku do vyříznutého otvoru.

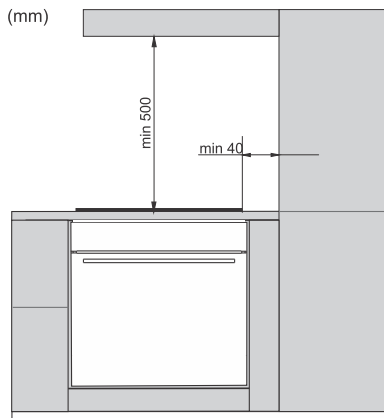

- Instalaci spotřebiče do kuchyňské pracovní desky a jeho připojení k elektrické síti smí provádět pouze dostatečně kvalifikovaný technik.
 - Dýha nebo jiná povrchová úprava kuchyňského nábytku, do kterého má být varná deska zabudována, by měla být ošetřena tepelně odolným lepidlem (100°C); jinak může dojít ke změně barvy nebo deformaci povrchové úpravy pracovní desky.
 - Použití rohových lišt z masivního dřeva na pracovních deskách za varnou zónou je povoleno pouze v případě, že vzdálenost mezi lištou a varnou deskou není menší, než je uvedeno na instalačních plánech.
 - Varná deska je dimenzována pro zabudování do pracovní desky nad kus kuchyňského nábytku o šířce 600 mm a více.
- Závěsné nebo nástěnné kuchyňské prvky by měly být instalovány dostatečně vysoko, aby nezasahovaly do pracovního procesu.
 - Vzdálenost mezi varnou deskou a digestoří by neměla být menší, než jak je uvedeno v návodu k instalaci kuchyňského digestoře. Minimální vzdálenost je 500 mm.
 - Vzdálenost mezi okrajem spotřebiče a sousedním vysokým prvkem kuchyňského nábytku by neměla být menší než 40 mm.
 - Použití rohových lišt z masivního dřeva na pracovních deskách za varnou zónou je povoleno pouze v případě, že vzdálenost mezi lištou a varnou deskou není menší, než je uvedeno na instalačních plánech.
 - Minimální vzdálenost mezi vestavnou varnou deskou a zadní stěnou je vyznačena na instalačním výkresu.

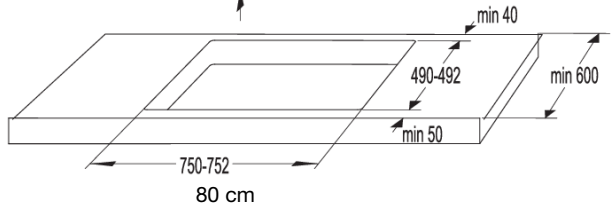
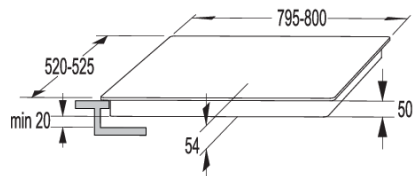
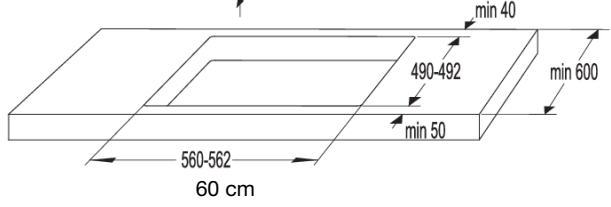
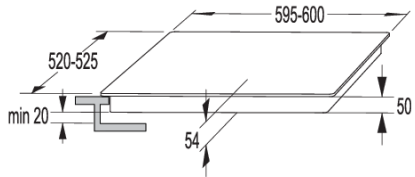
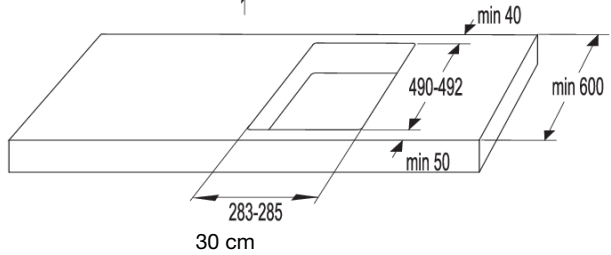
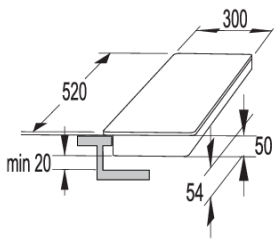

Přitrditvena sponka

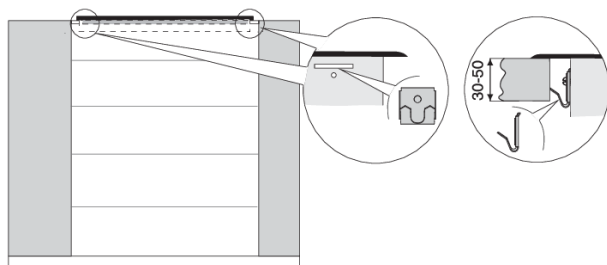

- Pracovní plocha musí být zcela rovná. Zabezpečte ochranou vyřiznuté plochy.
- Pomocí čtyř šroubů, které jsou součástí dodávky (4x), upevníte montážní prvky (4x) k otvoru a k výřezu v přední a zadní stěně varné desky.
- Vložte varnou desku do výřezu a dotlačte ji pevně shora ke kuchyňské desce.
- K utažení úchytné svorky nepoužívejte šrouby delší než 6,5 mm.

Větrací otvory ve spodní části kuchyňské linky.

INFORMACE!

Normální fungování elektronických součástí indukční varné desky vyžaduje dostatečnou cirkulaci vzduchu.

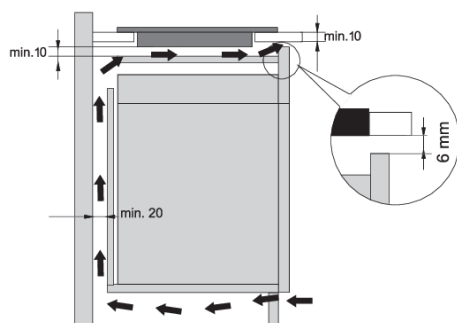

Nižší skříňka se zásuvkou

- Po celé šířce zadní strany spodní části kuchyňské linky musí být otvor o výšce alespoň 140 mm. Navíc by měl být i na přední straně po celé šířce otvor o výšce alespoň 6 mm.
 - Vodorovná přepážka by měla být instalována pod varnou deskou po celé její délce. Mezi větracími otvory a předměty v zásuvce by měla být vzdálenost nejméně 10 mm. Ze zadní strany by mělo být umožněno dostatečné větrání.
- Varná deska je osazena ventilátorem umístěným v její spodní části. Pokud je pod kuchyňskou skříňkou zásuvka, nepoužívejte ji k ukládání malých předmětů nebo papíru, protože by mohly, pokud by se nasaly do ventilátoru, poškodit ventilátor a chladicí systém. Kromě toho nepoužívejte zásuvku k ukládání hliníkové fólie nebo hořlavých látek nebo kapalin (jako jsou spreje). Uchovávejte takové látky mimo varnou desku. Nebezpečí výbuchu!
 - Mezi obsahem zásuvky a vstupními otvory ventilátoru by měla být mezera alespoň 20 mm.

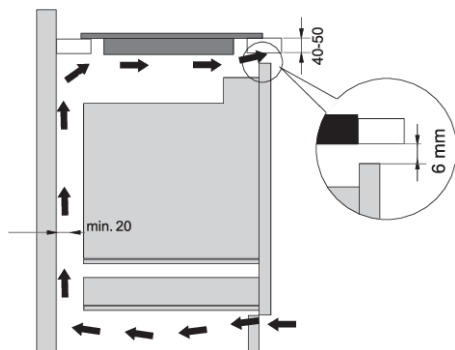

Spodní skříňka s troubou

- Instalace trouby pod indukční varnou desku je možné u trouby typů s chladičím ventilátorem.
- Před nainstalováním trouby je třeba odstranit zadní stěnu skříňky v prostoru otvoru pro instalaci.
- Na přední straně by navíc měl být otvor o velikosti alespoň 6 mm, a to po celé šířce skříně.
- Pokud nainstalujete pod varnou desku jiné spotřebiče, nemůžeme zaručit správnou funkci.

Zapuštěná montáž do pracovní desky

Pro zapuštěnou montáž jsou vhodné spotřebiče bez fazetových okrajů nebo ozdobných rámců.



Instalace zařízení

Zařízení lze nainstalovat pouze na pracovní desku odolnou vůči vysokým teplotám a vodě, jako jsou třeba pracovní desky vyrobené z (přírodního) kamene (mramor, žula), nebo masivního dřeva (okraje kolem výřezu musí být zatmelovány). Při instalaci do pracovní desky vyrobené z keramiky, dřeva či skla byste měli použít dřevěný pomocný rám. Rám není součástí zařízení. Toto zařízení lze instalovat na pracovní desky z jiných materiálů pouze v případě, že to konzultujete s výrobcem dané pracovní desky a ten vám to výslovně odsouhlasí. Vnitřní rozměry základní jednotky by měly být minimálně stejné jako vnitřní výřez pro zařízení. To vám umožní snadné vyjmutí zařízení z pracovní desky. Pripevněte těsnicí pásku kolem obvodu spodní části skleněné desky.

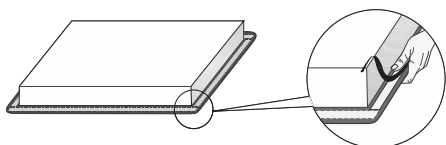

Nejprve potáhněte napájecí kabel přes výřez. Zařízení umístěte uprostřed výřezu. Zařízení zapojte do sítě (viz pokyny pro zapojení zařízení). Před utěsněním zařízení odzkoušejte jeho provoz. Prostor mezi zařízením a linkou utěsněte pomocí silikonového těsnícího tmelu. Silikonový tmel pro utěsnění zařízení musí být žáruvzdorný (alespoň po 160 °C). Silikonový tmel vyhladte vhodným nástrojem. Dodržujte pokyny k použití zvoleného silikonového těsnícího tmelu. Zařízení nezapínejte, dokud tmel úplně nezaschne.

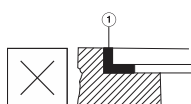
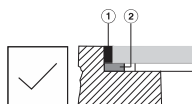

1. Silikonový těsnicí tmel
2. Lepicí páska

VAROVÁNÍ!

Věnujte zvláštní pozornost rozměrům pro zabudování u (přírodních) kamenných pracovních desek. Pokud zvolíte silikonový těsnicí tmel, berte v potaz materiál na pracovní desce a konzultujte to s výrobcem pracovní desky. Použití nevhodných silikonových tmelů může způsobit trvalé odbarvení určitých částí.

Odstranění zabudovaného zařízení

Odpojte zařízení ze sítě. Pro vyjmutí silikonového těsnění z okraje použijte vhodný nástroj. Zařízení vyjměte jeho potlačením nahoru zespodu.

VAROVÁNÍ!

Nepokoušejte se přístroj vyjmout z horní strany pracovní desky

VAROVÁNÍ!

Servisní oddělení odpovídá pouze za opravy a servis varné desky. Obratě se na prodejce specializovaného kuchyňského zařízení, pokud jde o opětovnou instalaci zapuštěné varné desky.

Kamenná pracovní deska

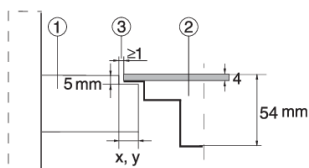

1. Kuchyňská deska
2. Zařízení
3. Otvor

Vzhledem k rezervě pro možné pochybení (tolerance) u sklokeramické desky zařízení a u výřezu v lince je mezera upravitelná (min. 2 mm).

Keramické, dřevěná nebo skleněná linka

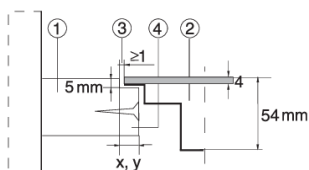

1. Kuchyňská deska
2. Zařízení
3. Otvor
4. Dřevěný rám o tloušťce 16 mm

Vzhledem k rezervě pro možné pochybení (tolerance) u sklokeramické desky zařízení a u výřezu v lince je mezera upravitelná (min. 2 mm). Dřevěný rám nainstalujte 5,5 mm pod horní okraj linky (viz obrázek).

Dodržujte poloměr pro skleněné okraje (R10, R2) při přípravě výřezu.

SKLO

VÝŘEZ

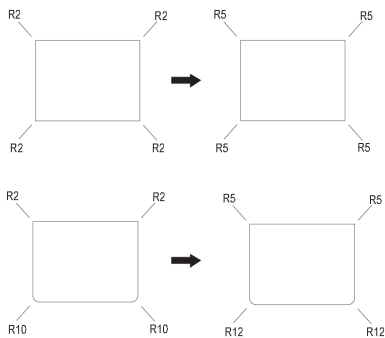

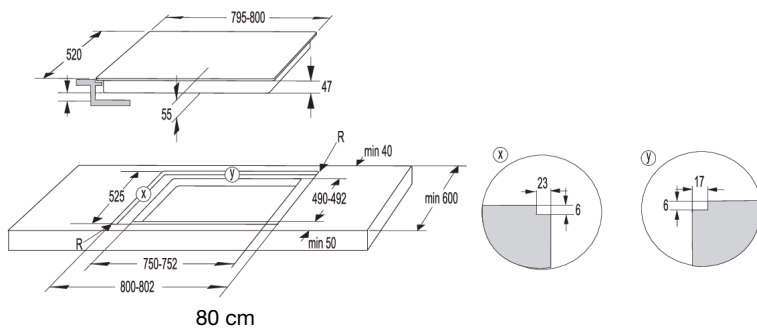
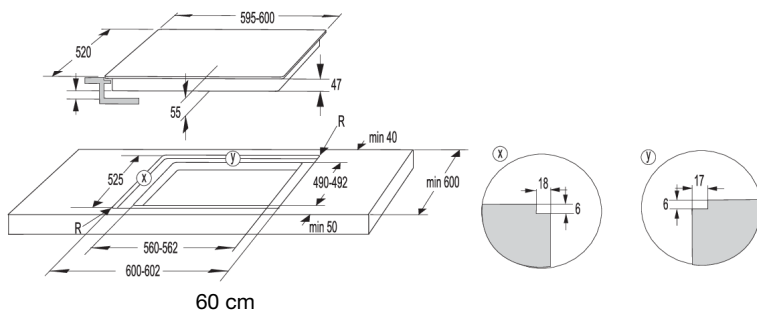
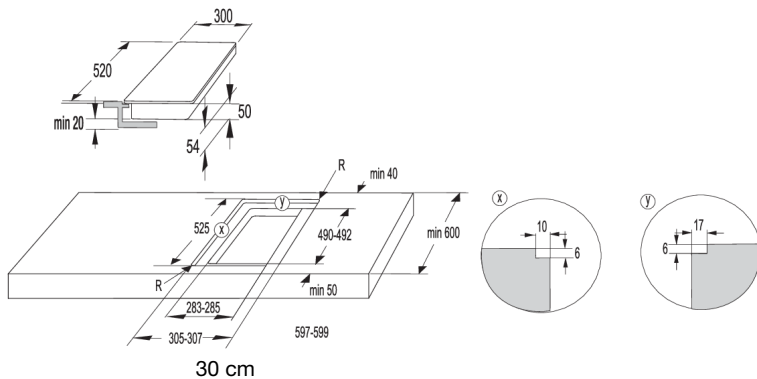

VAROVÁNÍ!

Pokud je trouba instalována pod zapuštěnou varnou deskou, pak by tloušťka pracovní desky měla být alespoň 40 mm.

Přípevnění pěnového těsnění



INFORMACE!

Některá zařízení jsou dodávána s již připevněným těsněním!

Před instalací spotřebiče do kuchyňské linky upevněte na spodní stranu sklokeramické varné desky pěnové těsnění, které se dodává se spotřebičem. Odstraňte z těsnění ochrannou fólii. Upevněte těsnění na spodní stranu skla (2–3 mm od okraje). Těsnění musí být upevněno podél celého okraje skla. Těsnění se nesmí překrývat v rozích. Při instalaci těsnění dbejte na to, aby nebylo poškozené ostrými předměty a aby s těmito předměty nebylo v kontaktu.

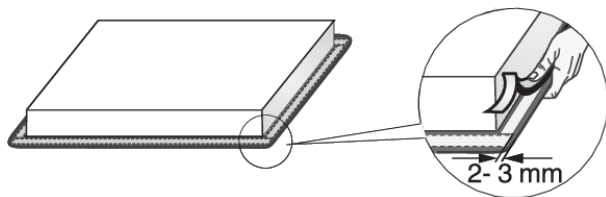

VAROVÁNÍ!

Bez tohoto těsnění není možné spotřebič instalovat!

Připojení varné desky k síťovému napájení

- Ochrana síťového napájení musí splňovat všechna příslušná nařízení.
- Před zapojením spotřebiče zkontrolujte, zda hodnota napětí uvedená na typovém štítku odpovídá hodnotě napětí sítě ve vaší domácnosti.
- V elektrických rozvodech by mělo být přepínací zařízení, které dokáže odpojit všechny póly zařízení od síťového napájení, s minimálním odstupem 3 mm mezi jednotlivými kontakty, když jsou otevřené. Mezi vhodná zařízení patří pojistky, ochranné přepínače, atd.
- Připojení by mělo být přizpůsobeno proudu a pojistkám.
- Po instalaci se musejí části, které vedou elektrický proud, a izolované části ochránit proti dotyku.

⚠ VAROVÁNÍ!

Spotřebič smí zapojit pouze oprávněný a zkušený odborník. Chybné připojení může zničit části spotřebiče. V tomto případě neexistuje nárok na záruční opravu. Před opravou nebo operací údržby je nutné spotřebič odpojit ze sítě.

Připojovací schéma

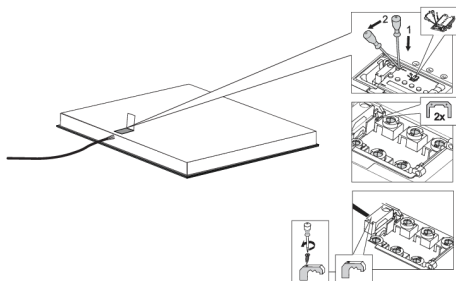

- Zkontrolujte napětí. Před zapojením spotřebiče zkontrolujte, zda hodnota napětí uvedená na typovém štítku odpovídá hodnotě napětí sítě ve vaší domácnosti. Napětí vaší elektrické sítě (220–240 V mezi L a N) by měl zkontrolovat odborník pomocí vhodného měřicího zařízení.
- Otevřete kryt připojovací svorkovnice.
- Připojte vodiče podle typu vašeho spotřebiče.
- Propojky jsou umístěny na připojovací svorce.

Elektrická přívodní šňůra (spotřebič bez napájecího kabelu)

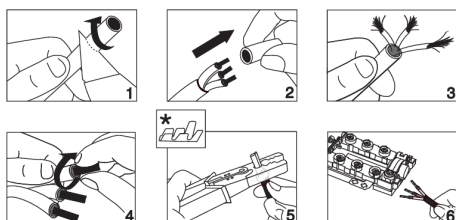

- Pro spojení lze použít následující:
- Izolované PVC propojovací kabely typu H05V2V2-F se žluto-zeleným ochranným vodičem nebo jiné rovnocenné nebo nadřazené kabely.
- Vnější průměr kabelu by měl být alespoň 8 mm.
- Protáhněte napájecí kabel přes odlehčení tahu kabelu (svorku), která

* kabelové dutinky nejsou součástí dodávky



INFORMACE!

Doporučujeme používat kabelové dutinky.

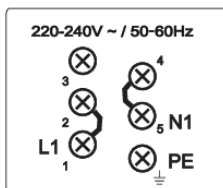

Jednofázové připojení (32 A)

- Jednofázové připojení (1 1N, 220–240 V~ /50–60 Hz):
 - Napětí mezi vedením a nulovým vodičem je 220–240 V~. Mezi svorky 1–2 a 4–5 namontujte propojovací konektory.
 - Obvod by měl být vybaven pojistkou alespoň 32 A. Průřez jádra napájecího kabelu by měl být alespoň 4 mm².

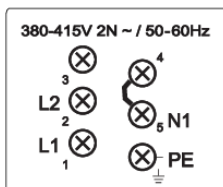

2-fázové připojení (16A)

- 2 fáze, 1 neutrální vodič (2 1N, 380–415 V~ /50–60 Hz):
 - Napětí mezi vedením a nulovým vodičem je 220–240 V~; napětí mezi linkami je 380–415 V~. Nainstalujte propojku mezi svorky 4 a 5. Okruh by měl být zajištěn alespoň dvěma pojistkami, každou o minimálně 16 A. Průřez jádra napájecího kabelu by měl být alespoň 1,5 mm².

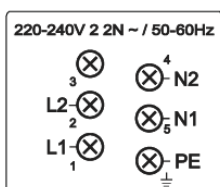

- 2 fáze, 2 nulové vodiče (2 2N, 220–240 V 2 2N ~ /50–60Hz):
 - Napětí mezi fázemi a nulovým vodičem je 220–240 V~.
 - Okruh by měl být zajištěn alespoň dvěma pojistkami, každou o minimálně 16 A. Průřez jádra napájecího kabelu by měl být alespoň 1,5 mm².

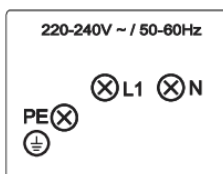

Spotřebiče o šířce 30 centimetrů (dvě varné zóny) umožňují pouze jednofázové zapojení. Průměr napájecí šňůry by měl být alespoň 1,5 mm²!

Připojení napájecího kabelu

(spotřebič s napájecím kabelem)

- Spotřebič musí být pevně připojen přímo k elektrické síti.
- Zařízení pro odpojení od elektrické sítě musí odpovídat příslušným předpisům.
- Neprodužujte napájecí kabel a nevedte jej přes ostré hrany.
- Pokud je spotřebič instalován nad troubou, ujistěte se, že se napájecí kabel nikdy nedotýká horkých částí trouby.

Jednofázové připojení

Připojte spotřebič podle schématu A. Pokud vaše elektrická síť neumožňuje pojistku 32 A, výkon spotřebiče by měl být odpovídajícím způsobem snížen nebo omezen.

Viz kapitola Uživatelské nastavení

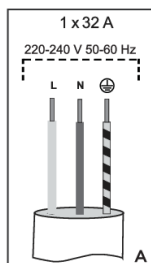

L = hnědá
N = modrá
⊕ = žlutá/zelená

Dvufázové připojení

- Pokud má vaše elektrická síť 2 vodiče vedení a 1 nulový vodič, připojte spotřebič podle schématu B.
- Pokud má vaše elektrická síť 2 linkové vodiče a 2 nulové vodiče, připojte spotřebič podle schématu C.

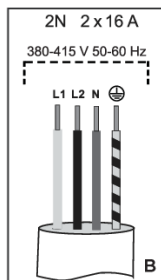

L1 = hnědá
L2 = černá
N = modrá
⊕ = žlutá/zelená

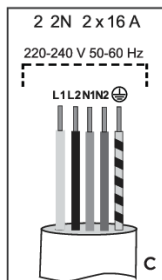

L1 = hnědá
L2 = černá
N = modrá
N2 = šedá
⊕ = žlutá/zelená
pouze pro NL!

Likvidace



Obal je vyroben z ekologicky šetrných materiálů, které je možno recyklovat, zlikvidovat nebo zničit bez jakéhokoli ohrožení životního prostředí. Obalové materiály jsou pro tyto účely odpovídajícím způsobem označeny.

Symbol na výrobku nebo jeho balení označuje, že se s výrobkem nemá zacházet jako s běžným odpadem z domácností. Výrobek je potřebné odevzdat do autorizovaného centra sběru pro zpracování odpadu z elektrických nebo elektronických zařízení.

Správná **likvidace** výrobku pomůže zabránit vzniku nepříznivých účinků na životní prostředí a zdraví osob, k nimž by mohlo dojít v případě nesprávné likvidace výrobku. Podrobné informace o likvidaci a zpracování výrobku vám na požádání poskytne příslušný místní orgán, který má na starost zacházení s odpadem, váš poskytovatel služeb likvidace odpadu nebo obchod, kde jste výrobek zakoupili.

Vyhraujeme si právo na případné změny a chyby v návodu k použití.

MORA



828827-a3

CE