

# Uživatelská příručka



Lenovo

IdeaPad Duet 3 (11",8)



## **Toto čtěte nejdříve**

Než použijete tuto dokumentaci a produkt, který popisuje, nezapomeňte si přečíst následující informace, kterým je třeba porozumět:

- [Obecná bezpečnostní upozornění a prohlášení o shodě](#)
- *Bezpečnostní pokyny a informace o záruce*
- *Návod k nastavení*

**První vydání (Březen 2023)**

© Copyright Lenovo 2023.

UPOZORNĚNÍ NA OMEZENÁ PRÁVA: Pokud jsou data nebo software dodávány v souladu se smlouvou General Services Administration „GSA“, pak používání, rozmnožování nebo zpřístupňování jsou předmětem omezení uvedených ve smlouvě č. GS-35F-05925.

# Obsah

## O této příručce . . . . . iii

## Kapitola 1. Seznamte se s počítačem . . . . . 1

Pohled zepředu . . . . .	1
Pohled z levé strany . . . . .	2
Pohled z pravé strany . . . . .	3
Pohled zezadu . . . . .	4
Pohled zespodu . . . . .	5
Lenovo Duet 3 Folio (u vybraných modelů) . . . . .	6
Vlastnosti a specifikace . . . . .	7
Prohlášení k rychlosti přenosu přes USB . . . . .	8
Provozní prostředí . . . . .	8

## Kapitola 2. Seznámit se s počítačem . . . . . 9

Práce s Windows . . . . .	9
Informace nápovědy systému Windows . . . . .	10
Lenovo Vantage, Lenovo PC Manager a Lenovo Smart Engine . . . . .	10
Připojení zařízení Bluetooth . . . . .	10
Připojení zařízení Bluetooth pomocí rychlého připojení swift pair . . . . .	10
Připojení zařízení Bluetooth standardním párováním . . . . .	10
Používejte počítač v kombinaci s Lenovo Duet 3 Folio (u vybraných modelů) . . . . .	11
Použití pera . . . . .	11
Před prvním použitím . . . . .	12
Používejte Lenovo Digital Pen 3 (u vybraných modelů) . . . . .	12
Ovládejte svůj počítač (u vybraných modelů) . . . . .	13
Klávesové zkratky . . . . .	13
Přepínač FnLock . . . . .	13

## Kapitola 3. Prozkoumat počítač . . . . . 15

Inteligentní funkce . . . . .	15
Ovládání pomocí gest (u vybraných modelů) . . . . .	15
Režim Péče o oči . . . . .	15
Chytré rušení hluku . . . . .	15
Řízení napájení . . . . .	15
Nabíjecí baterie . . . . .	15

Nastavení chování tlačítka napájení . . . . .	16
Schéma napájení . . . . .	17
Provozní režimy systému . . . . .	17
Změny nastavení v nástroji UEFI/BIOS Setup Utility . . . . .	18
Co je nástroj UEFI/BIOS Setup Utility . . . . .	18
Spuštění nástroje UEFI/BIOS Setup Utility . . . . .	18
Výběr spouštěcího zařízení . . . . .	18
Nastavení hesla v nástroji UEFI/BIOS Setup Utility . . . . .	18
Typy hesel . . . . .	19
Nastavení hesla administrátora . . . . .	19
Změna nebo odstranění hesla administrátora . . . . .	19
Nastavení uživatelského hesla . . . . .	20
Zapnout heslo pro spuštění . . . . .	20
Nastavení hesla pevného disku . . . . .	20
Změna nebo odstranění hesla pevného disku . . . . .	21

## Kapitola 4. Nápověda a podpora . . . . . 23

Časté dotazy . . . . .	23
Jak rozdělit úložnou jednotku na oddíly . . . . .	23
Co mám dělat, když počítač neodpovídá . . . . .	23
Co mám dělat, když na počítač vylijí tekutinu . . . . .	23
Kde dostanu nejnovější ovladače zařízení a systém UEFI/BIOS . . . . .	23
Zdroje ke svépomoci . . . . .	23
Co je to CRU? . . . . .	24
CRU pro váš model produktu . . . . .	25
Zavolejte Lenovo . . . . .	26
Než budete kontaktovat Lenovo . . . . .	26
Středisko podpory Lenovo . . . . .	26
Zakoupit další služby . . . . .	27

## Dodatek A. Popis funkcí klávesových zkratk Lenovo . . . . . 29

## Dodatek B. Upozornění a ochranné známky . . . . . 31



---

## O této příručce

- Tato příručka se vztahuje na níže uvedené modely produktů Lenovo. Váš produktový model se může mírně lišit od obrázků v této uživatelské příručce.

Název modelu	Typ počítače (MT)
IdeaPad Duet 3 11IAN8	82XK

- Více informací o shodě s předpisy najdete v možnosti *Obecná bezpečnostní upozornění a prohlášení o shodě* na webových stránkách [https://pcsupport.lenovo.com/docs/generic\\_notices](https://pcsupport.lenovo.com/docs/generic_notices).
- Tato příručka může obsahovat informace o příslušenství, funkcích a softwaru, které nejsou dostupné u všech modelů.
- Tato příručka obsahuje návod, který je založen na operačním systému Windows. Tyto pokyny neplatí pro instalaci a používání jiných operačních systémů.
- Microsoft® provádí pravidelné změny funkcí operačního systému Windows® pomocí funkce automatických aktualizací Windows Update. V důsledku toho může dojít k zastaralým pokynům souvisejícím s operačním systémem. Nejnovější informace viz zdroje Microsoft.
- Obsah příručky se může změnit bez předchozího upozornění. Nejnovější verzi najdete na adrese <https://support.lenovo.com>.



---

## Kapitola 1. Seznamte se s počítačem

---

### Pohled zepředu

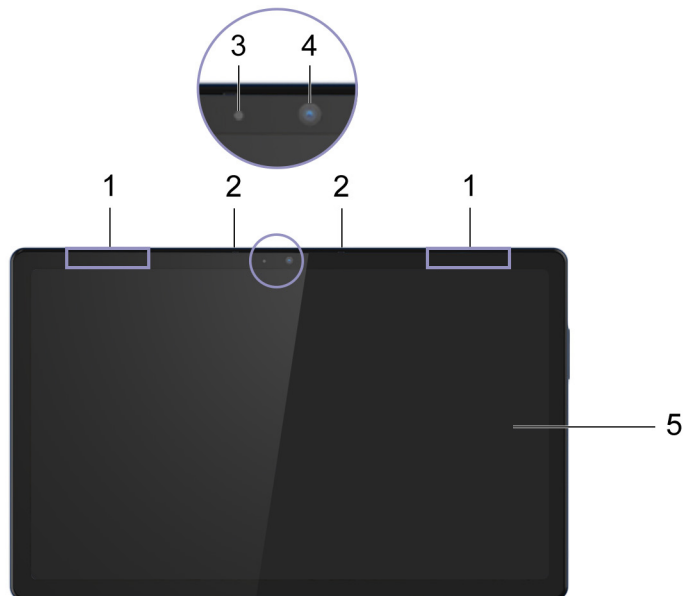

Položka	Součástka	Popis
1	Antény Wi-Fi	Odesílají a přijímají rádiové vlny do vestavěného bezdrátového modulu LAN (local area network) a modulu Bluetooth. <b>Poznámka:</b> Zvenku počítače je není vidět. Pokud jsou antény umístěny v blízkosti těla uživatele (< 20 cm), naleznete hodnoty Míry absorbované energie (SAR) v <i>Návodu k nastavení</i> dodaném s počítačem.
2	Mikrofony	Nahrávání nebo záznam zvuku a hlasu.
3	Kontrolka kamery	Pokud kontrolka svítí, je kamera používána.
4	Přední kamera	Zachycujte obrazy nebo videa, abyste mohli pořizovat fotky, nahrávat videa a vést videokonference.
5	Obrazovka	Zobrazení textu, grafiky a videa. Obrazovka podporuje funkci vícebodového dotyku.

---

## Pohled z levé strany

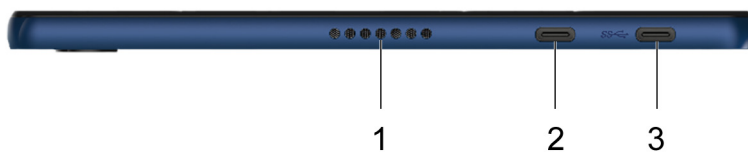

---

Položka	Součástka	Popis
1	Reproduktor	Vychází zvuk.
2, 3	Víceúčelový konektor USB-C®	Tento víceúčelový konektor lze použít k připojení zařízení, která využívají technologii přenosu pomocí USB. Také podporuje USB napájení. <b>Poznámka:</b> Konektor USB-C (2) neoznačený ikonou podporuje rovněž připojení zobrazovacích zařízení. Při připojování zobrazovacích zařízení je třeba použít příslušné kabely a adaptéry (v případě potřeby) podle možností připojení zobrazovacího zařízení.

---



## Pohled z pravé strany

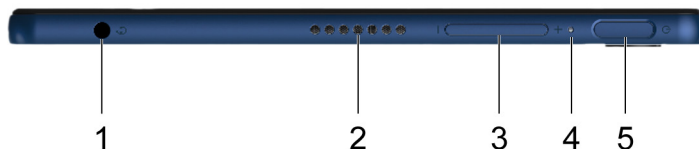

Položka	Součástka	Popis
1	Kombinovaný audio konektor	Slouží k připojení sluchátek nebo náhlavní soupravy se 3,5mm (0,14"), 4pólovou zástrčkou. <b>Poznámka:</b> Tento konektor nepodporuje samostatné externí mikrofony. Pokud používáte náhlavní soupravu, zvolte model s jednou zástrčkou.
2	Reproduktor	Vychází zvuk.
3	Tlačítko hlasitosti	Stiskem tlačítka zvýšíte nebo snížíte hlasitost systému.
4	Kontrolka napájení/Kontrolka dobíjení/ Kontrolka čtečky otisků prstů	Tato kontrolka uvádí stav napájení počítače, zda je počítač připojený k síťovému napájení a stav čtečky otisků prstů. <ul style="list-style-type: none"><li>• Kontrolka<ul style="list-style-type: none"><li>- Zapnuto: Počítač je zapnutý.</li><li>- Nesvídí: Počítač je vypnutý nebo v režimu hibernace.</li><li>- Pomalé blikání: Počítač je v režimu spánku.</li></ul></li><li>• Kontrolka nabíjení<ul style="list-style-type: none"><li>- Připojeno k síťovému napájení:<ul style="list-style-type: none"><li>- Svítí bíle: Kapacita baterie je 91 % – 100 %.</li><li>- Svítí žlutě: Kapacita baterie je 1 % – 90 %.</li></ul></li><li>- Není připojeno k síťovému napájení:<ul style="list-style-type: none"><li>- Svítí bíle: Kapacita baterie je 21 % – 100 %.</li><li>- Svítí žlutě: Kapacita baterie je 1 % – 20 %.</li></ul></li></ul></li><li>• Kontrolka čtečky otisků prstů<ul style="list-style-type: none"><li>- Rychlé bílé blikání: Čtečka otisků prstů se spouští.</li><li>- Svítí bíle: Čtečka otisků prstů čeká na skenování vašeho otisku prstu.</li></ul></li></ul>
5	Tlačítko napájení/Čtečka otisků prstů	<ul style="list-style-type: none"><li>• Stisknutím hlavního vypínače počítač zapnete nebo přepnete do režimu spánku.</li><li>• Registrace a čtení otisku prstu při ověřování uživatele.</li></ul>

---

## Pohled zezadu



---

Položka	Součástka	Popis
1	Zadní kamera	Zachycujte obrazy nebo videa, abyste mohli pořizovat fotky, nahrávat videa a vést videokonference.

---

---

## Pohled zespodu

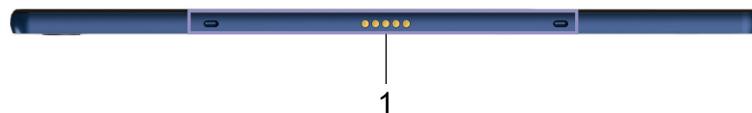

---

Položka	Součástka	Popis
1	Pružinové konektory s vodítkem	Pružinové konektory s vodítkem vám umožňují upevnit klávesnici k počítači magneticky.

---

## Lenovo Duet 3 Folio (u vybraných modelů)



Položka	Součástka	Popis
1	Slot* pro pero	Umístěte své Lenovo Digital Pen 3.
2	Kryt pro Folio	<ul style="list-style-type: none"><li>Nabízí ochranu zadní části vašeho počítače.</li><li>Podepřete svůj počítač, když je složený jako stojánek.</li></ul>
3	Pružinové konektory s vodítkem	Pružinové konektory s vodítkem vám umožňují upevnit klávesnici k počítači magneticky.
4	Klávesnice	Zadávání znaků a ovládání programů. <b>Poznámka:</b> Klávesnice obsahuje také klávesové zkratky a funkční klávesy, které slouží pro změny nastavení a rychlé provádění úkolů.
5	Dotyková ploška	Dotkněte se prstem a využijte všechny funkce tradiční myši. <b>Poznámka:</b> Kromě toho dotyková ploška podporuje vícedotykové funkce.

\* pro vybrané modely

---

## Vlastnosti a specifikace

---

Kategorie	Popis
Rozměry	Tablet: <ul style="list-style-type: none"><li>• Šířka: 271,3 mm (10,68")</li><li>• Hloubka: 172 mm (6,77")</li><li>• Tloušťka: 8,95 mm (0,35")</li></ul>
Síťový napájecí adaptér	<ul style="list-style-type: none"><li>• Vstup: 100 V AC–240 V AC, 50 Hz–60 Hz</li><li>• Výstup: 20 V DC, 2,25 A</li><li>• Napájení: 45 W</li></ul>
Blok baterií	<ul style="list-style-type: none"><li>• Kapacita: 35,6 Wh</li><li>• Počet buněk: 2</li></ul> <p><b>Poznámka:</b> Kapacita baterie je typická nebo průměrná kapacita podle měření ve specifickém testovacím prostředí. Kapacita měřená v jiném prostředí se může lišit, ale nebude nižší než jmenovitá kapacita (viz štítek výrobku).</p>
Mikroprocesor	Chcete-li zobrazit informace o mikroprocesoru svého počítače, napište do vyhledávacího pole Windows informace o systému a stiskněte Enter.
Paměť	<ul style="list-style-type: none"><li>• Typ: LPDDR5 na desce</li><li>• Počet fyzických slotů: 0</li></ul>
Úložiště	<ul style="list-style-type: none"><li>• Typ: Univerzální úložiště Flash/pevný disk SSD</li><li>• Provedení: Univerzální úložiště Flash na desce/M.2 Non-Volatile Memory Express</li><li>• Sběrnice: Univerzální úložiště Flash/PCI Express</li></ul>
Obrazovka	<ul style="list-style-type: none"><li>• Velikost: 292,1 mm (11,5")</li><li>• Rozlišení displeje: 2000 × 1200 pixelů</li></ul> <p><b>Poznámka:</b> Velikost obrazovky je 292,1 mm při diagonálním měření jako standardní obdélník. Skutečná viditelná plocha je menší kvůli zaobleným rohům.</p>
Lenovo Duet 3 Folio*	<ul style="list-style-type: none"><li>• Funkční klávesy</li><li>• Klávesové zkratky</li></ul>
Konektory a sloty pro karty	<ul style="list-style-type: none"><li>• Kombinovaný audio konektor</li><li>• Víceúčelový konektor USB Type-C × 2<ul style="list-style-type: none"><li>- Příkon až 45 W, za použití dodaného nabíjecího adaptéru</li><li>- Výkon až 5 V a 3 A</li><li>- Rychlost USB přenosu dat až 5 GB/s pro USB 3.2 Gen 1</li><li>- DisplayPort™ 1.2. Podporuje maximální výstupní rozlišení 3 860 × 2 160 při snímkové frekvenci 60 Hz a barevné hloubce 8 bitů (pro konektor USB-C neoznačený ikonou).</li><li>- Nepodporuje funkci Always-On.</li></ul></li></ul> <p><b>Poznámka:</b> Hodnoty dat a výkonu jsou závislé na připojených zařízeních a kabelech, pokud jsou používány. Pro připojení DisplayPort přes port typu USB-C je uvedený maximální výkon dostupný pouze pro externí displeje s portem DisplayPort, Mini DisplayPort nebo typu USB-C, který podporuje DisplayPort Alternate Mode. Pro</p>

---

Kategorie	Popis
	připojení používající konvertor nebo adaptér může být aktuální výkon rozlišení nižší.
Bezpečnost	<ul style="list-style-type: none"> <li>• Hesla pro systém UEFI/BIOS <ul style="list-style-type: none"> <li>- Heslo administrátora</li> <li>- Uživatelské heslo</li> <li>- Hlavní heslo pevného disku</li> <li>- Uživatelské heslo pevného disku</li> </ul> </li> <li>• Modul fTPM (Firmware Trusted Platform Module)</li> </ul>
Funkce bezdrátového připojení	Kombinovaný adaptér pro Wi-Fi a Bluetooth

\* u vybraných modelů

## Prohlášení k rychlosti přenosu přes USB

V závislosti na mnoha faktorech, jako je schopnost zpracování hostitelských a periferních zařízení, atributy souborů a další faktory týkající se konfigurace systému a operačních prostředí se bude skutečná přenosová rychlost při použití různých konektorů USB na tomto zařízení lišit a bude pomalejší než níže uvedená rychlost přenosu dat pro jednotlivá odpovídající zařízení.

Zařízení USB	Rychlost přenosu dat (Gbit/s)
USB 3.2 Gen 1	5

## Provozní prostředí

### Maximální nadmořská výška (bez vyrovnávání tlaku)

3048 m (10000 stop)

### Teplota

- V nadmořských výškách do 2438 m (8000 stop)
  - Provozní: 5 °C až 35 °C
  - Skladování: 5 °C až 43 °C
- V nadmořských výškách nad 2438 m (8000 stop)
  - Maximální teplota při provozu v netlakovaném prostředí: 31,3 °C

**Poznámka:** Při nabíjení baterie nesmí její teplota klesnout pod 10 °C.

### Relativní vlhkost

- Provozní: 8 % až 95 % při teplotě mokrého teploměru 23 °C
- Skladování: 5 % až 95 % při teplotě mokrého teploměru 27 °C

Spodní kryt pro Lenovo Duet 3 Folio a kryt pro Folio jsou textilní. Zacházejte s klávesnicí šetrně, abyste si tento výrobek mohli dlouho užívat. Je-li to možné, umístěte počítač na suché, dobře větrané místo bez přístupu přímého slunečního záření. Počítač nepoužívejte ani neskladujte v prašném nebo špinavém prostředí ani při extrémně vysokých či nízkých teplotách.



---

## Kapitola 2. Seznámit se s počítačem

---

### Práce s Windows

Následující tabulka obsahuje často používaná nastavení Windows. Můžete se naučit základy a začít s Windows rovnou pracovat.

Abyste nakonfigurovali nastavení, napište odpovídající klíčová slova do vyhledávacího pole Windows a vyberte nejlepší shodu. Nastavení upravte podle pokynů na obrazovce.

tabulka 1. Základní nastavení

Funkce	Popis	Vyhledat podle klíčových slov
Ovládací panely	Zobrazujte nebo měňte nastavení Windows včetně nastavení a konfigurace hardwaru a softwaru.	Ovládací panely
Připojení k sítím Wi-Fi	U modelů obsahujících bezdrátový modul sítě LAN můžete počítač připojit k síti Wi-Fi®. Klikněte na ikonu sítě v oznamovací oblasti systému Windows, potom vyberte síť, ke které se chcete připojit. <b>Poznámka:</b> Bezdrátový modul LAN může v počítači podporovat různé standardy. V některých zemích nebo regionech může být používání standardu 802.11ax zakázáno místními předpisy.	Wi-Fi
Připojení k drátovým sítím	U modelů vybavených konektorem Ethernet (RJ45) můžete počítač k místní síti připojit pomocí Ethernetového kabelu ke kabelové síti.	Ethernet
Režim v letadle	Pomocí režimu v letadle lze pohodlně zapnout nebo vypnout veškerou bezdrátovou komunikaci počítače. Tuto funkci je třeba aktivovat při nástupu do letadla.	Režim v letadle
Režim Noční osvětlení	Noční osvětlení je spínač ve Windows, který můžete zapnout a vypnout. Když je zapnutý, bude se obrazovka zobrazovat v teplejších barvách a dojde k omezení vyzařovaného modrého světla. Když aktivujete noční osvětlení, omezíte pravděpodobnost vzniku únavy očí nebo očního napětí. <b>Poznámka:</b> Další informace o omezování únavy očí nebo očního napětí naleznete na odkazu <a href="https://www.lenovo.com/us/en/compliance/visual-fatigue">https://www.lenovo.com/us/en/compliance/visual-fatigue</a> .	Noční osvětlení
Upravit teplotu barev	Když je zapnutý režim nočního osvětlení, můžete upravit teplotu barev na obrazovce. <b>Poznámka:</b> Vybrané počítače Lenovo mají certifikaci nízkého modrého světla v režimu spánku a nastavení teploty barev předinstalovaného operačního systému. Tyto počítače jsou testovány se zapnutým nočním osvětlením a teplotou barev nastavenou na výchozí hodnotu 48 nebo vyšší.	Noční osvětlení
Aktualizace systému Windows	Microsoft pravidelně zveřejňuje aktualizace funkcí a zabezpečení operačního systému Windows. Aktualizace, které platí pro vaši verzi systému Windows, se automaticky stáhnou, jakmile je počítač připojen k Internetu. Po stažení aktualizací budete vyzváni k restartování počítače, čímž dojde k instalaci aktualizací. Můžete také ručně kontrolovat, zda jsou dostupné aktualizace pro nainstalovanou verzi systému Windows. <b>Upozornění:</b> Aktualizace stahujte a instalujte pouze pomocí služby Windows Update. Aktualizace stažené z jiných zdrojů mohou představovat bezpečnostní rizika.	Aktualizace systému Windows

## Informace nápovědy systému Windows

Pokud se problém nepodaří vyřešit pomocí pokynů na obrazovce, použijte následující možnost, abyste získali informace nápovědy systému Windows online.

- Do vyhledávacího pole Windows napište Získat nápovědu nebo Tipy a stiskněte Enter. Když se otevře aplikace, napište popis problému a vyberte odpovídající výsledek.
- Navštivte webové stránky technické podpory Microsoft: <https://support.microsoft.com>. Do pole hledání zadejte text, který chcete vyhledat, a získáte výsledky hledání.

---

## Lenovo Vantage, Lenovo PC Manager a Lenovo Smart Engine

Všechny aplikace vyvinula společnost Lenovo. Použitím kterékoli z nich můžete:

- Zobrazovat informace o produktu a stavu systému
- Spravovat a měnit nastavení zařízení
- Kontrolovat a provádět aktualizace systému

**Poznámka:** Tato funkce je dostupná pouze pro Lenovo Vantage. V nástroji Lenovo PC Manager nebo Lenovo Smart Engine můžete kontrolovat a provádět aktualizace ovladačů.

V závislosti na zemi nebo oblasti, kde byl váš počítač zakoupen, může být jedna z aplikací již předinstalována. Chcete-li ji otevřít, zadejte do pole Windows Search její název pole a vyberte zobrazený výsledek. Pokud není ani jedna z aplikací předinstalována, můžete si ji nainstalovat sami. Lenovo Vantage je zdarma ke stažení na Microsoft Store.

**Poznámka:** Funkce aplikace se mohou vlivem aktualizace měnit a specifické funkce nemusí být dostupné na všech produktech Lenovo.

---

## Připojení zařízení Bluetooth



Bluetooth je bezdrátová technologie sloužící ke komunikaci na krátké vzdálenosti. Funkce Bluetooth slouží k vytvoření bezdrátového připojení mezi počítačem a jiným zařízením podporujícím funkci Bluetooth do vzdálenosti asi 10 m (32,8 stop).

### Připojení zařízení Bluetooth pomocí rychlého připojení swift pair

- Krok 1. Zapněte zařízení Bluetooth, které podporuje funkci rychlého připojení swift pair a nastavte je jako zjistitelné. Více informací naleznete v dokumentaci dodané se zařízením Bluetooth.
- Krok 2. Až se zobrazí oznámení funkce rychlého připojení swift pair, že bylo nalezeno nové zařízení Bluetooth, vyberte možnost **Připojit**.

### Připojení zařízení Bluetooth standardním párováním

Pokud nedostanete oznámení rychlého připojení swift pair, můžete párování zařízení Bluetooth provést také následujícím způsobem.

- Krok 1. Zapněte zařízení Bluetooth a nastavte je jako zjistitelné.
- Krok 2. Vyberte  →  → **Bluetooth a zařízení** → **Zařízení** → **Přidat zařízení** → **Bluetooth**. Zobrazí se seznam dostupných zařízení Bluetooth.
- Krok 3. Vyberte požadované zařízení Bluetooth a spusťte párování.

---

## Používejte počítač v kombinaci s Lenovo Duet 3 Folio (u vybraných modelů)

V tomto oddílu se Lenovo Duet 3 Folio nazývá klávesnice.

Počítač lze v kombinaci s klávesnicí používat v následujících režimech:

- Režim notebooku

Počítač můžete používat jako notebook.

Krok 1. Položte klávesnici vodorovně.

Krok 2. Zarovnejte pružinové konektory klávesnice s počítačem a připeňte je.

Krok 3. Složte kryt pro Folio a na patřičném místě připevněte horní oddíl k zadní části počítače.

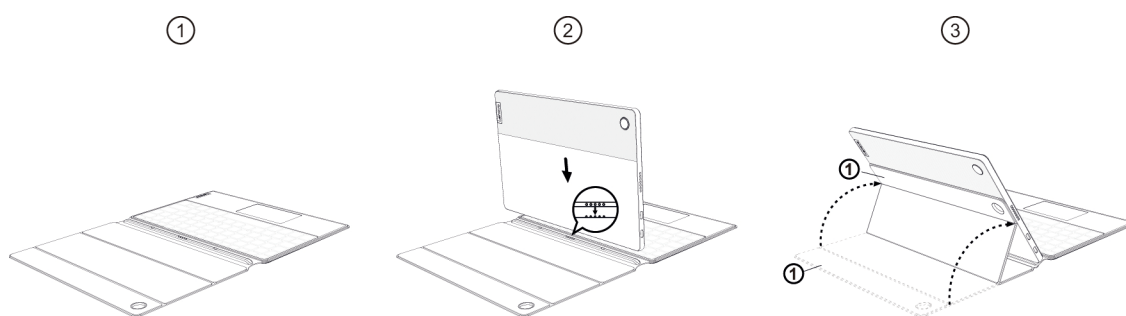

- Režim studia

Rozložte nebo složte klávesnici tak, abyste na počítač mohli psát nebo kreslit pomocí pera Lenovo Digital Pen 3.



**Poznámka:** Obvykle když je klávesnice složená, jsou pružinové konektory počítače a klávesnice odpojeny.

---

## Použití pera

V závislosti na modelu vašeho počítače může být součástí balení pero. Pero umožňuje běžným způsobem psát a kreslit.

Funkce tlačítka pera můžete prohlížet nebo měnit pomocí **Lenovo Pen Settings**. Více informací najdete v *Uživatelské příručce* k softwaru.

**Poznámky:**

- Pero není vodotěsné. Dávejte pozor, abyste pero neupustili do vody.
- Pero obsahuje tlakové snímače. Na špičku pera netlačte delší dobu. Pero nevystavujte nárazům ani vibracím.

- Výchozí funkce jednotlivých tlačítek pera se mohou v různých aplikacích lišit.
- Programy **Lenovo Pen Settings** mohou být předem instalovány v počítači. Chcete-li je otevřít, do pole Windows Search zadejte příslušný název a vyberte zobrazený výsledek. Pokud není software předem nainstalovaný, můžete si nejnovější ovladače stáhnout a nainstalovat z adresy <https://support.lenovo.com>.

## Před prvním použitím

Součástí pera může být izolační podložka, která během přepravy zabraňuje ztrátě kapacity. Před prvním použitím pera musíte odstranit izolační podložku a vložit baterii tak, jak ukazuje obrázek níže.

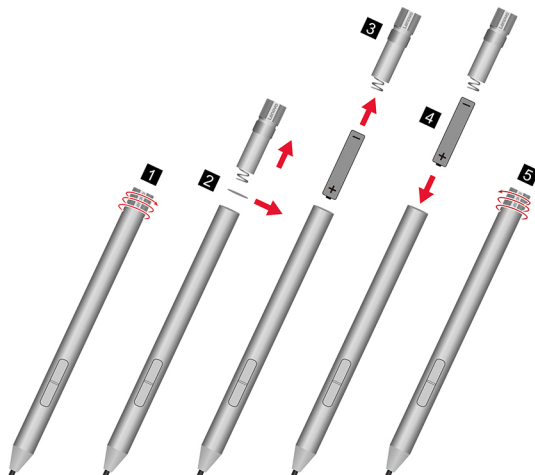

**Poznámka:** V některých zemích a oblastech nejsou alkalické baterie AAAA součástí dodávky.

## Používejte Lenovo Digital Pen 3 (u vybraných modelů)

Lenovo Digital Pen 3 se v tomto oddílu nazývá pero.

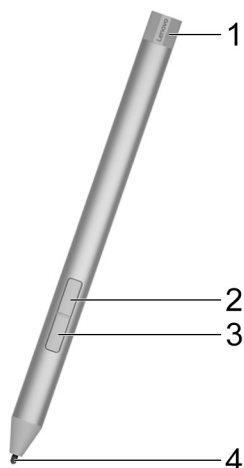

Položka	Součástka	Popis
1	Krytka pera	Odšroubujte krytku a vložte nebo vyměňte baterii.
2	Horní tlačítko na těle pera*	Chcete-li v podporovaných aplikacích provést kliknutí pravým tlačítkem, přidržte tlačítko a klepněte na obrazovku.
3	Dolní tlačítko na těle pera*	Chcete-li v podporovaných aplikacích vymazat text nebo kresbu, přidržte tlačítko a objekt vymažte.
4	Hrot pera	Psaní nebo kreslení na dotykové obrazovce.

\* Výchozí funkce jednotlivých tlačítek se může v různých aplikacích lišit.

## Ovládejte svůj počítač (u vybraných modelů)

### Klávesové zkratky

Podívejte se na horní řadu klávesnice počítače Lenovo. Najdete tam klávesy s natištěnými ikonami. Tyto klávesy se označují jako klávesové zkratky. Poskytují rychlý přístup k často používaným funkcím. Funkce jednotlivých klávesových zkratek je naznačena ikonou, jež je na klávese natištěna.

Klávesové zkratky jsou na stejných klávesách jako funkční klávesy (F1–F12) a další klávesy. V závislosti na nastavení přepínače FnLock můžete používat funkce klávesových zkratek přímým stisknutím klávesy nebo v kombinaci s klávesou Fn.

**Poznámka:** Přepínač FnLock se netýká klávesových zkratek, které se nenacházejí v horní řadě klávesnice. Chcete-li použít tyto klávesové zkratky, přidržte při stisku klávesy vždy také klávesu Fn.

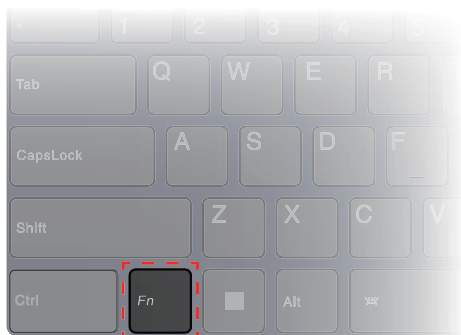

Obrázek 1. Umístění klávesy Fn

### Související témata

Dodatek A „Popis funkcí klávesových zkratek Lenovo“ na stránce 29

### Přepínač FnLock

Přepínač FnLock je elektronický přepínač, který ovlivňuje použití funkcí klávesových zkratek. Zapnout/vypnout jej můžete stisknutím Fn + Esc.

**Poznámka:** Klávesa Esc se nachází v levém horním rohu klávesnice. Přepínač FnLock je opatřen kontrolkou LED, jež indikuje jeho stav.

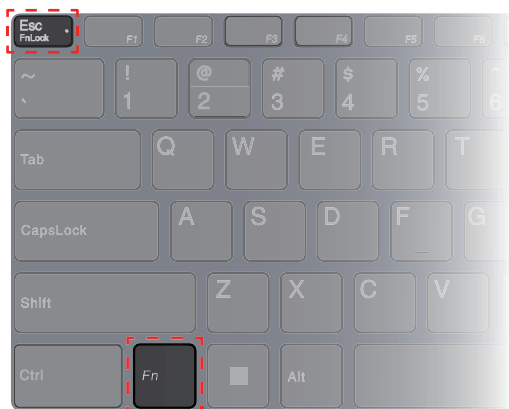

Obrázek 2. Umístění klávesy FnLock a klávesy Fn

Klávesnice Lenovo má obvykle klávesové zkratky v horní řadě. Tyto klávesové zkratky jsou na stejných klávesách jako funkční klávesy (F1–F12) a další klávesy. V případě těchto kláves s více funkcemi jsou ikony nebo znaky popisující primární funkce vytištěny nad ikonami a znaky popisujícími sekundární funkce.

- A: Ikona nebo znak označující primární funkci
- B: Ikona nebo znak označující sekundární funkci

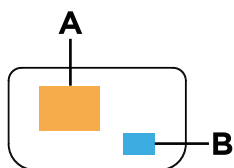

Obrázek 3. Rozložení kláves s více funkcemi

tabulka 2. Přepínač **FnLock** a klávesy s více funkcemi

FnLock (Esc) <b>LED</b>	Stav přepínače FnLock	Stisknutí samotné klávesové zkratky	Stisknutí klávesové zkratky se stisknutou klávesou Fn
Nesvítí	Disabled	Primární funkce	Sekundární funkce
Zap.	Enabled	Sekundární funkce	Primární funkce



---

## Kapitola 3. Prozkoumat počítač

---

### Inteligentní funkce

Počítač může mít předinstalovanou aplikaci Lenovo Vantage, Lenovo PC Manager, Lenovo Smart Engine, nebo ani jednu. Většinu zde popsaných funkcí lze aktivovat nebo deaktivovat v jedné z těchto aplikací. Ostatní funkce mohou být umožněny samostatnou aplikací.

### Ovládání pomocí gest (u vybraných modelů)

Při sledování videa v režimu celé obrazovky můžete pohodlně ovládat hlasitost a upravovat jas obrazovky pomocí intuitivních gest na dotykové plošce (u vybraných modelů).

**Poznámka:** Ne všechny přehrávače videa tuto funkci podporují a může být v rozporu s podobnými funkcemi gest třetích stran.

### Režim Péče o oči

Režim péče o oči inteligentně upravuje teplotu barev obrazovky a může snížit pravděpodobnost vzniku únavy či bolesti očí.

### Chytré rušení hluku

Filtrováním vstupních a výstupních prostředí vám Chytré rušení hluku pomáhá snížit hluk a optimalizovat účinek hovoru v různých situacích.

---

### Řízení napájení

Informace v této části použijte, abyste dosáhli nejlepší rovnováhy mezi výkonem a účinností napájení.

### Nabíjecí baterie

Počítač je vybaven vestavěnou nabíjecí baterií, která umožňuje mobilní způsob práce. Když je počítač připojen k elektrické zásuvce, baterie se nabíjí. Jestliže počítač používáte v době, kdy nemáte přístup k elektrické zásuvce, baterie se vybíjí, protože dodává počítači elektřinu potřebnou pro jeho provoz.

Baterii můžete dobít, kdykoli budete chtít. Baterie počítačů Lenovo podporují několik režimů nabíjení, které jsou vhodné pro různé způsoby používání počítače. Aktivní režim nabíjení baterie můžete přepínat v nastavení Lenovo Vantage, Lenovo PC Manager nebo Lenovo Smart Engine.

Nabíjení baterie ovlivňuje také její teplota. Baterii doporučujeme nabíjet při teplotě mezi 10 °C a 35 °C.

#### **Poznámka:**

Teplotu baterie můžete zkontrolovat v programu Lenovo Vantage.

Chcete-li maximalizovat životnost baterie, jakmile je baterie plně nabitá, musí se vybit na 94 % a méně ještě dříve, než bude povoleno nové nabíjení.

### Normální režim

Normální režim je nejzákladnější režim nabíjení. V normálním režimu trvá nabití baterie z 0 % na 100 % obvykle 2 až 4 hodiny.

## Režim rychlého nabíjení

Chcete-li, aby se baterie nabíla rychleji než v normálním režimu, přepněte nabíjení baterie do režimu rychlého nabíjení. Následující tabulka uvádí dobu potřebnou pro nabití baterie v režimu rychlého nabíjení na úroveň 80 % a 100 %.

tabulka 3. Doba nabíjení baterie v režimu rychlého nabíjení

Režim	Doba potřebná k nabití z 0 % na 80 %	Doba potřebná k nabití z 0 % na 100%
Rychlé nabíjení	Méně než 1 hodinu	Méně než 2 hodiny

## Režim ochrany baterie

Pokud je počítač trvale připojen k elektrické zásuvce, zvažte přepnutí nabíjení baterie do režimu ochrany baterie. V režimu ochrany baterie se baterie nenabíjí naplno. Místo toho se nabíjí na 75–80 % kapacity. To prospívá jejímu dlouhodobému stavu.

**Poznámka:** Chcete-li, aby byla baterie plně nabitá, než si s sebou ponese počítač do práce, vypněte režim ochrany baterie přepnutím nabíjení baterie do normálního režimu nebo do režimu rychlého nabíjení.

## Optimalizace nočního nabíjení

Někteří lidé používají počítač v pravidelném režimu. Na konci pracovního dne je baterie počítače na nízké úrovni nabití. Na noc zapojí počítač do zásuvky a potřebují, aby byla baterie ráno plně nabitá, aby mohli počítač znovu odpojit a vzít si jej do práce. K těmto činnostem dochází každý den přibližně ve stejnou dobu. Pokud máte pocit, že tento odstavec popisuje vás, zvažte možnost optimalizace nočního nabíjení.

Optimalizace nočního nabíjení ovlivňuje nabíjení baterie v noci, v doby, kdy obvykle spíte. Je-li tato funkce zapnuta, počítač pravidelně přizpůsobuje chování při nabíjení podle toho, kdy v noci zapojujete počítač do zásuvky a kdy jej ráno odpojujete. Během noci se baterie nabije na určitou míru nabití a po delší dobu je na této úrovni udržována, než je nakonec dobíta na 100 %. Optimalizace nočního nabíjení zajišťuje bezpečné noční nabíjení a je prospěšná pro dlouhodobý stav baterie.

**Poznámka:** Je-li optimalizace nočního nabíjení zapnuta, může se vám stát, že pokud jeden odpojí počítač ze zásuvky mnohem dříve, než jak to děláte obvykle, nemusí být baterie plně nabitá.

Pokud baterie vašeho počítače podporuje optimalizaci nočního nabíjení, můžete funkci povolit v nastavení Lenovo Vantage, Lenovo PC Manager nebo Lenovo Smart Engine.

## Obnova plné kapacity baterie

Pokud je počítač neustále připojen k elektrické zásuvce a baterie se málokdy vybíjí, nemusí být baterie nabíta na maximální kapacitu, ani když měřič baterie vykazuje 100 % nabití. Nabití baterie na plnou kapacitu můžete obnovit pouhým vybitím a dobítím baterie.

Krok 1. Odpojte počítač a používejte jej tak dlouho, až nabití baterie klesne pod 20 %.

Krok 2. Zapojte počítač a nabijte baterii na 100 %.

## Nastavení chování tlačítka napájení

Standardně platí, že stisknutím tlačítka napájení počítač přejde do režimu spánku. Chování tlačítka napájení však můžete změnit v Ovládacích panelech systému Windows.

Krok 1. Do vyhledávacího pole Windows napište Ovládací panely a stiskněte Enter. Otevřete nabídku Ovládací panely a zobrazte velké nebo malé ikony.

Krok 2. Vyberte Možnosti napájení a potom klikněte na možnost Nastavení funkce tlačítka napájení.

## Schéma napájení

Schéma napájení je soubor nastavení pro úsporu energie dostupných pro operační systém. Se schématem napájení můžete nastavit u různých hardwarových komponent časový limit nečinnosti pro přechod na režim nízké spotřeby energie. Výchozí schéma napájení a některá nastavení časového limitu nečinnosti jsou uvedeny níže pro modely počítačů s předinstalovaným systémem Windows.

Uvedená nastavení jsou aktivní, když je počítač připojen do zásuvky. Když je váš počítač vybaven vestavěnou baterií, používá se pro dobu provozu na baterii jiné nastavení časového limitu nečinnosti

- Výchozí schéma napájení Vyvážené
- Vypnutí obrazovky: po 5 minutách
- Přechod počítače do režimu spánku: po 5 minutách

**Poznámka:** Pro probuzení počítače z režimu spánku stiskněte hlavní vypínač nebo jakoukoliv klávesu na klávesnici.

## Změna nebo přizpůsobení schématu napájení

Tato operace je použitelná u počítačů s předinstalovaným Windows.

Krok 1. Do vyhledávacího pole Windows napište schéma napájení a stiskněte Enter.

Krok 2. Přizpůsobte si schéma napájení podle svých potřeb.

## Provozní režimy systému

Lenovo má předem nastaveno několik režimů, ve kterých může váš počítač pracovat. V jednotlivých režimech se liší nejvyšší dosažitelný výkon, spotřeba energie i omezení rychlosti větráku chlazení. Při přepínání provozních režimů pamatujte na následující faktory.

- Prostředí, kde počítač používáte
- Úlohy spuštěné na vašem počítači

Provozní režim můžete přepnout v předinstalovaných aplikacích Lenovo Vantage, Lenovo Smart Engine nebo Lenovo PC Manager. Jako klávesovou zkratku můžete použít klávesy Fn + Q. U většiny počítačů Lenovo jsou obvykle k dispozici tři režimy. Tabulka uvádí provozní režimy počítače a doporučené podmínky pro jednotlivé režimy.

**Poznámka:** Názvy provozních režimů uvedené v tabulce jsou popisné, nemusí se shodovat s názvy v aplikacích.

tabulka 4. Provozní režimy a jejich doporučené podmínky použití

Provozní režim	Doporučené podmínky
Vysoký výkon	<ul style="list-style-type: none"><li>• Počítač je připojen do elektrické zásuvky.</li><li>• Chcete nejlepší výkon</li><li>• Není pro vás důležité, jak hlučný je větrák.</li></ul>
Automatický (Vyvážený)	Máte v plánu po určitou dobu často přepínat mezi jednotlivými úlohami počítače.
Úspora energie (Tichý)	<ul style="list-style-type: none"><li>• Počítač je napájen z baterie nebo</li><li>• Chcete, aby počítač byl co nejtichší</li></ul>

**Poznámka:** V režimu Automatický (Vyvážený) počítač dynamicky přepíná mezi režimy Vysoký výkon a Úspora energie (Tichý) na základě toho, jaké úlohy jsou na počítači spuštěny.

## Změny nastavení v nástroji UEFI/BIOS Setup Utility

Tato část představuje nástroj UEFI/BIOS a popisuje operace, které v něm můžete provádět.

### Co je nástroj UEFI/BIOS Setup Utility

UEFI/BIOS je první program, který se spustí při spuštění počítače. Nástroj UEFI/BIOS inicializuje hardwarové součásti a načítá operační systém a jiné programy. Váš počítač může obsahovat nástroj pro nastavení (Setup Utility), pomocí kterého můžete změnit určitá nastavení systému UEFI/BIOS.

### Spuštění nástroje UEFI/BIOS Setup Utility

Krok 1. Zapněte nebo restartujte počítač.

Krok 2. Opakovaně stiskněte klávesu F2, když svítí kontrolka tlačítka napájení.

### Výběr spouštěcího zařízení

Po zapnutí počítače se obvykle spustí správce spouštění, který se načte ze sekundárního úložného zařízení počítače. Příležitostně může být nutné spustit po zapnutí počítače program nebo správce spouštění načtený z jiného zařízení nebo ze síťového umístění. Poté, co firmware systému inicializuje všechna zařízení, můžete stisknutím tlačítka přerušit zobrazit nabídku spuštění a vybrat v ní požadované spouštěcí zařízení.

Krok 1. Zapněte nebo restartujte počítač.

Krok 2. Opakovaně stiskněte klávesnici F12, když kontrolka tlačítka napájení svítí.

Krok 3. Z nabídky spouštěcích zařízení vyberte spouštěcí zařízení, ze kterého chcete-počítač spustit.

V nástroji UEFI/BIOS Setup Utility můžete provést trvalou změnu spouštěcích zařízení. Vyberte nabídku **Boot**; v oddíle **UEFI**, vyberte požadované spouštěcí zařízení a přesuňte je na první pozici seznamu zařízení. Uložte změny a ukončete program Setup Utility, aby se tato změna projevila.

## Nastavení hesla v nástroji UEFI/BIOS Setup Utility

Tato část popisuje typy hesel, které lze nastavit v rozhraní UEFI (Unified Extensible Firmware Interface) nebo systému BIOS (Basic Input/Output System).

## Typy hesel

V nástroji UEFI/BIOS Setup Utility lze nastavit různé typy hesel.

Typy hesla	Předpoklady	Použití
Heslo administrátora	Ne	Musíte je zadat, chcete-li spustit nástroj Setup Utility.
Uživatelské heslo	Heslo administrátora musí být nastaveno.	Uživatelské heslo lze použít ke spuštění nástroje Setup Utility.
Hlavní heslo pevného disku	Ne	Musíte je zadat, chcete-li spustit operační systém.
Uživatelské heslo pevného disku	Hlavní heslo pevného disku musí být nastaveno.	Uživatelské heslo pevného disku lze použít ke spuštění operačního systému.

### Poznámky:

- Všechna hesla nastavená v nástroji Setup Utility obsahují pouze alfanumerické znaky.
- Pokud spustíte nástroj Setup Utility pomocí uživatelského hesla, je možné změnit pouze několik nastavení.

## Nastavení hesla administrátora

Nastavením hesla administrátora zabráníte neoprávněnému přístupu k nástroji UEFI/BIOS Setup Utility.

**Upozornění:** Pokud zapomenete heslo administrátora, autorizovaný servisní pracovník Lenovo nemůže toto heslo obnovit. Počítač je třeba předat autorizovanému servisnímu pracovníkovi společnosti Lenovo, který musí vyměnit základní desku. Budete potřebovat doklad o koupi počítače a bude vám účtován poplatek za práci a díly.

- Krok 1. Spusťte nástroj UEFI/BIOS Setup Utility.
- Krok 2. Vyberte položky **Security** → **Set Administrator Password** a stiskněte klávesu Enter.
- Krok 3. Zadejte heslo sestávající pouze z písmen a číslic a stiskněte klávesu Enter.
- Krok 4. Znovu zadejte heslo a stiskněte klávesu Enter.
- Krok 5. Vyberte položky **Exit** → **Exit Saving Changes**.

Pokud budete chtít při příštím spuštění počítače otevřít nástroj UEFI/BIOS Setup Utility, budete muset zadat heslo administrátora. Pokud je povolena volba **Power on Password**, pro spuštění počítače musíte zadat heslo administrátora nebo uživatelské heslo.

## Změna nebo odstranění hesla administrátora

Heslo administrátora může změnit nebo odstranit pouze administrátor.

- Krok 1. Pomocí hesla administrátora spusťte nástroj UEFI/BIOS Setup Utility.
- Krok 2. Vyberte položky **Security** → **Set Administrator Password** a stiskněte klávesu Enter.
- Krok 3. Do textového pole **Enter Current Password** zadejte stávající heslo.
- Krok 4. Do textového pole **Enter New Password** zadejte nové heslo.
- Krok 5. Do textového pole **Confirm New Password** znovu zadejte nové heslo.

**Poznámka:** Pokud chcete heslo odebrat, v obou textových polích stiskněte klávesu Enter, aniž byste cokoli zadali.

Krok 6. Vyberte položky **Exit → Exit Saving Changes**.

Pokud odeberete heslo administrátora, bude odebráno také uživatelské heslo.

## Nastavení uživatelského hesla

Před nastavením uživatelského hesla musíte nastavit heslo administrátora.

Administrátor nástroje UEFI/BIOS Setup Utility může nastavit uživatelské heslo, které budou používat ostatní uživatelé.

Krok 1. Pomocí hesla administrátora spusťte nástroj UEFI/BIOS Setup Utility.

Krok 2. Vyberte položky **Security → Set User Password** a stiskněte klávesu Enter.

Krok 3. Zadejte heslo sestávající pouze z písmen a číslic a stiskněte klávesu Enter.  
Uživatelské heslo musí být odlišné od hesla administrátora.

Krok 4. Znovu zadejte heslo a stiskněte klávesu Enter.

Krok 5. Vyberte položky **Exit → Exit Saving Changes**.

## Zapnout heslo pro spuštění

Pokud je nastaveno heslo administrátora, můžete povolit heslo pro spuštění a dosáhnout tak většího zabezpečení.

Krok 1. Spusťte nástroj UEFI/BIOS Setup Utility.

Krok 2. Vyberte položky **Security → Power on Password** a stiskněte klávesu Enter.

**Poznámka:** Heslo administrátora musí být nastaveno předem.

Krok 3. Změňte nastavení na **Enabled**.

Krok 4. Vyberte položky **Exit → Exit Saving Changes**.

Pokud je zapnuto heslo pro spuštění, po každém zapnutí počítače se zobrazí výzva k zadání hesla. Počítač se spustí až po zadání hesla administrátora nebo uživatelského hesla.

## Nastavení hesla pevného disku

Pokud v nástroji Setup Utility nastavíte heslo pevného disku, zabráníte neoprávněnému přístupu k vašim datům.

**Upozornění:** Při nastavení hesla pevného disku buďte velmi opatrní. Pokud zapomenete heslo k pevnému disku, autorizovaný servisní pracovník Lenovo je nemůže obnovit a nemůže ani obnovit data z pevného disku. Počítač je třeba předat autorizovanému servisnímu pracovníkovi společnosti Lenovo, který musí vyměnit jednotku pevného disku. Budete potřebovat doklad o koupi počítače a bude vám účtován poplatek za práci a díly.

Krok 1. Spusťte nástroj UEFI/BIOS Setup Utility.

Krok 2. Vyberte položky **Security → Set Hard Disk Password** a stiskněte klávesu Enter.

**Poznámka:** Pokud spustíte nástroj Setup Utility pomocí uživatelského hesla, není možné heslo pevného disku nastavit.

Krok 3. Podle pokynů na obrazovce nastavte hlavní heslo a uživatelské heslo.



**Poznámka:** Hlavní a uživatelské heslo pevného disku je nutné nastavit současně.

Krok 4. Vyberte položky **Exit → Exit Saving Changes**.

Pokud je nastaveno heslo pevného disku, musíte ke spuštění operačního systému zadat správné heslo.

## Změna nebo odstranění hesla pevného disku

Krok 1. Spusťte nástroj UEFI/BIOS Setup Utility.

Krok 2. Zvolte **Security**.

Krok 3. Změna nebo odstranění hesla pevného disku.

Chcete-li změnit nebo odebrat hlavní heslo, vyberte položku **Change Master Password** a stiskněte klávesu Enter.

**Poznámka:** Pokud odeberete hlavní heslo pevného disku, současně bude odstraněno i uživatelské heslo pevného disku.

Chcete-li změnit uživatelské heslo, vyberte položku **Change User Password** a stiskněte klávesu Enter.

**Poznámka:** Uživatelské heslo pevného disku nelze odstranit samostatně.

Krok 4. Vyberte položky **Exit → Exit Saving Changes**.



---

## Kapitola 4. Návod a podpora

---

### Časté dotazy

#### Jak rozdělit úložnou jednotku na oddíly

Přejděte na stránku <https://support.lenovo.com/solutions/ht503851>.

#### Co mám dělat, když počítač neodpovídá

Stiskněte a podržte hlavní vypínač, dokud se počítač nevypne. Poté počítač restartujte.

#### Co mám dělat, když na počítač vylijí tekutinu

1. Opatrně odpojte napájecí adaptér a okamžitě počítač vypněte. Čím rychleji zastavíte proud pocházející počítačem, tím menší bude škoda způsobená zkraty.

**Upozornění:** Pokud počítač ihned vypnete, můžete přijít o část svých dat nebo práce, avšak pokud jej necháte spuštěný, může dojít k jeho nevratnému poškození.

2. Před spuštěním počítače počkejte, dokud si nebudete jistí, že všechna tekutina již vyschla.

**POZOR:**

**Nepokoušejte se kapalinu vylít otočením počítače. Pokud je počítač vybaven drenážními otvory ve dně klávesnice, kapalina vyteče skrz otvory.**

#### Kde dostanu nejnovější ovladače zařízení a systém UEFI/BIOS

- Lenovo Vantage, Lenovo PC Manager nebo Lenovo Smart Engine
- Webové stránky podpory Lenovo na adrese <https://support.lenovo.com>

---

### Zdroje ke svépomoci

Pomocí následujících zdrojů svépomoci získáte další informace o počítači a odstraňování problémů.

Zdroje	Jak získat přístup?
Odstraňování potíží a často kladené otázky	<ul style="list-style-type: none"><li>• <a href="https://www.lenovo.com/tips">https://www.lenovo.com/tips</a></li><li>• <a href="https://forums.lenovo.com">https://forums.lenovo.com</a></li></ul>
Informace o usnadnění	<a href="https://www.lenovo.com/accessibility">https://www.lenovo.com/accessibility</a>
Obnovení systému Windows do továrního nastavení nebo z bodu obnovení	<ul style="list-style-type: none"><li>• Použijte možnosti obnovení Lenovo.<ol style="list-style-type: none"><li>1. Přejděte na webovou stránku <a href="https://support.lenovo.com/HowToCreateLenovoRecovery">https://support.lenovo.com/HowToCreateLenovoRecovery</a>.</li><li>2. Postupujte podle instrukcí na obrazovce.</li></ol></li><li>• Použijte možnosti obnovení systému Windows.<ol style="list-style-type: none"><li>1. Přejděte na webovou stránku <a href="https://pcsupport.lenovo.com">https://pcsupport.lenovo.com</a>.</li><li>2. Detekujte svůj počítač nebo ručně vyberte model počítače.</li><li>3. Klikněte na možnost <b>Řešení potíží a</b></li></ol></li></ul>

Zdroje	Jak získat přístup?
<p>Lenovo Vantage, Lenovo PC Manager nebo Lenovo Smart Engine můžete využít k těmto činnostem:</p> <ul style="list-style-type: none"> <li>• Stahování a instalace nejnovějších ovladačů a firmwaru.</li> <li>• Konfigurace nastavení hardwaru.</li> <li>• Diagnostika problémů s hardwarem počítače.</li> <li>• Kontrola stavu záruky počítače.</li> </ul>	<p><b>diagnostika → Vlastní řešení potíží → Diagnostika operačního systému</b> a postupujte podle pokynů na obrazovce.</p> <p>Použijte vyhledávání Windows Search.</p>
<p>Dokumentace k produktu:</p> <ul style="list-style-type: none"> <li>• <a href="#">Obecná bezpečnostní upozornění a prohlášení o shodě</a></li> <li>• <a href="#">Bezpečnostní pokyny a informace o záruce</a></li> <li>• <a href="#">Návod k nastavení</a></li> <li>• Tato <a href="#">Uživatelská příručka</a></li> <li>• <a href="#">Regulatory Notice</a></li> </ul>	<ol style="list-style-type: none"> <li>1. Přejděte na webovou stránku <a href="https://support.lenovo.com">https://support.lenovo.com</a>.</li> <li>2. Detekujte svůj počítač nebo vyberte model počítače ručně.</li> <li>3. Vyberte <b>Návody a manuály</b> a filtrováním vyberte dokumentaci, kterou chcete.</li> </ol>
<p>Webové stránky technické podpory Lenovo s nejnovějšími informacemi technické podpory o těchto tématech:</p> <ul style="list-style-type: none"> <li>• Ovladače a software</li> <li>• Diagnostické programy</li> <li>• Záruka na produkt a servisní záruka</li> <li>• Podrobnosti o produktech a dílech</li> <li>• Databáze znalostí a odpovědi na časté dotazy</li> </ul>	<p>Přejděte na webovou stránku <a href="https://support.lenovo.com">https://support.lenovo.com</a></p>
<p>Informace nápovědy systému Windows</p>	<ul style="list-style-type: none"> <li>• Použijte možnost <b>Získat nápovědu</b> nebo <b>Tipy</b>.</li> <li>• Použijte vyhledávání Windows Search nebo osobní asistentku Cortana®.</li> <li>• Webová stránka technické podpory Microsoft: <a href="https://support.microsoft.com">https://support.microsoft.com</a></li> </ul>

## Co je to CRU?

Jednotky CRU (Customer Replaceable Unit) jsou součásti, které může převést na vyšší verzi nebo vyměnit sám zákazník. Počítač Lenovo může zahrnovat následující typy CRU:

### Typ

Součást CRU typu Self-service

CRU s volitelným servisem

### Popis

Součásti, které si může snadno sám vyměnit zákazník, případně vyškolený servisní technik za dodatečný poplatek.

Součásti, které si může nainstalovat nebo vyměnit technicky velmi zdatný zákazník. Výměnu nebo instalaci součástí mohou provádět i školení servisní technici na základě záruky navržené pro počítač zákazníka.

Pokud si chcete CRU nainstalovat, společnost Lenovo vám CRU zašle. Je možné, že vadný díl, který součást CRU nahrazuje, budete muset vrátit. Když je požadováno vrácení součásti: (1) budou k CRU určené pro výměnu přiloženy pokyny pro vrácení, předplacená průvodka a obal; a (2) náhradní CRU vám může být napočtována, pokud společnost Lenovo neobdrží vadnou CRU do třiceti (30) dnů ode dne, kdy CRU pro výměnu obdržíte. Veškeré podrobnosti naleznete v dokumentu *Omezená záruka Lenovo* na adrese [https://www.lenovo.com/warranty/llw\\_02](https://www.lenovo.com/warranty/llw_02).

---

## CRU pro váš model produktu

Tabulka níže uvádí CRU a typy CRU, které jsou definovány pro váš model produktu.

Část	Samoobslužná CRU	CRU s volitelným servisem
Síťová přívodní šňůra*	X	
Síťový napájecí adaptér	X	
Lenovo Duet 3 Folio*	X	
Lenovo Digital Pen 3*	X	

\* pro vybrané modely

### Poznámky:

- Pokyny pro výměnu CRU jsou uvedeny v jedné nebo několika z následujících publikací a můžete si je od společnosti Lenovo kdykoliv vyžádat.

produkt *Uživatelská příručka*

Tištěná publikace, která byla dodána s produktem

- Výměnu všech výše neuvedených dílů, včetně vestavěné dobíjecí baterie, musí provádět specializovaný servis nebo technik autorizovaný společností Lenovo. Více informací přejděte na stránku: <https://support.lenovo.com/partnerlocation>.

---

## Zavolejte Lenovo

Pokud jste se pokusili vyřešit problém sami a stále potřebujete pomoc, můžete zavolat zákaznické středisko technické podpory společnosti Lenovo.

## Než budete kontaktovat Lenovo

Než budete kontaktovat společnost Lenovo, zaznamenejte si informace o produktu a problému.

Informace o produktu	Příznaky a podrobnosti o problému
<ul style="list-style-type: none"><li>Název výrobku</li><li>Typ a sériové číslo počítače</li></ul>	<ul style="list-style-type: none"><li>Jaký máte problém? Jedná se o problém stálý, nebo dočasný?</li><li>Existují nějaké chybové zprávy nebo kódy chyb?</li><li>Jaký operační systém používáte? Jakou máte verzi operačního systému?</li><li>Jaké softwarové aplikace běžely v době výskytu problému?</li><li>Lze problém cíleně vyvolat? Pokud ano, jak?</li></ul>

**Poznámka:** Název výrobku a sériové číslo obvykle najdete na spodní straně počítače buď vytištěné na štítku, nebo vyleptané na krytu.

## Středisko podpory Lenovo

Během záruční lhůty můžete požádat o pomoc uživatelské středisko technické podpory Lenovo.

### Telefonní čísla

Seznam telefonních čísel podpory Lenovo ve vaší zemi nebo regionu naleznete na webové stránce <https://pcsupport.lenovo.com/supportphonenumber>.

**Poznámka:** Telefonní čísla se mohou měnit bez předchozího upozornění. Není-li číslo pro vaši zemi či oblast uvedeno v seznamu, obraťte se na příslušného prodejce produktů Lenovo nebo obchodního zástupce společnosti Lenovo.

### Služby dostupné během záruční doby

- Zjištění problému – k dispozici jsou kvalifikovaní pracovníci, kteří vám pomohou s identifikací problému v případě potíží s hardwarem a kteří vám budou nápomocni při rozhodování o akci nezbytné pro vyřešení problému.
- Oprava hardwaru Lenovo – v případě zjištění problému způsobeného hardwarem Lenovo v záruční době Vám budou k dispozici kvalifikovaní servisní pracovníci, kteří Vám poskytnou služby odpovídající úrovni.
- Řízení změn EC – příležitostně se mohou po prodeji produktu vyskytnout nezbytné změny. Lenovo nebo prodejce, je-li k tomu oprávněn společností Lenovo, v takovém případě poskytne vybrané aktualizace EC (Engineering Changes).

### Neposkytované služby

- Výměnu nebo použití jiných součástí než od Lenovo nebo součástí bez záruky
- Identifikaci příčiny softwarových problémů
- Konfigurace systému UEFI/BIOS při instalaci nebo upgradu
- Změny, úpravy nebo aktualizace ovladačů zařízení



- Instalaci a správu síťových operačních systémů (NOS)
- Instalaci a správu programů

Podmínky omezené záruky Lenovo, které se vztahují na váš hardwarový produkt od společnosti Lenovo, naleznete v kapitole „Informace o záruce“ v příručce *Bezpečnostní pokyny a informace o záruce* dodané s počítačem.

---

## **Zakoupit další služby**

Během záruční lhůty a po ní si můžete zakoupit další služby od společnosti Lenovo na adrese <https://pcsupport.lenovo.com/warrantyupgrade>.

Dostupnost konkrétní služby a její název se v různých zemích nebo regionech může lišit.





























---







## Dodatek A. Popis funkcí klávesových zkratk Lenovo

Funkce klávesových zkratk jsou uvedeny pomocí ikon natištěných na klávesách. Následující tabulka popisuje funkce všech klávesových zkratk Lenovo. Klávesnice počítače Lenovo by měla podporovat pouze část uvedených klávesových zkratk.

tabulka 5. Ikony klávesových zkratk a označené funkce

Ikona klávesové zkratky	Popis funkce
	Vypnutí nebo zapnutí zvuku.
	Zvýšení hlasitosti.
	Snížení hlasitosti.
	Zapnutí/vypnutí mikrofonu.
	Zvýšení jasu displeje.
	Snížení jasu displeje.
	Výběr a nastavení zobrazovacího zařízení.
	Zapnutí/vypnutí režimu v letadle. (Operační systémy Windows)
	Zobrazení panelu rychlého spuštění Lenovo Smart Key.
	Zapnutí/vypnutí dotykové plošky.
	Zobrazení miniatur všech otevřených aplikací. (Operační systémy Windows)
	Spuštění aplikace Kalkulačka. (Operační systémy Windows)
	Spuštění nástroje Výstřižky. (Operační systémy Windows)
	Spuštění aplikace Nastavení. (Operační systémy Windows)
	Uzamčení obrazovky. (Operační systémy Windows)
	Otevře historii schránky. (Operační systémy Windows)
	Převedení počítače do režimu spánku.
	Otevření kontextové nabídky aktuální aktivní aplikace.
	Otevření přiřazené hlasové aplikace, hlasové služby nebo aplikace Microsoft Cortana.
	Změna podsvícení klávesnice.
	Zvýšení jasu podsvícení klávesnice.
	Snížení jasu podsvícení klávesnice.
	Příjem příchozího hovoru v aplikaci Microsoft Teams.
	Odmítnutí příchozího hovoru v aplikaci Microsoft Teams.
	Přístup ke zdrojům podpory Lenovo.
	Spuštění/pozastavení přehrávání zvuku nebo videa.
	Zastavení přehrávání zvuku nebo videa.

tabulka 5. Ikony klávesových zkratk a označené funkce (pokračování)

Ikona klávesové zkratky	Popis funkce
	Přehrávání předchozí skladby nebo videa z playlistu.
	Přehrávání následující skladby nebo videa z playlistu.
	Přepnutí aktivního provozního režimu počítače.
	Rozmazání pozadí pro videokonference.
	Přepnutí aktivního režimu zvuku počítače.
	Zapnutí/vypnutí režimu nočního osvětlení. (Operační systémy Windows)

**Poznámka:** Funkce klávesových zkratk se mohou změnit při aktualizaci přidružené aplikace nebo operačního systému Windows.

#### Související témata

„Klávesové zkratky“ na stránce 13

---

## Dodatek B. Upozornění a ochranné známky

### Upozornění

Společnost Lenovo nemusí ve všech zemích nabízet produkty, služby a funkce popsané v tomto dokumentu. Informace o produktech a službách, které jsou momentálně ve Vaší zemi dostupné, můžete získat od zástupce společnosti Lenovo pro Vaši oblast. Žádný z odkazů na produkty, programové vybavení nebo služby společnosti Lenovo neznámá, ani z něj nelze vyvozovat, že smí být použit pouze uvedený produkt, program nebo služba společnosti Lenovo. Použití lze jakýkoli funkčně ekvivalentní produkt, program či službu neporušující práva společnosti Lenovo k duševnímu vlastnictví. Za vyhodnocení a ověření činnosti libovolného produktu, programu či služby jiného výrobce než Lenovo však odpovídá uživatel.

Společnost Lenovo může mít patenty nebo podané žádosti o patent, které zahrnují předmět tohoto dokumentu. Vlastnictví tohoto dokumentu vám nedává žádná práva k těmto patentům. Písemné dotazy ohledně licencí můžete zaslat na adresu:

Lenovo (United States), Inc.

8001 Development Drive

Morrisville, NC 27560

U.S.A.

Attention: Lenovo Director of Licensing

LENOVO TUTO PUBLIKACI POSKYTUJE TAK, JAK JE, BEZ JAKÝCHKOLIV ZÁRUK, VYJÁDŘENÝCH VÝSLOVNĚ NEBO VYPLÝVAJÍCÍCH Z OKOLNOSTÍ, VČETNĚ, A TO ZEJMÉNA, ZÁRUK NEPORUŠENÍ PRÁV TŘETÍCH STRAN, PRODEJNOSTI NEBO VHODNOSTI PRO URČITÝ ÚČEL. Právní řády některých zemí nepřipouštějí vyloučení záruk výslovně vyjádřených nebo vyplývajících z okolností v určitých transakcích, a proto se na vás výše uvedené omezení nemusí vztahovat.

Informace zde uvedené jsou pravidelně aktualizovány a v příštích vydáních této publikace již budou tyto změny zahrnuty. Aby společnost Lenovo mohla poskytovat lepší služby, vyhrazuje si právo vylepšovat a/nebo měnit produkty a programy popsané v příručkách, které jsou součástí vašeho počítače, a měnit obsah příručky kdykoliv a bez dalšího upozornění.

Softwarové rozhraní a funkce a hardwarová konfigurace počítače, který si zakoupíte, nemusí nutně odpovídat rozhraní a vlastnostem popsaným v příručkách přiložených k počítači. Konfiguraci produktu naleznete v části příslušné smlouvy (je-li k dispozici) nebo seznamu obsahu balení produktu, nebo se poradte s distributorem pro prodej produktu. Společnost Lenovo může používat nebo distribuovat libovolné informace, které jí poskytnete, podle vlastního uvážení, aniž by jí tím vznikl jakýkoli závazek vůči Vám.

Produkty popsané v tomto dokumentu nejsou určeny pro použití v implantátech nebo jiných aplikacích pro podporu životních funkcí, kde by selhání mohlo způsobit úraz nebo usmrcení osob. Údaje obsažené v tomto dokumentu neovlivňují a nemění specifikace produktů Lenovo nebo záruky, které jsou k nim poskytovány. Nic v tomto dokumentu nepředstavuje vyjádřené ani odvozené licence nebo odškodnění podle práv na duševní vlastnictví společnosti Lenovo nebo třetích stran. Všechny informace v tomto dokumentu byly získány ve specifických prostředích a jsou uváděny jako příklady. Výsledky získané v jiných prostředích se mohou lišit.

Společnost Lenovo může používat nebo distribuovat libovolné informace, které jí poskytnete, podle vlastního uvážení, aniž by jí tím vznikl jakýkoli závazek vůči Vám.

Jakékoliv odkazy v této publikaci na webové stránky jiných společností než Lenovo jsou poskytovány pouze pro pohodlí uživatele a nemohou být žádným způsobem vykládány jako doporučení těchto webových stránek. Materiály obsažené na těchto webových stránkách nejsou součástí materiálů tohoto produktu Lenovo a mohou být používány pouze na Vaše vlastní riziko.

Veškeré údaje o výkonu, které jsou v tomto dokumentu uvedeny, byly stanoveny v řízeném prostředí. Výsledky získané v jiném operačním prostředí se proto mohou výrazně lišit. Některá měření mohla být prováděna v systémech na úrovni vývoje a v těchto případech nelze zaručit, že tato měření budou stejná ve všeobecně dostupných systémech. Kromě toho mohla být některá měření odhadnuta prostřednictvím extrapolace. Skutečné výsledky se mohou lišit. Uživatelé tohoto dokumentu by si měli ověřit použitelnost dat pro svoje specifické prostředí.

Tento dokument je chráněn autorskými právy společnosti Lenovo a nevztahuje se na něj žádná open source licence, a to včetně jakýchkoli dohod Linux, které se mohou týkat softwaru instalovaného jako součást tohoto produktu. Společnost Lenovo má právo tento dokument kdykoliv bez upozornění aktualizovat.

Nejnovější informace si můžete vyžádat nebo s jakýmkoli otázkami a komentáři se můžete obrátit na společnost Lenovo nebo můžete navštívit webové stránky Lenovo:

<https://support.lenovo.com>

### **Ochranné známky**

Lenovo, logo Lenovo a IdeaPad jsou ochranné známky společnosti Lenovo. Microsoft, Windows, Windows Hello a Cortana jsou ochranné známky společností skupiny Microsoft. DisplayPort je ochranná známka sdružení Video Electronics Standards Association. Wi-Fi je registrovaná ochranná známka organizace Wi-Fi Alliance. USB-C je ochranná známka organizace USB Implementers Forum. Všechny ostatní ochranné známky jsou majetkem příslušných vlastníků.