

VICTROLA™



S1 SUBWOOFER

model: VPS - 650

VPS650-112321

návod k použití

POPIS PŘÍSTROJE

POHLED ZE ZADU

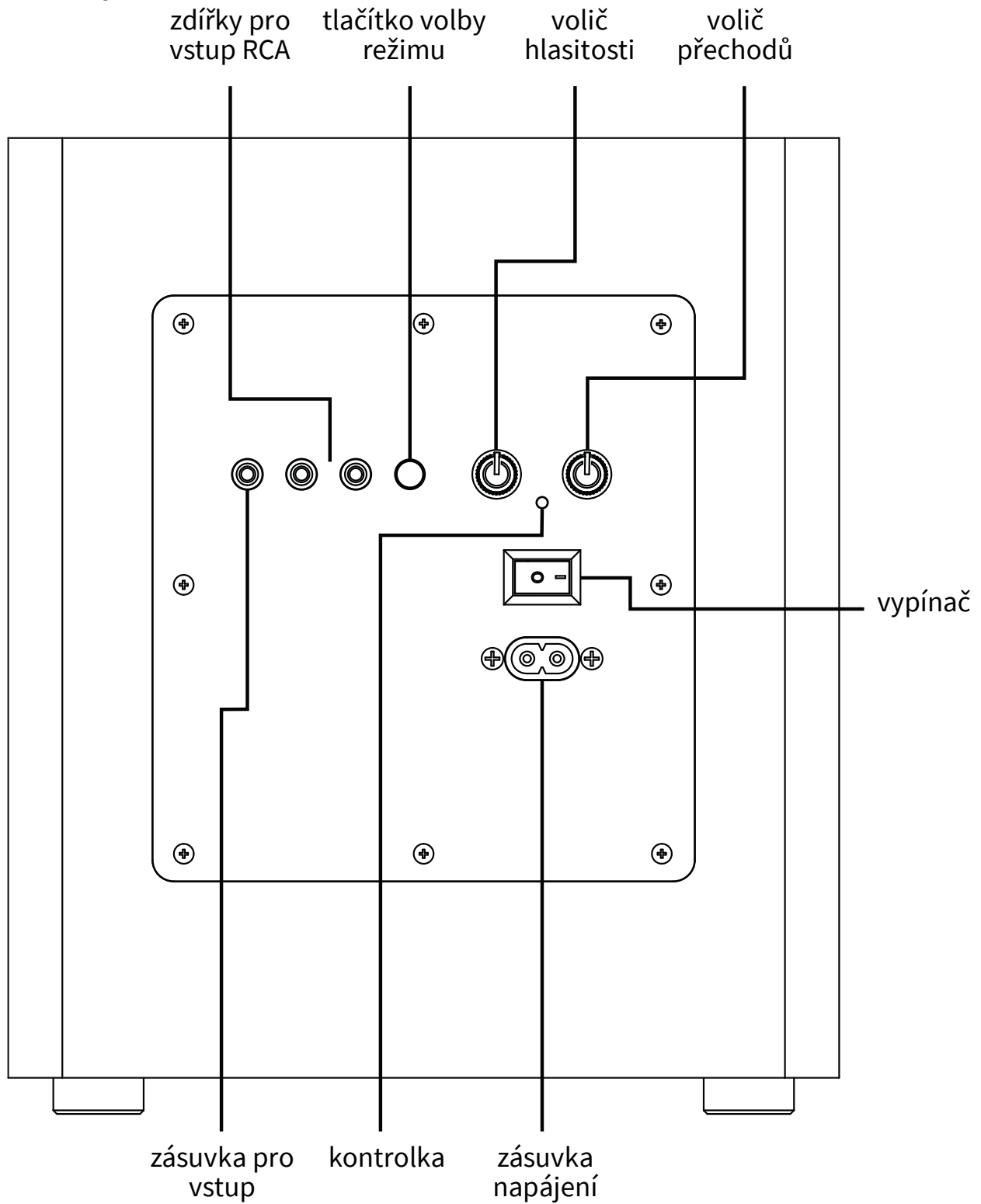





STRUČNÝ PŘÍVODCE

TLAČÍTKO ZMĚNY REŽIMU – PŘEPÍNÁ FUNKCE PŘÍSTROJE

BLUETOOTH: Stiskem zahájíte párování zařízení.

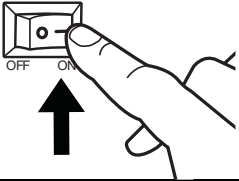
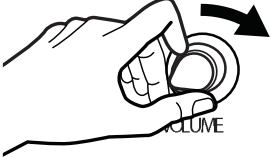
SUB-IN (vstup SUB): Po stisku budete přehrávat zvuk ze vstupu basového reproduktoru (subwooferu).

RCA-IN (vstup RCA): Po stisku budete přehrávat zvuk ze zařízení připojeného konektory RCA (cinch).

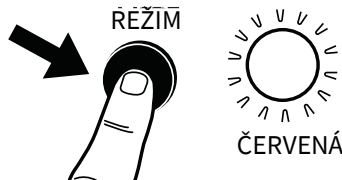
OVLÁDÁNÍ	FUNKCE
	Zapnutí/vypnutí: Přepnutím kolébky přístroj zapnete nebo vypnete.
	OVLADAČ HLASITOSTI: Otáčením zvyšujete nebo snižujete hlasitost.
	OVLADAČ PŘECHODŮ: Otáčením ovladače zesilujete nebo omezujete frekvenční rozsah zvuku.
	Stiskem tlačítka MODE (režim) zvolíte: BLUETOOTH: kontrolka bude při vyhledávání přístroje blikat. Po navázání spojení zůstane kontrolka svítit.
	Stiskem tlačítka MODE (režim) zvolíte: SUB-IN (vstup SUB):
	Stiskem tlačítka MODE (režim) zvolíte: RCA-IN (vstup RCA):

RYCHLÁ PŘÍPRAVA

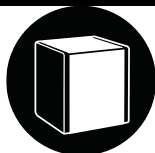

ZÁKLADNÍ POUŽÍVÁNÍ

Kolébku vypínače přístroj zapněte.

Připojte přístroj S1 buď kabelem nebo bezdrátově po spárování popsaném níže.

Ujistěte se, že je přístroj S1 ve správném režimu, což poznáte podle barvy kontrolky režimu.

NASTAVENÍ HLASITOSTI

Otočte voličem hlasitosti do střední polohy a začněte přehrávat hudbu přes připojený reproduktor.

Nechte hudbu hrát, upravte voličem hlasitosti na S1 pootočením vlevo nebo vpravo hlasitost na požadovanou úroveň.

Po této úpravě řídíte změnu hlavní hlasitosti na připojeném zvukovém zařízení současně také hlasitost reproduktoru S1. -

PŘIPOJENÍ KABLEM

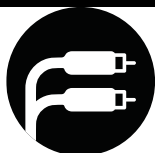

PŘIPOJENÍ SUBWOOFERU KABLEM PŘES KONEKTOR A (SUB-IN):

(1. připojení) Pomocí zásuvky SUB-IN připojte přijímač/zvukové zařízení s výstupem na basový reproduktor prostřednictvím kabelu s jedním konektorem RCA (prodává se samostatně).

(2. připojení) Pomocí zásuvky SUB-IN připojte přijímač/zvukové zařízení s výstupem na levý a pravý reproduktor místo jediného výstupu SUB-OUT prostřednictvím dodávané rozdvojky. Připojte koncovky R a L (pravá a levá) k externímu zařízení a samostatnou RCA koncovku do zásuvky SUB-IN v zadní části přístroje S1.

MOŽNOST B (VSTUP RCA)

(1. připojení, nejčastější kabelové připojení s přístroji Victrola V1 nebo M1 prostřednictvím dodávané kabelové rozdvójky) Použijte levý a pravý RCA vstup, pokud připojujete přijímač/zvukové zařízení s jedním výstupem SUB-OUT a používáte přiložený kabel typu Y pro subwoofer. Samostatný konec RCA kabelu typu Y připojte k externímu zařízení a koncovky pravou a levou RCA koncovku připojte do zásuvek v přístroji S1.

(2. připojení) Použijte levý a pravý RCA vstup, pokud připojujete přijímač/zvukové zařízení s levým a pravým výstupem pomocí standardního kabelu RCA se 2 samčímí na 2 samčí konektory (prodává se samostatně).

BEZDRÁTOVÉ PÁROVÁNÍ

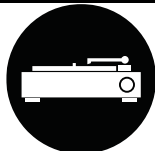

BEZDRÁTOVÉ PÁROVÁNÍ S GRAMOFONEM V1 (prodává se samostatně):

Zapněte reproduktor S1 a gramofon V1. Tiskněte v zadní části reproduktoru tlačítko MODE (režim) tak, aby kontrolka svítila MODŘE. Kontrolka bude pomalu blikat MODŘE, čímž signalizuje, že přístroj je v bezdrátovém režimu.

Na dobu 1–2 sekund stiskněte tlačítko MODE (režim) a vstupte do režimu párování. Kontrolka začne rychle blikat MODŘE.

Na gramofonu V1 stiskněte a po dobu 1–2 sekund podržte tlačítko PAIR (párování) v zadní části přístroje. Z gramofonu V1 uslyšíte oznámení o párování. Jakmile se přístroje V1 a S1 spárují, uslyšíte potvrzovací tón. MODRÁ kontrolka v zadní části přístroje S1 zůstane rozsvícená.

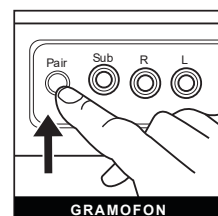
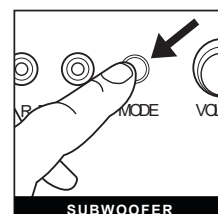
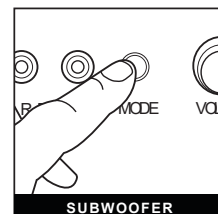

TECHNICKÉ ÚDAJE

OBECNÉ

Napájenístřídavý proud 100–240 V, 50/60 Hz

Spotřeba energie..... 70 W

Hornový reproduktor1 x 6,5" basový reproduktor

Rozměry (š x h x v)230 x 230 x 279 mm (zhruba)

Hmotnost.....4,75 kg

BLUETOOTH

Verze Bluetooth.....5.0

Profily BluetoothA2DP, AVRCP

Rozsah frekvencí Bluetooth2,402 GHz – 2,480 GHz

Dosah signálu 10 metrů

BALENÍ OBSAHUJE:

S1 subwoofer, kabel RCA typu Y, napájecí kabel, návod k použití

VAROVÁNÍ

Důležité bezpečnostní pokyny

1. Přečtěte si následující pokyny – Veškeré bezpečnostní pokyny a pokyny k obsluze je nezbytné přečíst před tím, než budete s přístrojem manipulovat.
2. Uchovejte si tyto pokyny – Bezpečnostní pokyny a návod k obsluze je třeba uchovat, budete-li se k nim potřebovat v budoucnu vrátit.
3. Dbejte všech upozornění – Je třeba dodržet veškerá upozornění na přístroji a v návodu k použití.
4. Postupujte podle pokynů – Při manipulaci s přístrojem je třeba se řídit návodem k jeho obsluze.
5. Nepoužívejte přístroj v blízkosti vody – Zařízení nesmí být používáno v blízkosti vody a ve vlhkém prostředí – například ve vlhkých sklepech, poblíž bazénů apod.
6. Přístroj čistěte výhradně suchým hadrem.
7. Neblokujte žádné ventilační otvory přístroje. Montáž proveďte v souladu s pokyny výrobce.
8. Zařízení neumísťujte poblíž zdrojů tepla, jako jsou radiátory, konvektory, pečící trouby a další přístroje vytvářející teplo (včetně zesilovačů).
9. Chraňte napájecí kabel tak, aby se přes něj nepřecházelo nebo aby nedošlo k jeho porušení zejména u zástrčky a v místech, kde vychází z přístroje.
10. Používejte výhradně doplňky uvedené a schválené výrobcem zařízení.
11. Používejte pouze vozíky, podstavce, trojnožky, konzole či stolky určené výrobcem nebo prodávané společně se zařízením. Je-li použit vozík nebo stojan, dbejte opatrnosti při společném přemísťování vozíku/přístroje, abyste předešli zranění při převržení sestavy.
12. Odpojte přístroj od elektrické sítě za bouřky nebo pokud jej nebudete dlouhou dobu používat.
13. Veškeré opravy nechte na kvalifikovaných osobách. Oprava je nezbytná při poškození přístroje, například přírodního kabelu či zástrčky, rozlité tekutiny, pádu předmětu na přístroj, vystavení přístroje dešti nebo vlhkosti, při nesprávné funkci nebo při pádu přístroje.



CAUTION/ATTENTION:
RISK OF ELECTRIC SHOCK. DO NOT
OPEN. / ATTENTION RISQUE DE
CHOC ÉLECTRIQUE. NE PAS OUVRIR



14. Symbol blesku v rovnostranném trojúhelníku je upozorňuje uživatele na přítomnost neizolovaného „vysokého napětí“ uvnitř výrobku. Po sejmutí krytu by hrozilo riziko úrazu elektrickým proudem.
 - a. Varování: Vyhnete se úrazu elektrickým proudem a neodstraňujte kryt přístroje, neboť uvnitř nejsou žádné části, které by si mohl opravit sám uživatel. Veškeré opravy nechte na kvalifikovaných osobách.
 - b. Symbol vykřičníku uvnitř rovnostranného trojúhelníku upozorňuje na důležité pokyny k provozu a údržbě (opravám) v tištěných materiálech, které jsou dodávány společně s přístrojem.
15.  Tento přístroj patří do třídy ochrany II – zařízení s dvojitou nebo zesílenou izolací. Bylo navrženo tak, aby nevyžadovalo připojení k uzemnění.
16. Hlavní zástrčka se používá k odpojení zařízení. Odpojené zařízení lze snadno znovu uvést do provozu.
17. VAROVÁNÍ: Abyste předešli požáru nebo úrazu elektrickým proudem, nevystavujte přístroj dešti či vlhkosti. Přístroj nesmí být vystaven kapající nebo stříkající vodě a na přístroj nesmí být stavěny předměty s kapalinami, jako jsou například vázy.
18. Přístroj je určen k použití v mírném klimatu.
19. VAROVÁNÍ: Před montáží nebo použitím přístroje se seznamte s informacemi naspodu/v zadní části pouzdra přístroje, kde najdete bezpečnostní pokyny.
20. Větrací otvory nesmí být přikryté žádnými předměty, např. novinami, ubrusy, záclonami apod.
21. Na zařízení se nesmí stavět hořící předměty, jako jsou svíčky.
22. Přístroj nepoužívejte ve stísněných prostorech jako jsou knihovny apod.

BEZPEČNOSTNÍ INFORMACE

Informace o bezpečnosti

1. Chcete-li výrobek zcela vypnout, vytáhněte zástrčku ze nástěnné zásuvky. Přístroj určitě odpojte ze zásuvky, pokud jej nebudete delší dobu používat, například před dovolenou.
2. Použití ovládacích prvků nebo úprav či postupů jiných než těch, jaké jsou uvedeny v tomto návodu, může mít za následek vystavení se nebezpečnému záření.
3. Abyste předešli úrazu elektrickým proudem, zasuňte správně vidlici napájecího kabelu do zásuvky.
4. Pokud přístroj vykazuje během své činnosti nezvyklé chování, obraťte se na opravnu a výrobek nepoužívejte, dokud nebude opravený.

Než přístroj použijete

1. Pečlivě zvolte místo, kam přístroj umístíte. Nedávejte jej na přímé sluneční světlo, ani do blízkosti zdrojů tepla. Vyhnete se místům ovlivněným vibracemi, prachem, chladem nebo vlhkostí. Neumisťujte přístroj ke zdrojům hluku, jako jsou transformátory nebo motory.
2. Neotvírejte skříňku přístroje, neboť to může mít za následek poškození elektrických obvodů či úraz elektrickým proudem. Pokud se do přístroje dostane cizí těleso, obraťte se na opravnu.

3. S nahrávkami na vinylových deskách manipulujte jen čistýma rukama. Nikdy nepřehrávejte popraskané desky.
4. Když odpojíte přístroj od zdroje elektrického proudu, vždy tahejte přímo za zástrčku, nikdy za kabel.
5. Abyste chránili jehlu přenosky, nezapomeňte na ni po skončení používání nasadit bílý ochranný kryt.
6. Nesnažte se čistit mechaniku chemickými prostředky, mohlo by dojít k jejímu poškození. Použijte čistý, suchý hadr.
7. Chcete-li výrobek zcela vypnout, vytáhněte zástrčku ze nástěnné zásuvky. Přístroj určitě odpojte ze zásuvky, pokud jej nebudete delší dobu používat, například před dovolenou.
8. Tento návod si ponechte na bezpečném místě, abyste se k němu mohli v budoucnu případně vrátit.

URČENÍ VÝROBKU

Toto zvukové zařízení je určeno pouze k přehrávání elektrických zvukových signálů. Jakékoliv jiné použití je považováno za nesprávné. Je určeno pouze pro použití ve vnitřních prostorách. Zařízení není určeno pro komerční využívání, ale výhradně pro soukromé použití v domácnosti. Jakékoliv jiné použití nebo úprava zařízení jsou nepatřičné a přísně zakázané. Při nesprávném použití nenese výrobce žádnou zodpovědnost za případné způsobené škody.

Toto zařízení mohou obsluhovat děti od 8 let věku a osoby s fyzickými, smyslovými nebo mentálními omezeními či nedostatkem zkušeností a znalostí, pokud jsou takové osoby poučeny, jak přístroj bezpečně používat, a chápou možná rizika. Děti si s přístrojem nesmějí hrát. Čištění a údržba přístroje nesmí být svěřena dětem, pokud nejsou starší 8 let nebo pod dozorem dospělého. Chraňte před dětmi také obalový materiál. Hrozí nebezpečí udušení.

Děti mladší 8 let by neměly s přístrojem a propojovacími kabely manipulovat.

PROHLÁŠENÍ O SHODĚ A LIKVIDACI ODPADŮ

PROHLÁŠENÍ O SHODĚ

Tento přístroj splňuje nezbytné požadavky a další níže uvedená nařízení:

1. Směrnici RED: 2014/53/EU
2. Směrnici o slaboproudých zařízeních: 2014/35/EU
3. Směrnici ROHS: 2011/65/EU

Úplné znění prohlášení o shodě lze stáhnout z webových stránek www.victrola.com/eudoc



Novelizovaná směrnice o likvidaci odpadů (směrnice 2012/19/EU schválená Evropským parlamentem a Radou 4. července 2012 o nakládání s elektrickým a elektronickým odpadem WEEE).

1. Veškerá elektrická a elektronická zařízení je nezbytné likvidovat odděleně od domovního odpadu pomocí sběru v provozovnách určených vládami a místní samosprávou.
2. Správnou likvidací starého výrobku pomůžete omezit možné negativní důsledky na přírodní prostředí a lidské zdraví.
3. Podrobnější informace o likvidaci vysloužilých zařízení získáte na místním úřadu místní samosprávy nebo u firmy zabývající se nakládáním s odpady.

Poznámka: Průběžně zlepšujeme konstrukci a technické parametry tohoto výrobku, a to bez předchozího oznámení.

Bluetooth je registrovaná ochranná známka firmy Bluetooth SIG Inc.

Ostatní obchodní značky jsou majetkem příslušných vlastníků.

Tento výrobek vyrábí a prodává firma Innovative Technology Electronics LLC. Victrola a logo Victrola jsou obchodní značky firmy Technicolor nebo přidružených společností a jsou použity v licenci firmy Innovative Technology Electronics LLC. Ostatní zde uvedené výrobky, služby, společnosti, obchodní názvy, názvy výrobků a loga nejsou ani podporovány ani sponzorovány firmou Technicolor či jejími dceřinými společnostmi.

Vyrobeno v Číně.

ZÁRUKA A SLUŽBY ZÁKAZNÍKŮM

Potřebujete-li pomoci vyřešit problémy s používáním výrobku, využít další služby apod., spojte se s námi prostřednictvím webové stránky <https://www.neoxgroup.cz/kontakty/>

Záruční lhůta 2 roky od data nákupu.

NEOX GROUP s. r. o., V Slavětíně 2632/23, Praha 9 - Horní Počernice 193 00, Česká republika



NEOX GROUP s.r.o. www.neoxgroup.cz