



Uživatelská
příručka k pračce

HWD80-BP14929A
HWD90-BP14929A
HWD100-BP16929A

Haier

Děkujeme vám, že jste si koupili výrobek značky Haier.

Před použitím spotřebiče si pozorně přečtete tyto pokyny. Obsahují důležité informace, které vám pomohou co nejlépe využít spotřebič a zajistit jeho bezpečnou a správnou instalaci, používání a údržbu.

Uschovejte tuto příručku na praktickém místě, abyste do ní mohli kdykoli nahlédnout ohledně bezpečného a správného používání spotřebiče.

Pokud spotřebič prodáváte, věnujte nebo nechávejte ve starém domě, předejte společně s ním také tuto příručku, aby se mohl nový vlastník seznámit se spotřebičem a přečíst si bezpečnostní varování.



Legenda

Varování – důležité bezpečnostní informace



Všeobecné informace a tipy



Informace týkající se životního prostředí

Likvidace



Pomáhejte chránit životní prostředí a lidské zdraví. Vložte obalový materiál do vhodných kontejnerů pro recyklaci. Pomáhejte recyklovat odpadní elektrické a elektronické spotřebiče. Spotřebiče označené tímto symbolem nevyhazujte do domovního odpadu. Zašlete výrobek do místního recyklačního závodu, nebo se obraťte na váš obecní úřad.



VAROVÁNÍ!

Nebezpečí poranění nebo udušení!

Odpojte spotřebič od síťového napájení. Odstříhňte síťový kabel a zlikvidujte ho. Odstraňte západku dvířek, aby se zamezilo uzavření dětí a domácích zvířat uvnitř spotřebiče.

1- Bezpečnostní informace	4
2- Popis výrobku	7
3- Ovládací panel	8
4- Programy	11
5- Každodenní používání	12
6- Spotřeba	17
7- Ekologické praní	18
8- Čištění a údržba	19
9- Řešení problémů	22
10- Instalace	26
11- Technické údaje	30

Před prvním zapnutím spotřebiče si přečtěte následující rady týkající se bezpečnosti!



VAROVÁNÍ!

Před prvním použitím

- ▶ Ujistěte se, že při přepravě nedošlo k žádnému poškození.
- ▶ Ujistěte se, že byly odstraněny všechny přepravní šrouby.
- ▶ Odstraňte veškerý obalový materiál a uschovejte ho mimo dosah dětí.
- ▶ Se spotřebičem vždy manipulujte alespoň ve dvou osobách, protože je těžký.

Každodenní používání

- ▶ Tento spotřebič mohou používat děti starší osmi let a osoby s omezenými fyzickými, smyslovými nebo duševními schopnostmi nebo osoby nezkušené a neznalé za předpokladu, že mají zajištěný dohled nebo byly poučeny o bezpečném používání spotřebiče a chápou související rizika.
- ▶ Zabraňte dětem mladším tří let v přístupu ke spotřebiči, pokud nejsou pod nepřetržitým dozorem.
- ▶ Děti si se spotřebičem nesmí hrát.
- ▶ Když jsou otevřená dvířka, zamezte dětem nebo domácím zvířatům v přístupu do blízkosti spotřebiče. Ukládejte prací prostředky mimo dosah dětí.
- ▶ Zapněte zipy, upevněte volná vlákna a dejte pozor na malé kusy, aby se zamezilo zamotání prádla. V případě potřeby použijte vhodný pytel nebo síť.
- ▶ Nedotýkejte se spotřebiče, ani ho nepoužívejte, když jste bosí nebo máte mokré ruce či nohy.
- ▶ Nezakrývejte ani neuzavírejte spotřebič za provozu nebo po zastavení, aby se mohla odpařit všechna vlhkost.
- ▶ Nepokládejte na spotřebič těžké předměty ani zdroje tepla nebo vlhkosti.
- ▶ V blízkosti spotřebiče nepoužívejte ani neskladujte hořlavé nebo chemické čisticí prostředky.
- ▶ V blízkosti spotřebiče nepoužívejte žádné hořlavé spreje.
- ▶ Ve spotřebiči neperte žádné oděvy ošetřené rozpouštědly, dokud nejprve neuschnou na vzduchu.

1-Bezpečnostní informace



VAROVÁNÍ!

Každodenní používání

- ▶ Nevytahujte ani nezasunujte zástrčku v přítomnosti hořlavého plynu.
- ▶ Neperte molitan nebo houbovitě materiály v horké vodě.
- ▶ Neperte prádlo znečištěné moukou.
- ▶ Během cyklu praní neotvírejte zásuvku na prací prostředek.
- ▶ V průběhu praní se nedotýkejte dvířek, jsou horká.
- ▶ Pokud je vidět, že hladina vody sahá nad plnicí otvor, neotvírejte dvířka.
- ▶ Neotvírejte dvířka silou. Dvířka jsou opatřena automatickým zajišťovacím zařízením a otevrou se krátce po skončení praní.
- ▶ Po každém programu praní a před prováděním jakékoli pravidelné údržby vypněte spotřebič a odpojte jej od elektrického napájení, abyste šetřili elektrickou energii a zajistili bezpečnost.
- ▶ Při odpojování spotřebiče od napájení držte zástrčku, nikoli kabel.

Údržba/čištění

- ▶ Jestliže jsou čištění a údržba prováděny dětmi, je nutné na ně dohlížet.
- ▶ Před zahájením jakékoli pravidelné údržby odpojte spotřebič od elektrického napájení.
- ▶ Udržujte dolní část plnicího otvoru v čistém stavu a jestliže se spotřebič nepoužívá, otevřete dvířka a zásuvku na prací prostředek, aby se zamezilo zápachu.
- ▶ K čištění spotřebiče nepoužívejte vodní postřik ani proud vody.
- ▶ Poškozený napájecí kabel nechte vyměnit pouze výrobcem, jeho servisním zástupcem nebo osobami s podobnou kvalifikací, aby se vyloučilo riziko.
- ▶ Nepokoušejte se opravovat spotřebič vlastními silami. Je-li nutná oprava, obraťte se na náš zákaznický servis.

Instalace

- ▶ Spotřebič by se měl umístit do dobře větrané místnosti. Vyberte takové místo, které umožňuje úplně otevřít dvířka.
- ▶ Nikdy neinstalujte spotřebič na vlhké venkovní místo ani do prostoru, ve kterém by mohlo docházet k únikům vody, například pod dřez nebo do jeho blízkosti. V případě úniku vody přerušete napájení a nechte spotřebič přirozeně uschnout.



VAROVÁNÍ!

Instalace

- ▶ Spotřebič instalujte a používejte pouze při teplotě vyšší než 5 °C.
- ▶ Neumisťujte spotřebič přímo na koberec nebo blízko stěny či nábytku.
- ▶ Neinstalujte spotřebič na přímé sluneční světlo nebo do blízkosti zdrojů tepla (např. sporáků nebo ohřívačů).
- ▶ Ujistěte se, že parametry elektrického napájení se shodují s údaji na typovém štítku. V opačném případě kontaktujte elektrikáře.
- ▶ Nepoužívejte rozbočovací adaptéry ani prodlužovací kabely.
- ▶ Zajistěte, že se použije pouze dodaný elektrický kabel a hadicová sada.
- ▶ Dbejte na to, aby se nepoškodil elektrický kabel se zástrčkou. V případě poškození ho nechte vyměnit elektrikářem.
- ▶ K napájení použijte samostatnou uzemněnou zásuvku, která je po instalaci snadno přístupná. Spotřebič musí být uzemněný.
- ▶ Ujistěte se, že hadicové spojky a přípojky pevně drží a nic z nich neuniká.

Určené použití

Tento spotřebič je určen pouze pro prádlo, které lze prát v pračce. Vždy se řiďte pokyny uvedenými na štítku každého kusu oděvu. Není určen k používání v komerčním nebo průmyslovém prostředí.

Není dovoleno provádět změny nebo úpravy na zařízení. Používání k jinému než určenému účelu může představovat nebezpečí a vést ke ztrátě veškeré odpovědnosti a platnosti záruky.

2-Popis výrobku

i Poznámka:

Vzhledem k technickým změnám a různým modelům nemusí ilustrace v následujících kapitolách přesně znázorňovat váš model.

2.1 Obrázek spotřebiče

Přední strana (obr. 2-1):

Zadní strana (obr. 2-2):



2-1

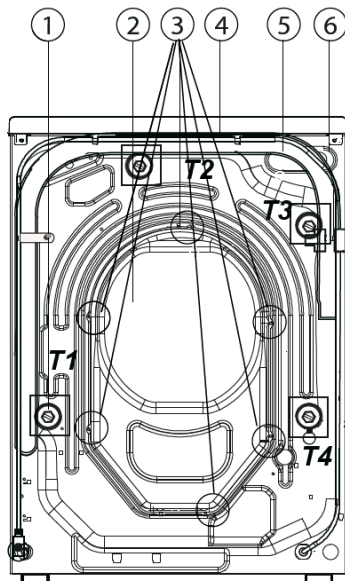

2-2

- 1 Zásuvka na prací prostředek/aviváž
- 2 Pracovní víko
- 3 Ovládací panel
- 4 Dvířka
- 5 Kryt filtru
- 6 Nastavitelné nohy

- 1 Přepravní šrouby (T1–T4)
- 2 Zadní kryt
- 3 Šrouby zadního krytu (6 ks)
- 4 Napájecí kabel
- 5 Vypouštěcí hadice
- 6 Ventil přívodu vody

2.2 Příslušenství

Zkontrolujte příslušenství a literaturu podle tohoto seznamu (obr. 2-3):



Sestava
přívodní hadice

5 záslepek

Držák vypouštěcí
hadice

2x

2x

Podložky
snižující
hlučnost

Záruční list

Uživatelská
příručka

Servisní
karta

JEDNODUCHÉ
VYSVĚTLENÍ
ČINNOSTI

Energetický
štítek

10LETÁ
ZÁRUKA
NA DÍLY

Štítek s dávkováním
pracího
prostředku

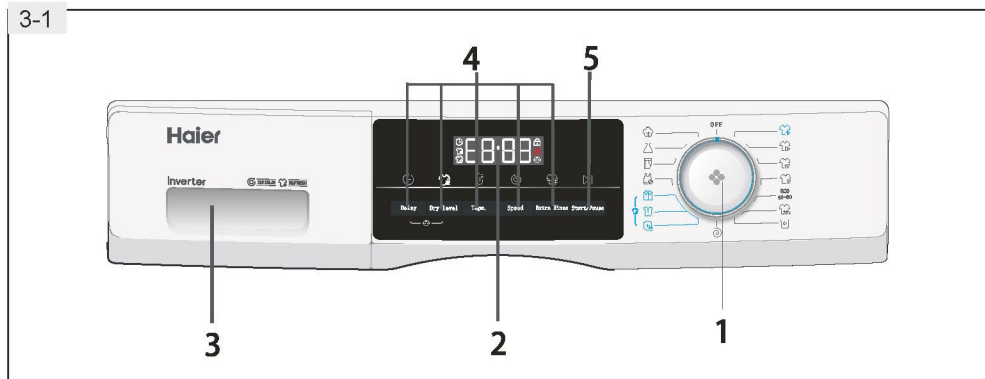

1 Volič programů
4 Tlačítka funkcí

2 Displej
5 Tlačítko „Start/Pauza“

3 Zásuvka na prací
prostředek/aviváž

i Poznámka: Zvukový signál

V následujících případech se ozývá zvukový signál:

- ▶ po stisknutí tlačítka
- ▶ na konci programu
- ▶ v případě závad

V případě potřeby lze zrušit výběr zvukové signalizace; viz KAŽDODENNÍ POUŽÍVÁNÍ.

3-2



3.1 VYPNUTO

Spusťte spotřebič otočením voliče do jakékoli polohy (kromě polohy VYPNUTO). Vypněte spotřebič otočením voliče do polohy VYPNUTO (obr. 3-2).

3-3

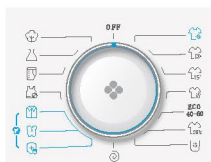

3.2 Volič programů

Otočením ovladače (obr. 3-3) lze vybrat jeden z 15 programů (nepatří mezi ně poloha VYPÍNAČ).

3-4



3.3 Displej

Na displeji (obr. 3-4) se zobrazují následující informace:

- ▶ Délka prání
- ▶ Prodleva doby ukončení
- ▶ Parní prání
- ▶ Zamknutí dvířek
- ▶ Dětský zámek

3-Ovládací panel

3.4 Zásuvka na prací prostředek

Otevřete zásuvku a uvidíte dva zásobníky (obr. 3-5):

1 Zásobník 1: na práškový nebo tekutý prací prostředek pro program.

2 Zásobník 2: na aviváž, kondicionér atd.

Doporučení, které prací prostředky se hodí pro které teploty praní, najdete na etiketách pracích prostředků.

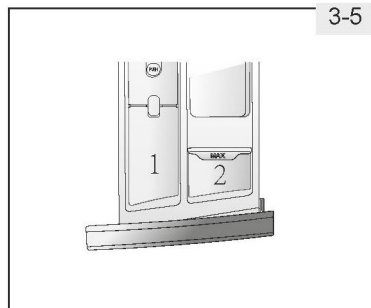

3.5 Tlačítka funkcí

Tlačítka funkcí (obr. 3-6) aktivují další možnosti vybraného programu před jeho spuštěním.

Zobrazí se příslušné indikátory.

Jestliže má nějaké tlačítko více možností, požadovanou možnost lze vybrat opakovaným klepnutím na tlačítko.



Poznámka: Nastavení z výroby

Společnost Haier má vhodně stanovená výchozí nastavení pro každý program, aby se dosáhlo nejlepších výsledků. Pokud nemáte zvláštní požadavky, doporučují se výchozí nastavení.

3.5.1 Tlačítko funkce „Prodleva“

Stisknutím tohoto tlačítka (obr. 3-7) spustíte program s prodlevou. Prodlevu doby ukončení lze zvyšovat v krocích po 30 minutách od 0,5 do 24 h. Když vyberete prodlevu, celkový čas bude standardně delší než doba běhu programu. Například zobrazený údaj 6:30 znamená, že cyklus programu skončí za 6 hodin a 30 minut. Časovou prodlevu aktivujete stisknutím tlačítka „Start/Pauza“.



3.5.2 Tlačítko funkce „Teplota“

Stisknutím tohoto tlačítka (obr. 3-8) změňte teplotu praní v programu. Pokud nesvíí žádná hodnota, voda se nebude ohřívat.

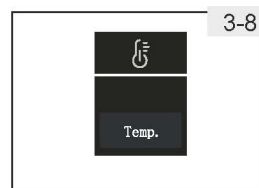

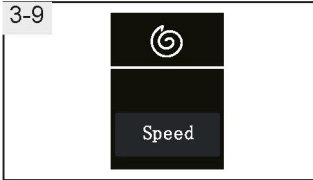

3.5.3 Tlačítko funkce „Rychlost“

Stisknutím tohoto tlačítka (obr. 3-9) změňte nebo zrušte výběr odstředování v programu. Pokud nesvítí žádná hodnota, prádlo se nebude odstřeďovat.



3.5.4 Tlačítko „Přídavné máchání“

Po stisknutí tohoto tlačítka (obr. 3-10) se bude prádlo máchat intenzivněji v čisté vodě. Doporučuje se pro osoby s citlivou pokožkou. Opakovaným klepnutím na tlačítko lze vybrat nulu až dva další cykly. Na displeji se budou zobrazovat jako P--0/ P--1/P--2. Počet dalších máchání, která lze vybrat, se u různých programů liší.

Poznámka: Tekutý prací prostředek

Jestliže se používá tekutý prací prostředek, nedoporučuje se aktivovat prodlevu dobytí ukončení.



3.5.5 Tlačítko „Úroveň sušení“

Klepnutím na toto tlačítko (obr. 3-11) aktivujte/deaktivujte funkci sušení. Opakovaným klepnutím na tlačítko lze nastavit dobu sušení. Čas je AU, 30, 60, 90, 120, 150 min.

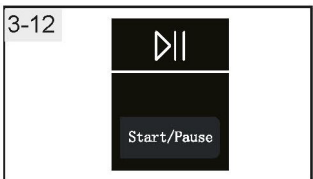

3.6 Tlačítko „Start/Pauza“

Krátkým stisknutím tohoto tlačítka (obr. 3-12) spustíte nebo přerušíte aktuálně zobrazený program.

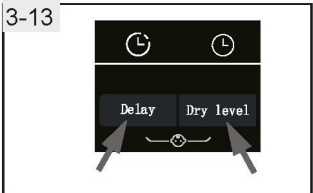

3.7 Dětský zámek

Chcete-li zamezit aktivaci všech prvků na panelu, na 3 sekundy současně stiskněte tlačítka „Prodleva“ a „Úroveň sušení“ (obr. 3-13). Dalším stisknutím těchto dvou tlačítek se zámek odemkne. Když je dětský zámek aktivní, svítí kontrolka dětského zámku. Tato funkce je volitelná za chodu spotřebiče.



Jestliže stisknete nějaké tlačítko, na displeji se zobrazí CLOI- (obr. 3-14), což znamená, že je aktivován dětský zámek. Neprovede se žádná změna.

4-Programy

• Ano, ○ Volitelně, Ne

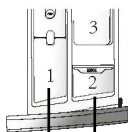

Zásobník pro:

- ① Prací prostředek
- ② Aviváž nebo ošetřovací prostředek
- ③ /

Program	Max. náplň prání v kg	sušení v kg	Teplota ve °C ¹⁾	Volitelný rozsah	Předvolba	1	2	Typ tkaniny	Přednastavená rychlost odstřeďování v ot/min	Funkce	
										Přídavné máchání	Prodleva
Bavlna	8/9/10	5/5/6	* až 90	40	●	○	Bavlna	1400 / 1400/ 1600	○	○	
Syntetika a barevné	4/4,5/5	2,5/2,5/3	* až 60	40	●	○	Syntetika	1200	○	○	
Džíny	8/9/10	3/3/4	* až 60	30	●	○	Džíny	1000	○	○	
Sportovní	2/2,5	2/2,5	* až 40	20	●	○	Sportovní oblečení	800	○	○	
Trička	2,5/2,5/3	2,5/2,5/3	* až 40	40	●	○	Trička	1000	○	○	
Dětská péče	4/4,5/5	4/4,5/5	* až 90	60	●	○	Bavlna/syntetika	1000	○	○	
Antialergenní péče	8/9/10	5/5/6	* až 90	60	●	○	Bavlna	1000	○	○	
Odstřeďování	8/9/10	5/5/6	/	/	/	/	Všechny tkaniny	1000	/	/	
Samočištění	/	/	* až 90	90	●	○	/	/	/	/	
Bavlna 20 °C	8/9/10	5/5/6	/	/	●	○	Bavlna	1000	○	○	
Eco 40-60	8/9/10	5/5/6	/	/	●	○	/	^{β)}	/	○	
Pouze sušení	/	5/5/6	/	/	/	○	Pouze sušení	/	/	/	
Rychlý 15 ²⁾	1/2/2	1/2/2	* až 40	/	●	○	Bavlna/syntetika	1000	○	○	
Rychlý	8/9/10	5/5/6	* až 40	40	●	○	Bavlna/syntetika	1000	○	○	
Refresh	1/1/1	1/1/1	/	/	/	/	Bavlna/syntetika	1000	/	/	

* Voda se neohřívá.

- 1) Teplotu prání 90 °C volte pouze v případě zvláštních hygienických požadavků.
- 2) Lze prát pouze jeden kus prádla pro dospělé nebo objemného prádla a až tři kusy dětského prádla; perte pouze suché prádlo.
- 3) Prováděný program musí být standardně nastaven na maximální otáčky, ale ty se nezobrazují. (1400 ot/min) Za účelem zlepšení kvality se provedení a specifikace mohou bez oznámení změnit.

5-Každodenní používání

5.1 Napájení

Připojte pračku k napájení (220–240 V/50 Hz: obr. 5-1).
Přečtěte si také oddíl **INSTALACE**.

5.2 Připojení vody

- ▶ Před připojením zkontrolujte čistotu a průzračnost přívodu vody.
- ▶ Otevřete kohoutek (obr. 5-2).

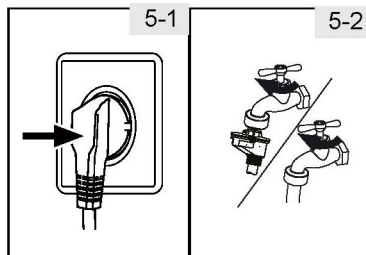

i Poznámka: Těsnost

Před použitím otevřete kohoutek, abyste zkontrolovali těsnost spojů mezi kohoutkem a přívodní hadicí.

5.3 Příprava prádla

- ▶ Roztřídte oblečení podle typu tkaniny (bavlna, syntetika, vlna atd.) a míry znečištění (obr. 5-3). Věnujte pozornost štítkům na prádle s pokyny pro praní.
- ▶ Oddělte bílé prádlo od barevného. Barevné prádlo nejprve vyperte v ruce, abyste zkontrolovali, zda barvy neblednou nebo nepouští.
- ▶ Vyndejte všechno z kapes (klíče, mince atd.) a sundejte tvrdší ozdobné předměty (např. brože).
- ▶ Oděvy bez lemování, jemné prádlo a jemně tkaný textil, například jemné záclony, je nutné vložit do pracího pytle (lepší by bylo ruční praní nebo chemické čištění).
- ▶ Zapněte zipy, suché zipy a háčky a zkontrolujte, zda jsou knoflíky pevně přišité.
- ▶ Choulostivé kusy jako prádlo bez pevného lemování, jemné spodní prádlo a malé kusy jako ponožky, opasky, podprsenky atd. vložte do pracího pytle.
- ▶ Rozložte velké kusy látky, například prostěradla, pokrývky atd.
- ▶ Džíny a textilie s potiskem, ozdobami nebo intenzivními barvami obraťte naruby, pokud možno je perte odděleně.

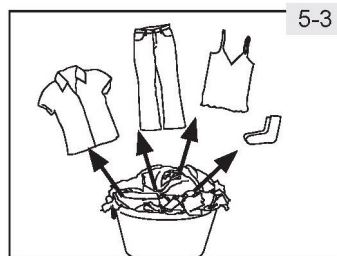

! POZOR!

Netextilní materiály, stejně jako předměty, které jsou malé, volné nebo mají ostré hrany, by mohly způsobit závady a poškodit oblečení a spotřebič.

5-Každodenní používání

Tabulka ošetřování prádla

Praní		
Pratelné do 95 °C, normální postup	Pratelné do 60 °C, normální postup	Pratelné do 60 °C, šetrný postup
Pratelné do 40 °C, normální postup	Pratelné do 40 °C, šetrný postup	Pratelné do 40 °C, velmi šetrný postup
Pratelné do 30 °C, normální postup	Pratelné do 30 °C, šetrný postup	Pratelné do 30 °C, velmi šetrný postup
Perte v ruce, max. 40 °C	Neperte	
Bělení		
Lze bělit jakýmkoli prostředkem	Pouze kyslík/bez chlóru	Nebělte
Sušení		
Lze sušit v sušičce při normální teplotě	Lze sušit v sušičce při nižší teplotě	Nesušte v sušičce
Sušení na šňůře	Sušení naplocho	
Žehlení		
Žehlete při maximální teplotě do 200 °C	Žehlete při střední teplotě do 150 °C	Žehlete při nízké teplotě do 110 °C bez páry (žehlení s párou by mohlo způsobit nevratné poškození)
Nežehlete		
Profesionální péče o textil		
Chemické čištění tetrachloroethenem	Chemické čištění uhlovodíky	Nečistěte chemicky
Profesionální mokré čištění	Nepoužívejte profesionální mokré čištění	













5.4 Plnění spotřebiče

- ▶ Vkládejte prádlo po jednotlivých kusech.
- ▶ Nepřeplňujte. Pamatujte, že maximální náplň v jednotlivých programech se liší! Praktické pravidlo pro maximální náplň: Zkontrolujte, zda můžete svle se vložit ruku nad náplň.
- ▶ Pečlivě zavřete dvířka. Dbejte na to, abyste nepřivřeli žádný kus prádla.

5.5 Výběr pracího prostředku

- ▶ Účinnost a výkonnost praní je dána kvalitou použitého pracího prostředku.
- ▶ Používejte pouze prací prostředek schválený pro praní v pračce.
- ▶ V případě potřeby použijte speciální prací prostředky, např. pro syntetické a vlněné tkaniny.
- ▶ Vždy dbejte doporučení výrobce pracího prostředku.
- ▶ Nepoužívejte prostředky pro suché čištění jako trichlorethylen a podobné produkty.

Výběr nejlepšího pracího prostředku

Program	Typ pracího prostředku				
	Univerzální	Barevné	Jemné	Speciální	Aviváž
 Bavlna	√	√	-	-	√
 Syntetika a barevné	-	√	-	-	√
 Džíny	-	√T	-	√	√
 Sportovní	-	-	√	√	-
 Antialergenní péče	√P	√	-	-	√
 Dětská péče	-	-	√	√	√
 Trička	√	√	-	-	√
 Odstředování	-	-	-	-	-
 ECO 40-60 Eco 40-60	√	√	-	-	√
 Bavlna 20 °C	√	√	-	-	√
 Pouze sušení	√T	√	-	-	√
 Samočištění	-	-	-	√	-
 Rychlý	T	√T	-	-	√
 Rychlý 15'	T	√T	-	-	√
 Refresh	-	-	-	-	-

T = gelový/tekutý prací prostředek P = práškový prací prostředek O = volitelné
 - = ne √ = doporučeno

Jestliže se používá tekutý prací prostředek, nedoporučuje se aktivovat prodlevu.

Doporučujeme:

- ▶ Práškový prací prostředek: 20 °C až 90 °C* (nejlepší použití: 40–60 °C).
- ▶ Prací prostředek pro barevné prádlo: 20 °C až 60 °C* (nejlepší použití: 30–60 °C).
- ▶ Prací prostředek pro vlněné/jemné prádlo: 20 °C až 30 °C* (nejlepší použití: 20–30 °C).

* Teplotu praní 90 °C volte pouze v případě zvláštních hygienických požadavků.

 Je lepší použít méně práškového pracího prostředku nebo volné mydliny.

5-Každodenní používání

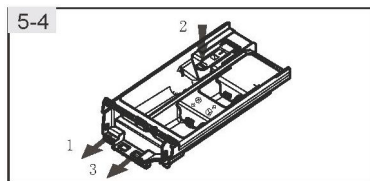

5.6 Přidávání pracího prostředku

1. Vysuňte zásuvku na prací prostředek.
2. Dejte požadované prostředky do příslušných zásobníků (obr. 5-4).
3. Lehkým tlakem zavřete zásuvku.

i Poznámka:

- Před dalším cyklem praní odstraňte ze zásuvky zbytky pracího prostředku.
- Nepoužívejte příliš mnoho pracího prostředku nebo aviváže.
- Řiďte se pokyny na obalu pracího prostředku.
- Vždy plňte prací prostředek těsně před zahájením cyklu praní.
- Koncentrovaný tekutý prací prostředek by se měl před přidáním do zásobníku 2 zředit.
- Tekutý prací prostředek je nevhodnější používat s dávkovací koulí, která se vkládá společně s prádlem do pračky.
- Pokud je vybrána funkce „Prodleva doby ukončení“, nepoužívejte tekutý prací prostředek.
- Pečlivě zvolte nastavení programu podle symbolů s údaji o péči na štítcích všech oděvů a podle tabulky programů.

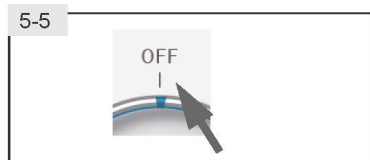

5.7 Zapněte spotřebič

Spusťte spotřebič otočením voliče do jakékoli polohy (kromě polohy VYPNUTO). Vypněte spotřebič otočením voliče do polohy VYPNUTO (obr. 5-5).

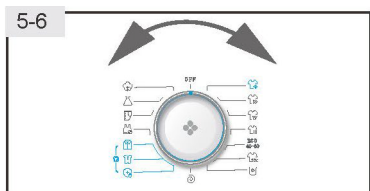

5.8 Vyberte program

Vyberte program, který odpovídá míře znečištění a typu prádla, abyste dosáhli nejlepších výsledků praní. Otáčením voliče programů (obr. 5-6) vyberte správný program.

i Poznámka: Odstranění zápachu

Před prvním použitím doporučujeme spustit program Samočištění bez náplně s malým množstvím pracího prostředku v zásobníku (1) nebo speciálním čisticím prostředkem, aby se odstranily zbytky, které by mohly mít nepříznivé účinky.



5.9 Přidejte jednotlivé volby

Vyberte požadované možnosti a nastavení (obr. 5-7); viz OVLÁDACÍ PANEL.

5.10 Spustíte prací program

Spustíte program stisknutím tlačítka „Start/Pauza“ (obr. 5-8). Spotřebič pracuje podle aktuálního nastavení. Změny lze provádět pouze po zrušení programu.

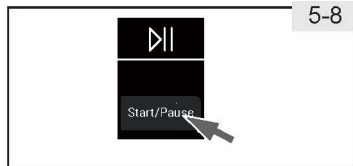

5.11 Přerušování/zrušení pracího programu

Chcete-li přerušit běžící program, krátce stiskněte tlačítko „Start/Pauza“. Kontrolka v tlačítku bliká. Dalším stisknutím obnovte běh.

Chcete-li zrušit běžící program a všechna jeho jednotlivá nastavení:

1. Přerušete běžící program stisknutím tlačítka „Start/Pauza“.
2. Otočením ovladače vyberte nový program a spustíte ho.

5.12 Po vyprání

i Poznámka: Zámek dvířek

- ▶ Z bezpečnostních důvodů jsou dvířka během cyklu praní částečně uzamčená. Dvířka lze otevřít pouze na konci programu nebo po správném zrušení programu (viz popis výše).
- ▶ V případě vysoké hladiny vody, vysoké teploty vody a během odstředování není možné otevřít dvířka; zobrazuje se **Loct**.

1. Na konci cyklu programu se zobrazí **End**.
2. Spotřebič se automaticky vypne.
3. Vyměňte prádlo co nejdříve, abyste jej šetřili a předešli jste dalšímu pomačkání.
4. Vypněte přívod vody.
5. Vytáhněte napájecí kabel ze zásuvky.
6. Otevřete dvířka, aby se předešlo vzniku vlhkosti a zápachu. Když se spotřebič nepoužívá, nechte je otevřená několik minut před spuštěním programu nebo na konci programu. Displej zhasne.

i Poznámka: Pohotovostní/úsporný režim

Jestliže se zapnutý spotřebič neaktivuje do 2 minut před spuštěním programu nebo na konci programu, přejde do pohotovostního režimu. Displej zhasne. Tím se šetří energie.

5.13 Aktivace nebo deaktivace zvukové signalizace

V případě potřeby lze zrušit výběr zvukové signalizace:





1. Zapněte spotřebič.
2. Stiskněte současně asi na 3 sekundy tlačítka „Přídavné máchání“ a „Rychlost“. Zobrazí se "**bEEP OFF**" a vypne se zvuková signalizace. Chcete-li aktivovat zvukovou signalizaci, znovu současně stiskněte tato tlačítka a potom se zobrazí "**bEEP ON**".





6-Spotřeba





Chcete-li informace o spotřebě energie, naskenujte kód QR na energetickém štítku. V závislosti na místních podmínkách se může aktuální spotřeba energie lišit od udávané spotřeby.

Poznámka: Automatické vážení

Spotřebič je vybaven rozpoznáváním náplně. V případě malé náplně se v některých programech automaticky sníží spotřeba energie a vody a zkrátí se délka praní. Zobrazovaná výchozí doba se může lišit v závislosti na hmotnosti náplně. Týká se to programů „Smišené, Syntetika a barevné, Bavlna, Bavlna 20 °C, Eco 40-60“.

Jmenovitá kapacita	Program	 (kg)	 (HH:MM)	 (kWh/cykklus)	 (l/cykklus)	Max. teplota (°C)	Účinná rychlost (ot/min)	 Zbytková vlhkost (%)
HWD80-B P14929A	Eco 40-60	8	3:38	0,670	54,0	30	1330	53,0
	Eco 40-60	4	2:48	0,360	35,0	28	1330	52,0
	Eco 40-60	2	2:38	0,210	30,0	25	1330	56,0
	Bavlna 20 °C	8	0:58	0,280	75,0	20	1000	65,0
	Bavlna 60 °C	8	1:32	1,800	75,0	57	1400	55,0
	Express 15'30 °C	1	0:52	0,350	38,0	30	1000	65,0

Jmenovitá kapacita	Program	 (kg)	 (HH:MM)	 (kWh/cykklus)	 (l/cykklus)	Max. teplota (°C)	Účinná rychlost (ot/min)	 Zbytková vlhkost (%)
HWD90-B P14929A	Eco 40-60	9	3:48	0,670	62,0	30	1330	53,0
	Eco 40-60	4,5	2:52	0,360	36,0	0,28	1330	55,0
	Eco 40-60	2,5	2:48	0,200	30,0	25	1330	56,0
	Bavlna 20°PC	9	0:53	0,330	80,0	20	1000	65,0
	Bavlna 60°	9	1:37	2,000	80,0	57	1400	55,0
	Express 15'30 °C	1	0:57	0,380	40,0	30	1000	65,0

Jmenovitá kapacita	Program	 (kg)	 (HH:MM)	 (kWh/cykklus)	 (l/cykklus)	Max. teplota (°C)	Účinná rychlost (ot/min)	 Zbytková vlhkost (%)
HWD100- BP14929A	Eco 40-60	10	3:58	0,670	65,0	30	1400	53,0
	Eco 40-60	5	2:58	0,440	42,0	28	1400	53,0
	Eco 40-60	2,5	2:48	0,220	32,0	25	1400	55,0
	Bavlna 20 °C	10	0:53	0,350	85,0	20	1000	65,0
	Bavlna 60 °C	10	1:37	2,100	85,0	57	1600	55,0
	Express	1	0:57	0,400	40,0	30	1000	65,0

Uvedené hodnoty pro jiné programy než „Eco 40-60“ jsou pouze orientační.



Používání šetrné k životnímu prostředí

- ▶ Měli byste dodržovat doporučenou maximální velikost náplně, abyste co nejlépe využívali energii, vodu, prací prostředek a čas.
- ▶ Nepřeplňujte spotřebič (volný prostor nad prádlem na šířku dlaně).
- ▶ Pro mírně znečištěné prádlo vyberte program Rychlý 15'.
- ▶ Přesně dávkujte jednotlivé prací prostředky.
- ▶ Zvolte nejnižší postačující teplotu praní – moderní prací prostředky jsou účinné při teplotě nižší než 60 °C.
- ▶ Výchozí nastavení zvyšte pouze kvůli silnému znečištění.
- ▶ Pokud se používá domácí sušička, vyberte max. rychlost odstředování.

8-Čištění a údržba

8.1 Čištění zásuvky na prací prostředek

Vždy dbejte na to, aby uvnitř nezůstaly žádné zbytky pracího prostředku. Pravidelně čistěte zásuvku (obr. 8-1):

1. Vytáhněte zásuvku až na doraz.
2. Stiskněte uvolňovací tlačítko a vyjměte zásuvku.
3. Proplachujte zásuvku vodou, dokud nebude čistá, a vložte zásuvku zpět do spotřebiče.

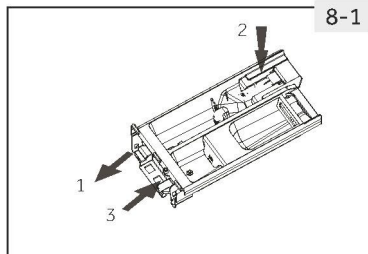

8.2 Čištění spotřebiče

- Před čištěním a údržbou odpojte spotřebič od napájení.
- Vyčistěte skříň spotřebiče (obr. 8-2) a gumové součásti měkkou látkou a tekutým mýdlem.
- Nepoužívejte organické chemikálie ani žíraviny.



8.3 Ventil přívodu vody a filtr přívodního ventilu

Pravidelně čistěte filtr přívodního ventilu, aby se předešlo ucpání přívodu vody pevnými látkami, například vápencem.

- Vytáhněte napájecí kabel ze zásuvky a vypněte přívod vody.
- Odšroubujte přívodní hadici od zadní strany spotřebiče a rovněž od kohoutku (obr. 8-3.1).
- Vyjměte filtry, propláchněte je vodou a vyčistěte je kartáčem (obr. 8-3.2).
- Vložte filtr a nainstalujte přívodní hadici.

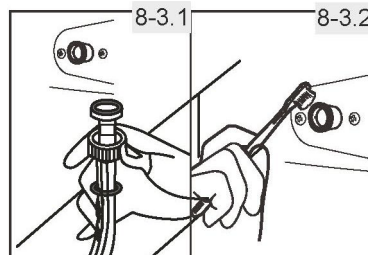

8.4 Čištění bubnu

- Vyjměte z bubnu (obr. 8-4) nedopatřením vyprané kovové předměty jako sponky, mince atd., protože vytvářejí rezavé skvrny a poškozují prádlo.
- K odstraňování rezavých skvrn použijte čisticí prostředek bez chloridů. Dodržujte varování a rady výrobce čisticího prostředku.
- K čištění nepoužívejte žádné tvrdé předměty ani drátěnku.

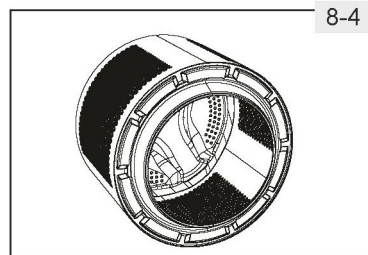

Poznámka: Čistota

Při pravidelné čtvrtletní údržbě doporučujeme spustit program Samočištění bez náplně, aby se odstranily zbytky, které by mohly mít nepříznivé účinky. Do zásobníku na prací prostředek (1) přidejte malé množství pracího prostředku nebo použijte speciální čisticí prostředek.

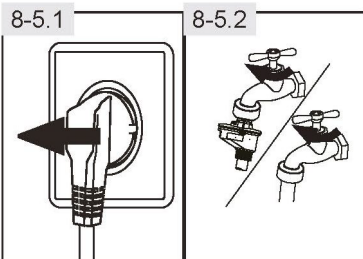

8.5 Nepoužívání po delší dobu

Jestliže se spotřebič delší dobu nepoužívá:

1. Vytáhněte zástrčku z elektrické zásuvky (obr. 8-5.1).
2. Vypněte přívod vody (obr. 8-5.2).
3. Otevřete dvířka, aby se předešlo vzniku vlhkosti a zápachu. Když se spotřebič nepoužívá, nechte dvířka otevřená.

Před dalším použitím pozorně zkontrolujte napájecí kabel, přívod vody a vypouštěcí hadici. Ujistěte se, že je vše správně nainstalováno a nikde neuniká voda.

i Poznámka: Čistota

Když se spotřebič delší dobu nepoužíval, doporučujeme spustit program Samočištění bez náplně s malým množstvím pracího prostředku v zásobníku (1) nebo speciálním čisticím prostředkem, aby se odstranily zbytky, které by mohly mít nepříznivé účinky.

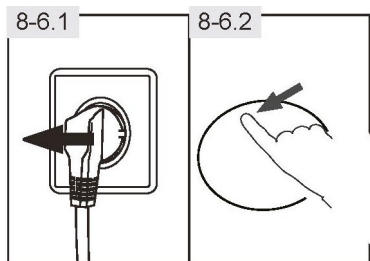

8.6 Filtr čerpadla

Čistěte filtr čerpadla jednou za měsíc a zkontrolujte jej v případě, že spotřebič:

- ▶ Nevypouští vodu.
- ▶ Neodstředuje.
- ▶ Za chodu vydává neobvyklý hluk.



VAROVÁNÍ!

Nebezpečí opaření! Voda ve filtru čerpadla může být velmi horká! Před zahájením jakékoli činnosti se ujistěte, že voda vychladla.

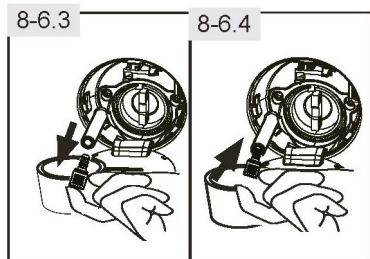

1. Vypněte spotřebič a odpojte ho od napájení (obr. 8-6.1).
2. Otevřete servisní dvířka (obr. 8-6.2).
3. Připravte si plochou nádobu na zachycení odpadní vody (obr. 8-6.3). Může vytéci spousta vody!
4. Vytáhněte vypouštěcí hadici a držte její konec nad nádobou (obr. 8-6.3).
5. Sejměte z vypouštěcí hadice uzávěr (obr. 8-6.3).
6. Po úplném vypuštění uzavřete vypouštěcí hadici (obr. 8-6.4) a zatlačte ji zpět do spotřebiče.
7. Vyšroubujte filtr čerpadla doleva a vyjměte jej (obr. 8-6.5).
8. Odstraňte nečistoty a zbytky (obr. 8-6.6).

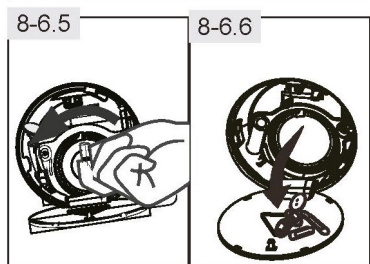

8-Čištění a údržba

9. Opatrně umyjte filtr čerpadla, např. pod tekoucí vodou (obr. 8-6.7).
10. Znovu jej řádně upevněte (obr. 8-6.8).
11. Zavřete servisní dvířka.

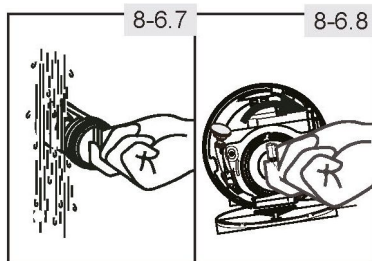

POZOR!

- ▶ Těsnění filtru čerpadla musí být čisté a nedotčené. Pokud není víčko úplně utažené, může unikat voda.
- ▶ Filtr musí být správně usazen, jinak může dojít k prosakování.

Mnoho problémů můžete vyřešit sami bez konkrétních odborných znalostí. V případě nějakého problému zkontrolujte všechny možnosti a řiďte se níže uvedenými pokyny, než se obrátíte na prodejní servis. Viz ZÁKAZNICKÝ SERVIS.



VAROVÁNÍ!

- ▶ Před zahájením údržby vypněte spotřebič a vytáhněte zástrčku napájecího kabelu ze síťové zásuvky.
- ▶ Servis elektrického zařízení by měli provádět pouze kvalifikovaní elektrikáři, protože nepatřičné opravy by mohly vést k vážným následným škodám.
- ▶ Poškozený napájecí kabel by měl vyměnit pouze výrobce, jeho servisní zástupce nebo osoby s podobnou kvalifikací, aby se vyloučilo riziko.

9.1 Informační kódy

Následující kódy se zobrazují pouze pro informaci ohledně cyklu praní. Nesmí se provádět žádná opatření.

Kód	Sdělení
81:25	Zbývajcí délka cyklu praní bude 1 hodina a 25 minut.
86:30	Zbývajcí délka cyklu praní včetně zvolené prodlevy doby ukončení bude 6 hodin a 30 minut.
8E78	Cyklus praní skončil. Spotřebič se automaticky vypne.
EL08	Je aktivována funkce dětského zámku.
U8E8	Dvířka jsou zavřena kvůli vysoké hladině vody, vysoké teplotě vody nebo cyklu odstředování.
8EEP ON	Zvuková signalizace je aktivována.
8EEP OFF	Zvuková signalizace je deaktivována.

9.2 Řešení problémů s kódem na displeji

Problém	Příčina	Řešení
888 8888	<ul style="list-style-type: none"> • Chyba vypouštění, voda nebyla úplně vypuštěna během 6 minut. 	<ul style="list-style-type: none"> • Vyčistěte filtr čerpadla. • Zkontrolujte instalaci vypouštěcí hadice.
EE	<ul style="list-style-type: none"> • Chyba zámku. 	<ul style="list-style-type: none"> • Zavřete dobře dvířka.
EE	<ul style="list-style-type: none"> • Během nejvýše 12 minut se nepodařilo dosáhnout požadované hladiny vody. • Dochází k samovolnému vypouštění z vypouštěcí hadice. 	<ul style="list-style-type: none"> • Zkontrolujte, zda je kohoutek úplně otevřený a tlak vody je normální. • Zkontrolujte instalaci vypouštěcí hadice.
EE	<ul style="list-style-type: none"> • Chyba ochranné hladiny vody. 	<ul style="list-style-type: none"> • Obraťte se na prodejní servis.
EE	<ul style="list-style-type: none"> • Chyba snímače teploty. 	<ul style="list-style-type: none"> • Obraťte se na prodejní servis.
EE	<ul style="list-style-type: none"> • Chyba ohřevu. 	<ul style="list-style-type: none"> • Obraťte se na prodejní servis.

9-Řešení problémů

Problém	Příčina	Řešení
EE	<ul style="list-style-type: none"> Chyba motoru. 	<ul style="list-style-type: none"> Obráťte se na poprodejní servis.
EE8 EE88 nebo 888	<ul style="list-style-type: none"> Chyba – neobvyklá komunikace. 	<ul style="list-style-type: none"> Obráťte se na poprodejní servis.
888	<ul style="list-style-type: none"> Chyba – nevyvážená náplň. 	<ul style="list-style-type: none"> Zkontrolujte a vyvažte náplň prádla v bubnu. Změňte náplň.
EE	<ul style="list-style-type: none"> Chyba snímače hladiny vody. 	<ul style="list-style-type: none"> Obráťte se na poprodejní servis.

9.3 Řešení problémů bez kódu na displeji

Problém	Příčina	Řešení
Pračka nefunguje.	<ul style="list-style-type: none"> Dosud nebyl spuštěn program. Dvířka nejsou správně zavřená. Spotřebič není zapnutý. Výpadek napájení. Byl aktivován dětský zámek. 	<ul style="list-style-type: none"> Zkontrolujte program a spusťte ho. Zavřete správně dvířka. Zapněte spotřebič. Zkontrolujte napájení. Deaktivujte dětský zámek.
Pračka se neplní vodou.	<ul style="list-style-type: none"> Žádná voda. Přívodní hadice je zalomená. Filtr přívodní hadice je ucpaný. Tlak vody je menší než 0,03 MPa. Dvířka nejsou správně zavřená. Závada na přívodu vody. 	<ul style="list-style-type: none"> Zkontrolujte vodovodní kohoutek. Zkontrolujte přívodní hadici. Vyčistěte filtr přívodní hadice. Zkontrolujte tlak vody. Zavřete správně dvířka. Zajistěte dodávku vody.
Pračka vypouští vodu během plnění.	<ul style="list-style-type: none"> Výška vypouštěcí hadice je nižší než 80 cm. Konec vypouštěcí hadice je možná ve vodě. 	<ul style="list-style-type: none"> Ujistěte se, že vypouštěcí hadice je správně nainstalovaná. Ujistěte se, že vypouštěcí hadice není ve vodě.
Závada vypouštění.	<ul style="list-style-type: none"> Vypouštěcí hadice je ucpaná. Filtr čerpadla je ucpaný. Konec vypouštěcí hadice je výše než 100 cm nad podlahou. 	<ul style="list-style-type: none"> Vyčistěte vypouštěcí hadici. Vyčistěte filtr čerpadla. Ujistěte se, že vypouštěcí hadice je správně nainstalovaná.
Silné vibrace během odstředování.	<ul style="list-style-type: none"> Nebyly odstraněny všechny přepravní šrouby. Spotřebič není ve stabilní poloze. Náplň pračky je nesprávná. 	<ul style="list-style-type: none"> Odstraňte všechny přepravní šrouby. Zajistěte pevnou zem a vodorovnou polohu. Zkontrolujte hmotnost a vyvážení náplně.

9-Řešení problémů

Problém	Příčina	Řešení
Pračka se zastaví před dokončením cyklu praní.	<ul style="list-style-type: none">• Přerušeni dodávky vody nebo elektřiny.	<ul style="list-style-type: none">• Zkontrolujte přívod napájení a vody.
Provoz pračky se na nějakou dobu zastaví.	<ul style="list-style-type: none">• Na spotřebiči se zobrazuje chybový kód.• Problém kvůli rozložení náplně.• Program vykonává cyklus namáčení.	<ul style="list-style-type: none">• Podívejte se na kódy na displeji.• Zmenšete nebo upravte náplň.• Zrušte a znovu spusťte program.
V bubnu a/nebo zásuvce na prací prostředek je příliš mnoho pěny.	<ul style="list-style-type: none">• Používá se nevhodný prací prostředek.• Použili jste příliš mnoho pracího prostředku.	<ul style="list-style-type: none">• Zkontrolujte doporučení ohledně pracího prostředku.• Snižte množství mycího prostředku.
Automatické upravování délky praní.	<ul style="list-style-type: none">• Délka pracího programu se bude upravovat.	<ul style="list-style-type: none">• Jedná se o normální jev, který nemá vliv na funkčnost.
Nefunguje odstřeďování.	<ul style="list-style-type: none">• Nevyvážené prádlo.	<ul style="list-style-type: none">• Zkontrolujte náplň a prádlo v pračce a znovu spusťte odstřeďování.
Neuspokojivý výsledek praní.	<ul style="list-style-type: none">• Míra znečištění se neshoduje s vybraným programem.• Nedostatečné množství pracího prostředku.• Byla překročena maximální velikost náplně.• Prádlo v bubnu není rovnoměrně rozložené.	<ul style="list-style-type: none">• Vyberte jiný program.• Zvolte prací prostředek podle míry znečištění a specifikací výrobce.• Zmenšete náplň.• Volně rozložte prádlo.
Na prádle jsou zbytky pracího prášku.	<ul style="list-style-type: none">• Na prádle mohou zůstat nerozpustné částičky pracího prostředku jako bílé tečky.	<ul style="list-style-type: none">• Proveďte další máchání.• Zkuste okartáčovat tečky ze suchého prádla.• Zvolte jiný prací prostředek.
Na prádle jsou šedé fleky.	<ul style="list-style-type: none">• Jsou způsobeny tuky, například olejem, krémy nebo mastní.	<ul style="list-style-type: none">• Předem ošetřete prádlo speciálním čisticím prostředkem.

i Poznámka: Tvoření pěny

Pokud je během odstředování zjištěno příliš mnoho pěny, motor se zastaví a na 90 sekund se aktivuje vypouštěcí čerpadlo. Jestliže se napotřetí nepodaří odstranit pěnu, program skončí bez odstředování.

Jestliže se chybová hlášení objevují znovu i po přijetí příslušných opatření, vypněte spotřebič, odpojte napájení a obraťte se na zákaznický servis.

9-4

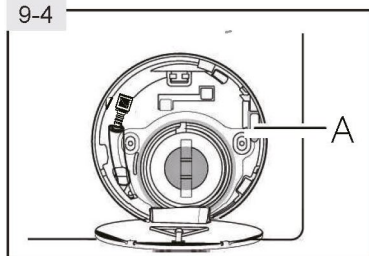

9.4 V případě výpadku napájení

Uloží se aktuální program a jeho nastavení. Po obnovení napájení bude pračka pokračovat v provozu.

V případě výpadku napájení během probíhajícího programu je otvírání dvírek mechanicky zablokováno. Pokud je nutné vyjmout prádlo, skleněnými dvířky nesmí být vidět hladina vody. Nebezpečí opaření!

- ▶ Snižte hladinu vody podle kroků 1 až 6 v kapitole ČIŠTĚNÍ A ÚDRŽBA (FILTR ČERPADLA).
- ▶ Tahejte za páčku (A) pod servisními dvířky (obr. 9-4), dokud se dvířka se slabým cvaknutím neodemknou.
- ▶ Připevněte všechny součásti a zavřete servisní dvířka.

10.1 Příprava

- ▶ Vyměňte spotřebič z obalu.
- ▶ Odstraňte všechny obalové materiály včetně polystyrenové základny a uchovávejte je mimo dosah dětí. Při otvírání obalu mohou být na plastovém pytli a plnicím otvoru patrné vodní kapky. Jedná se o normální jev v důsledku vodních zkoušek ve výrobním závodě.



Poznámka: Likvidace obalu

Uchovávejte všechny obalové materiály mimo dosah dětí a zlikvidujte je způsobem šetrným k životnímu prostředí.

10.2 VOLITELNĚ: Nainstalujte podložky snižující hlučnost

1. Po otevření obalu naleznete čtyři podložky snižující hlučnost. Slouží ke snížení hlučnosti (obr. 10-1).
2. Položte pračku na boční stranu plnicím otvorem nahoru a boční stranou směrem k uživateli.
3. Vyndejte podložky snižující hlučnost a odstraňte ochrannou fólii z oboustranného lepidla na spodní straně; umístěte podložky snižující hlučnost pod skříň pračky, jak je znázorněno na obrázku 3 (dvě delší podložky do poloh 1 a 3, dvě kratší do poloh 2 a 4). Nakonec postavte pračku zpět do vzpřímené polohy.

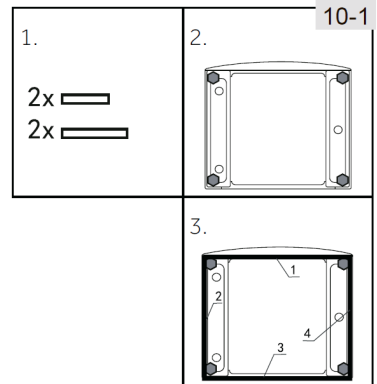

10.3 Odmontujte přepravní šrouby

Přepravní šrouby slouží k upnutí protivibračních součástí uvnitř skříně během přepravy, aby se předešlo poškození vnitřku.

1. Sejměte zadní kryt.
2. Zaplňte pět otvorů po šroubech zásepkami (obr. 10-2).

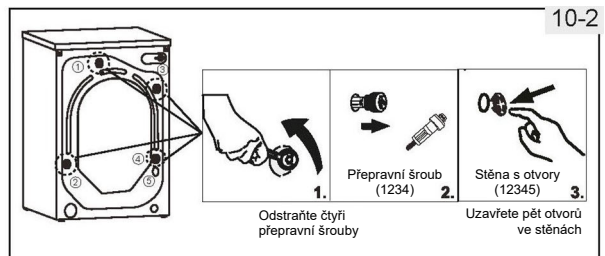



Poznámka: Uschovejte na bezpečném místě

Uschovejte transportní šrouby na bezpečném místě pro pozdější použití. Kdykoli je nutné spotřebič přemístit, nainstalujte šrouby zpět na místo.

10.4 Přemísťování spotřebiče

Jestliže je nutné přemístit spotřebič na vzdálené místo, nainstalujte přepravní šrouby odstraněné před instalací, aby se předešlo poškození:

1. Vyměňte záslepky.
2. Sejměte zadní kryt.
3. Vložte plastové rozpěrky a transportní šrouby.
4. Utáhněte šrouby klíčem.
5. Namontujte zpět zadní kryt.

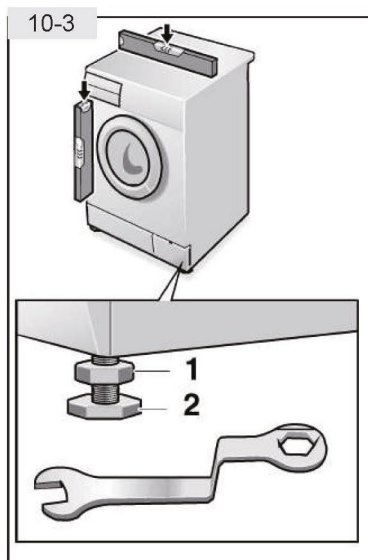

10.5 Vyrovnání spotřebiče

Nastavte všechny nohy (obr. 10-3), abyste dosáhli úplně vodorovné polohy. Tím se minimalizují vibrace a tudíž i hlučnost během používání. Také se tím omezí opotřebení. Při nastavování doporučujeme použít vodováhu. Podlaha by měla být pokud možno stabilní a rovná.

1. Klíčem povolte pojistnou matici (1).
2. Otáčením nohy (2) nastavte výšku.
3. Utáhněte pojistnou matici (1) proti skříni.

10.6 Připojení vypouštěcí hadice

Správně připevněte vypouštěcí hadici k trubce. Hadice musí v jednom bodě dosahovat výšky mezi 80 a 100 cm nad spodní stranou spotřebiče! Pokud možno nechávejte vypouštěcí hadici vždy upevněnou ve svorce na zadní straně spotřebiče.



VAROVÁNÍ!

- ▶ Pro připojení použijte pouze dodanou hadicovou sadu.
- ▶ Nikdy znovu nepoužívejte staré hadicové sady!
- ▶ Připojujte pouze k přívodu studené vody.
- ▶ Před připojením zkontrolujte, zda je voda čistá a čirá.

V úvahu připadají následující možnosti připojení:

10.6.1 Vypouštěcí hadice k umyvadlu

- ▶ Zavěste vypouštěcí hadici s držákem ve tvaru U přes okraj umyvadla odpovídající velikosti (obr. 10-4.1).
- ▶ Zajistěte dostatečnou ochranu držáku ve tvaru U před klouzáním.

10.6.2 Vypouštěcí hadice k odtokové přípojce

- ▶ Odpadní trubka s průduchem musí mít průměr nejméně 40 mm.
- ▶ Zasuňte vypouštěcí hadici do odtokové trubky v délce přibl. 80 mm.
- ▶ Připojte držák ve tvaru U a náležitě ho upevněte (obr. 10-4.2).

10.6.3 Vypouštěcí hadice k přípojce umyvadla

- ▶ Přípojka se musí nacházet nad sifonem.
- ▶ Trubková přípojka je obvykle uzavřena ucpávkou (A). Tu je nutné odstranit, aby se předešlo poruše funkčnosti (obr. 10-4.3).
- ▶ Zajistěte vypouštěcí hadici svorkou.

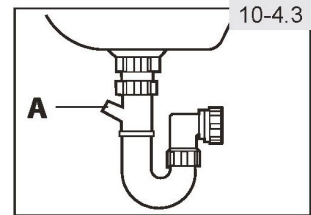
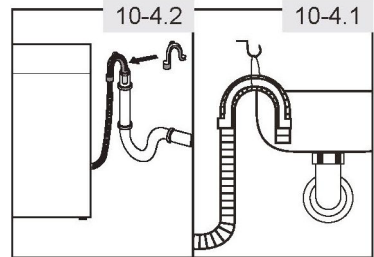

POZOR!

- ▶ Vypouštěcí hadice by neměla být ponořená ve vodě a měla by být pevně připevněná a bez netěsností. Jestliže je vypouštěcí hadice položena na zemi nebo je trubka ve výšce menší než 80 cm, pračka se bude během plnění neustále vypouštět (samovolné vypouštění).
- ▶ Vypouštěcí hadice se nesmí prodlužovat. V případě potřeby se obraťte na poprodejní servis.

10-Instalace

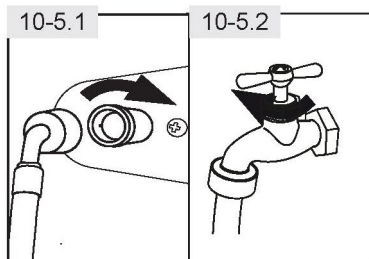

10.7 Připojení pitné vody

Ujistěte se, že jsou vložena těsnění.

1. Připojte přívodní hadici zahnutým koncem ke spotřebiči (obr. 10-5.1). Ručně utáhněte šroubový spoj.
2. Připojte druhý konec k vodovodnímu kohoutku s 3/4" závitem (obr. 10-5.2).

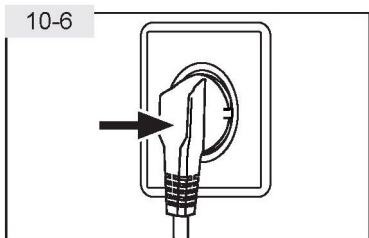

10.8 Elektrické zapojení

Před každým připojením zkontrolujte:

- ▶ zda napájení, zásuvka a jištění odpovídají údajům na typovém štítku;
- ▶ zda je síťová zásuvka uzemněná a nepoužívá se rozbočovací adaptér ani prodlužovací kabel;
- ▶ zda zástrčka přesně zapadne do zásuvky.

Zasuňte zástrčku do zásuvky (obr. 10-6).



VAROVÁNÍ!

- ▶ Zajistěte, aby byly všechny přípojky (napájení, vypouštěcí a přívodní hadice) vždy pevně utažené, suché a bez netěsností!
- ▶ Dejte pozor, aby tyto součásti nebyly zmáčknuté, zauzlené nebo zkroucené.
- ▶ Pokud se poškodí napájecí kabel, výměnu musí provést servisní zástupce (viz záruční list), aby se vyloučilo riziko.



Poznámka: Čistota

Při každé instalaci po delší době mimo provoz, před prvním použitím a při pravidelné údržbě spusťte program Čištění bubnu bez náplně s malým množstvím pracího prostředku v zásobníku (1) nebo speciálním čisticím prostředkem, aby se odstranily zbytky, které by mohly mít nepříznivé účinky.

11-Technické údaje

11.1 Další technické údaje

Název modelu	HWD80-BP14929A	HWD90-BP14929A	HWD100-BP16929A
Napájení	220–240 V/50 Hz		
Proud	10 A		
Max. příkon	1950 W		
Tlak vody	0,03 MPa ≤ P ≤ 1 MPa		
Čistá hmotnost	59 kg	66 kg	71 kg

11.2 Rozměry výrobku

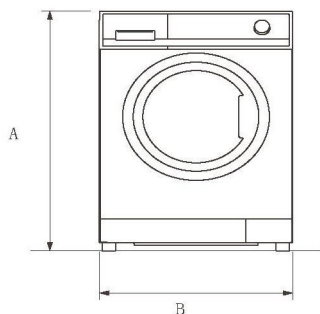

POHLED ZEPŘEDU

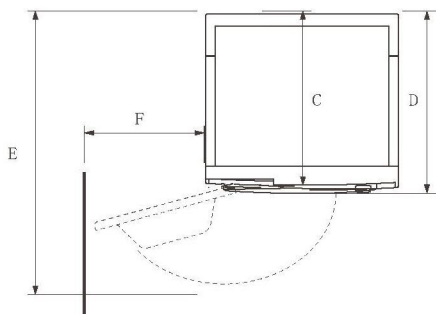

STĚNA POHLED SHORA

ROZMĚRY VÝROBKU	HWD80-BP14929A/ HWD90-BP14929A/ HWD110-BP16929A
A Celková výška výrobku mm	850/850/850
B Celková šířka výrobku mm	595/595/595
C Celková hloubka výrobku (Velikost k hlavnímu ovládacímu panelu) mm	449/504/538
D Celková hloubka výrobku mm	525/548/583
E Hloubka s otevřenými dvířky mm	987/1010/1045
F Minimální vzdálenost dvířek od sousední stěny mm	192/192/192

Poznámka: Přesná výška pračky je závislá na tom, jak daleko vyčnívají nohy ze spodní strany pračky. Prostor, do kterého instalujete pračku, musí být alespoň o 40 mm širší a o 20 mm hlubší než její rozměry.

11.3 Normy a směrnice

Tento výrobek splňuje požadavky všech platných směrnic ES s odpovídajícími harmonizovanými normami, které stanoví používání označení CE.



Haier