

MUSE

M-980 BT

M-980 CA



**PRENOSNÝ BLUETOOTH REPRODUKTOR
ODOLNÝ VOČI STRIEKAJÚCEJ VODE**
**ПРЕНОСНÝ BLUETOOTH РЕПРОДУКТОР
ОДОЛНÝ ВŮČИ СТŘÍКАJÍCÍ VODĚ**

SK Návod na obsluhu

CZ Návod k obsluze

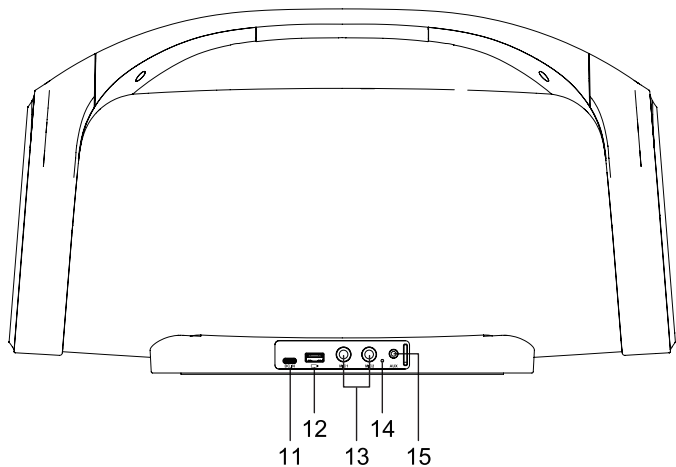
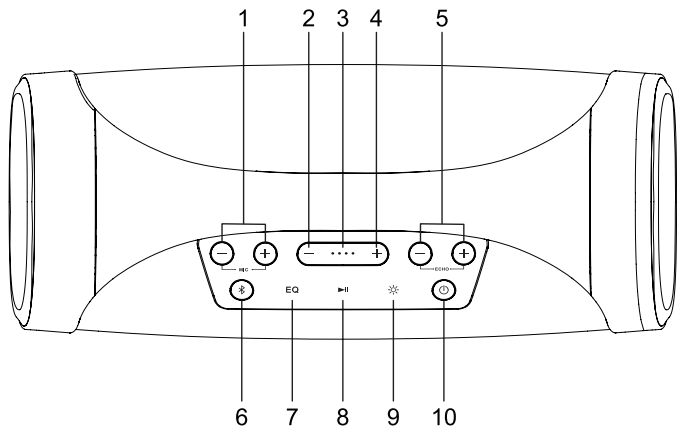

Pred použitím zariadenia si pozorne prečítajte návod na obsluhu.

ROZMIESTNENIE OVLÁDACÍCH PRVKOV

1. **MIC -/+**: Úprava hlasitosti MIC
2. **-**: Dlhým stlačením znížite hlasitosť; Krátkym stlačením preskočíte na predchádzajúcu skladbu
3. ●○○○: Indikátor kapacity batérie
4. **+**: Dlhým stlačením zvýšite hlasitosť; Krátkym stlačením preskočíte na nasledujúcu skladbu
5. **ECHO -/+** : Ovládač ECHO
6. ✂: Spárovanie/Odpojenie spárovaného Bluetooth zariadenia; Indikátor Bluetooth
7. **EQ**: Voľba požadovaných zvukových efektov
8. ▶|| Prehrávanie/Pozastavenie
9. ☼: Ovládanie osvetlenia
10. ⏻: Zapnutie/vypnutie zariadenia; voľba funkčného režimu: Bluetooth, AUX, USB
11. USB-C port na nabíjanie vstavanej batérie (DC IN 5,0 V $\overline{=}$ 3,0 A)
12. USB port pre prehrávanie MP3 a nabíjanie externého zariadenia
13. Konektory pre mikrofón
14. Tlačidlo **RESET**
15. Konektor **AUX**

NAPÁJANIE ELEKTRICKOU ENERGIU

Toto zariadenie je napájané vstavanou lítium-iónovou dobíjateľnou batériou. Pred prvým použitím zariadenia nabíjajte vstavanú batériu aspoň päť hodín.

Ak chcete nabiť vstavanú batériu, pripojte menší koniec dodaného USB kábla k USB-C portu a druhý koniec k napájanému USB konektoru na počítači alebo k napájaciemu zdroju striedavého prúdu (nie je súčasťou dodávaného príslušenstva).

LED indikátor kapacity batérie počas nabíjania jeden po druhom bliká, štvrtý LED indikátor bude svietiť bielou farbou, keď bude batéria plne nabitá.

Varovania:

- Počas používania vstavanej batérie by teplota okolia mala byť 5 °C až 35 °C.
- Vstavaná batéria v tomto zariadení môže pri nesprávnom zaobchádzaní predstavovať riziko požiaru alebo chemického popálenia. Nerozoberajte, nezohrievajte nad 100 °C ani ju nespálujte.
- Ak chcete dosiahnuť čo najdlhšiu životnosť vstavanej batérie, nabíjajte pri vnútornej teplote.
- Je potrebné venovať pozornosť environmentálnym aspektom likvidácie batérií.
- Nevhadzujte batérie do ohňa!
- Batéria nesmie byť vystavená nadmernému teplu, ako je slnečné žiarenie, oheň a podobne.
- Keď je batéria takmer vybitá, na displeji sa zobrazí indikátor batérie ●○○○ s varovným hlásením „slabá batéria“. Zariadenie sa automaticky vypne, keď je batéria veľmi slabá na to, aby fungovala.
- Ak chcete zachovať výkon batérie, úplne ju nabite aspoň každé 3 mesiace, keď sa zariadenie dlhší čas nepoužíva.

UPOZORNENIE: Pri nesprávnej výmene batérie hrozí nebezpečenstvo výbuchu. Vymeňte batériu iba za rovnaký alebo ekvivalentný typ.

PREVÁDZKA ZARIADENIA

Zapnutie/vypnutie zariadenia

Dlhým stlačením tlačidla  zapnete zariadenie. Budete počuť hlasové hlásenie „Zapnutie“.

Opätovným dlhým stlačením tlačidla  vypnete zariadenie. Budete počuť hlasové hlásenie „Vypnutie“.

Poznámka: Pri každom zapnutí zariadenia je predvoleným prevádzkovým režimom režim Bluetooth.

V záujme úspory energie, keď prehrávanie dosiahne koniec alebo je hlasitosť počúvania nastavená na veľmi nízku úroveň a počas 15 minút sa na zariadení nestlačí žiaden ovládací prvok, zariadenie sa automaticky prepne do pohotovostného režimu.

OVLÁDACIE PRVKY ZVUKU

Keď je zariadenie zapnuté, stlačte tlačidlo EQ na prepnutie režimu EQ (ekvalizérov) podľa potreby;

Režim výšok: Indikátor EQ je zelený



Režim basov: Indikátor EQ je modrý

Normálny režim: Indikátor EQ zhasne

FUNKCIA BLUETOOTH

Slovná značka a logá *Bluetooth*[®] sú registrované ochranné známky spoločnosti Bluetooth SIG, Inc. a akékoľvek použitie týchto známk spoločnosťou New One S.A.S je na základe licencie. Ostatné ochranné známky a obchodné názvy sú majetkom ich príslušných vlastníkov.

Spárovanie Bluetooth zariadenia





1. Dlhým stlačením  zapnete zariadenie. Indikátor Bluetooth  bude rýchlo blikať bielou farbou, čo znamená, že je v režime spárovania.
2. Na Bluetooth zariadení aktivujte Bluetooth a zvolte „MUSE M-980 BT“ v zozname zariadení. (Podrobnejšie informácie nájdete v návode na obsluhu zariadenia, ktoré chcete pripojiť.) Ak si Bluetooth zariadenie vyžiada heslo, zadajte „0000“. Niektoré Bluetooth zariadenia vás požiadajú o prijatie pripojenia. Ak sú zariadenia správne spárované, indikátor Bluetooth zostane svietiť s hlasovým hlásením „Bluetooth Connected (Bluetooth pripojené)“. Ak nedôjde k žiadnemu spárovaniu alebo sa párovanie nepodarí do 15 minút, zariadenie sa automaticky vypne.

Tip: Ak chcete pripojiť Bluetooth reproduktor k inému Bluetooth zvukovému zariadeniu, dlhým stlačením tlačidla  odpojíte zariadenie, budete počuť hlasové hlásenie „Bluetooth odpojený“. Potom podľa vyššie uvedených krokov vytvorte nové pripojenie.

Poznámka:

- Na niektorých zariadeniach, ako sú napríklad počítače, musíte po spárovaní zvoliť zariadenie v Bluetooth menu a zvoliť možnosť „Použiť ako audio zariadenie (stereo)“ alebo podobnú voľbu.
- Spárovanie zostane nezmenené vtedy, ak sa zariadenie a/alebo vaše Bluetooth zariadenie dostane mimo komunikačného dosahu. Aktívne pripojenie bude opäť nadviazané vtedy, ak sa vaše Bluetooth zariadenie vráti do daného dosahu.
- Pri opätovnom zapnutí tohto zariadenia, sa automaticky pokúsi opätovne pripojiť s naposledy spárovaným Bluetooth zariadením.

Použitie Bluetooth zariadenia

1. Keď sú zariadenia spárované (podľa predchádzajúcej časti), používajte svoje Bluetooth zariadenie a jeho zvuk bude možné počuť prostredníctvom reproduktorov M-980 BT.
2. Stlačením tlačidla  pozastavíte prehrávanie. Opätovným stlačením tlačidla prehrávanie obnovíte.
3. Dlhým stlačením tlačidiel   upravíte úroveň hlasitosti. Hlasitosť môžete upraviť aj na zariadení, s ktorým ste spárovaní.
4. Krátkym stlačením tlačidiel   zvolíte požadovaný zvukový súbor.

Spoločnosť NEW ONE S.A.S týmto vyhlasuje, že tento MUSE M-980 BT/M-980 CA je v súlade so základnými požiadavkami a ďalšími príslušnými ustanoveniami smernice 2014/53/EÚ. Vyhlásenie o zhode môžete nájsť na adrese www.muse-europe.com

STEREO SPÁROVANIE

Táto funkcia vám umožňuje získať kvalitu stereo priestorového zvuku. Na realizáciu skutočného bezdrôtového oddelenia rozhlasového kanála Bluetooth sú potrebné dva reproduktory Bluetooth M-980 BT, preto si musíte kúpiť dva M-980 BT.

Tipy: Odporúča sa, aby vzdialenosť medzi hlavným reproduktorom a sekundárnym reproduktorom bola do 4 metrov.

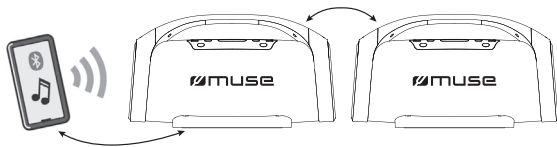

Zariadenie vybavené
Bluetooth

Hlavný reproduktor

Sekundárny reproduktor

1. Zapnite oba Bluetooth reproduktory M-980 BT.
2. Keď sú oba reproduktory v režime spárovania, dvakrát stlačte tlačidlo **⌘** na jednom Bluetooth reproduktore, ktorý sa stane hlavným reproduktorom (ľavý kanál), až kým nebudete počuť indikačné hlásenie „TWS ON“ (prebieha vyhľadávanie), potom vyhľadá a pripojí sa k sekundárnemu reproduktoru. (pravý kanál). Automaticky rozpoznajú ľavý a pravý kanál. Po úspešnom pripojení oboch reproduktorov budete počuť oznamovacie hlásenie „TWS paired (TWS spárované)“.
3. Pripojte svoj hlavný reproduktor k zariadeniu s podporou Bluetooth (napr. smartfónu).
4. Prehrajte si skladbu a počúvajte zvuk v režime stereo.
5. Stlačením tlačidla **▶||** na jednom z reproduktorov pozastavíte prehrávanie. Opätovným stlačením obnovíte prehrávanie.
6. Dvojnásobným stlačením tlačidla **⌘** na hlavnom reproduktore odpojíte stereo spárovanie.

PRIPOJENIE PRÍDAVNÉHO ZDROJA

1. Stlačením a podržaním **⏻** zapnete zariadenie.
2. Pripojte svoj prídavný zdroj (napr. mp3 prehrávač) ku konektoru **AUX** na zariadení. Opakovaným stláčaním tlačidla **⏻** zvolíte režim AUX. Budete počuť hlasovú správu „AUX mode (Režim AUX)“.
3. Spustíte prehrávanie na externom zariadení a výstupný zvuk externého zvukového zariadenia bude možné počuť prostredníctvom reproduktorov M-980 BT.
4. Upravte hlasitosť a zvolte požadovanú skladbu na externom zvukovom zariadení.
5. Ak chcete zastaviť prehrávanie, odpojte audio kábel z konektora AUX. Zariadenie sa automaticky prepne do režimu Bluetooth.

Poznámky:



- Stlačením tlačidla **▶||** stlmíte zvuk. Opätovným stlačením obnovíte zvuk.
- Ak nie je vložený žiaden AUX IN kábel, režim AUX nie je možné zvoliť tlačidlom **⏻**.

SPIEVANIE PROSTREDNÍCTVOM KONEKTORA MIC

1. Spievajte spolu s hudbou pripojením mikrofónu (mikrofón nie je súčasťou dodávaného príslušenstva) do jedného z konektorov **MIC** na zariadení.
2. Stláčaním tlačidiel **MIC -/+** upravte hlasitosť mikrofónu podľa potreby.
3. Stláčaním tlačidiel **ECHO -/+** upravte hlasitosť ECHO podľa potreby.

Poznámka: Ak je mikrofón umiestnený v blízkosti reproduktora, môže sa objaviť efekt zavýjania (akustická spätná väzba). Ak k tomu dôjde, umiestnite mikrofón ďalej od reproduktora.



USB PREHRÁVANIE

1. Stlačením a podržaním tlačidla  zapnite zariadenie.
2. Pripojte USB zariadenie k **USB** portu na tomto zariadení. Opakovaným stláčaním tlačidla  zvolte režim USB. Budete počuť oznamovacie hlásenie „USB mode (Režim USB)“. Prehrávanie sa spustí automaticky.
3. Dlhým stlačením tlačidiel **-/+** upravíte úroveň hlasitosti.
4. Krátkym stlačením tlačidiel **-/+** zvolte požadovaný zvukový súbor.

Poznámky:

- Ak nebolo vložené žiadne USB zariadenie, režim USB nie je možné zvoliť tlačidlom .
- Celkový počet MP3 súborov v USB zariadení nesmie presiahnuť 999.
- Zariadenie nesmie obsahovať viac ako 99 adresárov.
- Čas načítania je niekoľko sekúnd alebo aj dlhšie, v závislosti od množstva MP3 súborov a adresárov v USB zariadení.
- Nevkladajte nič iné ako USB zariadenie do portu na tomto zariadení. Ostatné predmety by mohli poškodiť USB mechanizmus.
- USB konektor nesmie byť pripojený priamo k počítaču, pretože by mohlo dôjsť k poškodeniu zariadenia.
- Na trhu je v súčasnosti mnoho USB zariadení. Nemôžeme zaručiť podporu všetkých rozličných modelov. Ak vaše zariadenie nie je podporované, vyskúšajte prosím iné USB zariadenie.

POUŽITIE FAREBNÉHO SVETLA

Keď je zariadenie zapnuté, opakovaným stláčaním tlačidla  zvolte režim osvetlenia. Dlhým stlačením tlačidla  zapnete alebo vypnete farebné svetlo.

USB NABÍJANIE

Toto zariadenie je vybavené vstavaným USB nabíjacím portom (Výstup: 5 V \equiv 1 A) na dobíjanie vášho mobilného zariadenia (napr. smartfónu, tabletu atď.) Jednoducho pripojte USB nabíjací kábel (nie je súčasťou balenia príslušenstva) do USB nabíjacieho portu a pripojte ho k mobilnému zariadeniu.

ODSTRÁNENIE MOŽNÝCH PROBLÉMOV

Ak by toto zariadenie vykazovalo problém, skôr ako sa obrátite na servis, skontrolujte nasledujúce:

Bez napájania

- Napájanie nie je zapnuté, dlhým stlačením \odot zapnite zariadenie.
- Uistite sa, či je zariadenie pripojené k elektrickej sieti.

Nie je počuť žiaden zvuk – všeobecne

- Hlasitosť externého zariadenia je nastavená na minimum; zvýšte hlasitosť.
- Hlasitosť M-980 BT je nastavená na minimum; zvýšte hlasitosť.

Bluetooth zariadenie nie je možné spárovať alebo spojiť s týmto zariadením.

- Neaktivovali ste funkciu Bluetooth na svojom zariadení. Informácie o aktivácii funkcie Bluetooth nájdete v návode na obsluhu svojho zariadenia.
- Toto zariadenie je už pripojené k inému Bluetooth zariadeniu; odpojte dané zariadenie a skúste to znova.

Zariadenie nie je možné zapnúť

Vnútrotný systém jednotky môže mať určité problémy v dôsledku určitých nesprávnych operácií. Zahroteným predmetom (napríklad guľôčkovým perom) stlačte tlačidlo **RESET** na zadnej strane zariadenia a potom zariadenie resetujte.

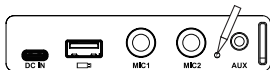

TECHNICKÉ ÚDAJE

Dobíjateľná batéria

Typ batérie: 7,4 V 6000 mAh Lítium-iónová batéria

Nabíjacie napätie: DC 5 V \equiv 3 A

Prevádzkový čas: Približne 10 hodín pri 50% hlasitosti po úplnom nabití

Čas nabíjania: Približne 5 hodín

Poznámka: Zariadenie podporuje profil rýchleho nabíjania PD (12 V \equiv 2 A)

BLUETOOTH

Bluetooth verzia: V5.0

Bluetooth: 2,402 - 2,48 GHz

RF výstupný výkon: 3,88 dBm

Funkčná vzdialenosť: Až 10 metrov nameraných v otvorenom priestranstve (steny a konštrukcie môžu ovplyvniť dosah zariadenia)

Právo na zmenu technických údajov je vyhradené bez predchádzajúceho upozornenia.

BEZPEČNOSTNÉ POKYNY



UPOZORNENIE: Na zníženie rizika zasiahnutia elektrickým prúdom neskladajte kryt (ani zadný panel). Vo vnútri sa nenachádzajú časti, ktoré môžete sami opraviť. Všetky opravy prenechajte kvalifikovanému servisnému technikovi.



Blesk v trojuholníku upozorňuje používateľa na „nebezpečné napätie“ vo vnútri zariadenia.



Výkričník v trojuholníku upozorňuje používateľa na dôležité pokyny týkajúce sa zariadenia.

Značka s upozornením sa nachádza na zadnom paneli zariadenia.

VAROVANIE!

- Typový štítok sa nachádza na zadnej strane zariadenia.
- Uistite sa, či nie sú vetracie otvory blokované predmetmi ako sú noviny, obrusy, záclony, atď.
- Na zariadenie nesmú byť položené žiadne zdroje otvoreného ohňa, ako sú napríklad zapálené sviečky.
- Zariadenie používajte v miernom klimatickom pásme.
- Zariadenie nesmie byť vystavené kvapkaniu alebo špliechaniu tekutín.
- Zaisťte minimálnu vzdialenosť 5 cm okolo zariadenia, na zaistenie dostatočného vetrania.
- Neumiestňujte na zariadenie predmety naplnené tekutinami, ako sú napríklad vázy.
- Vplyvom elektrického prechodu alebo/a elektrostatického javu, môže výrobok zlyhať a vyžadovať tak od používateľa resetovanie napájania.
- Normálna funkcia produktu môže byť narušená silným elektromagnetickým rušením. Ak áno, jednoducho resetujte produkt a obnovte normálnu prevádzku podľa návodu na obsluhu. V prípade, že sa funkcia nedá obnoviť, použite produkt na inom mieste.



Ak budete kedykoľvek v budúcnosti likvidovať tento výrobok, dbajte na to, že opotrebované elektrické výrobky by nemali byť likvidované spolu s domovým odpadom. Recyklujte ich v zariadeniach na to určených. Ohľadom poradenstva o recyklácii kontaktujte miestny úrad alebo obchod, kde ste výrobok zakúpili. (Smernica o odpade z elektrických a elektronických zariadení).



Dovozca a distribútor
SK Store, s.r.o.
Cukrová 10
917 01 Trnava
e-mail: obchod@skstore.sk
www.skstoreshop.sk

Informácie o likvidácii opotrebovaného elektrického zariadenia (súkromné domácnosti)



Tento symbol na produktoch a/alebo na priložených dokumentoch znamená, že sa pri likvidácii nesmú elektrické a elektronické zariadenia miešať so všeobecným domácim odpadom.

V záujme správneho obhospodarovania, obnovy a recyklácie odveďte, prosím, tieto produkty na určené zberné miesta, kde budú prijaté bez poplatku. V niektorých krajinách je možné tieto produkty vrátiť priamo miestnemu maloobchodu v prípade, ak si objednáte podobný nový výrobok.

Správna likvidácia týchto produktov pomôže ušetriť hodnotné zdroje a zabrániť možným negatívnym vplyvom na ľudské zdravie a prostredie, ktoré môžu inak vzniknúť v dôsledku nesprávneho zaobchádzania s odpadom. Bližšie informácie o najbližšom zbernom mieste získate na miestnom úrade.

V prípade nesprávnej likvidácie odpadu môžu byť uplatnené pokuty v súlade s platnou legislatívou.

Pre právnické osoby v Európskej únii

Ak potrebujete zlikvidovať opotrebované elektrické a elektronické zariadenia, bližšie informácie získate od svojho miestneho predajcu alebo dodávateľa.

Informácie o likvidácii v krajinách mimo Európskej únie

Tento symbol je platný len v Európskej únii.

Ak si želáte zlikvidovať toto zariadenie, obráťte sa na miestny úrad alebo predajcu a poinformujte sa o správnom spôsobe likvidácie tohto typu odpadu.

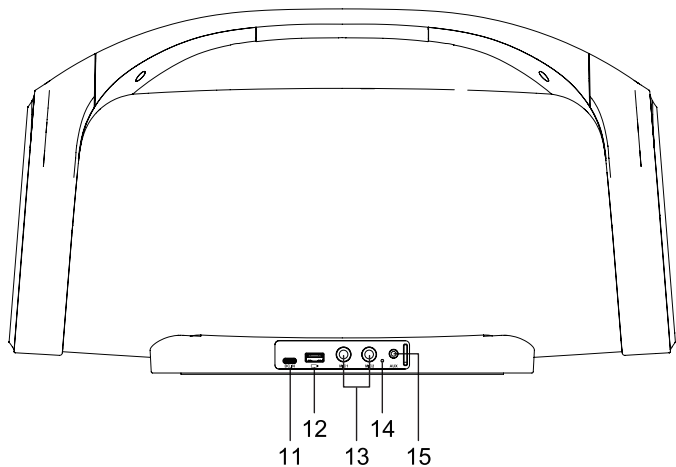
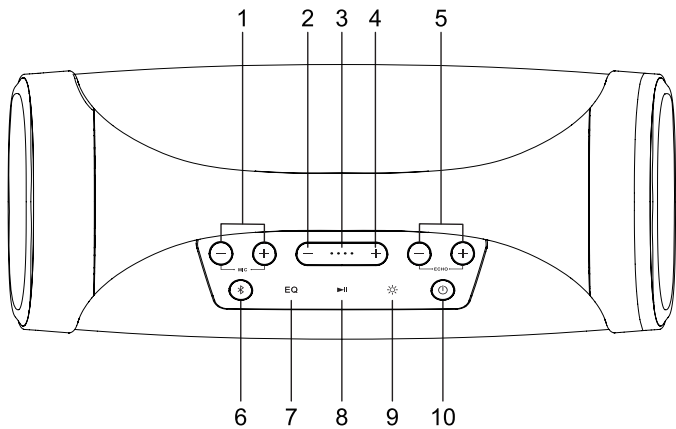

Před použitím zařízení si pozorně přečtěte návod k obsluze.

ROZMÍSTĚNÍ OVLÁDACÍCH PRVKŮ

1. **MIC -/+**: Úprava hlasitosti MIC
2. **-**: Dlouhým stisknutím snížíte hlasitost; Krátkým stisknutím přeskočíte na předchozí skladbu
3. ●○○○: Indikátor kapacity 3baterie
4. **+**: Dlouhým stisknutím zvýšíte hlasitost; Krátkým stisknutím přeskočíte na následující skladbu
5. **ECHO -/+** : Ovladač ECHO
6. ✂: Spárování/Odpojení spárovaného Bluetooth zařízení; Indikátor Bluetooth
7. **EQ**: Volba požadovaných zvukových efektů
8. ▶|| Přehrávání/Pozastavení
9. ☀: Ovládání osvětlení
10. ⏻: Zapnutí/vypnutí zařízení; volba funkčního režimu: Bluetooth, AUX, USB
11. USB-C port pro nabíjení vestavěné baterie (DC IN 5,0 V \equiv 3,0 A)
12. USB port pro přehrávání MP3 a nabíjení externího zařízení
13. Konektory pro mikrofon
14. Tlačítko **RESET**
15. Konektor **AUX**

NAPÁJENÍ ELEKTRICKOU ENERGIÍ

Toto zařízení je napájeno vestavěnou lithium-iontovou dobíjecí baterií. Před prvním použitím zařízení nabíjete vestavěnou baterii alespoň pět hodin. Chcete-li nabít vestavěnou baterii, připojte menší konec dodaného USB kabelu k USB-C portu a druhý konec k napájenému USB konektoru na počítači nebo k napájecímu zdroji střídavého proudu (není součástí dodávaného příslušenství). LED indikátor kapacity baterie během nabíjení jeden po druhém bliká, čtvrtý LED indikátor bude svítit bíle, když bude baterie plně nabitá.

Varování:

- Během používání vestavěné baterie by teplota okolí měla být 5 °C až 35 °C.
- Vestavěná baterie v tomto zařízení může při nesprávném zacházení představovat riziko požáru nebo chemického popálení. Nerozebírejte, neohřívejte nad 100 °C ani ji nespalujte.
- Chcete-li dosáhnout co nejdélejší životnosti vestavěné baterie, nabíjete při vnitřní teplotě.
- Je třeba věnovat pozornost environmentálním aspektům likvidace baterií.
- Nevhazujte baterie do ohně!
- Baterie nesmí být vystavena nadměrnému teplu, jako je sluneční záření, oheň a podobně.
- Když je baterie téměř vybitá, na displeji se zobrazí indikátor baterie ●○○○ s varovným hlášením „slabá baterie“. Zařízení se automaticky vypne, když je baterie velmi slabá na to, aby fungovala.
- Chcete-li zachovat výkon baterie, úplně ji nabijte alespoň každé 3 měsíce, když se zařízení delší dobu nepoužívá.

UPOZORNĚNÍ: Při nesprávné výměně baterie hrozí nebezpečí výbuchu. Vyměňte baterii pouze za stejný nebo ekvivalentní typ.

PROVOZ ZAŘÍZENÍ

Zapnutí/vypnutí zařízení

Dlouhým stisknutím tlačítka  zapnete zařízení. Uslyšíte hlasové hlášení „Zapnutí“.

Opětovným dlouhým stisknutím tlačítka  vypnete zařízení. Uslyšíte hlasové hlášení „Vypnutí“.

Poznámka: Při každém zapnutí zařízení je výchozím provozním režimem režim Bluetooth.

V zájmu úspory energie, když přehrávání dosáhne konce nebo je hlasitost poslechu nastavena na velmi nízkou úroveň a během 15 minut se na zařízení nestiskne žádný ovládací prvek, zařízení se automaticky přepne do pohotovostního režimu.

OVLÁDACÍ PRVKY ZVUKU

Když je zařízení zapnuto, stiskněte tlačítko EQ pro přepnutí režimu EQ (ekvalizérů) podle potřeby;

Režim výšek: Indikátor EQ je zelený



Režim basů: Indikátor EQ je modrý

Normální režim: Indikátor EQ zhasne

FUNKCE BLUETOOTH

Slovní značka a loga *Bluetooth*[®] jsou registrované ochranné známky společnosti Bluetooth SIG, Inc. a jakékoli použití těchto známek společností New One S.A.S je na základě licence. Ostatní ochranné známky a obchodní názvy jsou majetkem jejich příslušných vlastníků.

Spárování Bluetooth zařízení

1. Dlouhým stisknutím  zapnete zařízení. Indikátor Bluetooth  bude rychle bíle blikat, což znamená, že je v režimu párování.
2. Na Bluetooth zařízení aktivujte Bluetooth a zvolte „MUSE M-980 BT“ v seznamu zařízení. (Podrobnější informace naleznete v návodu k obsluze zařízení, které chcete připojit.) Pokud si Bluetooth zařízení vyžádá heslo, zadejte „0000“. Některá Bluetooth zařízení vás požádají o přijetí připojení. Pokud jsou zařízení správně spárována, indikátor Bluetooth zůstane svítit s hlasovým hlášením „Bluetooth Connected (Bluetooth připojeno)“. Pokud nedojde k žádnému spárování nebo se párování nepodaří do 15 minut, zařízení se automaticky vypne.

Tip: Chcete-li připojit Bluetooth reproduktor k jinému Bluetooth zvukovému zařízení, dlouhým stisknutím tlačítka **X** odpojíte zařízení, uslyšíte hlasové hlášení „Bluetooth odpojen“. Potom podle výše uvedených kroků vytvoříte nové připojení.

Poznámka:

- Na některých zařízeních, jako jsou například počítače, musíte po spárování zvolit zařízení v Bluetooth menu a zvolit možnost „Použít jako audio zařízení (stereo)“ nebo podobnou volbu.
- Spárování zůstane nezměněno tehdy, pokud se zařízení a/nebo vaše Bluetooth zařízení dostane mimo komunikační dosah. Aktivní připojení bude opět navázáno tehdy, pokud se vaše Bluetooth zařízení vrátí do daného dosahu.
- Při opětovném zapnutí tohoto zařízení, se automaticky pokusí opětovně připojit s naposledy spárovaným Bluetooth zařízením.

Použití Bluetooth zařízení

1. Když jsou zařízení spárována (podle předchozí části), používejte své Bluetooth zařízení a jeho zvuk bude možné slyšet prostřednictvím reproduktorů M-980 BT.
2. Stisknutím tlačítka **▶||** pozastavíte přehrávání. Opětovným stisknutím tlačítka přehrávání obnovíte.
3. Dlouhým stisknutím tlačítek **-/+** upravíte úroveň hlasitosti. Hlasitost můžete upravit také na zařízení, se kterým jste spárováni.
4. Krátkým stisknutím tlačítek **-/+** zvolíte požadovaný zvukový soubor.

Společnost NEW ONE S.A.S tímto prohlašuje, že tento MUSE M-980 BT/M-980 CA je v souladu se základními požadavky a dalšími příslušnými ustanoveními směrnice 2014/53/EU. Prohlášení o shodě můžete najít na adrese www.muse-europe.com

STEREO SPÁROVÁNÍ

Tato funkce vám umožňuje získat kvalitu stereo prostorového zvuku. Pro realizaci skutečného bezdrátového oddělení rozhlasového kanálu Bluetooth jsou zapotřebí dva reproduktory Bluetooth M-980 BT, proto si musíte koupit dva M-980 BT.

Tipy: Doporučuje se, aby vzdálenost mezi hlavním reproduktorem a sekundárním reproduktorem byla do 4 metrů.

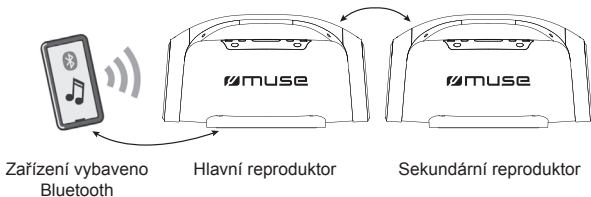

1. Zapněte oba Bluetooth reproduktory M-980 BT.
2. Když jsou oba reproduktory v režimu párování, dvakrát stiskněte tlačítko **✂** na jednom Bluetooth reproduktoru, který se stane hlavním reproduktorem (levý kanál), dokud neuslyšíte indikační hlášení „TWS ON“ (probíhá vyhledávání), pak vyhledá a připojí se k sekundárnímu reproduktoru (pravý kanál). Automaticky rozpoznají levý a pravý kanál. Po úspěšném připojení obou reproduktorů uslyšíte oznamovací hlášení „TWS paired (TWS spárováno)“.
3. Připojte svůj hlavní reproduktor k zařízení s podporou Bluetooth (např. chytrého telefonu).
4. Přehrajte si skladbu a poslouchejte zvuk v režimu stereo.
5. Stisknutím tlačítka **▶||** na jednom z reproduktorů pozastavíte přehrávání. Opětovným stisknutím obnovíte přehrávání.
6. Dvojnásobným stisknutím tlačítka **✂** na hlavním reproduktoru odpojíte stereo párování.

PŘIPOJENÍ PŘÍDAVNÉHO ZDROJE

1. Stisknutím a podržením **⏻** zapnete zařízení.
2. Připojte svůj přídatný zdroj (např. mp3 přehrávač) ke konektoru **AUX** na zařízení. Opakovaným stisknutím tlačítka **⏻** zvolte režim AUX. Uslyšíte hlasovou zprávu „AUX mode (Režim AUX)“.
3. Spustíte přehrávání na externím zařízení a výstupní zvuk externího zvukového zařízení bude možné slyšet prostřednictvím reproduktorů M-980 BT.
4. Upravte hlasitost a zvolte požadovanou skladbu na externím zvukovém zařízení.
5. Chcete-li zastavit přehrávání, odpojte audio kabel z konektoru AUX. Zařízení se automaticky přepne do režimu Bluetooth.

Poznámky:



- Stisknutím tlačítka **▶||** ztlumíte zvuk. Opětovným stisknutím obnovíte zvuk.
- Pokud není vložen žádný AUX IN kabel, režim AUX nelze zvolit tlačítkem **⏻**.

ZPÍVÁNÍ PROSTŘEDNICTVÍM KONEKTORU MIC

1. Zpívejte spolu s hudbou připojením mikrofону (mikrofon není součástí dodávaného příslušenství) do jednoho z konektorů **MIC** na zařízení.
2. Mačkáním tlačítek **MIC -/+** upravte hlasitost mikrofону podle potřeby.
3. Mačkáním tlačítek **ECHO -/+** upravte hlasitost ECHO podle potřeby.

Poznámka: Pokud je mikrofon umístěn v blízkosti reproduktoru, může se objevit efekt kvílení (akustická zpětná vazba). Pokud k tomu dojde, umístěte mikrofon dále od reproduktoru.



USB PŘEHRÁVÁNÍ

1. Stisknutím a podržením tlačítka  zapnete zařízení.
2. Připojte USB zařízení k **USB** portu na tomto zařízení. Opakovaným stisknutím tlačítka  zvolte režim USB. Uslyšíte oznamovací hlášení „USB mode (Režim USB)“. Přehrávání se spustí automaticky.
3. Dlouhým stisknutím tlačítka **-/+** upravíte úroveň hlasitosti.
4. Krátkým stisknutím tlačítka **-/+** zvolte požadovaný zvukový soubor.

Poznámky:

- Pokud nebylo vloženo žádné USB zařízení, režim USB nelze zvolit tlačítkem .
- Celkový počet MP3 souborů v USB zařízení nesmí přesáhnout 999.
- Zařízení nesmí obsahovat více než 99 adresářů.
- Doba načítání je několik sekund nebo i déle, v závislosti na množství MP3 souborů a adresářů v USB zařízení.
- Nevkládejte nic jiného než USB zařízení do portu na tomto zařízení. Ostatní předměty by mohly poškodit USB mechanismus.
- USB konektor nesmí být připojen přímo k počítači, protože by mohlo dojít k poškození zařízení.
- Na trhu je v současné době mnoho USB zařízení. Nemůžeme zaručit podporu všech různých modelů. Pokud vaše zařízení není podporováno, vyzkoušejte prosím jiné USB zařízení.

POUŽITÍ BAREVNÉHO SVĚTLA

Když je zařízení zapnuto, opakovaným stisknutím tlačítka  zvolte režim osvětlení. Dlouhým stisknutím tlačítka  zapnete nebo vypnete barevné světlo.

USB NABÍJENÍ

Toto zařízení je vybaveno vestavěným USB nabíjecím portem (Výstup: 5 V \equiv 1 A) pro dobíjení vašeho mobilního zařízení (např. chytrého telefonu, tabletu atd.) Jednoduše připojte USB nabíjecí kabel (není součástí balení příslušenství) do USB nabíjecího portu a připojte jej k mobilnímu zařízení.

ODSTRANĚNÍ MOŽNÝCH PROBLÉMŮ

Pokud by toto zařízení vykazovalo problém, než se obrátíte na servis, zkontrolujte následující:

Bez napájení

- Napájení není zapnuto, dlouhým stisknutím ⏻ zapněte zařízení.
- Ujistěte se, zda je zařízení připojeno k elektrické síti.

Není slyšet žádný zvuk – obecně

- Hlasitost externího zařízení je nastavena na minimum; zvyšte hlasitost.
- Hlasitost M-980 BT je nastavena na minimum; zvyšte hlasitost.

Bluetooth zařízení nelze spárovat nebo spojit s tímto zařízením.

- Neaktivovali jste funkci Bluetooth na svém zařízení. Informace o aktivaci funkce Bluetooth naleznete v návodu k obsluze svého zařízení.
- Toto zařízení je již připojeno k jinému Bluetooth zařízení; odpojte dané zařízení a zkuste to znovu.

Zařízení nelze zapnout

Vnitřní systém jednotky může mít určité problémy v důsledku určitých nesprávných operací. Zahroceným předmětem (například kuličkovým perem) stiskněte tlačítko **RESET** na zadní straně zařízení a poté zařízení resetujte.



TECHNICKÉ ÚDAJE

Dobíjecí baterie

Typ baterie: 7,4 V 6000 mAh Lithium-iontová baterie

Nabíjecí napětí: DC 5 V \equiv 3 A

Provozní doba: Přibližně 10 hodin při 50% hlasitosti po úplném nabití

Doba nabíjení: Přibližně 5 hodin

Poznámka: Zařízení podporuje profil rychlého nabíjení PD (12 V \equiv 2 A)

BLUETOOTH

Bluetooth verze: V5.0

Bluetooth: 2,402 - 2,48 GHz

RF výstupní výkon: 3,88 dBm

Funkční vzdálenost: Až 10 metrů naměřených v otevřeném prostranství (stěny a konstrukce mohou ovlivnit dosah zařízení)

Právo na změnu technických údajů je vyhrazeno bez předchozího upozornění.

BEZPEČNOSTNÍ POKYNY



UPOZORNĚNÍ: Ke snížení rizika zasažení elektrickým proudem nesnímejte kryt (ani zadní panel). Uvnitř se nenacházejí části, které můžete sami opravit. Všechny opravy přenechejte kvalifikovanému servisnímu technikovi.



Blesk v trojúhelníku upozorňuje uživatele na „nebezpečné napětí“ uvnitř zařízení.



Vykřičník v trojúhelníku upozorňuje uživatele na důležité pokyny týkající se zařízení.

Značka s upozorněním se nachází na zadním panelu zařízení.

VAROVÁNÍ!

- Typový štítek se nachází na zadní straně zařízení.
- Ujistěte se, zda nejsou větrací otvory blokovány předměty, jako jsou noviny, ubrusy, záclony, atd.
- Na zařízení nesmí být položeny žádné zdroje otevřeného ohně, jako jsou například zapálené svíčky.
- Zařízení používejte v mírném klimatickém pásmu.
- Zařízení nesmí být vystaveno kapání nebo šplouchání tekutin.
- Zajistěte minimální vzdálenost 5 cm kolem zařízení, pro zajištění dostatečného větrání.
- Neumísťujte na zařízení předměty naplněné tekutinami, jako jsou například vázy.
- Vlivem elektrického přechodu nebo/a elektrostatického jevu, může výrobek selhat a vyžadovat tak od uživatele resetování napájení.
- Normální funkce produktu může být narušena silným elektromagnetickým rušením. Pokud ano, jednoduše resetujte produkt a obnovte normální provoz podle návodu k obsluze. V případě, že nelze funkci obnovit, použijte produkt na jiném místě.



Budete-li kdykoli v budoucnu likvidovat tento výrobek, dbejte na to, že opotřebované elektrické výrobky by neměly být likvidovány spolu s domovním odpadem. Recyklujte je v zařízeních k tomu určených. Ohledně poradenství o recyklaci kontaktujte místní úřad nebo obchod, kde jste výrobek zakoupili. (Směrnice o odpadu z elektrických a elektronických zařízení).



Dovozce a distributor
SK Store, s.r.o.
Cukrová 10
917 01 Trnava
e-mail: obchod@skstore.sk
www.skstoreshop.sk

Informace pro uživatele k likvidaci elektrických a elektronických zařízení (domácnosti)



Tento symbol na produktech anebo v průvodních dokumentech znamená, že použité elektrické a elektronické výrobky nesmí být přidány do běžného komunálního odpadu.

Ke správné likvidaci, obnově a recyklaci doručte tyto výrobky na určená sběrná místa, kde budou přijata zdarma. Alternativně v některých zemích můžete vrátit své výrobky místnímu prodejci při koupi ekvivalentního nového produktu.

Správnou likvidací tohoto produktu pomůžete zachovat cenné přírodní zdroje a napomáháte prevenci potenciálních negativních dopadů na životní prostředí a lidské zdraví, což by mohly být důsledky nesprávné likvidace odpadů. Další podrobnosti si vyžádejte od místního úřadu nebo nejbližšího sběrného místa.

Při nesprávné likvidaci tohoto druhu odpadu mohou být v souladu s národními předpisy uděleny pokuty.

Pro podnikové uživatele v zemích Evropské unie

Chcete-li likvidovat elektrická a elektronická zařízení, vyžádejte si potřebné informace od svého prodejce nebo dodavatele.

Informace k likvidaci v ostatních zemích mimo Evropskou unii

Tento symbol je platný jen v Evropské unii.

Chcete-li tento výrobek zlikvidovat, vyžádejte si potřebné informace o správném způsobu likvidace od místních úřadů nebo od svého prodejce.