

Jabra
Engage 65



Návod k použití

1. Vítejte	4
2. Obsah balení	5
2.1 Varianta Stereo	
2.2 Varianta Mono	
2.3 Konvertibilní varianta	
3. Způsob nošení	8
3.1 Binaurální/monaurální náhlavní souprava	
3.2 Konvertibilní náhlavní souprava	
3.3 Postup výměny gelového nastavce u konvertibilní náhlavní soupravy	
3.4 Postup výměny závěsu za ucho u konvertibilní náhlavní soupravy	
3.5 Jak změnit styl nošení konvertibilní náhlavní soupravy	
4. Nabíjení	12
4.1 Připojení k napájení	
4.2 Nabíjení náhlavní soupravy	
4.3 Režim spánku náhlavní soupravy (PowerNap)	
5. Způsob připojení	15
5.1 Připojení ke stolnímu telefonu s portem pro náhlavní soupravu	
5.2 Připojení ke stolnímu telefonu bez portu pro náhlavní soupravu	
5.3 Připojení k počítači	
5.4 Připojte náhlavní soupravu k počítači	
6. Způsob použití	19
6.1 Přehled binaurálních/monaurálních náhlavních souprav	

6.2	Přehled konvertibilních náhlavních souprav	
6.3	Přehled základen	
6.4	Stavové LED diody základny	
6.5	Jak změnit jazyk hlasových pokynů	
6.6	Postup nastavení hlasitosti mikrofonu pro volání stolním telefonem	
6.7	Postup vyhledání oznamovacího tónu pro stolní telefony	
6.8	Jak přidat novou primární náhlavní soupravu	
6.9	Postup resetování	
7.	Volání	27
7.1	Použití k základnímu volání	
7.2	Sloučení hovorů	
7.3	Konferenční hovory	
7.4	Přepojení hovoru ze stolního telefonu do náhlavní soupravy	
7.5	Přepojení hovoru z náhlavní soupravy do stolního telefonu	
7.6	Vyřizování více hovorů	
8.	Změna nastavení	36
9.	Jabra Direct.....	38
9.1	Aktualizace firmwaru	
10.	Podpora.....	39
10.1	Časté dotazy	
10.2	Jak pečovat o své zařízení	
10.3	Náhradní příslušenství	

1. Vítejte

Děkujeme vám za používání výrobku Jabra Engage 65. Doufáme, že se vám bude líbit!

Funkce Jabra Engage 65

- **Flexibilní možnosti připojení**
Možnost připojení ke stolnímu telefonu a počítači
- **Nejlehčí náhlavní souprava DECT na světě**
18 gramů (model Convertible)
- **Vyvarujte se rušení**
Vestavěný indikátor hovoru
- **Celodenní používání**
Doba volání až 13 hodin (stereo/mono)
Doba volání až 9 hodin (konvertibilní)
- **Hovory lze přijímat kdekoli v kanceláři**
Dosah až 150 metrů
(stereo/mono)
Dosah do 100 metrů (konvertibilní)
- **Zabezpečte důvěrné hovory**
256 bitové šifrování DECT AES

2. Obsah balení

Model Jabra Engage 75 se dodává v jednom ze tří různých stylů náhlavních souprav: binaurální (stereo), monaurální (mono) a konvertibilní.

2.1 Varianta Stereo

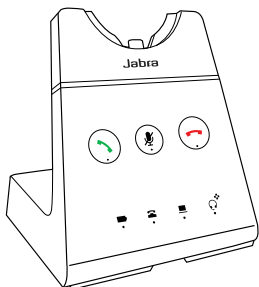

Základna

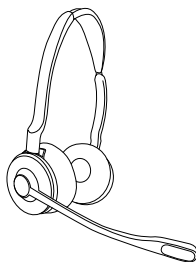

Binaurální
náhlavní
souprava



Napájecí
kabel



Kabel
mikro-USB

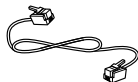

Telefonní
kabel

2.2 Varianta Mono

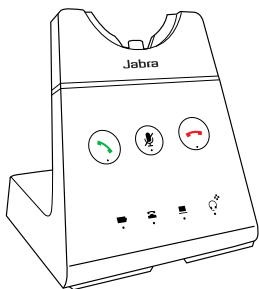

Základna

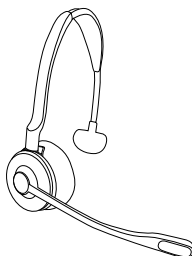

Monaurální
náhlavní souprava



Napájecí
kabel



Kabel
mikro-USB

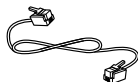

Telefonní
kabel

2.3 Konvertibilní varianta

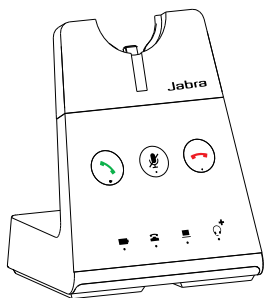

Základna

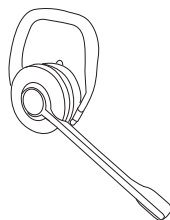

Konvertibilní
náhlavní souprava

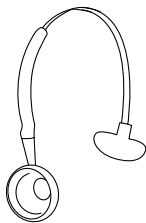

Spona přes
hlavu



Háček za ucho



Gelový nástavec



Napájecí kabel



Kabel mikro-USB

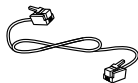

Telefonní kabel

3. Způsob nošení

3.1 Binaurální/monaurální náhlavní souprava

Náhlavní soupravu lze nosit s mikrofonem na levém nebo pravém uchu.

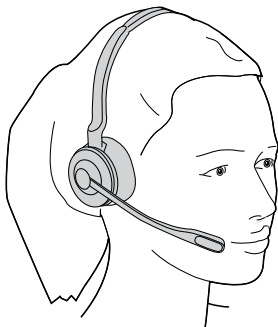

3.2 Konvertibilní náhlavní souprava

Náhlavní soupravu lze nosit na levém nebo pravém uchu.

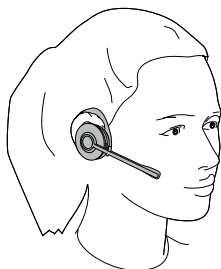

3.3 Postup výměny gelového nástavce u konvertibilní náhlavní soupravy

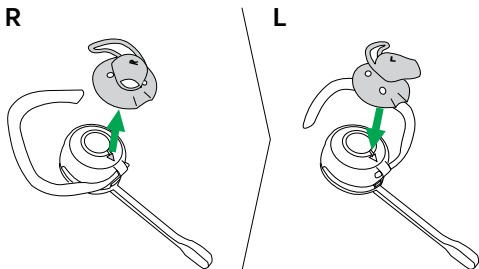
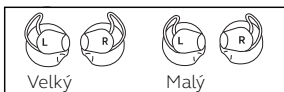

3.4 Postup výměny závěsu za ucho u konvertibilní náhlavní soupravy

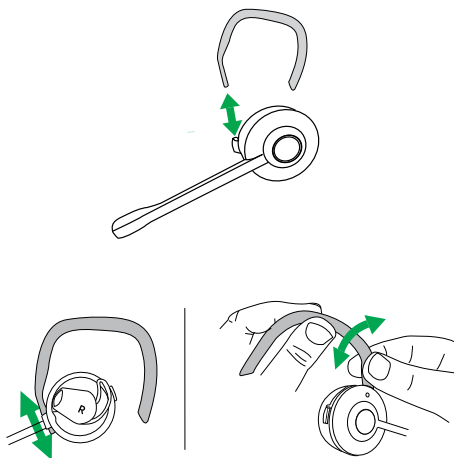

Závěsy za ucho jsou pružné a lze je ohýbat tak, aby vyhovovaly vašemu uchu pro bezpečné a pohodlné nošení.

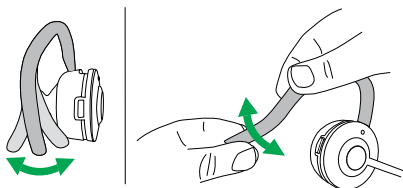

3.5 Jak změnit styl nošení konvertibilní náhlavní soupravy

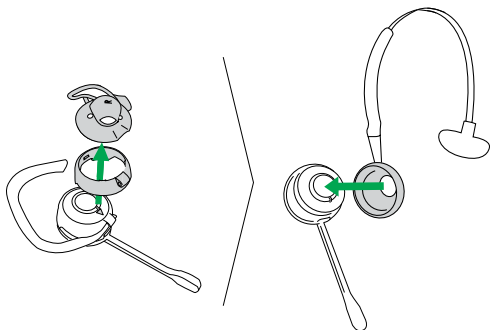

4. Nabíjení

4.1 Připojení k napájení

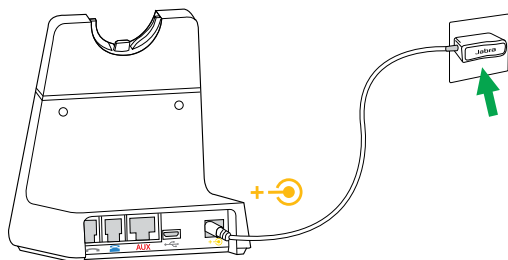

Základnu připojte k napájení pomocí dodaného napájecího kabelu.

Před připojením základny k napájecímu zdroji se doporučuje připojit telefonní nebo počítačové kabely (další informace naleznete v kapitole 5).

4.2 Nabíjení náhlavní soupravy

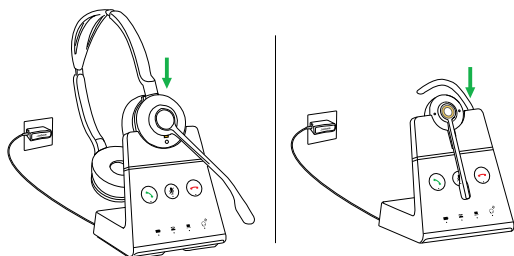

Náhlavní souprava se nabíjí, pokud je vložena v základně připojené ke zdroji napájení. Stavová LED dioda na náhlavní soupravě a ikona baterie na základně budou blikáním signalizovat, že se náhlavní souprava právě nabíjí.

Binaurální/monaurální náhlavní soupravy se vyznačují až 13hodinovou výdrží baterie a konvertibilní náhlavní soupravy mají výdrž baterie až 9 hodin.

Rychlonabíjením se všechny náhlavní soupravy zcela nabijí asi za 1,5 hodiny. Na 40% se baterie nabije přibližně za cca. 30 minut.

4.3 Režim spánku náhlavní soupravy (PowerNap)

Pokud se po dobu 30 minut náhlavní souprava nevloží do nabíjecí základny, nepřemístí se nebo se nepoužívá, v zájmu úspory baterie se automaticky vypne.

Chcete-li režim „spánku“ ukončit (funkce PowerNap), buď přemístěte náhlavní soupravu (má vestavěné senzory pohybu), stiskněte libovolné tlačítko na náhlavní soupravě (musí být nakonfigurováno v Jabra Direct), nebo ji vložte do základny.

Funkci PowerNap (úsporný režim spánku) lze trvale vypnout pomocí Jabra Direct.

5. Způsob připojení

5.1 Připojení ke stolnímu telefonu s portem pro náhlavní soupravu

Tento typ stolního telefonu má vyhrazený port pro náhlavní soupravu. Tyto telefony mají obvykle na čelním panelu tlačítko pro přepínání mezi mikrotelefonem (sluchátkem) stolního telefonu a náhlavní soupravou.

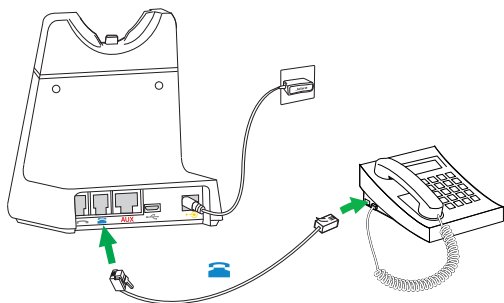



1. Dodaný telefonní kabel připojte do portu na základně označeného  a do portu stolního telefonu pro náhlavní soupravu.
2. Základnu připojte k napájení pomocí dodaného napájecího kabelu.

Poznámka: Chcete-li získat více pomoci pro váš konkrétní telefon, navštivte stránky www.jabra.com/compatibilityguide.

5.2 Připojení ke stolnímu telefonu bez portu pro náhlavní soupravu

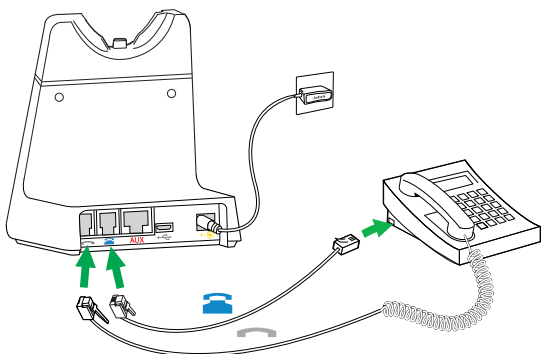
Tento typ stolního telefonu není vybaven zvláštním portem pro náhlavní soupravu.



1. Od portu pro mikrotelefon (sluchátko) na stolním telefonu odpojte kabel mikrotelefonu a zapojte jej do portu  na základně.
2. Dodaný telefonní kabel připojte do portu na základně označeného  a do portu stolního telefonu, určeného pro mikrotelefon.
3. Základnu připojte k napájení pomocí dodaného napájecího kabelu.

Poznámka: Chcete-li získat více pomoci pro váš konkrétní telefon, navštivte stránky www.jabra.com/compatibilityguide.

5.3 Připojení k počítači

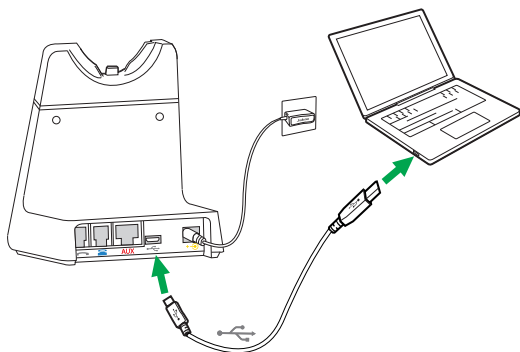

1. Dodaný kabel mikro USB připojte k portu na základně označeného  a do dostupného portu USB v počítači.
2. Základnu připojte k napájení pomocí dodaného napájecího kabelu.
3. Zkontrolujte, zda je v nastavení zvuku operačního systému a/nebo v preferovaného softwarového telefonu (např. Skype for Business) jako výchozí zařízení k přehrávání a nahrávání nastaveno Jabra Engage 75. Doporučuje se stažení a instalace Jabra Direct z jabra.com/direct.

5.4 Připojte náhlavní soupravu k počítači

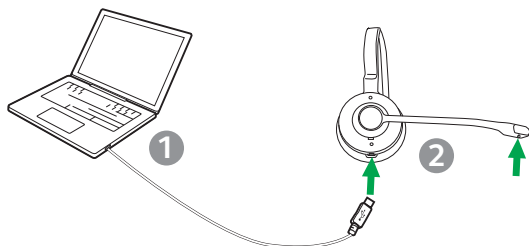

1. Zapojte dodaný mikro-USB kabel do volného USB portu počítače.
2. Stiskněte a přidržte buď tlačítko pro zvýšení nebo snížení hlasitosti, případně tlačítko Ztlumit (Mute) na náhlavní soupravě, a zároveň k náhlavní soupravě připojte druhý konec mikro-USB kabelu. Jakmile LED dioda na náhlavní soupravě přestane blikat zeleně, tlačítko uvolněte.
3. Náhlavní soupravu lze nyní v počítači vybrat jako zvukové zařízení k přehrávání.

6. Způsob použití

6.1 Přehled binaurálních/monaurálních náhlavních souprav

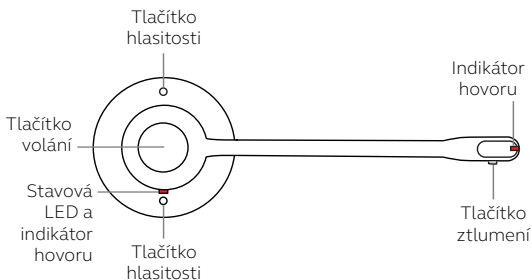

6.2 Přehled konvertibilních náhlavních souprav

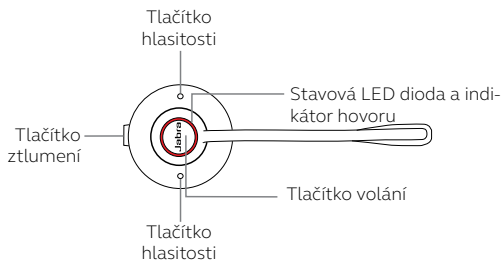

6.3 Přehled základen

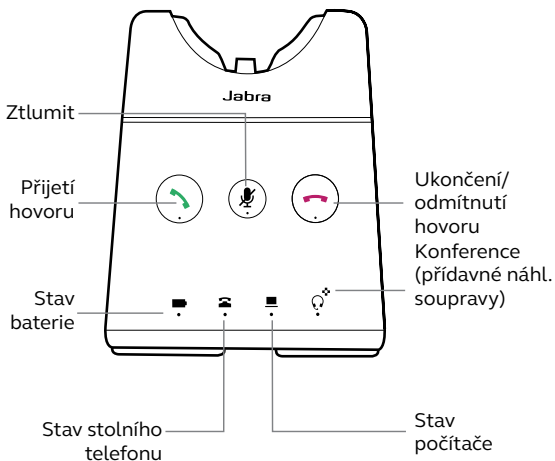

6.4 Stavové LED diody základny

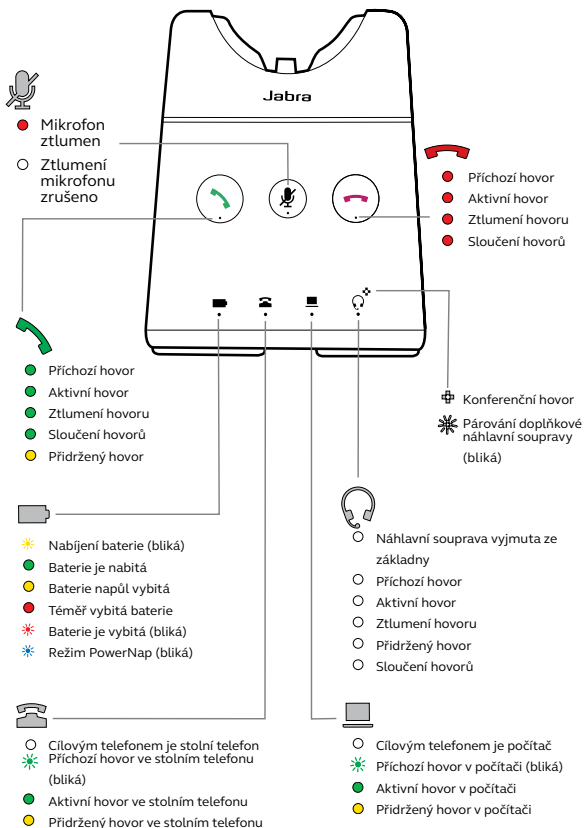

6.5 Jak změnit jazyk hlasových pokynů

Pro hlasové pokyny náhlavní soupravy je k dispozici 5 jazyků: Angličtina, němčina, francouzština, japonština a španělština.

Postup změny jazyka:

1. Pokud právě netelefonujete, (2 sekundy) přidržte obě tlačítka pro nastavení hlasitosti na náhlavní soupravě a otevřete tak nabídku hlasových pokynů. První dostupné nastavení je jazyk hlasových pokynů.
2. Opakovaným stiskem tlačítka **Hlasitost (Volume)** lze procházet dostupnými jazyky.
3. Vybraný jazyk potvrďte stiskem tlačítka **Volat (Call)**.
4. Nabídku hlasových pokynů lze opustit přidržením obou tlačítek pro nastavení hlasitosti na náhlavní soupravě (2 sekundy). Základna se restartuje a uloží se nové nastavení.

6.6 Postup nastavení hlasitosti mikrofonu pro volání stolním telefonem

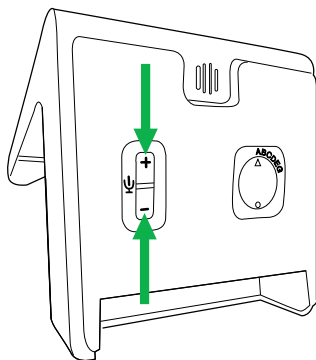

Chcete-li nastavit hlasitost mikrofonu stolního telefonu, stiskněte tlačítka **+** nebo **-** umístěná na spodní straně základny.

6.7 Postup vyhledání oznamovacího tónu pro stolní telefony

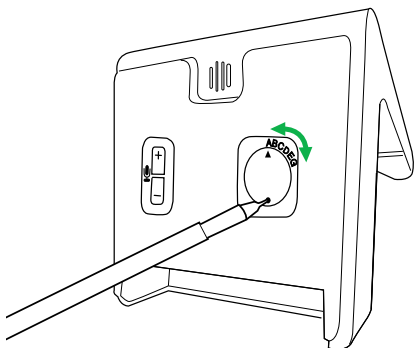

Pokud u stolního telefonu neslyšíte oznamovací tón, může vzniknout nutnost nastavit přepínač oznamovacího tónu na jiné nastavení.

Přepínač oznamovacího tónu je umístěn na spodní straně základny. Pomocí špičatého předmětu otáčejte přepínačem mezi různými nastaveními, dokud v náhlavní soupravě neuslyšíte oznamovací tón. Výchozí nastavení je A.

6.8 Jak přidat novou primární náhlavní soupravu

Existují tři způsoby přidání nové primární náhlavní soupravy do základny:

A) Pokud se aktuální primární náhlavní souprava nenachází v dosahu základny nebo je vypnutá, stačí jednoduše do základny vložit novou náhlavní soupravu. Ta se stane primární náhlavní soupravou. Stavová LED dioda konferenčních hovorů a náhlavní soupravy na základně bude blikáním signalizovat, že primární náhlavní soupravou je nyní nová náhlavní souprava.

B) Je-li aktuální primární náhlavní souprava v dosahu základny a je zapnutá a v základně neprobíhá hovor, vložte novou náhlavní soupravu do základny a (3 sekundy) přidržte tlačítko Volat (Call) na náhlavní soupravě, dokud stavová LED dioda konferenčních hovorů a náhlavní soupravy nezačne blikáním signalizovat, že je nyní primární náhlavní soupravou.

C) Je-li v softwaru Jabra Direct povoleno snadné párování (Easy pairing) a v aktuální primární náhlavní soupravě právě neprobíhá hovor, stačí jen do základny vložit novou náhlavní soupravu. Ta se stane primární náhlavní soupravou. Stavová LED dioda konferenčních hovorů a náhlavní soupravy na základně bude blikáním signalizovat, že primární náhlavní soupravou je nyní nová náhlavní souprava.

6.9 Postup resetování

Resetováním náhlavní soupravy a základny se obnoví veškerá nastavení.

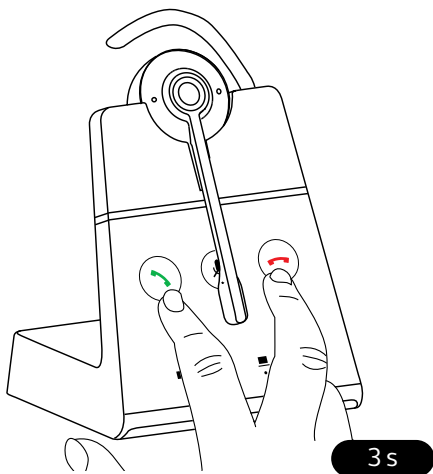





Postup resetování:

1. Vložte náhlavní soupravu do základny.
2. Současně stiskněte a 3 sekundy přidržte tlačítka **Přijmout hovor (Answer call)** a **Ukončit hovor (End call)**. Náhlavní souprava a základna se restartují a veškerá nastavení se vrátí na výchozí hodnoty.

Základnu a náhlavní soupravu lze také resetovat pomocí Jabra Direct.

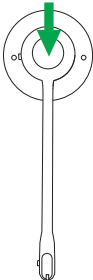
7. Volání

7.1 Použití k základnímu volání

	Funkce	Úkon
	Zapnutí napájení	Stiskněte tlačítko Volat (Call) na náhlavní soupravě nebo náhlavní soupravu vyjměte ze základny
	Vypnuto	Přidržte tlačítko Volat (Call) na dobu 4 sekund
	Přijetí hovoru	Stiskněte tlačítko Volat (Call) , vyjměte náhlavní soupravu ze základny nebo klepněte na  na základně
	Ukončení hovoru	Stiskněte tlačítko Volat (Call) , vložte náhlavní soupravu do základny nebo klepněte na  na základně
	Odmítnutí volání	Dvakrát stiskněte tlačítko Volat (Call) nebo klepněte na  na základně
	Přepnutí cílového telefonu	Vyjměte náhlavní soupravu ze základny a (1 sekundu) přidržte tlačítko Volat (Call) Případně přidržte  on the base for 1 second

Stiskněte tlačítka **Hlasitost (Volume)**.

Nastavení hlasitosti

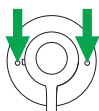

U konvertibilních náhlavních souprav se využívá snímač pohybu, který v závislosti na orientaci náhlavní soupravy určí, které tlačítko slouží ke zvyšování hlasitosti a které ke snižování.

Přepínání indikátoru hovoru (Busylight)

Současně stiskněte obě tlačítka **Hlasitost (Volume)**

Přístup do nabídky nastavení s hlasovými pokyny

Současně (3 sekundy) přidržte obě tlačítka **Hlasitost (Volume)**

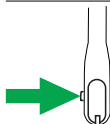

Ztlumit/zrušit ztlumení mikrofonu

Stiskněte tlačítko **Ztlumit (Mute)** (stereo/mono náhlavní soupravy)

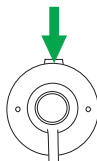



Ztlumit/zrušit ztlumení mikrofonu

Stiskněte tlačítko **Ztlumit (Mute)** (konvertibilní náhlavní soupravy)

7.2 Sloučení hovorů

Příchozí hovor lze sloučit se současným hovorem.

Postup sloučení hovorů:

1. Přidržte tlačítko **Volat (Call)** (2 sekundy) na náhlavní soupravě nebo stiskem  na základně přijměte příchozí hovor. Tímto lze přidržet/ pozastavit aktuální hovor.
2. Hovor lze sloučit přidržením  (2 sekundy).

Má-li se sloučení hovorů zrušit, přidržte  (2 sekundy) na náhlavní soupravě.

Chcete-li ukončit sloučený hovor, vložte náhlavní soupravu do základny nebo stiskněte tlačítko **Volat (Call)** náhlavní soupravě.

7.3 Konferenční hovory

Přidání náhlavní(ch) souprav(y) do konferenčního hovoru

Pro účely konferenčních hovorů lze k jediné základně připojit až tři další (přídavné) náhlavní soupravy.

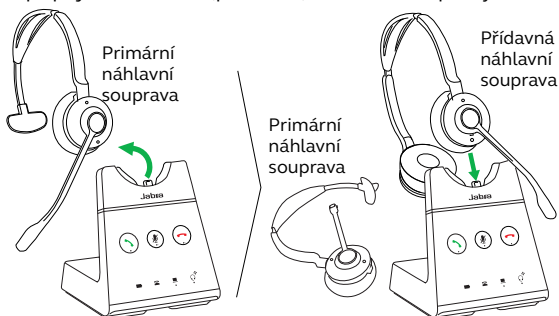

1. Vyjměte primární náhlavní soupravu ze základny.
2. Do základny vložte přídavnou náhlavní soupravu. Dojde k pokusu o spárování se základnou.
3. V primární náhlavní soupravě zazní hlasový pokyn. Stiskem tlačítka **Volat (Call)** na primární náhlavní soupravě přijmete do konference další (přídavnou) náhlavní soupravu. Mezi náhlavními soupravami nyní bude sdílen zvuk.

Ve výchozím nastavení bude přídavná náhlavní souprava ztlumena.

Poznámka: Pro konferenční hovory lze použít náhlavní soupravy Jabra Engage 75. **Viz kapitola Přidání náhlavní(ch) souprav(y) do konferenčního hovoru**

Přidání náhlavní(ch) souprav(y) do konferenčního hovoru bez vložení do základny

K jediné základně lze připojit až tři další náhlavní soupravy, a to bez nutnosti jejich vložení do základny.

1. Vyjměte primární náhlavní soupravu ze základny.
2. Přidržením tlačítka **Volat (Call)** vypnete přídatnou náhlavní soupravu.
3. Přidržte  na základně (3 sekundy). Na základně začne blikat konferenční LED dioda.
4. Přidržením tlačítka **Volat (Call)** na dobu 5 sekund, dokud stavová LED dioda na náhlavní soupravě nezačne blikat modře, přídatnou náhlavní soupravu uveďte do režimu párování.
5. V primární náhlavní soupravě zazní hlasový pokyn. Stiskem tlačítka **Volat (Call)** na primární náhlavní soupravě přijmete do konference další náhlavní soupravu. Mezi náhlavními soupravami nyní bude sdílen zvuk.

Ve výchozím nastavení bude přídatná náhlavní souprava ztlumena.

Poznámka: Pro konferenční hovory lze použít náhlavní soupravy Jabra Engage 65.

Ukončení nebo opuštění konferenčního hovoru

Chcete-li ukončit hovor pro všechny náhlavní soupravy, stiskněte tlačítko **Volat (Call)** na primární náhlavní soupravě nebo do základny vložte primární náhlavní soupravu.

Přídavné náhlavní soupravy lze odebrat z konference stiskem tlačítka **Volat (Call)** na náhlavní soupravě nebo vložení přídavné náhlavní soupravy do základny primární náhlavní soupravy (nikoliv do základny přídavné náhlavní soupravy). Konferenční hovor bude pokračovat u všech ostatních náhlavních souprav.

Trvalý konferenční režim

Ve výchozím nastavení bude konference po skončení hovoru automaticky ukončena pro všechny přídavné náhlavní soupravy.

V konferenci lze pokračovat s přídavnými náhlavními soupravami, dokud se primární náhlavní souprava nevloží do základny, a to změnou tohoto nastavení v aplikaci Jabra Direct.

7.4 Přepojení hovoru ze stolního telefonu do náhlavní soupravy

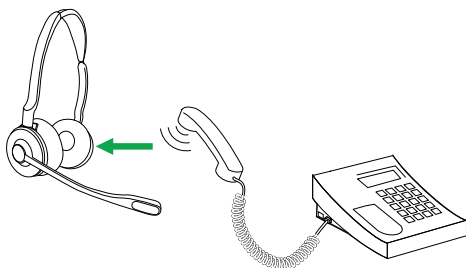

Přepojení hovoru:

1. Jako cílový telefon na základně vyberte stolní telefon.
2. Ze základny vyjměte náhlavní soupravu nebo klepněte na tlačítko **Volat (Call)** na náhlavní soupravě. Zvuk hovoru se přepojí z mikrotelefonu stolního telefonu do náhlavní soupravy. V případě potřeby stiskněte tlačítko náhlavní soupravy stolním telefonem a nezavěšujte až do ukončení hovoru.

7.5 Přepojení hovoru z náhlavní soupravy do stolního telefonu

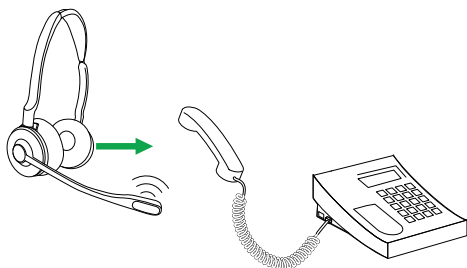

Chcete-li přepojit hovor z náhlavní soupravy do stolního telefonu, zvedněte sluchátko stolního telefonu (mikrotelefon) a poté vložte náhlavní soupravu do základny.

Je-li základna připojena k portu mikrotelefonu stolního telefonu, zvuk volání se přepojí z náhlavní soupravy do stolního telefonu, jinak stiskněte tlačítko náhlavní soupravy na stolním telefonu.

7.6 Vyřizování více hovorů

Náhlavní souprava a základna dokáže přijmout a zpracovat více hovorů současně.

Vyřizování více hovorů

Přijmout příchozí hovor a podržet aktuální hovor

Klepněte na  na základně

Přepínání mezi odloženým a aktivním hovorem

Klepněte na  na základně

Odmítnutí příchozího hovoru během aktuálního hovoru



Klepněte na  na základně

8. Změna nastavení

Nastavení náhlavní soupravy a telefonu lze měnit pomocí nabídky nastavení s hlasovými pokyny.

Případně lze všechna nastavení změnit pomocí aplikace Jabra Direct v počítači. Jabra Direct si můžete stáhnout na adrese jabra.com/direct.

Procházení nabídkou

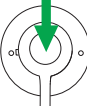
	Přístup do nabídky nastavení s hlasovými pokyny	Současně (3 sekundy) přidrželte tlačítka Hlasitost, zvýšení (Volume up) a Hlasitost, snížení (Volume down)
	Procházení volbami nastavení	Stiskněte tlačítka Hlasitost, zvýšení (Volume up) nebo Hlasitost, snížení (Volume down)
	Opuštění nabídky nastavení s hlasovými pokyny	Současně (2 sekundy) přidrželte tlačítka Hlasitost, zvýšení (Volume up) a Hlasitost, snížení (Volume down)
	Přijetí možnosti nastavení	Stiskem tlačítka Volat (Call) přijmete ohlášenou volbu nastavení. Postupně přejděte na další nastavení

Nastavení

Jazyk hlasových pokynů	Výběr jazyka hlasu náhlavní soupravy ze seznamu 5 jazyků
Hlasové pokyny	Možnost aktivace hlasových pokynů
Signalizace ztlumení (upomínka)	Možnost použití pravidelných zvukových signálů při ztlumení mikrofonu
Vyzvánění stolního telefonu	Výběr vyzváněcího tónu pro stolní telefon
Hlasitost vyzvánění stolního telefonu	Nastavení hlasitosti vyzváněcího tónu pro stolní telefony
Vyzvánění softwarového telefonu	Výběr vyzváněcího tónu pro softwarové telefony
Hlasitost vyzváněcího tónu softwarového telefonu	Nastavení hlasitosti vyzváněcího tónu pro softwarové telefony
Dosah nebo hustota	Možnost výběru, zda má být základna optimalizována pro delší rozsah nebo zvýšenou hustotu
Typ zvedání sluchátka	Výběru typu zvedání sluchátka
Výchozí telefon	Výběr výchozího typu telefonu

9. Jabra Direct

Jabra Direct je počítačový software, určený k podpoře, správě a zajištění optimální funkčnosti zařízení Jabra.

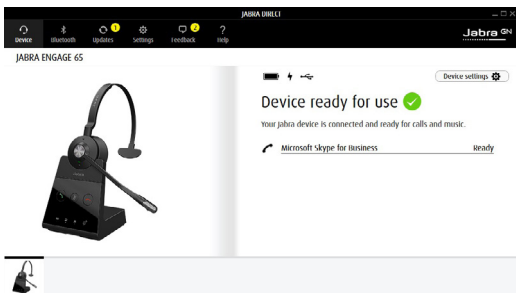

Stáhnout prostřednictvím jabra.com/direct

9.1 Aktualizace firmwaru

Jabra Direct vás upozorní, je-li k dispozici aktualizace firmwaru.

10. Podpora

10.1 Časté dotazy

Časté dotazy naleznete na jabra.com/engage.

10.2 Jak pečovat o své zařízení

- Náhlavní soupravu se vždy snažte udržovat při teplotě v rozmezí -5°C až 45°C.
- Náhlavní soupravu neskladujte delší dobu bez dobíjení baterie (max. tři měsíce).
- V případě znečištění náhlavní soupravy nebo základny se doporučuje provést vyčištění měkkým hadříkem nepouštějícím vlákna, navlhčeným v čisté vodě.

10.3 Náhradní příslušenství

Náhradní nebo doplňkové příslušenství lze zakoupit online na adrese jabra.com/accessories.

© 2018 GN Audio A/S. All rights reserved. Jabra® is a trademark of GN Audio A/S.

Made in China

MODEL: Model: WHB051BS
WHB050HS
WHB051HS



Declaration of Conformity can be found on
www.jabra.com/doc

REV D