



**LAICA**<sup>TM</sup>

**TAGLIANDO  
DI CONTROLLO  
NE1005**

APPARECCHIO  
A ULTRASUONI  
PER AEROSOLTERAPIA

HC51/b - 09/2015

**LAICA**<sup>TM</sup>

**LAICA S.p.A.**

Viale del Lavoro, 10 - Fraz. Ponte  
36021 Barbarano Vicentino (VI) - Italy  
Tel. +39 0444.795314 - 795321  
Fax. +39 0444.795324  
Made in China

**www.laica.com**

**LAICA**<sup>TM</sup>



**ISTRUZIONI E GARANZIA** **NE1005**

**APPARECCHIO A ULTRASUONI  
PER AEROSOLTERAPIA**

**FR** **Instructions et garantie**  
APPAREIL A ULTRASONS POUR L'AEROSOLTHERAPIE

**GB** **Instructions and guarantee**  
ULTRASONIC NEBULISER FOR AEROSOL THERAPY

**ES** **Instrucciones y garantía**  
APARATO DE ULTRASONIDOS PARA AEROSOLTERAPIA

**PT** **Instruções e garantia**  
APARELHO DE ULTRA-SONS PARA AEROSOLTERAPIA

**DE** **Anleitungen und garantie**  
ULTRASCHALLVERNEBLER FÜR AEROSOLTHERAPIE

**EL** **Οδηγίες και εγγύηση**  
ΝΕΦΕΛΟΠΟΙΗΤΗΣ ΥΠΕΡΗΧΩΝ

**RO** **Instrucțiuni și garanție**  
APARAT ULTRASONIC PENTRU TERAPIA PRIN AEROSOL

**CS** **Informace a záruka**  
ULTRAZVUKOVÝ INHALÁTOR PRO AEROSOLOVOU TERAPII

**SK** **Informace a záruka**  
PRÍSTROJ PRE AEROSÓLOVÚ TERAPIU ULTRAZVUKOM

**HU** **Használat és garancia**  
ULTRAHANGOS AEROSZOLTERÁPIÁS KÉSZÜLÉK

**LAICA**<sup>TM</sup>  
**2**

**NE1005**

ANNI DI **GARANZIA**  
ANS DE **GARANTIE**  
YEARS **GUARANTEE**  
ANOS DE **GARANTIA**  
ANI DE **GARANTIE**  
JAHRE **GARANTIE**  
XPONIA **ΕΓΓΥΗΣΗ**  
ANI DE **GARANTIE**  
ROK **ZÁRUKA**  
ROK **ZÁRUKA**  
EV **GARANCIA**

**LAICA S.p.A.**  
Viale del Lavoro, 10 - Fraz. Ponte  
36021 Barbarano Vicentino (VI) - Italy  
Tel. +39 0444.795314 - 795321  
Fax. +39 0444.795324  
Made in China

**www.laica.com**

Data - Date

|| | | | |

Timbro rivenditore  
Cachet du revendeur  
Retailer's stamp  
Sello del revendedor  
Carimbo do revendedor  
Stempel des Händlers  
Σφραγίδα κ. αταστήματος  
Ștampilă distribuitor  
Razítko prodejece  
Pečiatka predajcu  
Boltí pecsét

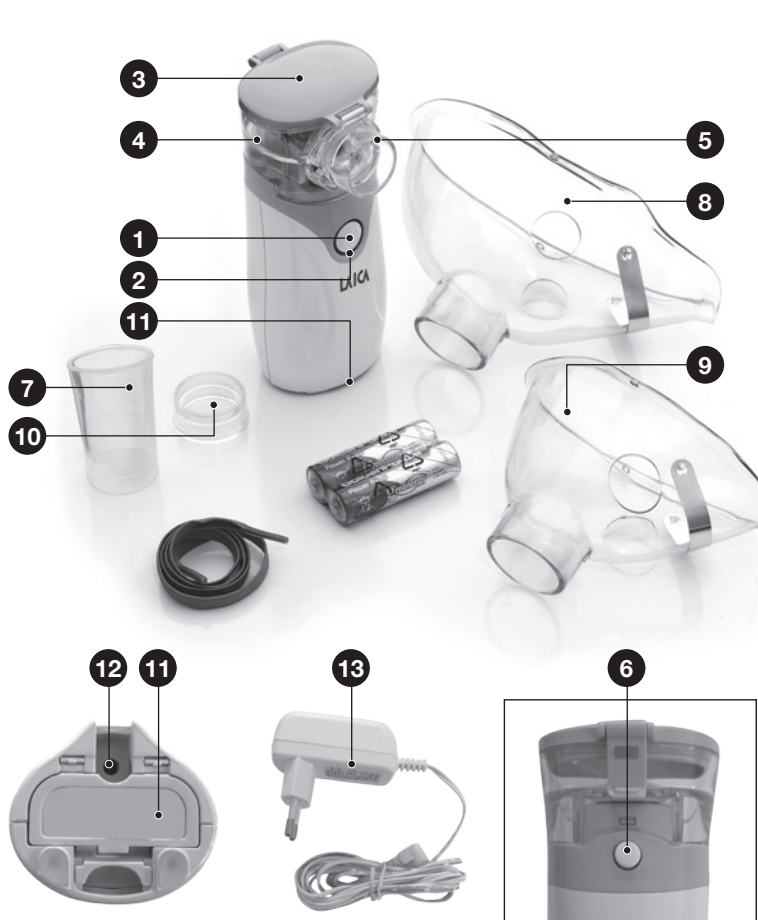

Fig.1

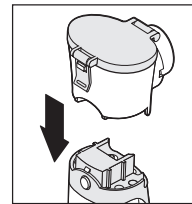

Fig.2

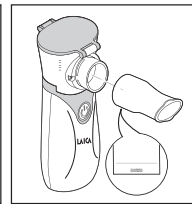

Fig.3

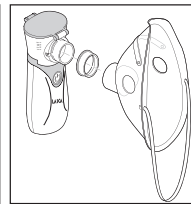

Fig.4

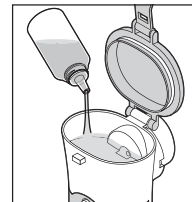

Fig.5

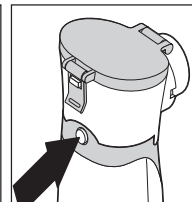

Fig.6

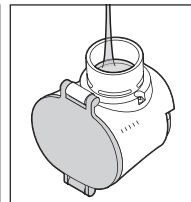
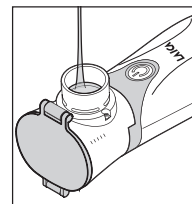

Fig.7



Apparecchio per aerosolterapia ad ultrasuoni di altissimo design e nuova tecnologia, caratterizzato da una estrema silenziosità. Con i classici aerosol a ultrasuoni i preparati per inalazioni vengono trasformati, tramite l'oscillazione di un cristallo piezoelettrico presente nell'apparecchio, in microgoccioline di liquido disperse nell'aria. Nel presente aerosol questa trasformazione avviene invece tramite il passaggio del farmaco nei microfiori di una lamina. Le microgoccioline di farmaco, di dimensioni comprese tra 1 e 5 um, riescono a penetrare in profondità nelle alte e basse vie respiratorie, portando quindi i principi attivi nei punti giusti e in modo mirato.

L'aerosolterapia è efficace per il trattamento di disturbi polmonari, tracheite, asma, bronchite, sinusite ed allergie; inoltre può alleviare immediatamente i disturbi causati da raffreddori e irritazioni allergiche e attenuare lo stimolo della tosse, il dolore e il senso di compressione nell'ambito dei seni paranasali agevolando l'espettorazione. È un ottimo apparecchio per l'uso domestico, pratico e semplice da usare. È costruito in ottemperanza alle normative europee attuali in materia di criteri costitutivi, per la sicurezza degli apparecchi ad uso elettromedicale (Norma EN 60601-1).

Le ridotte dimensioni rendono questo prodotto estremamente comodo per chi ha necessità di effettuare più inalazioni al giorno e per chi è spesso in viaggio. Si sconsiglia l'uso di farmaci a base oleosa, di principi attivi con elementi solidi (sospensioni), di soluzioni viscosi e di oli essenziali.

**Si raccomanda di seguire sempre le indicazioni del medico per il tipo di medicinale da usare, il dosaggio, la frequenza, la durata delle inalazioni.**

Laica S.p.A. - Viale del Lavoro, 10 - Fraz. Ponte  
36021 Barbarano Vicentino (VI) - Italy  
Made in China

CE 0434 (Dir. 93/42/EEC)

**È IMPORTANTE PRIMA DELL'USO LEGGERE ATTENTAMENTE LE ISTRUZIONI E LE AVVERTENZE CONTENUTE NEL PRESENTE LIBRETTO E CONSERVARLE CON ATTENZIONE.**

#### AVVERTENZE GENERALI

L'uso di un qualsiasi apparecchio elettrico comporta l'osservanza di alcune regole fondamentali:

- Staccare la spina dalla presa di corrente immediatamente dopo l'uso e comunque sempre prima di pulirlo e prima di inserire o togliere gli accessori.
- Non tirare il cavo di alimentazione o l'apparecchio stesso per staccare la spina dalla presa di corrente.
- Se l'apparecchio elettrico cade nell'acqua non cercare di raggiungerlo, ma staccare subito la spina dalla presa della corrente.
- Non usare l'apparecchio finché vi state facendo il bagno o la doccia.
- Non immergere mai l'apparecchio in acqua o altri liquidi.
- **Non lasciare mai l'apparecchio in funzione senza sorveglianza. Non permettere che l'apparecchio sia usato da bambini, invalidi o disabili senza la supervisione di un adulto.**
- Questo apparecchio dovrà essere destinato esclusivamente all'uso per il quale è stato concepito e nel modo indicato nelle istruzioni d'uso. Ogni altro utilizzo è da considerarsi improprio e quindi pericoloso. Il costruttore non può essere considerato responsabile per eventuali danni derivanti da usi impropri o errati.
- Tenere le parti d'imballo lontano dai bambini (rischio di soffocamento).
- Prima dell'utilizzo assicurarsi che l'apparecchio si presenti integro senza visibili danneggiamenti. In caso di dubbio non utilizzare l'apparecchio e rivolgersi al proprio rivenditore.
- In caso di guasto e/o cattivo funzionamento, spegnere immediatamente l'apparecchio senza manometterlo. Per le riparazioni rivolgersi sempre al proprio rivenditore.
- Tenere l'apparecchio lontano da fonti di calore.
- Assicurarsi di avere le mani asciutte quando si inserisce o disinserisce la spina e quando si agisce

sull'apparecchio.

- Il presente apparecchio deve essere utilizzato solo con il voltaggio riportato nel presente libretto.
- Apparecchio con involucro non protetto contro la penetrazione di liquidi.
- Non utilizzare l'apparecchio in prossimità di emettitori elettromagnetici ad alta frequenza.
- Non utilizzare l'apparecchio in presenza di gas infiammabili e in ambienti molto polverosi.
- **Non utilizzare l'apparecchio se la camera di nebulizzazione è priva di liquido o se questo è presente in quantità limitata.**
- Non utilizzare medicinale in polvere o medicinale in polvere combinato a medicinale liquido e medicinali acidi con questo apparecchio. Non nebulizzare acqua, usare sempre soluzione salina.
- **Pulire sempre l'apparecchio dopo ogni utilizzo per non lasciar solidificare il medicinale residuo e rovinare il meccanismo.**
- Durante l'inalazione tenere l'apparecchio lontano dagli occhi perché alcuni medicinali possono irritare e/o bruciare gli occhi.
- Il dispositivo deve essere utilizzato solo con gli accessori originali indicati sul manuale istruzione.
- Le interruzioni di corrente, guasti improvvisi o altre condizioni sfavorevoli possono rendere il dispositivo inutilizzabile. Si consiglia quindi di mantenere un dispositivo di ricambio o la medicina sostitutiva (come concordato con il medico).
- Non utilizzare il dispositivo in una stanza in cui è stato precedentemente utilizzato uno spray. Nel caso in cui si voglia usare comunque l'apparecchio, si consiglia di ventilare la stanza prima di iniziare il trattamento.

#### AVVERTENZE IMPORTANTI:

- In caso di diabete o altre malattie si consiglia di consultare il proprio medico prima di sottoporsi alla terapia inalatoria.
- Si consiglia per le donne in gravidanza di consultare il proprio medico prima di sottoporsi alla terapia inalatoria.
- Prima di utilizzare un preparato, chiarire con il medico se è adatto a chi ne fa uso. Utilizzare solo medicinali prescritti o consigliati dal proprio medico.
- Per diluire il preparato utilizzare esclusivamente una soluzione isotonica di cloruro di sodio, perché altrimenti possono presentarsi problemi respiratori.

#### ACCESSORI / COMPONENTI

- 1) Tasto "O/I"
- 2) Spia di funzionamento ("O/I") e batterie scariche
- 3) Coperchio della camera di nebulizzazione
- 4) Camera di nebulizzazione
- 5) Erogatore della nebulizzazione
- 6) Gancetto camera nebulizzazione
- 7) Boccaglio
- 8) Maschera adulti
- 9) Mascherina pediatrica
- 10) Raccordo per maschere
- 11) Vano batterie
- 12) Presa per funzionamento a rete
- 13) Trasformatore per utilizzo a rete (non in dotazione)
- 14) Pratica custodia
- 15) Batterie

#### ISTRUZIONI PER L'USO

Il presente apparecchio può essere utilizzato con 2 batterie alcaline da 1,5 V AA LR6 oppure con il trasformatore per l'utilizzo a rete (non in dotazione ma acquistabile separatamente, codice ricambio Laica ANE033).

#### Utilizzo con funzionamento a batterie:

- 1) **Prima di ogni utilizzo, pulire e disinfettare accuratamente** la camera di nebulizzazione, il coperchio, il raccordo, il boccaglio e le mascherine come da paragrafo "Pulizia".
- 2) Aprire il vano batterie premendo leggermente la linguetta di chiusura del coperchio verso l'interno e poi tirarlo verso l'alto. Inserire le 2 batterie alcaline da 1,5 V AA tenendo presente la polarità indicata. Chiudere con il coperchio. **Non utilizzare batterie ricaricabili.**
- 3) Collocare l'apparecchio su una superficie piana.
- 4) Posizionare la camera di nebulizzazione sull'unità principale e premerla leggermente verso il basso fino a sentire un "click" (v.fig.1). Aprire il coperchio della camera di nebulizzazione tirando verso l'esterno il gancetto. La capienza della camera di nebulizzazione è di 10 cc. Versare il medicinale facendo attenzione a non superare la capacità massima (le indicazioni sono riportate sulla camera stessa), onde evitare che il liquido fuoriesca penetrando nell'apparecchio stesso e danneggiandolo (fig.4). Seguire inoltre con attenzione le indicazioni per l'uso e il dosaggio del prodotto che si utilizza. Se tale prodotto va diluito con una soluzione isotonica di cloruro di sodio, versare prima la soluzione nella camera di nebulizzazione e poi aggiungere il prodotto nel dosaggio indicato. **Attenzione! Si può usare l'apparecchio solo se il medicinale è stato versato nella camera di nebulizzazione!**
- 5) Chiudere la camera di nebulizzazione con l'apposito coperchio, facendo attenzione ad agganciarlo correttamente.
- 6) A questo punto inserire il boccaglio oppure il raccordo e la maschera adulti/mascherina pediatrica sul coperchio come si vede dalle figure 2 e 3.

#### Nel caso di inalazione con il boccaglio:

In caso di disturbi alle basse vie respiratorie, ad es. tosse o infezioni bronchiali, utilizzare il boccaglio.

- Sedersi in posizione eretta.
- Inserire il boccaglio nell'erogatore della nebulizzazione (vedi fig.2).
- Stringere bene il boccaglio con le labbra.
- Inspirare lentamente e profondamente dalla bocca ed espirare dal naso. Per migliorare l'efficacia della terapia, trattenere l'aria per un po' di tempo dopo aver inspirato. Durante l'applicazione rimanere tranquilli e rilassati. Respirare in modo regolare e non troppo in fretta. Se si vuole interrompere brevemente l'inalazione, togliere il boccaglio dalla bocca e poi rimetterlo.

#### Attenzione!

Durante le inalazioni con il boccaglio è possibile che si depositi del medicinale all'interno dello stesso.

In questo caso si consiglia al termine dell'applicazione:

- 1) Distaccare il boccaglio dall'erogatore di nebulizzazione facendo attenzione a non far fuoriuscire il medicinale.
- 2) Riposizionare il medicinale precedentemente depositato nel boccaglio all'interno della camera di nebulizzazione
- 3) Procedere all'inalazione del medicinale residuo se superiore a 0.5 cc.

#### Nel caso di inalazione con la maschera:

La maschera per inalazioni è adatta a un trattamento dell'area nasale e faringea.

- Sedersi in posizione eretta.
- Inserire il raccordo maschere tra l'erogatore di nebulizzazione e la maschera e collegare entrambi i pezzi.
- Tener premuta la maschera leggermente contro il naso; la maschera deve coprire bocca e naso senza schiacciarli.

- Inspirare ed espirare lentamente e profondamente con il naso. Per migliorare l'efficacia della terapia, trattenere l'aria per un po' di tempo dopo aver inspirato. Durante l'applicazione rimanere tranquilli e rilassati. Respirare in modo regolare e non troppo in fretta. Se si vuole interrompere brevemente l'inalazione, togliere la maschera per qualche istante e rimetterla su naso e bocca.

7) Accendere l'apparecchio premendo il tasto "O/I". Assicurarsi che la spia si accenda (colore azzurro). Durante l'inalazione si può piegare l'apparecchio fino ad un'angolazione di max. 45° in avanti, all'indietro o di lato, senza pregiudicare la nebulizzazione.

Si sconsiglia tuttavia di agitare l'apparecchio con la camera di nebulizzazione piena, per evitare possibili danni dovuti ad un'eventuale penetrazione di liquidi nell'apparecchio. Interrompere immediatamente il trattamento qualora vi sentiate a disagio durante l'operazione.

8) L'apparecchio è dotato di un dispositivo di arresto automatico che disattiva l'apparecchio quando il medicinale è quasi esaurito. Spegnerlo in ogni caso l'apparecchio quando il flusso di nebulizzazione è nullo. Non cercare di accendere l'apparecchio se il medicinale è esaurito in quanto si potrebbero causare danni. In ogni caso, l'apparecchio è dotato di un dispositivo di controllo. Potete spegnere l'apparecchio in ogni momento premendo l'interruttore "O/I".

#### Importante:

- Un trattamento inalatorio non dovrebbe durare più di 15 minuti. Terminare l'inalazione premendo l'interruttore "O/I" anche se il preparato non è completamente esaurito. Lasciar raffreddare l'apparecchio per un'ora per prolungare la vita utile del meccanismo che nebulizza il medicinale, poi riprendere l'inalazione.
- Come nella maggior parte degli apparecchi per aerosolterapia, al termine dell'inalazione, una certa quantità di farmaco (circa 0.2 ml) rimarrà nella camera di nebulizzazione: ciò è perfettamente normale. Questa quantità di farmaco, chiamata anche volume residuo, non è nebulizzabile.
- 9) Lasciar raffreddare l'apparecchio per alcuni minuti e procedere alle operazioni di pulizia come da paragrafo "Pulizia e manutenzione" dopo ogni trattamento.

#### Attenzione:

- **Non cercare di accendere l'apparecchio se le batterie sono scariche (spia arancio batterie scariche accesa) o se il medicinale è esaurito in quanto si potrebbero causare danni. In ogni caso, l'apparecchio è dotato di un dispositivo di controllo.**
- **Se il livello di carica delle batterie è basso, l'apparecchio si spegne automaticamente dopo poco tempo, anche se nella camera di nebulizzazione c'è ancora del preparato per inalazioni.**
- La carica delle batterie diminuisce anche se non viene utilizzato, quindi rimuovere le batterie se non si usa l'apparecchio per lunghi periodi di tempo.
- Rimuovere le batterie scariche premendo leggermente la linguetta di chiusura del coperchio del vano batterie verso l'interno e poi tirare il coperchio verso l'alto. Estrarre le batterie e smaltirle come rifiuto speciale presso i punti di raccolta indicati per il riciclo. Per maggiori informazioni circa lo smaltimento delle pile scariche contattare il negozio dove è stato acquistato l'apparecchio che conteneva le batterie, il Comune oppure il servizio locale di smaltimento rifiuti.
- **Attenzione: Per una maggiore sicurezza si consiglia la rimozione delle batterie da parte di bambini con età inferiore ai 12 anni.**

La camera di nebulizzazione costituisce materiale di consumo e la sua vita utile dipende da molti fattori: tempo di utilizzo, utilizzo con medicinali più/meno oleosi, manutenzione e pulizia della stessa effettuate nel modo corretto, dopo ogni utilizzo. La camera di nebulizzazione può essere usata per 500 volte o per un periodo di uso in terapia standard pari ad 1 anno.

*Utilizzo con trasformatore per funzionamento a rete (non in dotazione ma acquistabile separatamente, codice ricambio Laica ANE033):*

**Prima di ogni utilizzo, pulire e disinfettare accuratamente** la camera di nebulizzazione, il coperchio, il raccordo, il boccaglio e le mascherine come da paragrafo "Pulizia e manutenzione".

Collegare il trasformatore all'apparecchio (presa per funzionamento a rete) e successivamente la presa di corrente facendo attenzione che il voltaggio sia corretto. Svolgere il cavo per tutta la sua lunghezza facendo attenzione che nessuno possa inciampare nel cavo stesso.

**Attenzione:** Utilizzare solamente il trasformatore fornito in dotazione da LAICA, altri trasformatori potrebbero danneggiare l'apparecchio.

Assicurarsi che la presa di corrente non possa venire a contatto con i liquidi.

Nel caso siano necessari adattatori o prolunghie, assicurarsi che questi siano conformi alle norme di sicurezza vigenti. La capacità elettrica e la capacità massima specificata sull'adattatore non devono essere superate. Procedere come descritto nei punti 3-9 del paragrafo "Utilizzo con funzionamento a batterie".

Al termine del trattamento prima spegnere il dispositivo e poi staccare il trasformatore dalla presa di corrente. Il trasformatore non può essere utilizzato per ricaricare le batterie ricaricabili.

## CONTAMINAZIONE MICROBICA

In presenza di patologie con rischi di infezione e contaminazione microbica, si consiglia un uso personale degli accessori (camera di nebulizzazione, boccaglio, raccordo machere e mascherine). Consultare sempre il medico.

## PULIZIA

1) **Attenzione! Superficie calda! Prima di procedere alla pulizia dell'apparecchio, lasciarlo raffreddare in quanto il trasduttore e il preparato d'inalazione residuo si riscaldano durante l'utilizzo.** Pulire sempre l'apparecchio dopo ogni utilizzo per non lasciar solidificare il medicinale residuo e rovinare il meccanismo.

2) Prima delle operazioni di pulizia togliere le batterie o, nel caso di utilizzo a rete, staccare la spina.

3) Dopo ogni utilizzo, sollevare il coperchio della camera di nebulizzazione per svuotare eventuali residui dalla camera stessa. Pulire la camera di nebulizzazione e l'erogatore della nebulizzazione nel seguente modo:

- Versare dell'acqua di rubinetto nella camera stessa; accendere l'apparecchio e nebulizzare l'acqua.
- Quando l'acqua viene completamente nebulizzata staccare la camera di nebulizzazione dall'apparecchio premendo il ganetto posto alla base della camera stessa (vedi fig.5).
- Versare 10 ml di alcool etilico nella camera di nebulizzazione; lasciarlo agire per 10 minuti poi scuotere leggermente la camera di nebulizzazione. Eliminare l'alcool etilico.
- Appoggiare la camera di nebulizzazione su una superficie piana come indicato nella figura 6 e versare nell'erogatore di nebulizzazione 1-2 ml di alcool etilico.
- Lasciare agire l'alcool per 10 minuti e poi eliminarlo.
- Passare la camera di nebulizzazione sotto l'acqua corrente e lasciare asciugare all'aria completamente.

**Attenzione! Non pulire mai la camera di nebulizzazione con un panno od un altro oggetto.**

Pulire i contatti elettrici argentati della base dell'aerosol (lato superiore) e della camera di nebulizzazione (lato inferiore) con un cotton-fioc imbevuto di alcool etilico. Prima di agganciare la camera di nebulizzazione all'unità principale accertarsi che sia perfettamente asciutta.

Per agganciarla nuovamente all'apparecchio, posizionarla sull'unità principale e premerla leggermente verso il basso fino a sentire un "click".

4) Pulire la parte esterna dell'apparecchio utilizzando un panno morbido e inumidito con acqua e sapone neutro (non pulire l'unità principale mettendola sotto l'acqua corrente e prestare attenzione che non penetri nessun

liquido nell'apparecchio).

- 5) Si consiglia di disinfettare gli accessori dopo ogni utilizzo per limitare il rischio di infezioni. In questo caso sciacquare sotto l'acqua corrente il boccaglio, il raccordo e le mascherine e successivamente farli bollire in acqua sufficiente per circa 10 minuti. Appena la disinfezione è completa, asciugare gli accessori precedentemente bolliti con una garza facendo attenzione a non scottarsi. Non asciugare gli accessori con panni o tessuto per non danneggiarli.
- 6) **Disinfettare tutti i componenti anche prima di usare l'apparecchio per la prima volta.**
- 7) L'apparecchio, la camera di nebulizzazione e tutti gli accessori devono essere perfettamente asciutti prima del loro utilizzo.
- 8) Riporre l'apparecchio e tutti gli accessori in un luogo fresco e asciutto nella custodia in dotazione.

## PROBLEMI, CAUSE E SOLUZIONI:

- L'erogazione del vapore potrebbe interrompersi nei seguenti casi:
  - Durante il trattamento l'apparecchio è stato inclinato oltre i 45°C. Mantenere nella posizione corretta l'aerosol durante l'inalazione. Rileggere il paragrafo ISTRUZIONI PER L'USO.
  - Il medicinale presente nella camera di nebulizzazione è quasi esaurito. L'apparecchio è dotato di un dispositivo di arresto automatico che disattiva l'apparecchio quando il medicinale è quasi esaurito.
  - Le batterie sono scariche. Quando si accende la spia arancio non cercare di accendere l'apparecchio perché si potrebbero causare danni, ma procedere con la sostituzione delle batterie, oppure collegare l'apparecchio a rete (nel caso abbiate acquistato il trasformatore per l'utilizzo a rete).
  - Il liquido da inalare presenta delle bolle. Eliminare le bolle presenti nella camera di nebulizzazione scuotendo leggermente l'aerosol avanti e indietro e poi premere il tasto "0/I" .
- L'apparecchio non funziona correttamente dopo un lungo periodo di non utilizzo:
  - Controllare che non siano presenti nella camera di nebulizzazione residui di medicinale. Pulire e asciugare la camera di nebulizzazione come descritto nel paragrafo "pulizia".
  - Controllare che non siano presenti residui di medicinale nell'erogatore della nebulizzazione, e negli accessori raccordi maschere e boccaglio. Per effettuare questo controllo, riempire con 6ml di acqua la camera di nebulizzazione e accendere l'apparecchio. Se trascorsi 30 minuti è ancora presente dell'acqua nella camera di nebulizzazione significa che le aperture sono otturate.

In questo caso procedere come segue:

- 1) Riempire la camera di nebulizzazione con 6ml di acqua e aggiungere 2 gocce di aceto.
- 2) Accendere l'apparecchio e attendere la fine della nebulizzazione.
- 3) Pulire l'apparecchio come descritto nel paragrafo "Pulizia"

Nel caso in cui l'apparecchio non nebulizzi correttamente neanche dopo questa operazione, è possibile procedere nel seguente modo (da usare solo quando il primo rimedio non ha funzionato):

- 1) Inclinare l'aerosol di 90°C e mettere un panno asciutto sotto il dispositivo perché durante questa operazione potrebbe gocciolare.
- 2) Tenere premuto l'interruttore "0/I" fino a quando la spia di funzionamento lampeggia 1 volta in viola.
- 3) Versare 2 ml di acqua nell'erogatore in modo che la nebulizzazione avvenga al contrario all'interno della camera di nebulizzazione (vedi fig.7).
- 4) Spegner l'apparecchio premendo il tasto "0/I" appena l'acqua versata nell'erogatore sia esaurita perché durante la modalità inversa l'apparecchio non si spegne automaticamente.

## SPECIFICHE TECNICHE

### Alimentazione:

- In dotazione: 2 batterie alcaline 1,5V AA LR6
- Autonomia batterie: circa 100 minuti di uso continuo
- Funzionamento a rete (con trasformatore acquistabile separatamente): AC 230V-50Hz 0.15A / DC 6.0V 0.4A

### Condizioni di esercizio:

- Temperatura: min 5°C; max 40°C
- Umidità d'aria: 15%-93% senza condensa

### Condizioni di conservazione:

- Temperatura: min. -25°C; max. 70°C
- Umidità d'aria: <93% senza condensa
- Frequenza ultrasuoni: 100 kHz
- Nebulizzazione: circa 0,25ml./min.
- Percentuale di aerosol dell'inalazione: 50% delle particelle < 5µm
- Grandezza media delle particelle: 4.8 µm
- Volume massimo di prodotto inalante: max 10 ml = 10 cc
- Dimensioni: 12,8 x 5,3 x 5,9 cm
- Peso: 160 g (senza batterie)

 Apparecchio di tipo BF

 Apparecchio di classe IIa

 Non usare all'aperto

 Attenzione! Leggere le istruzioni d'uso

**IP22:** Grado di protezione degli involucri per apparecchiature elettriche, dove la prima cifra indica il grado di protezione contro la penetrazione di corpi solidi estranei (da 0 a 6) e la seconda cifra il grado di protezione contro la penetrazione di liquidi (da 0 a 8).

## COMPATIBILITÀ ELETTROMAGNETICA

Il presente dispositivo è conforme alle norme vigenti relative alla compatibilità elettromagnetica (EMC) ed è stato realizzato per essere utilizzato in ambienti domestici: le sue emissioni sono infatti estremamente ridotte ed è improbabile che generino interferenze con altri apparecchi.

Nel caso in cui debba essere utilizzato in vicinanza di altre apparecchiature, si raccomanda di seguire le indicazioni riportate nelle tabelle presenti alla fine delle istruzioni per l'uso.

Particolari dispositivi mobili per le comunicazioni e sistemi radio possono infatti avere effetti sul funzionamento del presente articolo.

Nel caso in cui emergano delle anomalie durante il funzionamento, si consiglia di allontanare il dispositivo da eventuali altri apparecchi possibili causa di interferenza elettromagnetica e verificare la ripresa delle prestazioni.

In ogni caso, per ulteriori dubbi, contattare l'Assistenza Clienti oppure consultare le tabelle relative alle emissioni elettromagnetiche riportate alla fine delle presenti istruzioni.

## PROCEDURA DI SMALTIMENTO (Dir. 2012/19/Ue-RAEE)



Il simbolo posto sul fondo dell'apparecchio indica la raccolta separata delle apparecchiature elettriche ed elettroniche. Al termine della vita utile dell'apparecchio, non smaltirlo come rifiuto municipale solido misto ma smaltirlo presso un centro di raccolta specifico situato nella vostra zona, oppure riconsegnarlo al distributore all'atto dell'acquisto di un nuovo apparecchio dello stesso tipo ed adibito alle stesse funzioni. Nel caso in cui l'apparecchio da smaltire sia di dimensioni inferiori ai 25 cm, è possibile riconsegnarlo ad un punto vendita con metratura superiore ai 400 mq senza l'obbligo di acquisto di un nuovo dispositivo similare. Questa procedura di raccolta separata delle apparecchiature elettriche ed elettroniche viene effettuata in visione di una politica ambientale comunitaria con obiettivi di salvaguardia, tutela e miglioramento della qualità dell'ambiente e per evitare effetti potenziali sulla salute umana dovuti alla presenza di sostanze pericolose in queste apparecchiature o ad un uso improprio delle stesse o di parti di esse. Attenzione! Uno smaltimento non corretto di apparecchiature elettriche ed elettroniche potrebbe comportare sanzioni.

Il presente apparecchio è garantito 2 anni dalla data di acquisto che deve essere comprovata **da timbro o firma del rivenditore e dallo scontrino fiscale che avrete cura di conservare qui allegato**. Tale periodo è conforme alla legislazione vigente ("Codice del Consumo" D. Lgs. nr. 206 del 06/09/2005) e si applica solo nel caso in cui il consumatore sia un soggetto privato. I prodotti Laica sono progettati per l'uso domestico e non ne è consentito l'utilizzo in pubblici esercizi. La garanzia copre solo i difetti di produzione e non è valida qualora il danno sia causato da evento accidentale, errato utilizzo, negligenza o uso improprio del prodotto.

## GARANZIA

Utilizzare solamente gli accessori forniti; l'utilizzo di accessori diversi può comportare la decadenza della garanzia. Non aprire l'apparecchio per nessun motivo; in caso di apertura o manomissione, la garanzia decade definitivamente. La garanzia non si applica alle parti soggette ad usura e alle batterie quando fornite in dotazione. Trascorsi i 2 anni dall'acquisto, la garanzia decade; in questo caso gli interventi di assistenza tecnica verranno eseguiti a pagamento.

Informazioni su interventi di assistenza tecnica, siano essi in garanzia o a pagamento, potranno essere richieste contattando info@laica.com. Non è dovuta nessuna forma di contributo per le riparazioni e sostituzioni di prodotti che rientrino nei termini della garanzia. In caso di guasti rivolgersi al rivenditore; NON spedire direttamente a LAICA.

Tutti gli interventi in garanzia (compresi quelli di sostituzione del prodotto o di una sua parte) non prolungheranno la durata del periodo di garanzia originale del prodotto sostituito.

La casa costruttrice declina ogni responsabilità per eventuali danni che possono, direttamente o indirettamente, derivare a persone, cose ed animali domestici in conseguenza della mancata osservanza di tutte le prescrizioni indicate nell'apposito libretto istruzioni e concernenti, specialmente, le avvertenze in tema di installazione, uso e manutenzione dell'apparecchio. È facoltà della ditta Laica, essendo costantemente impegnata nel miglioramento dei propri prodotti, modificare senza alcun preavviso in tutto o in parte i propri prodotti in relazione a necessità di produzione, senza che ciò comporti nessuna responsabilità da parte della ditta Laica o dei suoi rivenditori.

Per ulteriori informazioni: [www.laica.com](http://www.laica.com)

Appareil pour aérosolthérapie à ultrasons de très haut design et nouvelle technologie, caractérisé par un extrême silencieux. Avec les aérosols classiques à ultrasons les préparations pour inhalations sont transformées par l'oscillation d'un cristal piézoélectrique existant dans l'appareil, en microgouttes de liquide dispersées en air. Dans cet aérosol cette transformation se fait au contraire à travers le passage du médicament dans les trous microscopiques d'une petite lame. Les micro-gouttes de médicament, de dimensions comprises entre 1 et 5 µm, pénètrent en profondeur dans les voies respiratoires supérieure et inférieure en amenant les principes actifs aux bons endroits et de façon visée.

L'aérosolthérapie est efficace pour le traitement de troubles pulmonaires, trachéites, asthme, bronchites, sinusites et allergies; elle peut également soulager immédiatement les troubles des rhumes et des irritations allergiques et apaiser le stimulus de la toux, la douleur et le sens de compression au niveau des sinus paranasaux en facilitant l'expectoration.

Il s'agit d'un excellent appareil à usage domestique, pratique et simple à utiliser. Il est fabriqué conformément aux normes européennes actuelles en matière de critères de fabrication, pour la sécurité des appareils à usage électromédical (Norme EN 60601-1).

Les dimensions réduites rendent ce produit extrêmement pratique pour les personnes qui doivent effectuer plusieurs inhalations par jour ou qui voyage souvent. Nous déconseillons l'utilisation de médicaments à base d'huile, de principes actifs à éléments solides (suspension), de solutions visqueuses et d'huiles essentielles.

**Nous recommandons de suivre les indications du médecin pour le type de médicament à utiliser, le dosage, la fréquence et la durée des inhalations.**

Laica S.p.A. - Viale del Lavoro, 10 – Fraz. Ponte

36021 Barbarano Vicentino (VI) - Italy

Made in China



**IL EST IMPORTANT DE LIRE ATTENTIVEMENT LES INSTRUCTIONS ET LES CONSEILS CONTENUS DANS CE MANUEL AVANT D'UTILISER L'APPAREIL ET DE LE CONSERVER AVEC SOIN.**

#### CONSEILS GENERAUX

L'utilisation de tout appareil électrique implique certaines règles fondamentales à respecter:

- Débrancher la fiche de la prise de courant immédiatement après l'utilisation et de tout manière toujours avant de le nettoyer et avant d'insérer ou d'enlever les accessoires.
- Ne pas tirer le câble d'alimentation ou l'appareil pour débrancher la fiche de la prise de courant.
- Si un appareil électrique tombe dans l'eau, ne pas essayer de le rattraper, mais débrancher immédiatement la fiche de la prise de courant.
- Ne pas utiliser l'appareil lorsque vous prenez votre douche ou un bain.
- Ne jamais immerger l'appareil dans l'eau ou dans tout autre liquide.
- **Ne jamais laisser l'appareil en marche sans surveillance. Ne jamais permettre aux enfants, aux personnes invalides ou handicapées d'utiliser l'appareil sans la surveillance d'un adulte.**
- L'utilisation de cet appareil devra être exclusivement celle pour lequel il a été conçu, et selon les indications données dans le livret d'instruction. Toute autre utilisation sera considérée impropre et donc dangereuse. Le constructeur ne pourra être considéré responsable en cas de dommage faisant suite à une utilisation impropre ou erronée.
- Garder les éléments de l'emballage loin de la portée des enfants (risque d'étouffement).
- Avant l'utilisation, s'assurer que l'appareil est intact et ne présente aucun dommage visible. En cas de doute, ne pas utiliser l'appareil et s'adresser à son revendeur.
- En cas de panne et/ou d'un mauvais fonctionnement, éteindre immédiatement l'appareil sans l'endommager.

En cas de réparation, s'adresser à son revendeur.

- Garder l'appareil éloigné de toute source de chaleur.
- Au moment d'insérer ou de retirer la fiche et au moment d'actionner le bouton de sélection fonction, s'assurer d'avoir les mains sèches.
- Cet appareil doit être utilisé uniquement avec la tension indiquée dans ce livret.
- Appareil avec casier non protégé contre la pénétration des liquides.
- Ne pas utiliser l'appareil en proximité d'émetteurs électromagnétiques de haute fréquence.
- Ne pas utiliser l'appareil en présence de gaz inflammables et en milieux très poussiéreux
- **Ne pas utiliser l'appareil si la chambre de nébulisation est sans liquide ou bien s'il est présent en quantité limitée.**
- Ne pas utiliser des médicaments en poudre ou médicaments en poudre combinés avec médicament liquide et médicaments acides avec cet appareil. Ne pas nébuliser de l'eau, utiliser toujours une solution saline.
- **Nettoyer toujours l'appareil après chaque emploi pour ne pas laisser solidifier le médicament résidu et abimer le mécanisme.**
- Pendant l'inhalation, garder l'appareil loin des yeux car certains médicaments peuvent irriter et/ou brûler les yeux.
- Le dispositif doit être utilisé seulement avec les accessoires d'origine indiqués sur le mode d'emploi.
- Les interruptions de courant, les pannes imprévues ou d'autres circonstances défavorables peuvent rendre le dispositif inutilisable. Nous conseillons donc de conserver un dispositif de rechange ou le médicament substitutif (comme concordé avec le médecin).
- Ne pas utiliser l'appareil à l'intérieur d' une pièce où a été précédemment vaporisé un spray. Dans le cas où l'on souhaiterait utiliser quand même l'appareil, nous conseillons d'aérer la pièce avant de commencer le traitement.

#### AVERTISSEMENTS IMPORTANTS

- En cas de diabète ou autres maladies on conseille de consulter le médecin avant de vous soumettre à une thérapie d'inhalation.
- Pour les femmes enceintes on conseille de consulter le médecin avant de se soumettre à
- thérapie d'inhalation.
- Avant d'utiliser une préparation, il faut établir avec le médecin si le produit est approprié pour ceux qui vont l'employer. Utiliser uniquement médicaments indiqués ou conseillés par le médecin.
- Pour diluer la préparation utiliser exclusivement une solution isotonique de chlorure de sodium, car autrement il peuvent se vérifier des problèmes respiratoires.

#### ACCESSOIRES / COMPOSANTS

- 1) Touche "O/I"
- 2) Témoin de fonctionnement ("O/I") et batteries déchargées
- 3) Couvercle de la chambre de nébulisation
- 4) Chambre de nébulisation
- 5) Buse de nébulisation
- 6) Crochet de la chambre de nébulisation
- 7) Embout buccal
- 8) Masque pour adultes
- 9) Masque pour enfants
- 10) Raccord pour masques

## Instructions et garantie

- 1) Compartiment à piles
- 12) Prise pour mode de fonctionnement sur secteur
- 13) Transformateur pour utilisation sur secteur (non inclus)
- 14) Étui
- 15) Piles

#### INSTRUCTIONS D'UTILISATION

Le présent appareil peut être utilisé avec 2 piles alcalines de 1,5 V AA LR6 ou bien avec le transformateur pour l'utilisation sur secteur (non inclus mais disponible séparément, code de la pièce de rechange Laica ANE033).

#### Utilisation en mode de fonctionnement à piles:

- 1) **Avant chaque utilisation, nettoyer et désinfecter soigneusement** la chambre de nébulisation, le couvercle, le raccord, l'embout buccal et les masques en suivant les instructions du paragraphe "Nettoyage et entretien".
- 2) Ouvrir le compartiment à piles en appuyant légèrement la languette de fermeture du couvercle vers l'intérieur puis la tirer vers le haut. Insérer les 2 piles alcalines de 1,5 V AA en respectant la polarité indiquée. Fermer avec le couvercle. **Ne pas utiliser de piles rechargeables.**
- 3) Placer l'appareil sur une surface plate.
- 4) Positionner la chambre de nébulisation sur l'unité principale et pressez-la légèrement vers le bas jusqu'à entendre un "clic" (fig.1). Ouvrir le couvercle de la chambre de nébulisation tirant vers l'extérieur le crochet. La capacité de la chambre de nébulisation est de 10 cc. Verser le médicament en faisant attention à ne pas dépasser la capacité maximum (les indications sont fournies sur la chambre même), pour éviter que le liquide sorte pénétrant dans l'appareil même en l'endommageant (fig.4). Suivre en outre attentivement les indications pour l'emploi et le dosage du produit utilisé. Si ce produit doit être dilué avec une solution isotonique de chlorure de sodium, verser d'abord la solution dans la chambre de nébulisation et ensuite ajouter le produit selon le dosage indiqué. **Attention! On peut utiliser l'appareil seulement si le médicament a été versé dans la chambre de nébulisation!**
- 5) Fermer la chambre de nébulisation avec le couvercle approprié, faisant attention de bien l'accrocher.
- 6) Insérer maintenant l'embout buccal ou bien le raccord et le masque adultes/enfants sur le couvercle comme illustré dans les figures 2 et 3.

#### **Pour les inhalations avec l'embout buccal:**

- En cas de troubles des voies respiratoires inférieures tels que toux ou infections des bronches, utiliser l'embout buccal.
- S'asseoir le dos droit.
  - Insérer l'embout buccal dans la buse de nébulisation (voir fig.2).
  - Bien serrer l'embout buccal avec les lèvres.
  - Inspirer lentement et profondément de la bouche et respirer depuis le nez. Pour améliorer l'efficacité de la thérapie, retenir l'air pendant quelque temps après avoir inspiré. Pendant l'application rester tranquilles et relaxés. Respirer régulièrement et pas trop rapidement. Si l'on veut interrompre brièvement l'inhalation, enlever l'embout buccal de la bouche et le remettre par la suite.

#### **Attention!**

Pendant les inhalations avec l'embout il est possible que du médicament se dépose à l'intérieur de l'embout même. Dans ce cas on conseille à la fin de l'application:

- 1) de détacher l'embout depuis le distributeur en faisant attention à ne pas faire sortir le médicament.

- 2) repositionner le médicament déposé en précédence dans l'embout à l'intérieur de la chambre de nébulisation.
- 3) procéder à l'inhalation du médicament résidu si supérieur à 0.5 cc.

#### **En cas d'inhalation avec la masque:**

La masque pour inhalations est appropriée pour un traitement de l'aire du nez et de la pharynx.

- S'asseoir en position debout.
- Introduire le raccord masques entre le distributeur de nébulisation et la masque et connecter les deux pièces.
- Maintenir pressée la masque légèrement contre le nez; la masque doit couvrir la bouche et le nez sans les comprimer.
- Inspirer et expirer lentement et profondément avec le nez. Pour améliorer l'efficacité de la thérapie, retenir l'air pendant un peu de temps après avoir inspiré. Pendant l'application rester tranquilles et relaxés. Respirer régulièrement et pas trop rapidement. Si l'on veut interrompre brièvement l'inhalation, enlever la masque pour quelques instants de la bouche et la remettre sur le nez et la bouche.
- 7) Démarrer l'appareil en appuyant sur la touche "O/I". S'assurer que le témoin s'allume (couleur bleu). Pendant l'inhalation on peut plier l'appareil jusqu'à un angle de max. 45° en avant, en arrière ou de côté, sans compromettre la nébulisation. Cependant, on déconseille d'agiter l'appareil avec la chambre de nébulisation pleine, pour éviter possibles dommages dus à une éventuelle pénétration des liquides dans l'appareil. Interrompre immédiatement le traitement si vous ne vous sentez pas à votre aise pendant l'opération.
- 8) L'appareil est doté de dispositif d'arrêt automatique qui le désactive quand le médicament est presque terminé. Éteindre absolument l'appareil quand le flux de nébulisation est nul. Ne pas tenter de mettre l'appareil en marche si le médicament est épuisé pour ne pas l'endommager. L'appareil est, en tous les cas, doté de dispositif de contrôle. Vous pouvez éteindre l'appareil à tout moment en appuyant sur l'interrupteur "O/I".

#### **Important:**

- Un traitement d'inhalation ne devrait pas durer plus de 15 minutes. Terminer l'inhalation en appuyant sur l'interrupteur "O/I" même si la solution n'est pas complètement épuisée. Laisser refroidir l'appareil au moins une heure pour prolonger la vie utile du mécanisme qui nébulise le médicament puis reprendre l'inhalation.
- Comme pour la plupart des appareil d'aérosolthérapie, à la fin de l'inhalation, une certaine quantité de médicament (environ 0,2 ml) restera dans la chambre de nébulisation: ceci est parfaitement normal. Cette quantité de médicament, appelée aussi volume résiduel, n'est pas nébulisable.
- 9) Laisser refroidir l'appareil quelques minutes et procéder aux opérations de nettoyage en suivant les instructions du paragraphe "Nettoyage et entretien" après chaque traitement.

#### **Attention:**

- **Ne pas tenter de mettre l'appareil en marche si les piles sont déchargées (le témoin orange des piles déchargées est éclairé) ou si le médicament est épuisé pour ne pas l'endommager. L'appareil est, en tous les cas, doté de dispositif de contrôle.**
- **Si le niveau de charge des piles est faible, l'appareil s'éteint automatiquement après peu même si dans la chambre de nébulisation contient encore la solution pour inhalation.**
- La charge des piles diminue même si l'appareil n'est pas utilisé, nous conseillons donc d'enlever les piles si l'on ne l'utilise pas pendant longtemps.
- Enlever les piles déchargées en appuyant légèrement sur la languette de fermeture du couvercle du compartiment à piles vers l'intérieur puis tirer le couvercle vers le haut. Extraire les piles et les jeter avec les déchets spéciaux dans les centres de collecte indiqués pour le recyclage. Pour de plus amples informations sur l'élimination des piles vides contacter le magasin où a été acheté l'appareil qui contenait les piles, la mairie ou le service local d'élimination des déchets.



**Attention: Pour plus de sécurité nous déconseillons de faire enlever les piles aux enfant de moins de 12 ans.**

La chambre de nébulisation est un matériel consommable et sa durée de vie utile dépend de nombreux facteurs: le temps d'utilisation, l'utilisation avec des médicaments plus/moins huileux, l'entretien et le nettoyage de cette dernière effectués correctement et après chaque utilisation.

La chambre de nébulisation peut être utilisée 500 fois ou pour une période d'utilisation thérapeutique standard de 1 an.

*Utilisation avec transformateur pour le mode de fonctionnement sur secteur (non inclus mais disponible séparément, code de la pièce de rechange Laica ANE033):*

**Avant chaque utilisation, nettoyer et désinfecter soigneusement** la chambre de nébulisation, le couvercle, le raccord, l'embout buccal et les masques en suivant les instructions du paragraphe "Nettoyage et entretien". Brancher le transformateur à l'appareil (prise pour le fonctionnement sur secteur) puis la prise de courant en faisant attention que le voltage soit correct. Dérouler complètement le câble en faisant attention que personne ne puisse trébucher à cause de ce dernier.

**Attention:** Utiliser seulement le transformateur fourni en dotation par LAICA, d'autres transformateurs pourraient endommager l'appareil.

S'assurer que la prise de courant ne puisse entrer en contact avec des liquides.

Dans le cas où il faille utiliser des adaptateurs ou des rallonges, s'assurer que ceux-ci soient conformes aux normes de sécurité en vigueur. La capacité électrique et la capacité maximum spécifiée sur l'adaptateur ne doivent pas être dépassées. Procéder comme décrit dans les points 3-9 du paragraphe "Utilisation en mode de fonctionnement à piles".

À la fin du traitement, éteindre d'abord le dispositif et débrancher le transformateur de la prise de courant.

Ne pas utiliser le transformateur pour recharger les piles rechargeables.

## CONTAMINATION MICROBIENNE

En présence de pathologies à risque d'infection et de contamination microbienne, nous conseillons un usage personnel des accessoires (chambre de nébulisation, embout buccal, raccord des masques et masques). Consulter toujours le médecin.

## NETTOYAGE

### 1) Attention! Surfaces chaudes!

**Avant de procéder au nettoyage de l'appareil, laisser refroidir ce dernier car le transducteur et la solution pour l'inhalation résiduelle se réchauffent pendant l'utilisation.**

Nettoyer l'appareil après chaque utilisation pour ne pas laisser solidifier le restant de médicament et abîmer le mécanisme.

- Avant les opérations de nettoyage enlever les piles ou, en cas d'utilisation sur secteur, débrancher la fiche.
- Après chaque utilisation, soulever le couvercle de la chambre de nébulisation pour vider les éventuels résidus de la chambre. Nettoyer la chambre de nébulisation et la buse de nébulisation de la façon suivante:
  - Verser de l'eau du robinet dans la chambre; mettre l'appareil en marche et nébuliser l'eau.
  - Quand l'eau est complètement nébulisée, débrancher la chambre de nébulisation de l'appareil en appuyant sur le crochet placé à la base de la chambre (voir fig.5).
  - Verser 10 ml d'alcool éthylique dans la chambre de nébulisation; le laisser agir pendant 10 minutes puis secouer légèrement la chambre de nébulisation. Éliminer l'alcool éthylique.

- Poser la chambre de nébulisation sur une surface plate comme illustré dans la figure 6 et verser dans la buse de nébulisation 1-2 ml d'alcool éthylique. Laisser agir l'alcool pendant 10 minutes puis jeter l'alcool.
- Passer la chambre de nébulisation sous l'eau courante et la laisser sécher à l'air.

**Attention! Ne jamais nettoyer la chambre de nébulisation avec un chiffon ou autre tissu.**

Nettoyer les contacts électriques argentés de la base de l'appareil (côté supérieur) et de la chambre de nébulisation (côté inférieur) avec un coton-tige imbibé d'alcool éthylique. Avant d'accrocher la chambre de nébulisation à l'unité principale, s'assurer qu'elle soit parfaitement sèche. Pour l'accrocher à nouveau à l'appareil, la positionner sur l'unité principale et l'appuyer légèrement vers le bas jusqu'à entendre un clic.

- Nettoyer l'extérieur de l'appareil en utilisant un chiffon doux et humidifié avec de l'eau et du savon neutre (ne pas nettoyer l'unité principale en la mettant sous l'eau courant et faire attention de ne pas faire pénétrer de liquide à l'intérieur de l'appareil).
- Nous conseillons de désinfecter les accessoires après chaque utilisation pour limiter le risque d'infections. Dans ce cas, rincer sous l'eau courante l'embout buccal, le raccord et les masques et les faire bouillir dans suffisamment d'eau pendant 10 minutes. Une fois la désinfection terminée, sécher les accessoires précédemment bouillis avec une gaze en faisant attention de ne pas se brûler. Ne pas sécher les accessoires avec des chiffons ou des tissus pour ne pas les endommager.
- Désinfecter tous les composants même avant d'utiliser l'appareil pour la première fois.**
- L'appareil, la chambre de nébulisation et tous les accessoires doivent être parfaitement séchés avant de les utiliser.
- Ranger l'appareil et tous les accessoires dans l'étui fourni en dotation et dans un endroit frais et sec.

## PROBLÈMES, CAUSES ET REMÈDES:

- La distribution de vapeur pourrait s'interrompre dans les cas suivants:
  - Pendant le traitement l'appareil a été incliné de plus de 45°C. Maintenir l'appareil dans la bonne position pendant l'inhalation. Relire le paragraphe INSTRUCTIONS D'UTILISATION.
  - Le médicament présent dans la chambre de nébulisation est presque terminé. L'appareil est doté de dispositif d'arrêt automatique qui désactive l'appareil quand le médicament est presque terminé.
  - Les piles sont déchargées. Il ne faut pas, quand le témoin orange est éclairé, tenter de mettre l'appareil en marche pour ne pas risquer de l'endommager mais il faudra en revanche remplacer les piles ou bien brancher l'appareil sur le secteur (dans le cas où vous auriez acheté le transformateur pour l'utilisation sur le secteur).
  - Il y a des bulles dans le liquide à inhaler. Éliminer les bulles présentes dans la chambre de nébulisation en secouant légèrement l'appareil puis appuyer sur la touche "O/I".
- L'appareil ne fonctionne pas correctement après une longue période d'inutilisation:
  - Contrôler qu'il n'y ait plus de médicament dans la chambre de nébulisation. Nettoyer et sécher la chambre de nébulisation en suivant les instructions du paragraphe "Nettoyage".
  - Contrôler qu'il n'y ait pas de résidus de médicament dans la buse de nébulisation et dans les accessoires, raccords, masques et embout buccal. Pour effectuer ce contrôle, verser 6 ml d'eau dans la chambre de nébulisation et mettre l'appareil en marche. Si de l'eau est encore présente dans la chambre de nébulisation après 30 minutes, cela signifie que les fentes d'aération sont obstruées.

Dans ce cas, procéder ainsi:

- Remplir la chambre de nébulisation avec 6 ml d'eau et ajouter 2 gouttes de vinaigre.
  - Mettre l'appareil en marche et attendre la fin de la nébulisation.
  - Nettoyer l'appareil en suivant les instructions du paragraphe "Nettoyage"
- Dans le cas où l'appareil ne nébuliserait pas correctement même après cette opération, on peut procéder

## Instructions et garantie

de la façon suivante (à utiliser seulement quand le premier remède n'a pas fonctionné):

- Incliner l'appareil de 90°C et mettre un chiffon sec en-dessous car il pourrait goutter pendant cette opération.
- Maintenir l'interrupteur "O/I" appuyé jusqu'à ce que le témoin clignote une fois en violet.
- Verser 2 ml d'eau dans la buse de façon à ce que la nébulisation se fasse dans le sens inverse à l'intérieur de la chambre de nébulisation (voir fig.7).
- Éteindre l'appareil en appuyant sur la touche "O/I" dès que l'eau versée dans la buse s'est épuisée car pendant le mode inverse l'appareil ne s'éteint pas automatiquement.

## CARACTÉRISTIQUES TECHNIQUES

### Alimentation:

- En dotation: 2 piles alcalines 1,5V AA LR6
- Autonomie des piles: environ 100 minutes d'utilisation continue
- Fonctionnement sur secteur (le transformateur est disponible séparément): AC 230V-50Hz 0.15A / DC 6.0V 0.4A

### Conditions d'exercice:

- Température: min 5°C; maxi 40°C
- Humidité de l'air: 15%-93% sans condensation

### Conditions de conservation:

- Température: min. -25°C; maxi 70°C
- Humidité de l'air: <93% sans condensation
- Fréquence des ultrasons: 100 kHz
- Nébulisation: environ 0,25ml./min.
- Pourcentage d'aérosol de l'inhalation: 50% des particules < 5µm
- Grandeur moyenne des particules: 4.8µm
- Volume maximum de produit inhalé: maxi 10 ml = 10cc
- Dimensions: 12,8 x 5,3 x 5,9 cm
- Poids: 160 g (sans piles)

 Appareil type BF

 Appareil classe II

 Ne pas utiliser à l'extérieur

 Attention! Lire attentivement le mode d'emploi

**IP22:** Degré de protection des enveloppes pour appareils électriques, où le premier chiffre indique le degré de protection contre la pénétration de corps étrangers (de 0 à 6) et le deuxième chiffre le degré de protection contre la pénétration de liquides (de 0 à 8).

## COMPATIBILITÉ ÉLECTROMAGNÉTIQUE

Le présent dispositif est conforme aux normes en vigueur relatives à la compatibilité électromagnétique (CEM) et a été réalisé pour être utilisé dans les milieux familiaux: ses émissions sont en effet extrêmement réduites et il est improbable qu'elles puissent produire des interférences avec d'autres appareils. Au cas où il devrait être utilisé à proximité d'autres appareils, nous recommandons de suivre les indications figurant dans les tableaux

présents à la fin des instructions pour l'utilisation. Des dispositifs mobiles spéciaux pour les communications et des systèmes radio peuvent en effet avoir des effets sur le fonctionnement de cet article. Si d'autres anomalies devaient se manifester durant le fonctionnement, nous conseillons d'éloigner le dispositif d'éventuels autres appareils susceptibles de causer une interférence électromagnétique et de contrôler la reprise des prestations. Dans tous les cas, si vous avez d'autres doutes, contacter l'Assistance clients ou bien consulter les tableaux relatifs aux émissions électromagnétiques indiquées à la fin des présentes instructions.

## PROCÉDURE D'ÉLIMINATION (Dir. 2012/19/Eu-WEEE)



Le symbole placé sur le fond de l'appareil indique la récolte séparée des appareils électriques et électroniques. À la fin de la vie utile de l'appareil, il ne faut pas l'éliminer comme déchet municipal solide mixte; il faut l'éliminer chez un centre de récolte spécifique situé dans votre zone ou bien le rendre au distributeur au moment de l'achat d'un nouveau appareil du même type et prévu pour les mêmes fonctions. Dans le cas où l'appareil à éliminer serait de dimensions inférieures à 25 cm, on peut le rendre à un point de vente ayant un mètreage supérieur à 400 m<sup>2</sup> sans l'obligation

d'acheter un nouveau dispositif similaire. Cette procédure de récolte séparée des appareils électriques et électroniques se réalise dans une vision d'une politique de sauvegarde, protection et amélioration de la qualité de l'environnement et pour éviter des effets potentiels sur la santé humaine dus à la présence de substances dangereuses dans ces appareils ou bien à un emploi non autorisé d'elles ou de leurs parties. Attention! Une élimination incorrecte des appareils électriques pourrait impliquer des pénalités.

## GARANTIE

Cet appareil est garanti pour une durée de 2 ans à partir de la date d'achat qui doit apparaître sur le tampon et la signature du revendeur et sur le reçu fiscal ci-joint que vous garderez avec soin.

Cette période est conforme à la législation en vigueur et s'applique seulement au cas où le consommateur soit un sujet particulier. Les produits Laica sont projetés pour un emploi à la maison et on ne permet pas son emploi dans les locaux publics. La garantie couvre uniquement les défauts de production et n'est pas valable si les dommages sont causés par des événements accidentels, par une utilisation incorrecte, par négligence ou par utilisation impropre du produit. Utiliser uniquement les accessoires fournis; l'utilisation d'accessoires divers peut entraîner l'annulation de la garantie. N'ouvrir en aucun cas l'appareil; en cas d'ouverture ou d'endommagement, la garantie sera annulée définitivement. La garantie n'est pas valide pour les pièces soumises à usure suite à leur emploi et aux batteries lorsqu'elles sont fournies en dotation. Une fois écoulés 2 ans dès la date d'achat, la garantie s'échoit; dans ce cas les interventions d'assistance technique seront réalisées sous paiement. Les informations sur les interventions d'assistance technique, soient elles en garantie ou sous paiement, pourront être demandées en contactant notre société à info@laica.com. Aucune forme de contribution est due pour les réparations et les remplacements inclus dans les termes de la garantie. En cas de pannes, s'adresser à son revendeur; NE PAS expédier directement à LAICA. Toutes les interventions en garantie (incluses celles de remplacement du produit ou bien d'une de ses parties) ne prolongeront pas la durée de la période de garantie originale du produit remplacé. La maison constructrice décline toute responsabilité en cas d'éventuels dommages causés, directement ou indirectement, aux personnes, choses et animaux domestiques suite au manque d'attention à toutes les prescriptions indiquées sur le livret d'instruction et concernant, de manière particulière, les conseils relatifs à l'installation, l'utilisation et l'entretien de l'appareil. Il est faculté de la société Laica, qui est constamment engagée dans l'amélioration de ses produits, de modifier sans aucun avis au préalable totalement ou partiellement ses propres produits en relation avec la nécessité de production, sans que cela implique aucune responsabilité de la part de la société Laica ou de ses vendeurs.

Device for ultrasonic aerosol therapy with a very refined design and new technology, characterized by extreme noiselessness. With the traditional ultrasonic aerosol devices, compounds for inhalation are transformed, by means of oscillation of a piezoelectric crystal embedded in the device, into liquid micro-drops dispersed in air. In this aerosol therapy device, this transformation occurs by means of the flow of the drug in the micro-holes of a foil.

The microdroplets of the drug, ranging in size between 1 and 5 µm, are able to penetrate deep into the upper and lower respiratory tract, targeting the active ingredients where needed.

Aerosol therapy is effective for the treatment of lung disorders, tracheitis, asthma, bronchitis, sinusitis and allergies. It can also instantly relieve symptoms caused by colds and allergic irritations, decreasing the urge to cough, and alleviating sinus pain and pressure, facilitating expectoration. It is an excellent device for home use, is practical and easy to use.

It is built in compliance with current European standards regarding general requirements for the safety of medical electrical equipment (Standard EN 60601-1).

The product's small size makes it extremely convenient for those who must use it several times a day and for those who travel.

The use of oil-based drugs or those with solid elements as active ingredients (suspensions), viscous solutions or essential oils, is not recommended.

**Always follow the doctor's instructions for the type of medicine to use, the dosage, frequency and duration of inhalations.**

Laica S.p.A. - Viale del Lavoro, 10 – Fraz. Ponte  
36021 Barbarano Vicentino (VI) - Italy

Made in China



**BEFORE USE IT IS IMPORTANT TO READ THE INSTRUCTIONS AND WARNINGS CONTAINED IN THIS BOOKLET CAREFULLY AND KEEP IT IN A SAFE PLACE FOR FUTURE REFERENCE.**

**GENERAL WARNINGS**

Using any electrical appliance entails compliance with a number of fundamental rules:

- Unplug the appliance from the mains straight after use and before commencing cleaning or inserting/removing accessories.
- Do not unplug by tugging on either power cord or appliance.
- If an electrical appliance falls into the water, do not attempt to retrieve it; instead, unplug immediately.
- Do not use the appliance while bathing or showering.
- Never immerse the appliance in water or other liquids.
- **Never leave the machine running unattended. Do not allow the appliance to be used by children, invalids or disabled individuals without adult supervision.**
- This appliance must be used solely for the purpose for which it was designed and in accordance with the operating instructions. Any other use shall be considered improper and hence hazardous. The manufacturer cannot be held responsible for any damage resulting from improper or incorrect use.
- Keep all parts of the packaging away from children (choking hazard).
- Before using the appliance, make sure it is intact and does not feature any visible signs of damage. If in any doubt, do not use the appliance and contact your dealer.
- In the event of a fault and/or irregular operation, turn the appliance off at once without tampering

with it. Always contact your dealer for repairs.

- Keep the appliance away from sources of heat.
- Make sure your hands are dry when unplugging or plugging in the appliance and when turning the function control knob.
- This device shall be used only with the voltage stated in this booklet.
- Device with enclosure not protected against the penetration of liquids.
- Do not use the device close to high-frequency electromagnetic emitters.
- Do not use the appliance in the presence of flammable gases and in very dusty areas.
- **Do not use the device, if in the nebulization chamber there is not liquid or if the liquid is present in limited quantities.**
- Do not use powder medicinal products, powder medicinal products associated to liquid ones, or acid medicinal products with this appliance. Do not atomise water. Always use saline.
- **Always clean the appliance after each use in order not to let the residual medicinal products solidify and damage the mechanism.**
- During inhalation, keep the unit away from the eyes because some medicines can irritate and / or burn eyes.
- The device must only be used with the original accessories indicated in the instruction manual.
- Power outages, unexpected problems or other unfavourable conditions can make the device unusable. Therefore, we recommend keeping a spare device or substitute medicine (as agreed upon with the doctor).
- Do not use the device in a room where a spray was previously used. If you still wish to use the unit, we recommend airing the room before starting treatment.

**IMPORTANT WARNINGS**

- In case of diabetes or other illnesses, it is suggested to consult your physician before undergoing the inhalation therapy.
- Pregnant women should consult their physician before undergoing the inhalation therapy.
- Before using a preparation, clear with your physician, if it is suitable for the person to use it. Use only medicines prescribed or suggested by your physician.
- To dilute the preparation, use exclusively an isotonic solution of sodium chloride, since otherwise respiratory problem may arise.

**ACCESSORIES / COMPONENTS**

- 1) On/Off Button
- 2) Operating (On/Off) and low battery light
- 3) Atomisation chamber cover
- 4) Atomisation chamber
- 5) Atomisation dispenser
- 6) Atomisation chamber fastener
- 7) Mouthpiece
- 8) Adult mask
- 9) Child mask
- 10) Mask attachment
- 11) Battery compartment
- 12) Mains outlet

- 13)Transformer for mains use (not provided)
- 14)Convenient case
- 15)Batteries

**INSTRUCTIONS FOR USE**

This device can be used with 2 1.5 V AA LR6 alkaline batteries or with the mains transformer (not provided but sold separately, Laica part number ANE033).

Using with batteries:

- 1) **Before each use, thoroughly clean and disinfect** the atomisation chamber, lid, connection, mouthpiece and masks according to the paragraph "Cleaning and Maintenance".
- 2) Lift the cover of the battery compartment by gently pressing the tab on the lid and then pulling up. Insert the 2 1.5 V AA batteries, following the polarity indications. Close the cover. **Do not use rechargeable batteries.**
- 3) Place the device on a flat surface.
- 4) Place the atomisation chamber on the main unit and press it slightly downwards until a "click" is heard (fig.1). Open the cover of the atomization chamber by pulling towards outside the small hook. The capacity of the nebulization chamber is 10 cc. Pour the drug paying attention not to exceed the maximum capacity, (the indications are born on the chamber itself), in order to prevent the liquid from flowing out and penetrating into the device itself damaging it (fig.4). Furthermore, carefully follow the instructions for use and dosing of the product used. If this product has to be diluted with an isotonic solution of sodium chloride, pour first of all the solution in the nebulization chamber and then add the product dosing it as indicated. **Caution! It is possible to use the device only if the drug has been poured into the nebulization chamber!**
- 5) Close the atomization chamber with the proper cover, paying attention to hook it correctly.
- 6) At this point, insert the mouthpiece or the connection and adult/child mask on the lid as shown in figures 2 and 3.

**For inhalation with the mouthpiece:**

- In case of disorders of the lower respiratory tract, i.e. cough or bronchial infections, use the mouthpiece.
- Sit upright.
  - Insert the mouthpiece in the atomisation dispenser (see fig.2).
  - Tighten the mouthpiece well with the lips.
  - Inhale slowly and deeply through the mouth and exhale through the nose. To increase the efficacy of the therapy, hold your breath for a while after having inhaled. During the treatment, remain quiet and relaxed. Breathe regularly and not too quickly. If you wish to interrupt the inhalation shortly, remove the mouthpiece from the mouth and then reinsert it.

**Caution!** During inhalations using the mouthpiece, some medicinal product may deposit within the same.

In this case, it is suggested to proceed as follows after the treatment:

- 1) Disconnect the mouthpiece from the atomisation supplier paying attention not to let any medicinal product come out.
- 2) Re-position the medicinal product previously deposited in the mouthpiece within the atomisation chamber.

- 3) Perform the inhalation of the residual medicinal product, if greater than 0.5 cc.

**In case of inhalation with mask:**

- The mask for inhalations is suitable for the treatment of the nasal and pharyngeal area.
- Sit upright.
  - Insert the mask connection between the atomizer and the mask and then connect both parts.
  - Keep the mask lightly pressed against the nose; the mask has to cover mouth and nose without squashing them.
  - Inhale and exhale slowly and deeply through the nose. To increase the efficacy of the therapy, hold your breath for a while after having inhaled. During the treatment, remain quiet and relaxed. Breathe regularly and not too quickly. If you wish to interrupt the inhalation shortly, remove the mask for a while and then place it again on nose and mouth.
- 7) Switch on the device by pressing the "O/I" key. Make sure that the warning light is on (light blue color). During inhalation, it is possible to bend the device up to a max. angle of 45°C forwards, backwards or on the side without jeopardizing the nebulization. However, it is not recommended to shake a device with full nebulization chamber, in order to avoid damages due to any eventual penetration of liquids into the device. Immediately interrupt the treatment, if you feel uneasy during the procedure.
  - 8) The appliance has an automatic stop device that disables the unit when the medicine is almost finished. In any case, turn the unit off when the atomisation flow has stopped. Do not try to turn the unit on if the medicine is empty since this could cause damage. In any event, the unit is equipped with a control device. You can turn the unit off at any time by pressing the "O/I" button. **Important:**
    - An inhalation treatment should not last more than 15 minutes. Stop the inhalation by pressing the "O/I" button even if the medicine is not completely empty. Allow the unit to cool for an hour to prolong the life of the mechanism that atomises the medicine, then continue the treatment.
    - Like most aerosol therapy appliances, at the end of the inhalation treatment, a certain amount of the drug (about 0.2 ml) will remain in the atomisation chamber. This is perfectly normal. This amount of the drug, also called the residual volume, cannot be atomised.
  - 9) Allow the unit to cool for a few minutes and proceed with cleaning as indicated in the paragraph "Cleaning and maintenance" after each treatment.

**Attention:**

- **Do not try to turn the unit on if the batteries are dead (orange low battery light lit) or if there is no more medicine as this may cause damage. In any event, the unit is equipped with a control device.**
- **If the batteries are low, the unit will turn off automatically after a short period of time, even if there is still some inhalation solution in the atomisation chamber.**
- The battery charge decreases even if not used, so remove the batteries if not using the unit for long periods of time.
- Remove the dead batteries by gently pressing on the tab on the battery compartment cover and then pulling it up. Remove the batteries and dispose of them as special waste at those locations indicated for recycling. For more information regarding the disposal of used batteries, contact the store where you purchased the appliance that contained the batteries or the City or local waste disposal service.

**Attention: For greater safety, removal of the batteries by children under 12 years of age is NOT recommended.**

The atomisation chamber is made of consumable material and thus its useful life is dependent upon several factors: use time, if used with more/less oily drugs, if maintenance and cleaning are performed properly and after each use.

The atomisation chamber can be used 500 times or for a standard therapy use period of 1 year.

*Use with mains transformer (not provided but sold separately, Laica part number ANE033):*

**Before each use, thoroughly clean and disinfect** the atomisation chamber, lid, connection, mouthpiece and masks according to the paragraph "Cleaning and Maintenance".

Connect the transformer to the unit (mains outlet) and then the power outlet, making sure the voltage is correct.

Unwrap the entire length of the cord, making sure no once can trip over the cord.

**Attention:** Only use the transformer provided by Laica, other transformers could damage the unit. Make sure the power outlet does not come in contact with liquids.

If an extension cord or adapter is needed, make sure they are compliant with current safety regulations. The electrical capacity and maximum capacity specified on the adapter must not be exceeded. Proceed as described in points 3-9 in the paragraph "Using with batteries".

At the end of the treatment, turn the device off before unplugging the transformer from the mains.

The transformer cannot be used to recharge batteries.

**MICROBIAL CONTAMINATION**

For illnesses where there is a risk of infection and microbial contamination, we recommend personal use of the accessories (atomisation chamber, mouthpiece, mask connection and masks). Always consult the physician.

**CLEANING**

1) **Attention! Hot surfaces! Before cleaning the unit, allow it to cool as the transducer and residual inhalation preparations become hot during use.**

Always clean the unit after each use so that the residual medicine does not solidify and ruin the mechanism.

2) Before cleaning operations remove the batteries or, if using with mains power, unplug.

3) After each use, lift the lid on the atomisation chamber to empty any residues from the chamber itself. Clean the atomisation chamber and the atomisation dispenser as follows:

- Pour tap water into the chamber, turn on the unit and atomise the water.
- When the water is completely atomised, remove the atomisation chamber from the unit by pressing the attachment located on the bottom of the chamber itself (see fig.5).
- Pour 10 ml of ethyl alcohol in the atomisation chamber, allow it to set for 10 minutes, then gently shake the atomisation chamber. Remove the ethyl alcohol.
- Set the atomisation chamber on a flat surface, as indicated in figure 6, and pour 1-2 ml of ethyl alcohol in the atomisation dispenser.
- Allow the alcohol to set for 10 minutes and then remove.
- Place the atomisation chamber under running water and then let it air dry completely.

**Attention! Never use a cloth or any other object to clean the atomisation chamber.**

Clean the electrical contacts on the base of the aerosol (upper side) and the atomisation chamber (lowerside) with a cotton swab soaked in ethyl alcohol.

Before hooking the atomisation chamber on the main unit, make sure it is perfectly dry. To hook

it back on the appliance, position it on the main unit and lightly press down until you hear a click.

- 4) Clean the outside of the unit with a soft cloth dampened with water and neutral soap (do not clean the main unit by placing it under running water and make sure no liquids penetrate the appliance).
  - 5) We recommend disinfecting the accessories after each use to limit the risk of infections. In this case, rinse the mouthpiece, connection and masks under running water, then boil covered in water for about 10 minutes.
- Once disinfection is complete, dry the previously boiled accessories with gauze, being careful not to burn yourself.
- Do not dry the accessories with cloth in order to avoid damaging them.
- 6) **Disinfect all of the components before using the appliance for the first time.**
  - 7) The appliance, atomisation chamber and all accessories should be perfectly dry before use.
  - 8) Store the appliance and all accessories in the provided case, in a cool dry location.

**TROUBLESHOOTING**

- The supply of steam may be interrupted in the following cases:
  - If during the treatment, the device has been tilted more than 45°C. Keep the device in the correct position during inhalation. Re-read the paragraph INSTRUCTIONS FOR USE.
  - The drug present in the atomisation chamber has almost run out. The appliance has an automatic stop device that disables the unit when the medicine is almost finished.
  - The batteries are low. When the orange warning light switches on, do not switch on the device, as this can cause damage. Replace batteries or connect the appliance to the mains (if you have purchased the transformer).
  - There are bubbles in the liquid to be inhaled. Eliminate any bubbles in the atomisation chamber by gently shaking the aerosol back and forth and then press the "O/I" button.
- The appliance does not operate correctly after a long period of non-use.
  - Make sure there are no drug residues in the atomisation chamber. Clean and dry the atomisation chamber as described in the paragraph on cleaning.
  - Make sure there are no drug residues in the atomisation dispenser and the mask connections and mouthpiece. To check, fill the atomisation chamber with 6 ml of water and turn on the appliance. If after 30 minutes there is still water in the atomisation chamber, then the openings are blocked.

In this case, proceed as follows:

- 1) Fill the atomisation chamber with 6 ml of water and add 2 drops of vinegar.
  - 2) Turn the appliance on and wait until atomisation is complete.
  - 3) Clean the appliance as described in the paragraph on cleaning.
- If the appliance still does not atomise correctly after performing this operation, you can proceed as follows (only if the previous remedy did not work):
- 1) Tilt the aerosol 90°C and put a dry cloth under the device as it could drip during this operation.
  - 2) Hold down the "O/I" button until the light flashes purple 1 time.
  - 3) Pour 2 ml of water in the dispenser so atomisation occurs inside the atomisation chamber (see fig.7).
  - 4) Turn off the unit by pressing the "O/I" button as soon as there is no longer any water in the dispenser because in inverse mode the appliance does not turn off automatically.

**TECHNICAL SPECIFICATIONS**

**Power supply**

- Included: 2 - 1.5 V AA LR6 alkaline batteries
- Battery autonomy: about 100 minutes of continuous use
- Mains operation (with transformer purchased separately): AC 230V-50Hz 0.15A / DC 6.0V 0.4A

**Operating conditions:**

- Temperature: min 5°C; max 40°C
- Humidity: 15%-93% without condensation

**Storage conditions:**

- Temperature: min. -25°C; max. 70°C
- Humidity: <93% without condensation
- Ultrasonic frequency: 100 kHz
- Atomisation: about 0.25 ml/min.
- Percentage of aerosol in inhalation: 50% of particles < 5µm
- Average particle size: 4.8µm
- Maximum volume of inhalant: max 10ml = 10cc
- Dimensions: 12.8 x 5.3 x 5.9 cm
- Weight: 160 g (without batteries)

 BF type appliance

 Class IIa appliance

 Not for use outdoors

 Important! Read the instructions carefully

**IP22:** Degree of protection of electrical equipment covers, where the first figure indicates the degree of protection against penetration by solid foreign bodies (from 0 to 6) and the second figure the degree of protection against penetration by liquids (from 0 to 8).

**ELECTROMAGNETIC COMPATIBILITY**

This device complies with current regulations relating to electromagnetic compatibility (EMC) and has been designed to be used in the home.

Its emissions are extremely small and are unlikely to generate interference with other equipment. In the event that it is to be used in close proximity to other equipment, it is recommended to follow the instructions given in the tables at the end of the instructions for use.

Certain mobile communications devices and radio systems may have an effect on the operation of this device.

In cases where there are anomalies during operation, it is recommended to distance the device from any other equipment that could cause electromagnetic interference and check for the restoration of performance.

In all cases, in the event of doubt, contact Customer Support or see the tables relating to electromagnetic emissions at the end of these instructions.

**DISPOSAL PROCEDURE (Dir. 2012/19/Eu-WEEE)**



The symbol on the bottom of the device indicates the separated collection of electric and electronic equipment.

At the end of life of the device, do not dispose it as mixed solid municipal waste, but dispose it referring to a specific collection centre located in your area or returning it to the distributor, when buying a new device of the same type to be used with the same functions. If the appliance to be disposed of is less than 25 cm, it can be returned to a retail location that is over 400 m2 without having to purchase a new, similar device.

This procedure of separated collection of electric and electronic devices is carried out forecasting a European environmental policy aiming at safeguarding, protecting and improving environment quality, as well as avoiding potential effects on human health due to the presence of hazardous substances in such equipment or to an improper use of the same or of parts of the same. Caution! The wrong disposal of electric and electronic equipment may involve sanctions.

**WARRANTY**

This equipment is covered by a 2-year warranty starting from the purchase date, which has to be proven by means of the stamp or signature of the dealer and by the fiscal payment receipt that shall be kept enclosed to this document. This warranty period complies with the laws in force and applies only in case the consumer is an individual. Laica products are designed for domestic use only; therefore, their use for commercial purposes is forbidden.

The warranty covers only production defects and does not apply, if the damage is caused by accidental events, misuse, negligence or improper use of the product. Use the supplied accessories only; the use of other accessories invalidate the warranty cover.

Do not open the equipment for any reason whatsoever; the opening or the tampering of the equipment, definitely invalidate the warranty.

Warranty does not apply to parts subject to tear and wear along the use, as well as to batteries, when they are included. Warranty decays after 2 years from the purchase date. In this case, technical service interventions will be carried out against payment. Information on technical service interventions, under warranty terms or against payment, may be requested by writing at info@laica.com. Repair or replacement of products covered by the warranty terms are free of charge. In case of faults, refer to the dealer; DO NOT send anything directly to LAICA.

All interventions covered by warranty (including product replacement or the replacement of any of its parts) shall not be meant to extend the duration of the original warranty period of the replaced product. The manufacturer cannot be made liable for any damages that may be caused, directly or indirectly, to people, things and pets resulting from the inobservance of the provisions contained in the suitable user manual, especially with reference to the instructions related to installation, use and maintenance of the equipment. Being constantly involved in improving its own products, Laica reserves the right to modify its product, totally or partially, with reference to any production need, without that this involves any responsibility whatsoever by Laica or its dealers.

Aparato para aerosolterapia de ultrasonidos de altísimo proyecto y nueva tecnología, caracterizado por una extrema silenciosidad. Con los clásicos aerosoles de ultrasonidos las preparaciones para inhalaciones se transforman, mediante la oscilación de un cristal piezoeléctrico presente en el aparato, en microgotas de líquido dispersas en el aire. En este aerosol esta transformación ocurre al contrario mediante el pasaje del medicamento en los micro-agujeros de una lámina. Las microgotas de medicamento, de dimensiones incluidas entre 1 y 5 µm, pueden penetrar en profundidad en las altas y bajas vías respiratorias, llevando por lo tanto los principios activos en los puntos justos y de manera dirigida. La aerosolterapia es eficaz para el tratamiento de trastornos pulmonares, traqueitis, asma, bronquitis, sinusitis y alergias; además puede aliviar inmediatamente los trastornos causados por resfriados e irritaciones alérgicas y atenuar el estímulo de la tos, el dolor y el sentido de compresión en el sector de los senos paranasales facilitando la expectoración. Es un excelente aparato para el uso doméstico, práctico y simple de usar. Está fabricado en conformidad con las normativas europeas actuales en materia de criterios constitutivos, para la seguridad de los aparatos de uso electromédico (Norma EN 60601-1). Las dimensiones reducidas hacen este producto extremadamente cómodo para quien necesita realizar muchas inhalaciones por día y para quien viaja a menudo. Se desaconseja el uso de medicamentos con base aceitosa, de principios activos con elementos sólidos (suspensiones), de soluciones viscosas y de aceites esenciales. **Se recomienda seguir siempre las indicaciones del médico para el tipo de medicamento que se debe usar, la dosificación, la frecuencia, la duración de las inhalaciones.**

Laica S.p.A. - Viale del Lavoro, 10 – Fraz. Ponte  
36021 Barbarano Vicentino (VI) - Italy  
Made in China



**ES IMPORTANTE ANTES DEL USO LEER ATENTAMENTE LAS INSTRUCCIONES Y LAS ADVERTENCIAS CONTENIDAS EN EL PRESENTE MANUAL Y CONSERVARLAS CON ESmero.**

#### ADVERTENCIAS GENERALES

El uso de todo aparato eléctrico implica el respeto de algunas reglas fundamentales:

- Desenchufe el aparato del tomacorriente inmediatamente después del uso y antes de limpiarlo o quitar los accesorios.
- No tire del cable de alimentación o del mismo aparato para desenchufarlo del tomacorriente.
- Si un aparato eléctrico cae en el agua, no trate de asirlo, sino que desenchúfelo de inmediato del tomacorriente.
- No use el aparato mientras se esté bañando o duchando.
- No sumerja nunca el aparato en agua u otros líquidos.
- **No deje nunca el aparato en función sin vigilancia. No permita que los niños, los inválidos o discapacitados usen el aparato sin la supervisión de un adulto.**
- Este aparato se debe destinar exclusivamente al uso para el cual ha sido concebido y de la manera indicada en las instrucciones e uso. Todo otro empleo se debe considerar impropio y peligroso. El fabricante no se puede considerar responsable de posibles daños derivados de usos impropios o incorrectos.
- Mantener las partes de embalaje lejos de los niños (riesgo de ahogo).
- Antes del uso, controle que el aparato esté íntegro, sin daños visibles. En caso de dudas no utilice el aparato y diríjase a su revendedor.
- En caso de avería o funcionamiento defectuoso, apague de inmediato el aparato sin tratar de repararlo. Para las reparaciones diríjase siempre a su revendedor.
- Mantenga el aparato lejos de fuentes de calor.
- Enchufe y desenchufe el aparato y regule la selección de las funciones con las manos secas.

- Este aparato debe ser utilizado solamente con el voltaje indicado en este librete.
- Aparato con envase no protegido contra la penetración de líquidos.
- No utilizar el aparato en proximidad de dispositivos de emisión electromagnética de alta frecuencia.
- No use el aparato en presencia de gases inflamables y en ambientes muy polvorientos.
- **No utilizar el aparato si la cámara de nebulización no tiene líquido o si este existe en cantidad limitada.**
- No utilizar el medicamento en polvo o medicamento en polvo combinado con medicamento líquido y medicamentos ácidos con este aparato. No pulverizar agua, siempre utilizar solución salina.
- **Siempre limpiar el aparato después de cada empleo para no dejar solidificar el medicamento residuo y estropear el mecanismo.**
- Durante la inhalación mantener el aparato lejos de los ojos porque algunos medicamentos pueden irritar y/o quemar los ojos.
- El dispositivo se debe usar sólo con los accesorios originales indicados en el manual de instrucción.
- Las interrupciones de corriente, averías imprevistas u otras condiciones desfavorables pueden convertir el dispositivo en inutilizable. Se recomienda por lo tanto mantener un dispositivo de recambio o la medicina sustitutiva (como acordado con el médico).
- No use el dispositivo en una habitación en donde se ha usado anteriormente un spray. En el caso que se quiera usar igualmente el aparato, se recomienda ventilar la habitación antes de iniciar el tratamiento.

#### ADVERTENCIAS IMPORTANTES

- En caso de diabetes u otras enfermedades se aconseja de consultar el propio médico antes de someterse a la terapia de inhalación.
- Se aconseja para las mujeres embarazadas de consultar el propio médico antes de someterse a la terapia de inhalación.
- Antes de utilizar una preparación, aclarar con el médico si el producto es adecuado para quien lo utilice. Utilizar solamente fármacos indicados o aconsejados por el propio médico.
- Para diluir la preparación utilizar exclusivamente una solución isotónica de cloruro de sodio, porque en otros casos se pueden presentar problemas respiratorios.

#### ACCESORIOS / COMPONENTES

- 1) Tecla ON/OFF
- 2) Indicador luminoso de funcionamiento (On/Off) y baterías descargadas
- 3) Tapa de la cámara de nebulización
- 4) Cámara de nebulización
- 5) Válvula de distribución de la nebulización
- 6) Gancho cámara de nebulización
- 7) Tubo
- 8) Máscara adultos
- 9) Máscara pediátrica
- 10) Racor para máscaras
- 11) Espacio baterías
- 12) Toma para funcionamiento en red
- 13) Transformador para uso de red (no en dotación)
- 14) Práctica funda
- 15) Baterías

## Instrucciones y garantía

#### INSTRUCCIONES PARA EL USO

El presente aparato se puede usar con 2 baterías alcalinas de 1,5 V AA LR6 o con el transformador para el uso de red (no en dotación pero se puede comprar por separado, código recambio Laica ANE033).

#### Uso con funcionamiento a baterías:

- 1) Antes de cada uso, limpiar y desinfectar cuidadosamente la cámara de nebulización, la tapa, el racor, el tubo y las máscaras como se muestra en el párrafo "Limpieza y mantenimiento".
- 2) Abrir el espacio baterías presionando levemente el linguete de cierre de la tapa hacia el interior y luego tirarlo hacia arriba. Introducir las 2 baterías alcalinas de 1,5 V AA teniendo presente la polaridad indicada. Cerrar con la tapa. **No use baterías recargables.**
- 3) Colocar el aparato en una superficie llana.
- 4) Posicionar la cámara de pulverización en la unidad principal y empujarla ligeramente hacia abajo hasta entender un "click" (fig.1). Abrir la tapa de la cámara de nebulización tirando hacia el exterior el ganchete. La capacidad de la cámara de nebulización es de 10 cc. Versar el fármaco haciendo cuidado a no superar la capacidad máxima (las indicaciones están suministradas en la cámara misma), para evitar que el líquido salga penetrando en el aparato mismo y dañándolo (fig.4). Además seguir con atención también las indicaciones para el uso y la cantidad del producto que se utiliza. Si dicho producto debe ser diluido con una solución isotónica de cloruro de sodio, versar antes la solución en la cámara de nebulización y después añadir el producto en la cantidad indicada.
- Cuidado! Se puede usar el aparato solamente si el fármaco ha sido versado en la cámara de nebulización!**
- 5) Cerrar la cámara de nebulización con la tapa adecuada, haciendo cuidado de engancharla correctamente.
- 6) En este punto, introducir el tubo o el racor y la máscara adultos/máscara pediátrica en la tapa como se muestra en las figuras 2 y 3.

#### En el caso de inhalación con el tubo:

En caso de trastornos en las bajas vías respiratorias, por ej. tos o infecciones bronquiales, usar el tubo.

- Sentarse en posición erguida.
- Introducir el tubo en laválvula de distribución de la nebulización (ver fig.2).
- Sujetar bien la boquilla con los labios.
- Inspirar lentamente y profundamente desde la boca y expirar desde la nariz. Para mejorar la eficacia de la terapia, retener el aire por un poco de tiempo después de haber inspirado. Durante la aplicación quedarse tranquilos y relajados. Respirar de manera regular y no demasiado de prisa. Si se quiere interrumpir un poco la inhalación, quitar la boquilla de la boca y volver a introducirla en la boca.

**Cuidado!** Durante las inhalaciones con la tobera es posible que se deposité medicamento al interior de la tobera.

En este caso se aconseja al final de la aplicación:

- 1) De desconectar la tobera desde el distribuidor de pulverización haciendo cuidado a no hacer salir el medicamento.
- 2) Volver a posicionar el medicamento precedentemente depositado en la tobera al interior de la cámara de pulverización.
- 3) Proceder a la inhalación del medicamento residuo si superior a 0.5 cc.

#### En el caso de inhalación con la mascarilla:

La mascarilla para inhalaciones es adecuada para un tratamiento del área nasal y faringes.

- Sentarse en posición erecta.
- Introducir el enlace máscaras entre el distribuidor de nebulización y la máscara y conectar las dos piezas.

- Mantener empujada la mascarilla ligeramente contra la nariz; la mascarilla debe cubrir boca y nariz sin aplastarlos.
  - Inspirar y expirar lentamente y profundamente con la nariz. Para mejorar la eficacia de la terapia, retener el aire por un poco de tiempo después de haber inspirado. Durante la aplicación quedarse tranquilos y relajados. Respirar de manera regular y no demasiado de prisa. Si se quiere interrumpir un poco la inhalación, quitar la mascarilla por algunos instantes y volverla a poner en la nariz y boca.
  - 7) Arrancar el aparato pulsando la tecla ON/OFF. Asegurarse que la lámpara se encienda (color azul). Durante la inhalación se puede doblar el aparato hasta una angulación de max. 45°C en adelante, detrás o de lado, sin perjudicar la nebulización. Se desaconseja de agitar el aparato con la cámara de nebulización llena, para evitar posibles daños debidos a una eventual penetración de líquidos en el aparato. Interrumpir inmediatamente el tratamiento si Vds. se sienten incómodos durante la operación.
  - 8) El aparato cuenta con un dispositivo de detención automático que desconecta el aparato cuando el medicamento está casi agotado. Apagar de todas maneras el aparato cuando el flujo de nebulización es nulo. No trate de encender el aparato si el medicamento se ha agotado porque se podrían causar daños. De todas maneras el aparato cuenta con un dispositivo de control. Se puede apagar el aparato en cada momento presionando el interruptor On/Off.
- Importante:**
- Un tratamiento de inhalación no debería durar más de 15 minutos. Terminar la inhalación presionando el interruptor On/Off aunque la preparación no esté completamente agotada. Dejar enfriar el aparato por una hora para prolongar la vida útil del mecanismo que nebuliza el medicamento, luego retomar la inhalación.
  - Como en la mayor parte de los aparatos para aerosolterapia, al finalizar la inhalación, una cierta cantidad de medicamento (aprox. 0,2 ml) quedará en la cámara de nebulización: esto es perfectamente normal. Esta cantidad de medicamento, llamada también volumen residual, no se puede nebulizar.
  - 9) Dejar enfriar el aparato por algunos minutos y realizar las operaciones de limpieza como se indican en el párrafo "Limpieza y mantenimiento" después de cada tratamiento.

#### Atención:

- **No trate de encender el aparato si las baterías están descargadas (indicador luminoso naranja encendido con baterías descargadas) o si el medicamento está agotado porque se podrían causar daños. De todas maneras el aparato cuenta con un dispositivo de control.**
- **Si el nivel de carga de las baterías es bajo, el aparato se apaga automáticamente después de poco tiempo, aunque si en la cámara de nebulización hay aún preparación para inhalaciones.**
- La carga de las baterías disminuye aunque si no se usa, por lo tanto quitar las baterías si no se usa el aparato por largos períodos de tiempo.
- Quitar las baterías descargadas presionando levemente el linguete de cierre de la tapa del espacio de las baterías hacia el interior y luego tirar la tapa hacia arriba. Quitar las baterías y eliminarlas como residuo especial en los puntos de recogida que se indican por el reciclado. Para mayores informaciones sobre la eliminación de las pilas descargadas contactar el negocio donde se ha adquirido el aparato que contenía las baterías, el Ayuntamiento o el servicio local de eliminación de residuos.
- **Atención: Para mayor seguridad no se recomienda la remoción de las baterías por parte de niños con edad inferior a los 12 años.**

La cámara de nebulización constituye material de consumo y su vida útil depende de muchos factores: tiempo de uso, uso con medicamentos más/menos oleosos, mantenimiento y limpieza de la misma realizadas de manera



correcta, después de cada uso.

La cámara de nebulización se puede usar 500 veces o por un período de uso de terapia estándar igual a 1 año.

Uso con transformador para funcionamiento de red (no en dotación pero se puede comprar por separado, código recambio Laica ANE033):

**Antes de cada uso, limpiar y desinfectar cuidadosamente** la cámara de nebulización, la tapa, el racor, el tubo y las máscaras como se muestra en el párrafo "Limpieza y mantenimiento". Conectar el transformador al aparato (toma para funcionamiento de red) y sucesivamente la toma de corriente prestando atención que el voltaje sea correcto. Desenrollar el cable en todo su largo prestando atención que ninguno pueda tropezar con el cable mismo. **Atención:** Usar solamente el transformador suministrado en dotación por LAICA, otros transformadores podrían dañar el aparato. Asegurarse que la toma de corriente no pueda entrar en contacto con los líquidos. En caso que sean necesarios adaptadores o alargadores, asegurarse que estos estén en conformidad con las normas de seguridad vigentes. La capacidad eléctrica y la capacidad máxima especificada en el adaptador no deben ser superadas. Proceder como se describe en los puntos 3-9 del párrafo "Uso con funcionamiento a baterías". Al término del tratamiento primero apagar el dispositivo y luego desconectar el transformador de la toma de corriente. El transformador no puede ser usado para recargar las baterías recargables.

#### CONTAMINACIÓN MICRÓBICA

En presencia de patologías con riesgos de infección y contaminación microbica, se recomienda el uso personal de los accesorios (cámara de nebulización, tubo, racor máscaras). Consultar siempre al médico.

#### LIMPIEZA

##### 1) ¡Atención! ¡Superficie caliente!

**Antes de realizar la limpieza del aparato, dejarlo enfriar porque el transductor y la preparación de inhalación residual se calientan durante el uso.**

Limpiar siempre el aparato después de cada uso para no dejar solidificar el medicamento residual y arruinar el mecanismo.

- Antes de las operaciones de limpieza quitar las baterías o, en caso de uso de red, desconectar el enchufe.
- Después de cada uso, levantar la tapa de la cámara de nebulización para vaciar eventuales residuos de la cámara misma. Limpiar la cámara de nebulización y la válvula de distribución de la nebulización de la siguiente manera:
  - vertir el agua de grifo en la cámara misma; encender el aparato y nebulizar el agua.
  - Cuando el agua se nebuliza completamente desconectar la cámara de nebulización del aparato presionando el gancho colocado en la base de la cámara misma (ver fig.5).
  - vertir 10 ml de alcohol etílico en la cámara de nebulización; dejarlo actuar por 10 minutos luego sacudir levemente la cámara de nebulización. Eliminar el alcohol etílico.
  - Apoyar la cámara de nebulización en una superficie plana como se indica en la figura 6 y versar en la válvula de distribución de la nebulización 1-2 ml de alcohol etílico. Dejar actuar el alcohol por 10 minutos y luego eliminarlo.
  - Pasar la cámara de nebulización bajo el agua corriente y dejarla secar completamente al aire.
- ¡Atención! No limpiar nunca la cámara de nebulización con un paño u otro objeto.** Limpiar los contactos eléctricos plateados de la base del aerosol (lado superior) y de la cámara de nebulización (lado inferior) con un bastoncillo embebido de alcohol etílico. Antes de enganchar la cámara de nebulización a la unidad principal asegurarse que esté perfectamente seca. Para engancharla nuevamente al aparato, colocarla en la unidad principal y presionarla levemente hacia abajo hasta sentirse un "clic".

- Limpiar la parte externa del aparato usando un paño suave, humedecido con agua y jabón neutro (no limpiar la unidad principal metiéndola bajo el agua corriente y prestar atención que no penetre ningún líquido en el aparato).
- Se recomienda desinfectar los accesorios después de cada uso para limitar el riesgo de infecciones. En este caso enjuagar bajo el agua corriente el tubo, el racor y las máscaras y luego hacerlas hervir en agua suficiente por aprox. 10 minutos. Apena la desinfección está completada, secar los accesorios anteriormente hervidos con una gasa prestando atención para no quemarse. No secar los accesorios con paños o tejidos para no dañarlos.
- Desinfectar todos los componentes también antes de usar el aparato por primera vez.**
- El aparato, la cámara de nebulización y todos los accesorios se deben secar perfectamente antes de su uso.
- Colocar el aparato y todos los accesorios en un lugar fresco y seco en la funda en dotación.

#### PROBLEMAS, CAUSAS Y SOLUCIONES:

- El suministro del vapor podría interrumpirse en los siguientes casos:
    - Durante el tratamiento el aparato ha sido inclinado más allá de 45°C. Mantener en la posición correcta el aerosol durante la inhalación. Leer el párrafo INSTRUCCIONES PARA EL USO.
    - El medicamento presente en la cámara de nebulización está casi agotado. El aparato cuenta con un dispositivo de detención automático que desconecta el aparato cuando el medicamento está casi agotado.
    - Las baterías están descargadas. Cuando se enciende el indicador luminoso naranja no tratar de encender el aparato porque se podrían causar daños, sino proceder con la sustitución de las baterías, o conectar el aparato de red (en el caso de haber adquirido el transformador para el uso de red).
    - El líquido que se debe inhalar tiene burbujas. Eliminar las burbujas presentes en la cámara de nebulización sacudiendo levemente el aerosol hacia adelante y hacia atrás y luego presionar la tecla "O/I".
  - El aparato no funciona correctamente después de un largo período sin usar:
    - Controlar que no haya residuos de medicamentos en la cámara de nebulización. Limpiar y secar la cámara de nebulización como se describe en el párrafo "limpieza".
    - Controlar que no haya residuos de medicamento en la válvula de distribución de la nebulización, y en los accesorios del racor de la máscara y el tubo.
- Para realizar este control, llenar con 6 ml de agua la cámara de nebulización y encender el aparato. Si han transcurrido 30 minutos y todavía hay agua en la cámara de nebulización significa que las aberturas están obstruidas.

En este caso se debe proceder de la siguiente manera:

- Llenar la cámara de nebulización con 6 ml de agua y agregar 2 gotas de vinagre.
  - Encender el aparato y esperar hasta el final de la nebulización.
  - Limpiar el aparato como se describe en el párrafo "Limpieza"
- En caso que el aparato no llegue a nebulizar correctamente ni aún después de esta operación, se puede proceder de la siguiente manera (para usar sólo cuando la primera solución no ha funcionado):
- Inclinar el aerosol a 90°C y colocar un paño seco debajo del dispositivo porque durante esta operación podría gotear.
  - Mantener presionado el interruptor "O/I" hasta que el indicador luminoso de funcionamiento parpadea 1 vez de color violeta.
  - Vertir 2 ml de agua en la válvula de distribución de manera que la nebulización se realice al contrario en el interior de la cámara de nebulización (ver fig.7).
  - Apagar el aparato presionando la tecla "O/I" appena el agua colocada en la válvula de distribución se haya terminado porque durante la modalidad inversa el aparato no se apaga automáticamente.

## Instrucciones y garantía

#### ESPECIFICACIONES TÉCNICAS

##### Alimentación:

- En dotación: 2 baterías alcalinas 1,5V AA LR6
- Autonomía baterías: aprox. 100 minutos de uso continuo
- Funcionamiento de red (con transformador que se adquiere separadamente): AC 230V-50Hz 0.15A / DC 6.0V 0.4A

##### Condiciones de funcionamiento:

- Temperatura: mín 5°C; máx 40°C
- Humedad del aire: 15%-93% sin agua de condensación

##### Condiciones de conservación:

- Temperatura: mín. -25°C; máx. 70°C
- Humedad del aire: <93% sin agua de condensación
- Frecuencia de ultrasonidos: 100 kHz
- Nebulización: aprox. 0,25ml./min.
- Porcentaje de aerosol de la inhalación: 50% de las partículas < 5µm
- Tamaño medio de las partículas: 4.8µm
- Volumen máximo de producto para inhalar: máx 10 ml = 10cc
- Dimensiones: 12,8 x 5,3 x 5,9 cm
- Peso: 160 g (sin baterías)

 Aparato de tipo BF

 Aparato de clase IIa

 No usar al aire libre

 Atención! Lea las instrucciones de uso

**IP22:** Grado de protección de las confecciones para aparatos eléctricos en los que la primera cifra indica el grado de protección contra la penetración de cuerpos sólidos extraños (de 0 a 6) y la segunda cifra el grado de protección contra la penetración de líquidos (de 0 a 8).

#### COMPATIBILIDAD ELECTROMAGNÉTICA

El presente dispositivo cumple con las normas vigentes en materia de compatibilidad electromagnética (EMC) y ha sido realizado para ser utilizado en ambientes domésticos: de hecho, sus emisiones son extremadamente reducidas y es improbable que generen interferencias con otros aparatos.

En caso de que deba utilizarse cerca de otros aparatos se recomienda seguir las indicaciones que figuran en las tablas presentes al final de las instrucciones de uso. Los dispositivos móviles especiales para las comunicaciones y los sistemas de radio pueden tener, de hecho, efectos en el funcionamiento del presente artículo.

En caso de que surjan anomalías durante el funcionamiento se aconseja alejar el dispositivo de los eventuales aparatos que puedan causar la interferencia electromagnética y verificar el restablecimiento de las prestaciones. En todo caso, para las ulteriores dudas contacte con el servicio de asistencia al cliente o las tablas relativas a las emisiones electromagnéticas que figuran al final de las presentes instrucciones.

#### PROCEDIMIENTO DE ELIMINACIÓN (Dir. 2012/19/Eu-WEEE)



El símbolo colocado en el fondo del aparato indica la recogida separada de los equipos eléctricos y electrónicos. Al término de la vida útil del aparato, no eliminar como residuo municipal sólido mixto sino eliminarlo en un centro de recogida específico colocado en vuestra zona o entregarlo al distribuidor a la hora de comprar un nuevo aparato del mismo tipo y destinado a las mismas funciones. En caso de que el aparato a eliminar tenga una dimensión inferior a los 25 cm es posible entregarlo en un punto de venta con un metraje superior a los 400 metros cuadrados sin obligación de comprar un nuevo dispositivo similar. Este procedimiento de recogida separada de los equipos eléctricos y electrónicos se realiza con el propósito de una política del medioambiente comunitaria con objetivos de salvaguardia, defensa y mejoramiento de la calidad del medioambiente y para evitar efectos potenciales en la salud de los seres humanos debido a la presencia de sustancias peligrosas dentro de estos equipos o a un uso inapropiado de los mismos o de algunas de sus partes. Cuidado! Una eliminación no correcta de equipos eléctricos y electrónicos podría conllevar sanciones.

#### GARANTÍA

Este aparato está garantizado por 2 años a partir de la fecha de compra, que debe estar certificada **por el sello y firma del revendedor y el recibo fiscal, que se conservará adjunto**. Dicho periodo es conforme a la legislación vigente y se aplica solamente en el caso en que el consumidor sea un sujeto particular. Los productos Laica han sido proyectados para el uso doméstico y no se permite el empleo en ejercicios públicos. La garantía ampara sólo los defectos de producción y no es válida si el daño fuera causado por un accidente, uso incorrecto, negligencia o uso impropio del producto. Emplee sólo los accesorios entregados, el empleo de otros accesorios puede hacer que la garantía pierda su validez. No abra por ningún motivo el aparato; en caso de apertura o alteración, la garantía pierde definitivamente su validez. La garantía no se aplica a las partes sometidas a desgaste debido al uso y a las baterías cuando se suministren en dotación. Pasados los 2 años desde la compra, la garantía se vence; en este caso las intervenciones de asistencia técnica se realizarán bajo pago. Informaciones sobre las intervenciones de asistencia técnica, sea en garantía o bajo pago, se pueden solicitar contactando [info@laica.com](mailto:info@laica.com). No es debida ninguna forma de contribución para las reparaciones o sustituciones de productos incluso en los términos de la garantía. En caso de averías, diríjase al revendedor; NO envíe directamente a LAICA. **Todas las intervenciones en garantía (incluso aquellas de sustitución del producto o de una de sus partes) no extienden la duración del periodo de garantía original del producto sustituido.** El fabricante no se considera responsable por posibles daños que puedan, directa o indirectamente, afectar a personas, cosas o animales domésticos por la inobservancia de todas las disposiciones indicadas en este manual de instrucciones y, especialmente, referidas a las advertencias sobre la instalación, uso y mantenimiento del aparato.

Es facultad de la sociedad Laica, al estar constantemente empeñada en la mejora de sus propios productos, modificar sin preaviso alguno totalmente o en parte los productos presentes en el catálogo en relación a necesidades de producción, sin que ello comporte responsabilidad alguna por parte de la sociedad Laica o de sus vendedores.

#### BENESSERE LAICA, SL

P. Ind. El Pastoret C/Cataluña, 9-11 - 03640 - Monovar - Alicante - España  
Tel. 966961040 • Fax 966961046  
E-mail: [comercial@laicaspain.com](mailto:comercial@laicaspain.com) - C.I.F. B-53613030

Este aparelho de ultra-sons para aerossolterapia, de design e tecnologia inovadora, distingue-se pelo silêncio enquanto o tratamento está em curso.

Com os nebulizadores ultra-sónicos tradicionais, as preparações inalatórias são transformadas em partículas de aerossol dispersas no ar através da vibração de um cristal piezoeléctrico presente no aparelho.

Neste nebulizador, essa transformação realiza-se pela passagem do fármaco através dos micro-orifícios de uma lâmina. As dimensões das partículas do aerossol, que variam entre 1 e 5 micra, penetram em profundidade nas vias respiratórias superiores e inferiores, depositando os ingredientes activos do fármaco no órgão de choque e de forma selectiva. A aerossolterapia, para além de ser eficaz no tratamento de doenças pulmonares, traqueíte, asma, bronquite, sinusite e alergias, também pode aliviar instantaneamente os sintomas de constipações e irritações alérgicas, bem como atenuar os ataques de tosse, a dor e o aperto dos seios paranasais, facilitando a expectoração. Trata-se de um dispositivo de utilização doméstica, prático e fácil de usar.

Foi concebido em conformidade com a legislação europeia existente em matéria de requisitos de estrutura e construção para a segurança de equipamentos electromédicos (Norma EN 60601-1).

Pequeno, é extremamente confortável para os que necessitam de várias inalações por dia e viajam frequentemente. Recomenda-se utilizar medicamentos com base oleosa, contendo ingredientes activos com componentes sólidos (suspensão), soluções viscosas e óleos essenciais.

**Recomenda-se seguir as indicações do médico em função do tipo de medicamento a administrar, a dosagem, a frequência e a duração de cada inalação.**

Laica S.p.A. - Viale del Lavoro, 10 – Fráz. Ponte

36021 Barbarano Vicentino (VI) - Italy

Made in China



**LEIA ATENTAMENTE AS INSTRUÇÕES E AS ADVERTÊNCIAS CONSTANTES NESTE FOLHETO ANTES DE COMEÇAR A UTILIZAR O EQUIPAMENTO. CONSERVE O FOLHETO.**

#### RECOMENDAÇÕES GERAIS

O uso de qualquer equipamento eléctrico implica a observância de algumas regras básicas:

- Desligue o aparelho da tomada logo após a utilização e antes de proceder à limpeza, inserção ou remoção dos acessórios.
- Não puxe pelo cabo de alimentação ou pelo aparelho para o desligar da tomada.
- Se o aparelho cair à água, não tente retirá-lo: retire imediatamente a ficha da tomada.
- Não utilize o aparelho enquanto toma banho.
- Nunca mergulhe o aparelho na água ou noutros líquidos.
- **Nunca deixe o aparelho a funcionar sem supervisão. Nunca permita que o aparelho seja utilizado por crianças, pessoas inválidas ou pessoas com deficiência, sem a supervisão de um adulto.**
- Este aparelho deve ser, única e exclusivamente, utilizado para o fim para o qual foi concebido e de acordo com as instruções fornecidas no folheto. Qualquer outro uso é considerado indevido e, por isso, perigoso. O Fabricante não se responsabiliza por eventuais danos resultantes da utilização indevida ou incorrecta do aparelho.
- Mantenha os materiais da embalagem afastados das crianças (risco de asfixia).
- Verifique se o aparelho está intacto e não apresenta sinais visíveis de danos antes de o utilizar. Em caso de dúvida, não utilize o equipamento e contacte o revendedor.
- Em caso de avarias e/ou anomalias de funcionamento, desligue imediatamente o aparelho e não tente repará-las. Entre em contacto com o revendedor.

- Mantenha o aparelho longe de quaisquer fontes de calor.
- Assegure-se que tem as mãos secas quando liga/desliga a ficha do aparelho, e quando mexe no botão de selecção de funções.
- Este aparelho deve ser utilizado apenas com a tensão indicada neste folheto.
- O invólucro deste aparelho não está protegido contra a penetração de líquidos.
- Não utilize o aparelho perto de dispositivos de emissão electromagnética de alta frequência.
- Não utilize o aparelho na presença de gases inflamáveis e em ambientes muito empoeirados.
- **Não utilize o aparelho quando o nebulizador não contém líquido ou a quantidade é insuficiente.**
- Não utilize este aparelho com medicamentos em pó ou ácidos, nem com medicamentos em pó combinados com medicamentos líquidos. Não pulverize água. Utilize sempre uma solução salina.
- **Limpe sempre o aparelho depois de ser utilizado para evitar que os resíduos do medicamento solidifiquem e danifiquem o mecanismo.**
- Durante a inalação, não aproxime os olhos do aparelho, na medida em que alguns fármacos causam irritação e/ou queimaduras de pele.
- O dispositivo só deve ser utilizado com os acessórios de origem indicados no folheto de instruções.
- Quebras de energia, falhas repentinas ou outras situações desaconselháveis, podem danificar irremediavelmente o dispositivo. Neste sentido, convém ter um aparelho de reserva ou encetar um tratamento alternativo (prescrito pelo médico).
- Não utilize o dispositivo num espaço onde foi anteriormente usado um spray. Se for imperioso utilizar o aparelho, recomenda-se proceder à ventilação da sala antes de iniciar o tratamento.

#### RECOMENDAÇÕES E PRECAUÇÕES ESPECIAIS:

- Caso padeça de diabetes ou de outras doenças, consulte o seu médico antes de iniciar a terapêutica inalatória.
- Caso esteja grávida, consulte o seu médico antes de iniciar a terapêutica inalatória.
- Antes de utilizar um preparado para aerossolização, informe-se junto do seu médico do produto mais adequado. Administre apenas medicamentos prescritos ou aconselhados pelo seu médico.
- Dilua o preparado para aerossolização apenas numa solução isotónica de cloreto de sódio; caso contrário, podem surgir complicações respiratórias.

#### ACESSÓRIOS / COMPONENTES

- 1) Botão Ligar/Desligar ("O/I")
- 2) Indicador luminoso de funcionamento ("O/I") e pilhas descarregadas
- 3) Tampa do nebulizador
- 4) Nebulizador
- 5) Esfera de nebulização
- 6) Gancho do nebulizador
- 7) Bucal
- 8) Máscara para adultos
- 9) Máscara para crianças
- 10) Encaixe para as máscaras
- 11) Compartimento das pilhas
- 12) Ficha para ligar à corrente
- 13) Transformador de corrente (não fornecido)
- 14) Bolsa de transporte
- 15) Pilhas

## Instruções e garantia

#### INSTRUÇÕES DE USO

Este aparelho pode funcionar com 2 pilhas alcalinas de 1,5 V AA LR6 ou com o transformador ligado à corrente (vendido separadamente - código da peça: Laica ANE033).

#### Funcionamento com pilhas:

- 1) **Antes de cada utilização, limpe e desinfecte cuidadosamente** o nebulizador, a tampa, o encaixe, o bucal e as máscaras, conforme descrito no capítulo "Limpeza e Manutenção".
- 2) Abra o compartimento das pilhas empurrando ligeiramente para dentro a lingueta da tampa e levante-a. Coloque as 2 pilhas alcalinas de 1,5 V AA tendo em atenção a polaridade indicada. Feche a tampa. **Não utilize pilhas recarregáveis.**
- 3) Coloque o aparelho numa superfície plana.
- 4) Coloque o nebulizador na unidade principal e empurre-o ligeiramente até ouvir um "click" (fig.1). Abra a tampa do nebulizador puxando o gancho. A capacidade do nebulizador é de 10 cc. Deite o medicamento tendo cuidado para não exceder a capacidade máxima (as informações estão indicadas no próprio nebulizador), de modo a que o líquido não saia e não se introduza no equipamento, danificando-o (fig.4). Siga as instruções de uso e utilize a dosagem prescrita. Se o produto tiver de ser diluído numa solução isotónica de cloreto de sódio, deite em primeiro lugar a solução no nebulizador e depois acrescente o produto na dosagem indicada. **Atenção! O aparelho só pode ser utilizado depois de deitar o medicamento no nebulizador!**
- 5) Feche a tampa do nebulizador e encaixe-a correctamente.
- 6) Insira o bucal ou o tubo de ligação e a máscara para adultos/máscara para crianças na tampa, tal como ilustrado nas figuras 2 e 3.

#### Inalação por bucal:

Utilize o bucal no caso de sofrer de perturbações das vias respiratórias inferiores, como, por exemplo, tosse ou infecções brônquicas.

- Sente-se com a coluna vertebral erecta.
- Insira o bucal na esfera de nebulização (fig.2).
- Aperte bem o bucal com os lábios.
- Inale lenta e profundamente pela boca e exale pelo nariz. Para aumentar a eficácia da terapia, prenda a respiração durante algum tempo depois de ter inalado. Durante o tratamento, mantenha-se calmo e relaxado. Respire normalmente e não apressadamente. Se pretender fazer uma curta pausa durante a inalação, retire o bucal da boca e coloque-o novamente quando retomar o tratamento.

**Atenção!** Durante as inalações, é provável que se deposite algum medicamento no interior do bucal.

Assim sendo, recomenda-se proceder da seguinte forma após o tratamento:

- 1) Retire o bucal da esfera de nebulização sem deixar que o medicamento saia.
- 2) Coloque o medicamento depositado no bucal no interior do nebulizador
- 3) Se a quantidade de medicamento residual for superior a 0,5 cc proceda à sua inalação.

#### Inalação por máscara:

A inalação por máscara está indicada no tratamento da faringe e das mucosas das fossas nasais.

- Sente-se com a coluna vertebral erecta.
- Insira o encaixe das máscaras entre a esfera de nebulização e a máscara, e una as duas peças.
- Mantenha a máscara ligeiramente pressionada contra o nariz; a máscara tem de abranger a boca e o nariz sem os comprimir.
- Inale e exale lenta e profundamente pelo nariz. Para aumentar a eficácia da terapia, prenda a respiração durante algum tempo depois de ter inalado. Durante o tratamento, mantenha-se calmo e relaxado. Respire normalmente e não apressadamente. Se pretender fazer uma curta pausa durante a inalação, retire a

máscara e coloque-a novamente no nariz e na boca quando retomar o tratamento.

- 7) Prima o botão "O/I" para ligar o aparelho. Verifique se o indicador luminoso acende (LED azul). Durante a inalação, pode ajustar a posição do aparelho para a frente, para trás ou para os lados até um ângulo máximo de inclinação de 45°, sem comprometer o tratamento.

No entanto, desaconselha-se abanar o aparelho com o nebulizador cheio, de modo a evitar danificar o equipamento devido à penetração do líquido. Interrompa imediatamente o tratamento se sentir algum tipo de desconforto.

- 8) O aparelho desliga automaticamente quando o medicamento está quase no fim. Contudo, desligue-o sempre que o fluxo de nebulização for nulo. Não obstante o equipamento estar dotado de um dispositivo de controlo, não tente ligá-lo quando o medicamento tiver acabado porque pode danificá-lo. O aparelho pode ser desligado em qualquer altura. Para tal, basta premir o botão "O/I".

#### Importante:

- Um tratamento inalatório pode durar mais de 40 minutos. Passados os 40 minutos, no máximo, prima o botão "O/I" para terminar a inalação mesmo que o preparado para aerossolização não tenha sido totalmente utilizado. Deixe o equipamento arrefecer durante 15 minutos para aumentar o tempo de vida útil do mecanismo que nebuliza o fármaco e retome a inalação.
- A semelhança do que acontece com a maioria dos aparelhos de aerossolterapia, é normal que uma determinada quantidade de medicamento (cerca de 0,2 ml) permaneça no nebulizador depois de terminada a inalação. Esta quantidade de medicamento (volume residual) não pode ser nebulizada.
- 9) Depois de cada tratamento, deixe o equipamento arrefecer durante alguns minutos e proceda aos trabalhos de limpeza, conforme descrito no capítulo "Limpeza e Manutenção".

#### Atenção:

- **Não obstante o equipamento possuir um dispositivo de controlo, não o ligue se as pilhas estiverem descarregadas (LED laranja acesa) ou se o medicamento tiver terminado para não o danificar.**
  - **Se a carga das pilhas estiver fraca, o aparelho desliga automaticamente depois de algum tempo, mesmo que o nebulizador ainda contenha preparado para aerossolização.**
  - A carga das pilhas diminui mesmo quando o dispositivo não é utilizado; assim sendo, retire-as quando o equipamento não for usado durante longos períodos de tempo.
  - Retire as pilhas gastas empurrando ligeiramente para dentro a lingueta da tampa do respectivo compartimento e levante-a.
- As pilhas são consideradas resíduos perigosos e, como tal, devem ser entregues em pontos de recolha selectiva para serem recicladas.
- Para mais informações sobre a eliminação de pilhas usadas, contacte a loja onde comprou o aparelho, a Câmara Municipal ou os serviços de eliminação de resíduos.

**Atenção: Por razões de segurança, as pilhas não devem ser retiradas por crianças com menos de 12 anos.**

O nebulizador é um equipamento sujeito a desgaste pelo que o seu tempo de vida útil depende de vários factores: tempo de utilização, utilização de medicamentos mais ou menos oleosos, manutenção e limpeza adequada após cada utilização.

O nebulizador pode ser usado 500 vezes ou durante 1 ano se se tratar de um tratamento inalatório standard.

Funcionamento com transformador ligado à corrente (vendido separadamente – código da peça: Laica ANE033): **Antes de cada utilização, limpe e desinfete cuidadosamente** o nebulizador, a tampa, o encaixe, o

bucal e as máscaras, conforme descrito no capítulo “Limpeza e Manutenção”. Ligue o transformador ao aparelho, insira a ficha na tomada e assegure-se que a tensão está correcta. Desenrole e estique o cabo tendo cuidado para que ninguém tropece nele.

**Atenção:** Utilize, única e exclusivamente, o transformador fornecido pela LAICA (qualquer outro transformador pode danificar o aparelho).

Assegure-se que a ficha não fica em contacto com os líquidos. Se necessitar de adaptadores ou de extensões, verifique se estão em conformidade com as normas de segurança em vigor.

A capacidade eléctrica e a capacidade máxima indicadas no adaptador não devem ser excedidas. Proceda tal como descrito nos pontos 3-9 do capítulo “Funcionamento com pilhas”. No fim do tratamento, desligue primeiro o dispositivo e retire depois o transformador da tomada. O transformador não pode ser utilizado para carregar pilhas recarregáveis.

**CONTAMINAÇÃO MICROBIANA**

No caso de doenças infecciosas e risco de contaminação microbiana, os acessórios só devem ser utilizados pelo próprio (nebulizador, bucal, encaixe das máscaras e máscaras). Consulte sempre o médico.

**LIMPEZA**

- Atenção! Superfície quente!**  
Antes de proceder à limpeza do aparelho, deixe-o arrefecer uma vez que o transdutor e o preparado para aerossolização residual aquecem durante a sua utilização.  
Limpe sempre o aparelho depois de ser utilizado para evitar que os resíduos do medicamento solidifiquem e danifiquem o mecanismo.
- Antes de iniciar a limpeza, retire as pilhas ou a ficha, caso o equipamento esteja ligado à corrente.
- Após cada utilização, levante a tampa do nebulizador e despeje eventuais restos de medicamento depositados no seu interior. Limpe o nebulizador e a esfera de nebulização da seguinte forma:
  - Deite água da torneira no nebulizador; ligue o aparelho e proceda à nebulização da água.
  - Quando a água estiver totalmente nebulizada, retire o nebulizador do equipamento pressionando o gancho que se encontra na parte inferior (fig.5).
  - Deite 10 ml de álcool etílico no nebulizador; deixe actuar durante 10 minutos e agite levemente o nebulizador. Retire o álcool etílico.
  - Coloque o nebulizador numa superfície plana, tal como ilustra a figura 6, e deite 1-2 ml de álcool etílico na esfera de nebulização. Deixe o álcool actuar durante 10 minutos e depois retire-o.
  - Passo o nebulizador por água corrente e deixe-o secar ao ar completamente.

**Atenção! Nunca limpe o nebulizador com um pano ou outro objecto.**

Utilize um cotonete embebido em álcool etílico para limpar os contactos eléctricos prateados situados na base do aparelho (topo da parte lateral) e do nebulizador (fundo da parte lateral). Passe novamente por água corrente e deixe secar. Em seguida, rode a esfera de nebulização no sentido dos ponteiros do relógio até os dois ganchos estarem alinhados (os dois parafusos dourados devem ficar voltados para baixo). Antes de colocar o nebulizador na unidade principal, verifique se está completamente seco. Em seguida, coloque-o na unidade principal e empurre-o ligeiramente para baixo até ouvir um “click”.

- Limpe a parte exterior do aparelho com um pano macio embebido em água e sabão neutro (não lave a unidade principal em água corrente e tenha cuidado para não deixar entrar nenhum líquido no equipamento).
- Recomenda-se desinfetar os acessórios após cada utilização para minimizar o risco de contaminação. Lave o bucal, o encaixe e as máscaras em água corrente e, em seguida, mergulhe-os durante 10 minutos numa solução com 1/4 de água destilada e 3/4 de álcool.

Terminada a desinfecção, seque os acessórios com uma gaze antes de voltar a utilizá-los. Não seque os acessórios com panos ou tecidos para não os danificar.

- Desinfecte todos os componentes antes de utilizar o equipamento pela primeira vez.**
- O aparelho, o nebulizador e os acessórios, devem estar completamente secos antes de serem utilizados.
- Coloque o aparelho e os respectivos acessórios na bolsa fornecida e guarde-a num local fresco e seco.

**ANOMALIAS, CAUSAS E ACÇÕES CORRECTIVAS:**

- A saída do vapor pode ser interrompida nos seguintes casos:
    - Durante o tratamento, o grau de inclinação do aparelho excedeu os 45°C. Mantenha o dispositivo de aerossolterapia na posição correcta durante a inalação. Consulte novamente o capítulo INSTRUÇÕES DE USO.
    - O medicamento colocado no nebulizador está quase no fim. O aparelho possui um dispositivo que o desliga automaticamente quando o medicamento está quase no fim.
    - As pilhas estão gastas. Quando a LED laranja acende, não ligue o aparelho para não o danificar. Substitua as pilhas ou ligue o equipamento à corrente eléctrica (caso tenha comprado o transformador).
    - O líquido a inalar apresenta bolhas. Retire as bolhas existentes no nebulizador abanando levemente o dispositivo de aerossolterapia para a frente e para trás, e prima o botão “O/I”.
  - O aparelho não funciona correctamente depois de um longo período de não utilização:
    - Verifique se ficaram restos de medicamento no nebulizador. Lave e seque o nebulizador, seguindo as instruções referidas no capítulo “Limpeza”.
    - Verifique se existem restos de medicamento na esfera de nebulização e nos acessórios: bucal, encaixes e máscaras. Lave e seque os componentes com um pano macio e seco.
- Para efectuar esta inspecção, deite no nebulizador 6 ml de água e ligue o aparelho. Se, decorridos 30 minutos, ainda houver água no nebulizador, significa que as aberturas estão obstruídas.

- Se assim for, proceda da seguinte forma:
- Deite 6 ml de água no nebulizador e adicione 2 gotas de vinagre.
  - Ligue o aparelho e aguarde até a nebulização estar concluída.
  - Limpe o aparelho seguindo as instruções referidas no capítulo “Limpeza”
- Se, depois disto, o aparelho continuar sem funcionar correctamente, proceda da seguinte forma (**só quando a primeira acção não corrigir o problema**):
- Incline o aparelho de aerossolterapia 90°C e coloque um pano seco por baixo porque podem escorrer algumas gotas.
  - Mantenha premido o botão “O/I” até o indicador luminoso de funcionamento violeta piscar uma vez.
  - Deite 2 ml de água na esfera de nebulização, de modo a que a nebulização se processe em sentido inverso no interior do nebulizador (fig.7).
  - Prima o botão “O/I” para desligar o aparelho logo que a água desaparece, uma vez que, neste modo, o equipamento não desliga automaticamente.

**ESPECIFICAÇÕES TÉCNICAS:**

- Alimentação:**
- 4 pilhas alcalinas de 1.5V AA LR6 (fornecidas com o equipamento)
  - Duração das pilhas: aproximadamente 100 minutos em funcionamento contínuo
  - Alimentação eléctrica (transformador vendido separadamente): AC 230V-50Hz 0.15A / DC 6.0V 0.4A
- Condições de funcionamento:**
- Temperatura: mín. 5°C; máx. 40°C

- Humidade relativa do ar: 15%–93% sem condensação
- Condições de armazenagem:**
  - Temperatura: mín. -25°C; máx. 70°C
  - Humidade relativa do ar: <93% sem condensação
  - Frequência de ultra-sons: 100 kHz
  - Taxa de nebulização média: cerca de 0,25ml /min.
  - Porcentagem de aerossol para inalação: 50% das partículas <5µm
  - Tamanho médio das partículas: 4.8µm
  - Volume máximo do produto a inalar: 10 ml = 10cc
  - Dimensões: 12,8 x 5,3 x 5,9 cm
  - Peso: 160 g (sem as baterias)

 Equipamento tipo BF

 Equipamento da Classe IIa

 Não utilize o equipamento ao ar livre

 Atenção! Leia as instruções

**IP22:** Grau de protecção dos invólucros dos equipamentos eléctricos, sendo que o primeiro dígito indica o grau de protecção contra a penetração de corpos sólidos estranhos (de 0 a 6), e o segundo, o grau de protecção contra a penetração de líquidos (de 0 a 8).

**COMPATIBILIDADE ELECTROMAGNÉTICA**

Este aparelho está em conformidade com as normas vigentes para a Compatibilidade Electromagnética (CEM) e foi concebido para uso doméstico: a potência de emissão é, de facto, extremamente reduzida pelo que é improvável que interfira com outros aparelhos. No caso de ser utilizado próximo de outros equipamentos, recomenda-se seguir as indicações constantes das tabelas que se encontram no fim das Instruções de Utilização.

Na verdade, os equipamentos que utilizam sistemas de comunicações móveis e sistemas de rádio podem interferir no funcionamento deste aparelho. Assim, no caso de surgirem anomalias durante o funcionamento, recomenda-se afastar os equipamentos que eventualmente possam estar na origem das interferências electromagnéticas e verificar se o desempenho funcional foi restabelecido.

Em caso de dúvidas, contactar o Serviço de Apoio ao Cliente ou consultar as tabelas referentes às emissões electromagnéticas que se encontram a seguir às presentes instruções.

**PROCESSO DE ELIMINAÇÃO (Dir. 2012/19/Eu-WEEE)**

 O símbolo na parte inferior do dispositivo indica que o recolha separada de equipamentos eléctricos e electrónicos.  
No final da vida útil do dispositivo, não remova a misturas de resíduos urbanos sólidos, mas para eliminar um centro de recolha colocados especiais em sua área ou entregue ao comerciante, quando comprar um novo aparelho do mesmo tipo e para as mesmas funções. Caso o aparelho a ser eliminado tenha dimensões inferiores a 25 cm, é possível levá-lo até um ponto de venda com tamanho superior a 400 mq sem a obrigação de comprar um novo dispositivo similar.

Este procedimento derecolha separada de equipamentos eléctricos e electrónicos érealizado com o objectivo de uma política ambiental objectivos comunitários de salvaguarda, protecção e melhoria da qualidade ambiental e evitar os efeitos potenciais para a saúde humana devido à presença de substâncias perigosas em equipamentos ou uso inadequado,ou mesmo algumas de suas partes. Cuidado! Incorrecta disposição dos equipamentos eléctricos e electrónica pode levar a sanções.

**GARANTIA**

O sistema de garantia de 2 anos a contar da data da compra, que **devem ser certificadas pelo carimbo e assinatura do revendedor**. O recibo, deve manter-se junto. Este período é nos termos da legislação em vigor e só se aplica se o consumidor for um sujeito passivo e particular. Os produtos são projectados para uso doméstica e o seu emprego não é permitido em local público.

A garantia cobre apenas defeitos de fabricação e não se aplica se o dano foi causado por um acidente, abuso, negligência ou uso impróprio do produto.

Utilize apenas acessórios da marcas, o uso de outros podem fazer perde a validade da GARANTIA. Não abra por algum motivo o aparelho ao abrir a alteração, a garantia é definitivamente anulada.

A garantia não se aplica a peças sujeitas a desgaste e às pilhas quando são fornecidas. Após dois anos desde a compra, a garantia expira, neste caso, as intervenções de assistência técnica serão feitas por orçamento e consequente sujeitas a pagamento. Para informações sobre as intervenções para reparações ou substituição de produtos, contacte info@laica.com.. ou o seu fornecedor.

Todas as intervenções de reparação (Incluindo as de substituição do produto ou parte dele) não prorrogam a duração da garantia do produto original substituído.

O fabricante não se responsabiliza por quaisquer danos que podem, directa ou indirectamente, afectar as pessoas, coisas ou animais. Admitidos por não cumprir todos os requisitos especificados neste manual. Advertências sobre a instalação, utilização e manutenção dos equipamentos. A LAICA, sociedade secular, procura constantemente melhorar os seus produtos. Alterações ou substituições são da sua inteira responsabilidade pelo que o pode fazer livremente, não havendo lugar a reclamações. Para qualquer dúvida ou esclarecimento contacte:

**BENESSERE LAICA, SL**

P. Ind. El Pastoret C/Cataluña, 9-11 - 03640 - Monovar - Alicante - España  
 • Tel. 966961040 • Fax 966961046  
 E-mail: comercial@laicaspain.com • C.I.F. B-53613030

Gerät für Ultraschall-Aerosoltherapie von sehr feinem Design und neuester Technologie, das von einer außerordentlichen Geräuschlosigkeit gekennzeichnet ist. Durch die traditionellen Ultraschall-Aerosoltherapie-Geräte werden die Präparate für Inhalationen durch die Schwingung eines im Gerät vorhandenen piezoelektrischen Kristalls in Mikrotropfen von Flüssigkeit umgewandelt, die in die Luft dispergiert werden. Beim gegenständlichen Gerät erfolgt diese Umwandlung dagegen durch den Durchgang vom Medikament durch die Mikrolöcher einer Folie. Die Mikrotropfen des Medikaments mit einer Größe zwischen 1 und 5 µm können tief in die oberen und unteren Atemwege eindringen, wodurch die Wirkstoffe gezielt an den richtigen Stellen gebracht werden. Die Aerosoltherapie wird zur Behandlung von Lungenerkrankungen sowie bei Tracheitis, Asthma, Bronchitis, Sinusitis und Allergien angewandt. Außerdem können die Symptome von Schnupfen, durch Allergien hervorgerufene Reizungen und Hustenreiz sowie Schmerz und Druck in den Nasennebenhöhlen gelindert und die Atemwege befreit werden. Das Gerät ist hervorragend für den Gebrauch zu Hause geeignet. Es praktisch, einfach zu bedienen.

Bei der Herstellung des Geräts wurden die Vorgaben der europäischen Normen zur Sicherheit von medizinische elektrische Geräte beachtet (Norm EN 60601-1). Aufgrund der geringen Abmessungen ist Dieses Produkt hervorragend geeignet auf Reisen sowie dann, wenn am Tag mehrere Inhalationen durchgeführt werden müssen. Von der Verwendung ölhaltiger Medikamente, von Wirkstoffe mit Feststoffanteilen sowie von viscosen Lösungen und ätherische Öle wird abgeraten. **Die ärztlichen Anweisungen zu Medikament, dessen Dosierung sowie der Häufigkeit und Dauer der Inhalation müssen immer eingehalten werden.**

Laica S.p.A. - Viale del Lavoro, 10 – Fraz. Ponte  
36021 Barbarano Vicentino (VI) - Italy  
Made in China



**WICHTIG: VOR GEBRAUCH DIE IM VORLIEGENDEN HEFT ENTHALTENEN ANWEISUNGEN UND HINWEISE GENUAU LESEN, UND DAS HEFT SORGFÄLTIG AUFBEWAHREN.**

**ALLGEMEINE VORSCHRIFTEN**

Beim Gebrauch von Elektrogeräten sind einige grundlegende Regeln einzuhalten:

- Gleich nach dem Gebrauch und immer vor der Reinigung des Geräts und vor Hinzufügung oder Entfernung von Zubehörteilen immer den Stecker aus der Steckdose ziehen.
- Nicht am Stromkabel oder am Gerät selbst ziehen, um den Stecker aus der Steckdose zu nehmen.
- Wenn ein Elektrogerät ins Wasser fällt, darf nicht versucht werden, es herauszunehmen; sofort den Stecker aus der Steckdose ziehen.
- Das Gerät nicht benutzen, solange Sie sich baden oder duschen.
- Das Gerät nie in Wasser oder andere Flüssigkeiten tauchen.
- **Das Gerät darf nicht unbeaufsichtigt eingeschaltet bleiben. Kinder und behinderte Menschen dürfen das Gerät nicht ohne Aufsicht eines Erwachsenen benutzen.**
- Dieses Gerät darf nur für den Zweck verwendet werden, für den es entwickelt wurde, und auf die in den Bedienungsanweisungen angegebene Art und Weise. Jeder andere Gebrauch ist unsachgemäß und daher gefährlich. Der Hersteller haftet nicht für Schäden, die durch unsachgemäßen oder falschen Gebrauch verursacht werden.
- Das Verpackungsmaterial darf nicht in Reichweite von Kindern aufbewahrt werden (Erstickungsgefahr).
- Vor dem Gebrauch ist sicherzustellen, dass das Gerät keine sichtbaren Schäden aufweist. Benutzen Sie es im Zweifelsfall nicht und wenden Sie sich an Ihren Händler.
- Das Gerät im Falle von Defekt und/oder Betriebsstörung sofort ausschalten und keine Eingriffe aus Eigeninitiative ausführen. Wenden Sie sich für Reparaturen immer an Ihren Händler.
- Das Gerät von Wärmequellen fernhalten.

- Beim Einstecken bzw. Ziehen des Steckers und bei der Betätigung des Funktionsauswahl-Drehknopfes müssen die Hände trocken sein.
- Das gegenständliche Gerät ist nur mit der Spannung zu verwenden, die in diesem Handbuch angegeben ist.
- Gerät mit nicht gegen die Durchdringung von Flüssigkeiten geschütztem Gehäuse.
- Das Gerät nicht neben elektromagnetischen Hochfrequenz-Ermittern verwenden.
- Das Gerät darf nicht an einem Ort verwendet werden, an dem entzündliche Gase oder sehr viel Staub vorhanden sind.
- **Das Gerät nicht anwenden, ob es keine Flüssigkeit in der Zerstäubungskammer gibt, oder wenn ihre Menge unzureichend ist.**
- Kein gepulvertes Medikament, kein gepulvertes mit flüssigen Arzneimitteln verknüpftes Medikament und keine sauren Medikamenten mit dieser Vorrichtung verwenden. Kein Wasser zerstäuben. Immer Salzlösung verwenden.
- **Die Vorrichtung immer nach jedem Gebrauch reinigen, um das Restmedikament nicht verfestigen zu lassen und demzufolge den Mechanismus nicht zu beschädigen.**
- Während der Inhalation muss das Gerät von den Augen entfernt gehalten werden, da einige Medikamente diese reizen und/oder ein Brennen auslösen kann.
- Das Gerät darf ausschließlich mit den Originalzubehör eingesetzt werden, das in der Bedienungsanleitung angegeben ist.
- Die Unterbrechung der Stromversorgung, plötzliche Störungen oder andere unpassende Betriebsbedingungen können dazu führen, dass das Gerät unbrauchbar wird. Daher wird empfohlen, ein Ersatzgerät oder zusätzliche Medikamente (wie mit dem/der behandelnden Arzt/Ärztin abgesprochen) bereitzuhalten.
- Das Gerät nicht in einem Raum benutzen, indem zuvor ein Spray verwendet wurde. Soll das Gerät dennoch hier benutzt werden, muss der Raum zuvor gelüftet werden.

**WICHTIGE WARNUNGEN**

- Im Falle von Harnruhr oder andere Krankheiten, ist es empfohlen, sich an seinen Arzt zu wenden, bevor man sich der Inhalationstherapie unterzieht.
- Im Falle von Schwangerschaft sich an seinen Arzt wenden, bevor man sich der Inhalationstherapie unterzieht.
- Vor dem Gebrauch eines Präparats, mit dem Arzt klären, ob es für den Anwender geeignet ist. Ausschließlich die Arzneimittel anwenden, die von Ihrem Arzt verordnet oder empfohlen worden sind.
- Um das Präparat zu verdünnen, ausschließlich eine isotonische Lösung von Natriumchlorid anwenden, denn anderenfalls könnten sich Atemprobleme aufweisen.

**ZUBEHÖR / KOMPONENTEN**

- 1) Taste "O/I"
- 2) Anzeige für Betrieb ("O/I") und niedriger Batteriestand
- 3) Abdeckung der Vernebelungskammer
- 4) Vernebelungskammer
- 5) Zerstäubungsverteiler
- 6) Verbindungshaken der Vernebelungskammer
- 7) Mundstück
- 8) Inhalationsmaske für Erwachsene
- 9) Inhalationsmaske für Kinder
- 10) Verbindungsschlauch der Masken
- 11) Batteriefach
- 12) Anschluss für Netzstrom

- 13) Transformator für Netzstrombetrieb (nicht Teil der Ausstattung)
- 14) Aufbewahrungstasche
- 15) Batterien

**GEBRAUCHSANLEITUNG**

Dieses Gerät kann mit 2 Alkalibatterien 1,5 V AA LR6 oder mithilfe eines Transformators durch Netzstrom betrieben werden (nicht Teil der Ausstattung, kann aber separat erworben werden, Artikelnummer Laica ANE033).

Gebrauch mit Batteriebetrieb:

- 1) **Vor jedem Gebrauch müssen Vernebelungskammer, Abdeckung, Verbindungsschlauch, Mundstück und Inhalationsmaske gründlich gereinigt und desinfiziert werden, wie im Abschnitt "Reinigung und Wartung" beschrieben.**
- 2) Das Batteriefach öffnen, indem die Verschlusslasche der Abdeckung leicht nach innen gedrückt und dann nach oben gezogen wird. Die beiden Alkalibatterien 1,5 V AA einsetzen und dabei die angegebene Polung beachten. Die Abdeckung schließen. **Kein Akkus verwenden.**
- 3) Das Gerät auf eine flache Oberfläche stellen.
- 4) Die Zerstäubungskammer auf die Haupteinheit positionieren und sie leicht nach unten drücken, bis man klicken hört. (Abb. 1). Den Deckel der Zerstäubungskammer öffnen, indem man das Häkchen nach Außen zieht. Die Aufnahmefähigkeit der Zerstäubungskammer ist 10 cc. Das Medikament eingießen, und dabei achten, die Maximalkapazität nicht zu überschreiten (die Anzeigen sind auf der Kammer selbst angegeben), um zu vermeiden, dass die Flüssigkeit herausströmt und dass sie dabei ins Gerät selbst durchdringt und es beschädigt (Abb. 4). Dabei auch die Anweisungen zum Gebrauch und zur Dosierung des Produktes beachten, das man gerade verwendet. Sollte dieses Produkt mit einer isotonischen Lösung von Natriumchlorid verdünnt werden, zuerst die Lösung in die Zerstäubungskammer eingießen und dann das Produkt mit der angegebenen Dosierung hinzufügen.
- 5) **Vorsicht! Es ist möglich, das Gerät nur dann anzuwenden, wenn das Medikament in die Zerstäubungskammer eingegossen worden ist!**
- 6) Die Zerstäubungskammer mit dem zweckmäßigen Deckel schließen und dabei achten ihn sachgemäß zu haken. An dieser Stelle das Mundstück oder den Verbindungsschlauch sowie die Inhalationsmaske für Erwachsene oder die für Kinder in die Abdeckung einsetzen, wie in den Abbildungen 2 und 3 gezeigt.

**Inhalation über das Mundstück:**

- Bei Beschwerden an den unteren Atemwege, z. B. Husten oder bronchialen Infekten, das Mundstück für die Inhalation verwenden.
- Aufrecht hinsetzen.
  - Das Mundstück in den Zerstäubungsverteiler einsetzen (siehe Abb.2).
  - Das Mundstück gut mit den Lippen schließen.
  - Langsam und tief durch den Mund einatmen und durch die Nase ausatmen.
  - Um die Wirksamkeit der Therapie zu verbessern, den Atem ein wenig nach der Einatmung anhalten. Während der Behandlung ruhig und entspannt bleiben. Regelmäßig und nicht zu schnell atmen. Möchte man kurz die Inhalation unterbrechen, das Mundstück vom Mund entfernen und es dann wieder einlegen.

**Vorsicht!** Während der Inhalationen mit Mundstück kann das Medikament sich manchmal innerhalb dem Mundstück ablagern.

In diesem Fall wird es empfohlen, am Ende der Behandlung:

- 1) Das Mundstück von der Zerstäubungsversorgungseinrichtung zu entfernen - dabei achten das Medikament nicht ausströmen zu lassen.
- 2) Das vorher im Mundstück abgelagerte Medikament wieder in die Zerstäubungskammer zu positionieren.

- 3) Das Restmedikament weiter zu inhalieren, wenn es mehr als 0,5 cc ist.
- Im Falle von Inhalation durch die Maske:**
- Die Inhalationsmaske ist für die Behandlung des Nase- und Rachenbereichs geeignet.
  - Aufrecht sitzen.
  - Das Verbindungsstück für die Masken zwischen der Zerstäubungsversorgungseinrichtung und der Maske anmontieren und dann beide Stücke verbinden.
  - Die Maske leicht gegen die Nase drücken. Die Maske muss Mund und Nase decken, ohne sie dabei zu quetschen.
  - Langsam und tief durch die Nase ein- und ausatmen. Um die Wirkung der Therapie zu steigern, den Atem ein wenig nach der Einatmung anhalten. Während der Behandlung ruhig und entspannt bleiben. Regelmäßig und nicht zu schnell atmen.
  - Möchte man kurz die Inhalation unterbrechen, die Maske für einige Augenblicke entfernen und sie dann wieder auf Nase und Mund stellen.
- 7) Das Gerät durch das Drücken der Taste "O/I" einschalten. Prüfen, dass die Warnlampe sich einschaltet (Blau Farbe). Während der Inhalation kann man das Gerät bis zu einem Winkel von max. 45°C vorwärts, rückwärts oder seitlich biegen, ohne dabei die Zerstäubung zu beeinträchtigen. Es wird auf jeden Fall empfohlen, das Gerät mit voller Zerstäubungskammer nicht zu schütteln, um mögliche Schäden wegen einer etwaigen Durchdringung von Flüssigkeiten ins Gerät zu vermeiden. Unverzüglich die Behandlung unterbrechen, wenn Sie während dieses Verfahrens Unbehagen spüren.
  - 8) Das Gerät ist mit einer automatischen Ausschaltvorrichtung ausgestattet, die aktiviert wird, wenn das Medikament fast aufgebraucht ist. Das Gerät in jedem Fall ausschalten, wenn kein Zerstäubungsdunst mehr ausgegeben wird. Das Gerät darf nicht eingeschaltet werden, wenn das Medikament aufgebraucht ist, da hierdurch Schäden verursacht werden können. Dafür ist das Gerät mit einer Überwachungsrichtung ausgestattet. Über den Schalter "O/I" kann das Gerät jeder Zeit ausgeschaltet werden.

**Wichtig:**

- Eine Behandlung sollte nicht länger als 15 Minuten dauern. Die Inhalation über den Schalter "O/I" auch dann beenden, wenn das Präparat noch nicht vollständig aufgebraucht ist. Um die Lebensdauer des Mechanismus zur Zerstäubung des Medikaments verlängern zu können, muss das Gerät eine Stunde lang abkühlen. Danach kann die Inhalation fortgesetzt werden.
- Wie beim Großteil der Verneblern für Aerosoltherapie verbleibt eine gewisse Menge des Medikaments (ca. 0,2 ml) der Vernebelungskammer. Das ist normal. Die Medikamentenmenge wird auch Restmenge und kann nicht vernebelt werden.
- 9) Nach jeder Behandlung das Gerät einige Minuten abkühlen lassen und danach, wie im Abschnitt "Reinigung und Wartung" beschrieben, reinigen.

**Achtung:**

- Das Gerät nicht versuchen einzuschalten, wenn die Batterien leer sind (Anzeigenleuchte für Batterien leer ist eingeschaltet) oder das Medikamente aufgebraucht ist, da hierdurch Schäden verursacht werden können. Dafür ist das Gerät mit einer Überwachungsrichtung ausgestattet.
- Ist die Ladung der Batterien niedrig, schaltet sich das Gerät nach kurzer Zeit automatisch aus. Das geschieht auch dann, wenn das Präparat zur Inhalation in der Vernebelungskammer noch nicht aufgebraucht ist.
- Das Ladung der Batterien verringert sich auch dann, wenn das Gerät nicht verwendet wird. Daher sollten die Batterien entfernt werden, wenn das Gerät über einen längeren Zeitraum nicht genutzt wird.
- Leere Batterien entfernen, indem die Verschlusslasche der Abdeckung des Batteriefachs leicht nach innen gedrückt und dann die Abdeckung nach oben gezogen wird. Die Batterien entnehmen und als Sondermüll bei den entsprechenden Sammelstellen zur Wiederverwertung entsorgen. Für weitere Informationen zur Entsorgung von leeren Batterien, das Geschäft, bei dem das entsprechende Gerät erworben wurde, die jeweilige



Stadtverwaltung oder den Entsorgungsdienst vor Ort kontaktieren.

**Achtung: Die Batterien sollten nicht von Kindern unter 12 Jahren entfernt werden.**

Die Vernebelungskammer besteht aus Material, das dem Verschleiß unterliegt und dessen Lebenszeit von vielen Faktoren abhängt, wie Betriebszeit, die Verwendung von ölhaltigen Medikamenten sowie eine ordnungsgemäße Wartung und Reinigung nach jedem Gebrauch.

Die Vernebelungskammer kann 500 Mal gebracht werden, was einer Therapiedauer von 1 Jahr entspricht.

Gebrauch mit Transformator für Netzstrom (nicht Teil der Ausstattung, kann aber separat erworben werden, Artikelnummer Laica ANE033):

**Vor jedem Gebrauch müssen Vernebelungskammer, Abdeckung, Verbindungsschlauch, Mundstück und Inhalationsmaske gründlich gereinigt und desinfiziert werden**, wie im Abschnitt "Reinigung und Wartung" beschrieben.

Den Transformator am Gerät (Netzstromanschluss) und danach an der Steckdose anschließen. Dabei darauf achten, dass Spannung die richtige ist. Das Kabel auf seiner gesamten Länge aufrollen und dabei darauf achten, dass niemand darüber stolpern kann.

**Achtung:** Ausschließlich den Transformator LAICA verwenden. Durch andere Transformatoren könnten das Gerät beschädigt werden. Sicherstellen, dass der Stromanschluss nicht mit Flüssigkeiten in Kontakt kommen kann. Sollten Adapter oder Verlängerungskabel notwendig sein, sicherstellen, dass diese den geltenden Sicherheitsvorschriften entsprechen. Die elektrische Leistung und die für den Adapter angegebene maximale Leistung dürfen nicht überschritten werden. Fortfahren wie unter den Punkten 3-9 des Abschnitts "Gebrauch mit Batteriebetrieb" beschrieben. Nach der Behandlung das Gerät zuerst ausschalten und danach den Transformator aus der Steckdose ziehen. Der Transformator kann nicht zum Aufladen leerer Batterien verwendet werden.

**MIKROBIELLE VERUNREINIGUNG**

Bei Erkrankungen mit Infektionsrisiko und Übertragung von Mikroben wird empfohlen, dass das Zubehör des Geräts (Vernebelungskammer, Mundstück, Verbindungsschlauch der Inhalationsmasken) jeweils nur von einer Person genutzt wird. Ärztlicher Rat muss in jedem Fall eingeholt werden.

**REINIGUNG**

1) **Achtung! Heiße Fläche!**

**Vor der Reinigung muss das Gerät abkühlen, da der Transduktor und das Inhalationspräparat sich während des Betriebs erhitzen.**

Nach jedem Gebrauch das Gerät reinigen, damit die Rückstände des Medikaments sich nicht verfestigen und so den Mechanismus beschädigen.

- 2) Vor der Reinigung die Batterien entfernen oder, beim Betrieb mit Netzstrom, den Stecker herausziehen.
- 3) Nach jedem Gebrauch die Abdeckung der Vernebelungskammer anheben und darin enthaltende Rückstände entfernen. Vernebelungskammer und Zerstäubungsverteiler wie folgt reinigen:
  - Leitungswasser in die Kammer geben, das Gerät einschalten und das Wasser zerstäuben.
  - Wurde das Wasser vollständig aufgebraucht, die Vernebelungskammer vom Gerät trennen, indem der Verbindungshaken an der Unterseite der Kammer gedrückt wird (siehe Abb.5).
  - 10 ml Äthylalkohol in die Vernebelungskammer geben und 10 Minuten wirken lassen. Die Vernebelungskammer danach leicht schütteln. Den Äthylalkohol entfernen.
  - Die Vernebelungskammer auf eine ebene Fläche abstellen, wie in der Abbildung 6 gezeigt, und in den Zerstäubungsverteiler 1 - 2 ml Äthylalkohol geben. Diesen 10 Minuten einwirken lassen, dann entfernen.

- Die Vernebelungskammer unter fließendem Wasser abspülen und an der Luft vollständig trocknen lassen. **Achtung! Die Vernebelungskammer darf nicht mit einem Tuch oder anderen Gegenständen getrocknet werden.**

Die verilberten elektrischen Kontakte am Unterbau des Gerät (oberer Seite) und der Vernebelungskammer (untere Seite) mit einem Wattestäbchen reinigen, das in Äthylalkohol getränkt wurde.

Bevor die Vernebelungskammer mit dem Gerät verbunden wird, muss sichergestellt sein, dass diese richtig trocken ist. Für den Anschluss die Kammer auf das Gerät setzen und leicht nach unten drücken, bis ein Klick zu hören ist.

- 4) Den Außenteil des Geräts mit einem weichen Tuch reinigen, dass mit Wasser und neutraler Seife befeuchtet wurde (das Gerät nicht unter fließendem Wasser reinigen und darauf achten, dass keine Flüssigkeit in das Gerät dringt).
- 5) Es wird empfohlen, alle Zubehörteile nach jedem Gebrauch zu desinfizieren, um ein Infektionsrisiko zu vermeiden. Hierfür Mundstück, Verbindungsschlauch und Inhalationsmasken unter fließendem Wasser abspülen und danach in ausreichend Wasser ca. 10 Minuten lang abkochen. Nach der Desinfektion die abgekochten Zubehörteile mit Mull abtrocknen und dabei darauf achten, sich an diesen nicht zu verbrennen. Um diese nicht zu beschädigen, dürfen die Zubehörteile nicht mit Tüchern oder Stoffen abgetrocknet werden.
- 6) **Auch vor dem ersten Gebrauch müssen alle Komponenten desinfiziert werden.**
- 7) Gerät, Vernebelungskammer und alle Zubehörteile müssen vor dem Gebrauch richtig trocken sein.
- 8) Das Gerät und alle Zubehörteil in der entsprechenden Aufbewahrungstasche an einem kühlen und trocknen Ort aufbewahren.

**STÖRUNG, URSACHE UND BEHEBUNG:**

- Die Ausgabe des Dampfs kann in folgenden Fällen unterbrochen werden:
    - Während der Behandlung wurde das Gerät um mehr als 45°C geneigt. Während der Inhalation die ordnungsgemäße Position für den Vernebler beibehalten. Den Abschnitt GEBRAUCHSANLEITUNG nochmals lesen.
    - Das Medikament in der Vernebelungskammer ist fast aufgebraucht. Das Gerät ist mit einer automatischen Ausschaltvorrichtung ausgestattet, die aktiviert wird, wenn das Medikament fast aufgebracht ist.
    - Die Batterien sind leer. Schaltet sich die orangefarbene Kontrollberichte ein, sollte nicht mehr versucht werden, das Gerät wieder einzuschalten, da dieses hierdurch beschädigt werden kann. Die Batterien müssen ausgetauscht oder das Gerät an den Netzstrom angeschlossen werden (wenn ein Transformator für den Netzstrombetrieb vorhanden ist).
    - In der Inhalationsflüssigkeit bilden sich Blasen. Die Blasen aus der Vernebelungskammer entfernen, indem das Gerät leicht vor und zurück bewegt wird. Danach die Taste "0/I" drücken.
  - Nachdem das Gerät längere Zeit nicht genutzt wurde, arbeitet es nicht mehr ordnungsgemäß:
    - Kontrollieren, dass sich in der Vernebelungskammer keine Medikamentenrückstände befinden. Die Vernebelungskammer reinigen, wie in Abschnitt "Reinigung" beschrieben.
    - Kontrollieren, dass sich keine Rückstände des Medikaments im Zerstäubungsverteiler und den Verbindungsschläuchen der Inhalationsmasken und des Mundstücks befinden.
- Für diese Kontrolle muss die Vernebelungskammer mit 6 ml Wasser gefüllt und das Gerät eingeschaltet werden. Sollte sich nach 30 Minuten immer noch Wasser in der Vernebelungskammer befinden, bedeute dies, dass die Öffnungen verstopft sind.

In diesem Fall wie folgt vorgehen:

- 1) Die Vernebelungskammer mit 6 ml Wasser füllen und 2 Tropfen Essig hinzugeben.
  - 2) Das Gerät einschalten und warten bis die Vernebelung abgeschlossen ist.
  - 3) Das Gerät reinigen, wie im Abschnitt "Reinigung" beschrieben.
- Sollte das Gerät auch nach diesem Eingriff nicht ordnungsgemäß funktionieren, kann wie folgt vorgegangen

werden (nur wenn der erste Behebungsversuch fehlgeschlagen ist):

- 1) Das Inhalationsgerät um 90°C neigen und ein trocknes Tuch unter das Gerät legen, da bei diesem Eingriff Flüssigkeit austreten kann.
- 2) Den Schalter "0/I" gedrückt halten, bis die Betriebsleuchte einmal violett aufleuchtet.
- 3) 2 ml Wasser in den Zerstäubungsverteiler geben, damit die Vernebelung in der Vernebelungskammer umgekehrt erfolgt (siehe Abb.7).
- 4) Sobald das Wasser in den Zerstäubungsverteiler gegeben wurde, das Gerät über die Taste "0/I" ausschalten, da sich das Gerät während des invertierten Funktionsmodus nicht automatisch ausschaltet.

**TECHNISCHE DATEN**

**Stromversorgung:**

- Teil der Ausstattung: 2 Alkalibatterien 1,5 V AA LRG
- Batterielebensdauer: ca. 100 Minuten bei Dauerbetrieb
- Netzstrombetrieb (über separat zu erwerbenden Transformator): AC 230V-50Hz 0.15A / DC 6.0V 0.4A

**Betriebsbedingungen:**

- Temperatur: min. 5°C - max. 40°C
- Luftfeuchtigkeit: 15% - 93% ohne Kondenswasserbildung

**Aufbewahrungsbedingungen:**

- Temperatur: min. -25°C - max. 70°C
- Luftfeuchtigkeit: <93% ohne Kondenswasserbildung
- Ultraschallfrequenz: 100 kHz
- Zerstäubung: ca. 0,25 ml/min.
- Prozentsatz des Aerosols bei der Inhalation: 50% der Partikel < 5 µm
- Durchschnittliche Größe der Partikel: 4,8µm
- Maximales Volumen des inhalierten Produkts: max. 10 ml = 10cc
- Maße: 12,8 x 5,3 x 5,9 cm
- Gewicht: 160 g (ohne Batterien)



Gerät des Typs BF



Gerät der Klasse IIa



Nicht unter freiem Himmel benutzen



Achtung! Die Gebrauchsanweisungen lesen

**IP22:** Schutzart von Gehäusen für elektrische Geräte, wobei die erste Zahl den Schutzzumfang eines Gehäuses bezüglich Berührung bzw. Fremdkörper (von 0 bis 6) und die zweite gegen Feuchtigkeit bzw. Wasser (von 0 bis 8) angibt.

**ELEKTROMAGNETISCHE VERTRÄGLICHKEIT**

Das vorliegende Gerät entspricht den Normen zur elektromagnetischen Verträglichkeit (EMV) und wurde für den häuslichen Gebrauch entworfen. Seine Emissionen sind extrem gering und es ist unwahrscheinlich, dass Interferenzen mit anderen Geräten entstehen. Sollte das Gerät in der Nähe von anderen Geräten verwendet werden, wird empfohlen, die Angaben in den Tabellen am Ende der Gebrauchsanweisung zu beachten.

Besondere Mobilgeräte zur Kommunikation und Funksysteme können sich auf die Funktionsweise dieses Artikels auswirken. Sollten Störungen während des Betriebs auftreten, muss das Gerät von den Vorrichtungen entfernt werden, welche mögliche elektromagnetische Interferenzen ausgelöst haben könnten. Danach die Leistungsfähigkeit des Geräts prüfen.

In jedem Fall sollten bei Fragen der Kundendienst kontaktiert oder die Tabellen zur elektromagnetischen Strahlung am Ende der Gebrauchsanweisung konsultiert werden.

**ENTSORGUNGVERFAHREN (Dir. 2012/19/Eu-WEEE)**



Das Symbol auf dem Boden des Geräts gibt die getrennte Müllsammlung der elektrischen und elektronischen Ausrüstungen an. Am Ende der Lebensdauer vom Gerät es nicht als gemischter fester Gemeindeabfall, sondern es bei einem spezifischen Müllsammllungszentrum in Ihrem Gebiet entsorgen oder es dem Händler zurückgeben, wenn Sie ein neues Gerät desselben Typ mit denselben Funktionen kaufen. Im Falle, dass das zu entsorgende Gerät von geringeren Ausmaßen als 25 cm ist, besteht die Möglichkeit, es an eine Verkaufsstelle von mehr als 400 mq ohne Pflicht des Erwerbs einer

ähnlichen Vorrichtung zurückzugeben. Diese Prozedur getrennter Müllsammllung der elektrischen und elektronischen Ausrüstungen wird im Hinblick auf eine zukünftige gemeinsame europäische Umweltschutzpolitik vorgenommen, welche darauf zielen wird, die Umwelt zu schützen und sichern, als auch die Umweltqualität zu verbessern und potentielle Wirkungen auf die menschliche Gesundheit wegen der Anwesenheit von gefährlichen Stoffen in diesen Vorrichtungen oder Missbrauch derselben oder von Teilen derselben zu vermeiden. Vorsicht! Die fehlerhafte Entsorgung von elektrischen und elektronischen Vorrichtungen könnte Sanktionen mit sich bringen.

**GARANTIE**

Die gegenständliche Vorrichtung ist für 2 Jahre vom Einkaufsdatum garantiert. Das Einkaufsdatum **ist durch den Stempel oder die Unterschrift vom Vertragshändler und durch den Kassenzettel zu beweisen, welche als Beilage zu diesem Dokument aufzubewahren sind.** Diese Periode stimmt mit der gültigen Gesetzgebung überein und wird erst dann angewandt, wenn der Verbraucher eine Privatperson ist. Laica-Produkte sind als Haushaltprodukte entworfen und dürfen nicht in öffentlichen Geschäften verwendet werden. Die Garantie deckt ausschließlich Produktionsfehler und ist nicht gültig, wenn der Schaden durch willkürliche Handlung, falschen Gebrauch, Nachlässigkeit oder Missbrauch vom Produkt entsteht. Ausschließlich die standardgelieferten Zubehörteile verwenden. Der Gebrauch von anderen Zubehörteilen kann das Ungültigkeitswerden der Garantie als Folge haben. Die Vorrichtung keinesfalls öffnen. Wird die Vorrichtung geöffnet oder missbräuchlich geändert, verfällt die Garantie endgültig. Die Garantie ist für verschleißbare Teile als auch für die Batterien nicht gültig, wenn diese letzten standardgeliefert werden. Die Garantie verfällt nach zwei Jahren vom Einkauf. In diesem Fall werden die Serviceeingriffe gegen Zahlung vorgenommen. Für Auskünfte über Serviceeingriffe – eingeschlossen in der Garantie oder gegen Zahlung – schreiben Sie bitte an info@laica.com. Für in den Garantiebedingungen eingeschlossene Reparatur- und Austauscheingriffe ist keine Sorte von Beitrag zu leisten. Im Falle von Ausfällen sich an den Vertragshändler wenden. KEINE direkte Lieferung zur LAICA vornehmen. Alle Eingriffe nach Garantiebedingungen (Austausch vom Produkt oder von einem Teil desselben eingeschlossen) werden die Dauer der ursprünglichen Garantieperiode für den ausgetauschten Produkt nicht verlängern. Der Hersteller lehnt jede Haftung für etwaige direkte oder indirekte Schäden an Personen, Sachwerten und Haustieren ab, welche von der Missachtung der Vorschriften entstehen, welche im zweckmäßigen Gebrauchshandbuch enthalten sind – vor allem mit Rücksicht auf Hinweise über Installation, Gebrauch und Wartung der Vorrichtung. Die Firma Laica, welche ständig nach der Verbesserung der eigenen Produkte strebt, behält sich das Recht vor, ohne Voranmeldung ihre Produkte vollkommen oder teilweise nach Herstelleranfordernissen zu ändern, ohne dass dadurch irgendwelche Haftung seitens der Firma Laica oder ihrer Vertragshändler entsteht.

Ο νεφελοποιητής υπερήχων υψηλό σχεδιασμό και νέας τεχνολογίας, χαρακτηρίζεται από την απόλυτη απουσία θορύβου.Με τους κλασικούς νεφελοποιητές υπερήχων, τα σκεύασματα για τις εισπνοές μετααχηματίζονται, μέσω τολάντωσης ενός πιεζοηλεκτρικού κρύσταλλου που βρίσκεται μέσα στη συσκευή, σε μικροσταγονίδια που αωρούνται στον αέρα. Στον παρόντα νεφελοποιητή, αυτή η μετατροπή γίνεται με τη διάλωση του φαρμάκου από τις μικρο-οπές ενός ελάσματος. Τα μικροσταγονίδια του φαρμάκου, με διαστάσεις μεταξύ 1 και 5µm, καταφέρνουν νε διεσπύσουν σε βάθος στις άνω και κάτω αναπνευστικές οδούς, επιφέροντας τα ενεργά συστατικά στα σωστά σημεία, στοχευμένα. Η θεραπεία με νεφελοποιητή είναι αποτελεσματική στις πνευμονικές διαταραχές, την τραχιτιδα, το άσθμα, τη βρογχίτιδα, την ιγμοριτιδα και τις αλλεργίες. Επίσης, μπορεί να ανακουφίσει άμεσα τις διαταραχές που προκαλούν τα κρυώματα και αλλεργικοί ερεθισμοί και να μειώσει το βήχα, τον πόνο και τη συμπίεση στους παραρρινικούς κόλπους διευκολύνοντας την απόχρεμψη. Είναι εξαιρετική συσκευή για οικιακή χρήση, πρακτική και απλή στη χρήση. Έχει κατασκευαστεί βάσει των ευρωπαϊκών οδηγιών που αφορούν τα δομικά κριτήρια για την ασφάλεια των ηλεκτροϊατρικών συσκευών (Κανονισμός EN 60601-1). Οι περιορισμένες διαστάσεις κάνουν αυτή τη διάταξη ιδιαίτερα άνετη για όποιον χρειάζεται να κάνει αρκετές εισπνοές την ημέρας και για όποιον ταξιδεύει συχνά. Συνιστάται η χρήση φαρμάκων με ελαιώδη βάση, ενεργά συστατικά με στερεά σωματίδια (αιώρημα) και πυκνορρευστων διαλυμάτων και αιθέρων ελαίων.

**Συνιστάται η τήρηση των υποδείξεων του γιατρού για το είδος του φαρμάκου που πρέπει να χρησιμοποιηθεί, τη δοσολογία, τη συχνότητα και τη διάρκεια των εισπνοών.**

Laica S.p.A. – Viale del Lavoro, 10 – Fraz. Ponte 36021 Barbarano Vicentino (VI), Italia  
Κατασκευασμένο στην Κίνα



**ΕΙΝΑΙ ΣΗΜΑΝΤΙΚΟ ΠΡΙΝ ΑΠΟ ΤΗ ΧΡΗΣΗ ΝΑ ΔΙΑΒΑΣΕΤΕ ΠΡΟΣΕΚΤΙΚΑ ΤΙΣ ΟΔΗΓΙΕΣ ΚΑΙ ΤΙΣ ΠΡΟΕΙΔΟΠΟΙΗΣΕΙΣ ΠΟΥ ΠΕΡΙΕΧΕΙ ΤΟ ΠΑΡΟΝ ΕΓΧΕΙΡΙΔΙΟ ΚΑΙ ΝΑ ΤΙΣ ΦΥΛΑΞΕΤΕ ΜΕ ΠΡΟΣΟΧΗ.**

**ΓΕΝΙΚΕΣ ΠΡΟΕΙΔΟΠΟΙΗΣΕΙΣ**

- Η χρήση οποιασδήποτε ηλεκτρικής συσκευής απαιτεί την τήρηση ορισμένων βασικών κανόνων:
- Αφαιρέστε την πρίζα αμέσως μετά τη χρήση και σε κάθε περίπτωση πριν την πλύνετε και πριν τοποθετήσετε ή αφαιρέσετε εξαρτήματα.
- Μην τραβάτε το καλώδιο τροφοδοσίας ή την ίδια τη συσκευή για να βγάλετε την πρίζα.
- Εάν η ηλεκτρική συσκευή πέσει στο νερό, μην προσπαθήσετε να την πιάσετε. Αφαιρέστε αμέσως το φις από την πρίζα.
- Μην χρησιμοποιείτε τη συσκευή στο μπάνιο ή στο ντους.
- Μη βυθίζετε τη συσκευή στο νερό ή σε άλλα υγρά.
- **Μην αφήνετε ποτέ τη συσκευή σε λειτουργία χωρίς επίτηρηση. Μην επιτρέπετε τη χρήση της συσκευής από παιδιά, άτομα με αναπηρία ή ειδικές ανάγκες χωρίς την επίτηρηση ενός ενήλικα.**
- Αυτή η συσκευή θα πρέπει να χρησιμοποιείται αποκλειστικά για τη χρήση για την οποία έχει σχεδιαστεί και με τον τρόπο που υποδεικνύουν οι οδηγίες χρήσης. Κάθε διαφορετική χρήση θα πρέπει να θεωρείται ακατάλληλη ή επικίνδυνη. Ο κατασκευαστής δεν μπορεί να θεωρηθεί υπεύθυνος για τυχόν βλάβες που προκύπτουν από την ακατάλληλη ή εσφαλμένη χρήση
- Φυλάξτε τη συσκευασία μακριά από παιδιά (κίνδυνος ασφυξίας).
- Πριν από τη χρήση βεβαιωθείτε ότι η συσκευή είναι αέραση χωρίς εμφανής βλάβες. Σε περίπτωση αμφιβολίας, μη χρησιμοποιείτε τη συσκευή και απευθυνθείτε στο σημείο πώλησης.
- Σε περίπτωση βλάβης και/ή κακής λειτουργίας, σβήστε αμέσως τη συσκευή χωρίς να την αλλοιώσετε. Για επιδιορθώσεις απευθυνθείτε στο σημείο πώλησης.
- Φυλάξτε τη συσκευή μακριά από πηγές θερμότητας.
- Βεβαιωθείτε ότι τα χέρια σας είναι στεγνά όταν βάζετε και βγάζετε το καλώδιο από την πρίζα ή όταν επεμβαίνετε στη συσκευή.

- Η παρούσα συσκευή θα πρέπει να χρησιμοποιείτε μόνο με την τάση που αναφέρεται στο παρόν εγχειρίδιο.
- Συσκευή με περιβλήμα που δεν προστατεύεται από την είσοδο υγρών.
- Μη χρησιμοποιείτε τη συσκευή κοντά ηλεκτρομαγνητικούς πομπούς υψηλής συχνότητας.
- Μη χρησιμοποιείτε τη συσκευή παρουσία εύφλεκτων αερίων και σε περιβάλλοντα με πολύ σκόνη.
- **Μη χρησιμοποιείτε τη συσκευή αν ο θάλαμος εκνέφωσης δεν έχει υγρό ή αν η ποσότητα του υγρού είναι περιορισμένη.**
- Μη χρησιμοποιείτε φάρμακο σε σκόνη ή φάρμακο σε σκόνη σε συνδυασμό με υγρό φάρμακα και όξινα φάρμακα με αυτή τη συσκευή. Μην ψεκάζετε νερό, χρησιμοποιείτε πάντα αλατώδες διάλυμα.
- **Καθαρίζετε πάντα τη συσκευή μετά από κάθε χρήση και μην αφήνεται το υπολειπόμενη φάρμακο να στερεοποιηθεί και να καταστρέψει τον μηχανισμό.**
- Κατά τη διάρκεια των εισπνοών, κρατήστε τη συσκευή μακριά από τα μάτια γιατί ορισμένα φάρμακα μπορεί να ερεθίσουν και/ή να κάψουν τα μάτια.
- Η διάταξη θα πρέπει να χρησιμοποιείται μόνο με τα αυθεντικά εξαρτήματα που αναφέρονται στο εγχειρίδιο χρήσης.
- Οι διακοπές ρεύματος, οι αναπάντεχες βλάβες ή άλλες δυσμενείς καταστάσεις ενδέχεται να αχρηστέψουν τη διάταξη. Συνιστάται επομένως να έχετε μία εφεδρική συσκευή συσκευασίας φαρμάκου (όπως ορίζει ο γιατρός).
- Μη χρησιμοποιείτε στη συσκευή σε δωμάτιο που έχει προηγουμένως χρησιμοποιηθεί σπρέι. Σε περίπτωση που θέλετε να χρησιμοποιήσετε πάντως τη συσκευή , συνιστάται ο αερισμός του δωματίου πριν από την θεραπεία.

**ΣΗΜΑΝΤΙΚΕΣ ΠΡΟΕΙΔΟΠΟΙΗΣΕΙΣ:**

- Σε περίπτωση διαβήτη ή άλλων ασθενειών συνιστάται να συμβουλευτείτε τον γιατρό σας πριν υποβληθείτε σε θεραπείες εισπνοών.
- Οι γυναίκες σε περίοδο κύησης, συνιστάται να συμβουλευούνται τον γιατρό τους πριν υποβληθούν σε θεραπείες εισπνοών.
- Πριν χρησιμοποιήσετε το σκεύασμα, βεβαιωθείτε με τη βοήθεια του γιατρού σας, ότι είναι κατάλληλο για εκείνους οι οποίοι να το χρησιμοποιούσουν. Χρησιμοποιείτε μόνο φάρμακα που έχει συνταγογραφήσει ή συστήσει ο γιατρός σας.
- Για να αραιώσετε το σκεύασμα, χρησιμοποιήστε αποκλειστικά ισοτονικό διάλυμα, χλωριούχο νάτριο, διαφορετικά ενδέχεται να παρουσιαστούν αναπνευστικά προβλήματα.

**ΑΞΕΣΟΥΑΡ/ΕΞΑΡΤΗΜΑΤΑ**

- 1) Πλήκτρο "Ο/Ι"
- 2) Λυχνία λειτουργίας ("Ο/Ι") και άδειες μπαταρίες
- 3) Καπάκι του θαλάμου εκνέφωσης
- 4) Θάλαμος εκνέφωσης
- 5) Ακροφύσιο ψεκασμού
- 6) Στήριγμα θαλάμου ψεκασμού
- 7) Επιστόμιο
- 8) Μάσκα ενηλίκων
- 9) Παιδιατρική μάσκα
- 10) Προσάρτημα μασκών
- 11) Ώση μπαταριών
- 12) Παροχή λειτουργίας με ρεύμα
- 13) Μετααχηματιστής για χρήση με ρεύμα (δεν παρέχεται)
- 14) Θήκη φύλαξης
- 15) Μπαταρίες

**ΟΔΗΓΙΕΣ ΧΡΗΣΗΣ**

Η παρούσα συσκευή μπορεί να χρησιμοποιηθεί με 2 αλκαλικές μπαταρίες των 1,5 V AA LR6 ή με τον μετααχηματιστή για χρήση ρεύματος (που δεν παρέχεται αλλά μπορείτε να αγοράσετε ξεχωριστά, κωδικός ανταλλακτικού Laica ANE33).

**Χρήση σε λειτουργία με μπαταρίες:**

- 1) **Πριν από κάθε χρήση, καθαρίστε και απολυμάνετε τη συσκευή με προσοχή** το θάλαμο ψεκασμού, το καπάκι, το προσάρτημα, το επιστόμιο και τις μάσκες όπως αναφέρει η παράγραφος "Καθαρισμός και συντήρηση".
- 2) Ανοίξτε τη θήκη των μπαταριών, πατώντας ελαφρά το γλωσσίδι του καπακιού προς τα μέσα και τραβώντας το στη συνέχεια προς τα έξω. Τοποθετήστε τις 2 αλκαλικές μπαταρίες των 1,5 V AA με προσοχή ώστε να διατηρήσετε την πολικότητα που υποδεικνύεται. Κλείστε με το καπάκι. **Μη χρησιμοποιείτε επαναφορτιζόμενες μπαταρίες.**
- 3) Τοποθετήστε τη συσκευή και επίπεδη επιφάνεια.
- 4) Τοποθετήστε το θάλαμο ψεκασμού στην κεντρική μονάδα και πατήστε απαλά προς τα κάτω μέχρι να ακούσετε το "κλικ" (δείτε εικ.1).

Ανοίξτε το καπάκι του θαλάμου ψεκασμού, τραβώντας μέχρι τέλους το στήριγμα. Η χωρητικότητα του θαλάμου ψεκασμού είναι 10 cc. Ρίξτε το φάρμακο με προσοχή ώστε να μην ξεπεράσει τη μέγιστη χωρητικότητα (οι ενδείξεις αναφέρονται στον ίδιο το θάλαμο) ώστε να αποφύγετε τη διαρροή του υγρού που θα διεσπύσει στην ίδια στη συσκευή και θα προκαλέσει βλάβη (εικ.4). Επίσης, ακολουθήστε με προσοχή τις υποδείξεις για τη χρήση και τη δοσολογία του προϊόντος που χρησιμοποιείτε. Αν αυτό το προϊόν θα πρέπει να αραιωθεί με ισοτονικό διάλυμα χλωριούχου νατρίου, ρίξτε πρώτα το διάλυμα στο θάλαμο ψεκασμού και στη συνέχεια προσθέστε το προϊόν στη δοσολογία που υποδεικνύεται.

**Προσοχή! Μπορείτε να χρησιμοποιήσετε τη συσκευή μόνο αν το φάρμακο διοχετεύτηκε στο θάλαμο ψεκασμού!**

- 5) Κλείστε το θάλαμο ψεκασμού με το καπάκι του, με προσοχή ώστε να το αγκιστρώσετε σωστά.
- 6) Σε αυτό το σημείο, τοποθετήστε το επιστόμιο ή το προσάρτημα και τη μάσκα ενηλίκων/παιδιατρική μάσκα στο καπάκι όπως φαίνεται στις εικόνες 2 και 3.

**Σε περίπτωση εισπνοής με το επιστόμιο:**  
Σε περίπτωση ενοχλήσεων στις αναπνευστικές οδούς, όπως πχ. βήχας ή βρογχικές φλεγμονές, χρησιμοποιήστε το επιστόμιο.

- Σε καθιστή θέση.
- Τοποθετήστε το επιστόμιο στο ακροφύσιο ψεκασμού (δείτε εικ.2).
- Σφίξτε καλά το επιστόμιο με το χείλη.
- Εισπνεύστε αργά και βαθιά από το στόμα και εκπνεύστε από τη μύτη. Για να βελτιώσετε την αποτελεσματικότητα της θεραπείας, κρατήστε τον αέρα που έχετε εισπνεύσει για λίγο. Κατά τη διάρκεια της εφαρμογής, παραμείνετε ήρεμοι και χαλαροί. Αναπνεύστε κανονικά και όχι πολύ γρήγορα. Αν θέλετε να διακοφείτε για λίγο τις εισπνοές, αφαιρέστε το επιστόμιο από το στόμα και τοποθετήστε το ξανά στη συνέχεια.

**Προσοχή!**

Κατά τη διάρκεια των εισπνοών με το επιστόμιο, ενδέχεται ο φάρμακο να επικαθίσει στο εσωτερικό του. Σε αυτή την περίπτωση συνιστάται, στο τέλος της εφαρμογής:

- 1) να αφαιρέσετε το επιστόμιο από το ακροφύσιο ψεκασμού με προσοχή ώστε να μη διαρρεύσει το φάρμακο.
- 2) τοποθετήστε ξανά το φάρμακο που έχει επικαθίσει στο επιστόμιο, μέσα στο θάλαμο ψεκασμού
- 3) προχωρήστε με τις εισπνοές του φάρμακου έχει απομείνει αν είναι περισσότερο των 0,5 cc.

**Σε περίπτωση εισπνοής με τη μάσκα:**  
Η μάσκα εισπνοών είναι κατάλληλη για την περιοχή της μύτης και του φάρυγγα.

- Σε καθιστή θέση.
- Τοποθετήστε το προσάρτημα των μασκών μεταξύ του ακροφυσίου ψεκασμού και της μάσκας και συνδέστε τα δύο μέρη.
- Κρατήστε τη μάσκα πατημένη ελαφρά στη μύτη. Η μάσκα θα πρέπει να καλύψει το στόμα και τη μύτη χωρίς να τα πατάει.
- Εισπνεύστε και εκπνεύστε αργά και βαθιά από τη μύτη. Για να βελτιώσετε την αποτελεσματικότητα της θεραπείας, κρατήστε τον αέρα που έχετε εισπνεύσει για λίγο. Κατά τη διάρκεια της εφαρμογής, παραμείνετε ήρεμοι και χαλαροί. Αναπνεύστε κανονικά και όχι πολύ γρήγορα. Αν θέλετε να διακοφείτε για λίγο τις εισπνοές, αφαιρέστε τη μάσκα για λίγο και τοποθετήστε την ξανά σε μύτη και στόμα.
- 7) Ανάψτε τη συσκευή πατώντας το πλήκτρο "Ο/Ι". Βεβαιωθείτε ότι η λυχνία ανάβει (γαλάζιο φως). Κατά τη διάρκεια των εισπνοών, μπορείτε να διπλώσετε τη συσκευή μέχρι τη μέγιστη γωνία. 45 °C εμπρός, πίσω και στο πλάι χωρίς να επηρεάζετε ο ψεκασμός. Συνιστάται να μην ανακινείτε τη συσκευή με το θάλαμο ψεκασμού γεμάτο ώστε να αποφύγετε πιθανές βλάβες που θα οφείλονται σε τυχαία διεύθυνση των υγρών στη συσκευή. Διακόψτε αμέσως τη θεραπεία εάν αισθανθείτε δυσφορία κατά τη διάρκεια της εφαρμογής.
- 8) Η συσκευή διαθέτει μία διάταξη αυτόματης εμπλοκής που απενεργοποιεί τη συσκευή όταν το φάρμακο έχει σχεδόν εξαντληθεί. Σβήνετε τη συσκευή σε κάθε περίπτωση, όταν η ροή ψεκασμού είναι μηδενική. Μην ανάβετε τη συσκευή αν το φάρμακο έχει εξαντληθεί καθώς μπορεί να προκαλέσει βλάβες. Σε κάθε περίπτωση, η συσκευή διαθέτει διάταξη ελέγχου.Μπορείτε να σβήσετε τη συσκευή ανά πάσα στιγμή πατώντας το διακόπτη "Ο/Ι".

- Σημάνσεις:**
- Μία θεραπεία εισπνοών δε θα πρέπει να διαρκέσει παραπάνω από 15 λεπτά. Τερματίστε τις εισπνοές πατώντας το διακόπτη "Ο/Ι" ακόμη και αν το σκεύασμα δεν έχει εξαντληθεί πλήρως. Αφήστε τη συσκευή να κρυώσει για μία ώρα ώστε να παρατείνετε τη διάρκεια ζωής του μηχανισμού που ψεκάζει το φάρμακο, μετά συνεχίστε τις εισπνοές.
  - Όπως και με τους περισσότερους νεφελοποιητές, στο τέλος των εισπνοών, μία ποσότητα φαρμάκου (περίπου 0,2 ml) παραμένει στο θάλαμο ψεκασμού: αυτό είναι απόλυτα φυσιολογικό. Αυτή η ποσότητα φαρμάκου που ονομάζεται υπόλειμμα, δεν μπορεί να ψεκαστεί
  - 9) Αφήστε τη συσκευή να κρυώσει για μερικά λεπτά και συνεχίστε με τον καθαρισμό όπως αναφέρει η παράγραφος "Καθαρισμός και συντήρηση" μετά από κάθε θεραπεία.

**Προσοχή:**  

- **Μην ανάβετε τη συσκευή αν οι μπαταρίες έχουν εξαντληθεί (πορτοκαλί λυχνία εξαντλημένων μπαταριών αναμμένη) ή αν το φάρμακο έχει εξαντληθεί καθώς μπορεί να προκληθούν βλάβες. Σε κάθε περίπτωση, η συσκευή διαθέτει διάταξη ελέγχου.**

- **Αν η στάθμη των μπαταριών είναι χαμηλή, η συσκευή θα σβήσει αυτόματα μετά από λίγο διάστημα ακόμη και αν στο θάλαμο ψεκασμού υπάρχει ακόμη το σκεύασμα για τις εισπνοές.**
  - Η φόρτιση των μπαταριών μεώνεται ακόμη και αν δε χρησιμοποιείτε, επομένως να αφαιρείτε τις μπαταρίες όταν δε χρησιμοποιείτε η συσκευή για μεγάλα χρονικά διαστήματα.
  - Αφαιρέστε τις εξαντλημένες μπαταρίες πατώντας ελαφρά το γλωσσίδι του καπακιού της θήκης προς τα μέσα και τραβώντας το στη συνέχεια προς τα έξω. Αφαιρέστε τις μπαταρίες και απορρίψτε τις ως ειδικό απόρριμμα στα σημεία συλλογής που υποδεικνύονται για την ανακύκλωση. Για περισσότερες πληροφορίες σχετικά με την απόρριψη των μπαταριών, επικοινωνήστε με το κατάστημα από το οποίο αγοράσατε τη συσκευή που περιείχε τις μπαταρίες, το Δήμο ή την τοπική υπηρεσία απόθεσης απορριμμάτων.
- Προσοχή: Για μεγαλύτερη ασφάλεια δε συνιστάται η αφαίρεση των μπαταριών να γίνεται από παιδιά κάτω των 12 ετών.**

Ο θάλαμος ψεκασμού είναι αναλώσιμο προϊόν και η διάρκεια ζωής τους εξαρτάται από πολλούς παράγοντες: χρόνος χρήσης, χρήση με φάρμακα περισσότερο ή λιγότερο ελαιώδη, συντήρηση και

καθορισμός με το σωστό τρόπο μετά από κάθε χρήση.  
Ο θάλαμος ψεκασμού μπορεί να χρησιμοποιηθεί 500 φορές ή για μία περίοδο στάνταρτ θεραπείας ίση με 1 χρόνο.

Χρήση με μετασχηματιστή για λειτουργία με ρεύμα (δεν παρέχεται αλλά μπορεί αγοραστεί. Εξχωριστά, κωδικός ανταλλακτικού Laica ANE033):

**Πριν από κάθε χρήση, καθαρίστε και απολυμάνετε τη συσκευή με προσοχή** το θάλαμο ψεκασμού, το καπάκι, το προσάρτημα, το επιστόμιο και τις μάσκες όπως αναφέρει η παράγραφος "Καθαρισμός και συντήρηση". Συνδέστε το μετασχηματιστή στη συσκευή (πρίζα λειτουργίας) και στην συνέχεια στην πρίζα ρεύματος με προσοχή ώστε η τάση να είναι σωστή. Ξετυλίξτε τι καλώδιο σε όλο το μήκος του με προσοχή ώστε να μην υπάρχει κίνδυνος κόποιος να σκοτώνει.

**Προσοχή:** Χρησιμοποιήστε μόνο το μετασχηματιστή που παρέχετε από την LAICA, άλλοι μετασχηματιστές μπορεί να προκαλέσουν βλάβη στη συσκευή.

Βεβαιωθείτε ότι η πρίζα δεν έρχεται σε επαφή με υγρά.  
Αν χρειαστούν προσαρμογείς ή προεκτάσεις, βεβαιωθείτε ότι συμβαδίζουν με τους ισχύοντες κανονισμούς. Η ηλεκτρική χωρητικότητα και η μέγιστη χωρητικότητα του προσαρμογέα δεν θα πρέπει να ξεπεραστούν ποτέ. προχωρήστε όπως περιγράφουν τα σημεία 3-9 της παραγράφου "Χρήση σε λειτουργία με μπαταρίες". Στο τέλος της θεραπείας, πρώτα αβήστε τη διάταξη και στη συνέχεια αφαιρέστε το μετασχηματιστή από την πρίζα.  
Ο μετασχηματιστής δεν μπορεί να χρησιμοποιηθεί για να φορτίσει της επαναφορτιζόμενες μπαταρίες.

**ΜΙΚΡΟΒΙΑΚΗ ΜΟΛΥΝΣΗ**

Παρουσία παθολογικών με κινδύνους λοιμώξεων και μικροβιακής μόλυνσης, συνιστάται η προσωπική χρήση των εξαρτημάτων (θάλαμος ψεκασμού, επιστόμιο, προσάρτημα μάσκας και μικρής μάσκας). Να συμβουλευέστε πάντα τον γιατρό.

**ΚΑΘΑΡΙΣΜΟΣ**

- 1) Προσοχή! Ζεστή επιφάνεια!**  
**Πριν προχωρήσετε σε καθαρισμό της συσκευής, αφήστε την να κρυώσει καθώς ο μετατροπέας και το σκεύασμα εισπνοής που υπολείπεται θα ζεσταθούν κατά τη διάρκεια της χρήσης.**  
Καθαρίζετε πάντα τη συσκευή μετά από κάθε χρήση και μην αφήνεται το υπολειπόμενη φάρμακο να στερεοποιηθεί και να καταστρέψει τον μηχανισμό.
- 2) Πριν από τις εργασίες καθαρισμού, αφαιρέστε τις μπαταρίες ή σε περίπτωση χρήσης ηλεκτρικού, βγάλτε την πρίζα.**  
Μετά από κάθε χρήση, ανασηκώστε το καπάκι από το θάλαμο ψεκασμού για να αδειάσετε τυχόν υπολείμματα από τον ίδιο το θάλαμο. Καθαρίστε το θάλαμο ψεκασμού και το ακροφύσιο ψεκασμού με τον ακόλουθο τρόπο:
  - ρίξτε νερό βρύσης μέσα στο θάλαμο. Ανάψτε τη συσκευή και ψεκάστε το νερό.
  - Όταν το νερό ψεκαστεί εντελώς, αφαιρέστε το θάλαμο ψεκασμού από τη συσκευή πατώντας το πλήκτρο που βρίσκεται στη βάση του θαλάμου (δείτε εικ.5).
  - ρίξτε 10 ml οινόπνευμα στο θάλαμο ψεκασμού. Αφήστε να δράσει για 10 λεπτά, στη συνέχεια ανακινήστε ελαφρά το θάλαμο ψεκασμού. Αφαιρέστε την αιθυλική αλκοόλη.
  - Ακουμπήστε το θάλαμο ψεκασμού σε μία επίπεδη επιφάνεια όπως δείχνει η εικόνα 6 και ρίξτε στο ακροφύσιο ψεκασμού 1-2ml αιθυλική αλκοόλη. Αφήστε το οινόπνευμα να δράσει για 10 λεπτά και στη συνέχεια αφαιρέστε το.
  - Περάστε το θάλαμο ψεκασμού από το τρεχούμενο νερό και αφήστε το να στεγνώσει φυσικά στον αέρα.

**Προσοχή! Μην καθαρίζετε ποτέ το θάλαμο ψεκασμού με πανί ή με άλλο αντικείμενο.**  
Καθαρίστε τις ασπένιες ηλεκτρικές επαφές στη βάση (άνω πλευράς) και στο θάλαμο

ψεκασμού (κάτω πλευρά) με μία μπατονέτα εμποτισμένη σε αιθυλική αλκοόλη.  
Πριν δεσετε το θάλαμο ψεκασμού στο κεντρικό μέρος, βεβαιωθείτε ότι έχει στεγνώσει εντελώς. Για να προσδέσετε ξανά τη συσκευή, τοποθετήστε το θάλαμο ψεκασμού στην κεντρική μονάδα και πατήστε απαλά προς τα κάτω μέχρι να ακούσετε το "κλικ".

- 4) Καθαρίστε το εξωτερικό μέρος της συσκευής με ένα απαλό πανί, εμποτισμένο σε νερό με σαπούνι (μην καθαρίζετε την κεντρική μονάδα βάζοντας την κάτω από το νερό και δώστε προσοχή ώστε να μην υπάρχει εισροή νερού στη συσκευή).**
- 5) Συνιστάται η απολύμανση των εξαρτημάτων μετά από κάθε χρήση** ώστε να περιοριστεί ο κίνδυνος λοιμώξεων. Σε αυτή την περίπτωση, ξεπλύνετε με τρεχούμενο νερό το επιστόμιο, το προσάρτημα και τις μάσκες και βράστε σε αρκετό νερό για 10 λεπτά περίπου. Μόλις ολοκληρωθεί η απολύμανση, στεγνώστε τα εξαρτήματα που έχετε βράσει με μία γάζα και με προσοχή να μην καείτε. Μην στεγνώνετε τα εξαρτήματα με πανιά ή ύφασμα ώστε να μην προκαλέσετε βλάβη.
- 6) Απολυμάνετε όλα τα εξαρτήματα ακόμη και την χρησιμοποιήσετε τη συσκευή για πρώτη φορά.**
- 7) Η συσκευή, ο θάλαμος ψεκασμού και όλα τα εξαρτήματα θα πρέπει να είναι απόλυτα στεγνά πριν από τη χρήση τους.**
- 8) Τοποθετήστε ξανά τη συσκευή και όλα τα εξαρτήματα σε δροσερό και στεγνό μέρος μέσα στη θήκη τους.**

**ΠΡΟΒΛΗΜΑΤΑ, ΑΙΤΙΕΣ ΚΑΙ ΛΥΣΕΙΣ:**

- Η παροχή του ατμού μπορεί να διακοπεί στις παρακάτω περιπτώσεις:
  - Κατά τη διάρκεια της θεραπείας η συσκευή έχει πάρει κλίση άνω των 45°C. Διατηρείστε τη σωστή θέση του νεφελοποιητή κατά τη διάρκεια των εισπνοών. Διαβάστε ξανά την παράγραφο ΟΔΗΓΙΕΣ ΧΡΗΣΗΣ.
  - Το φάρμακο που βρίσκεται μέσα στο θάλαμο ψεκασμού έχει σχεδόν εξαντληθεί. Η συσκευή διαθέτει μία διάταξη αυτόματης εμπλοκής που απενεργοποιεί τη συσκευή όταν το φάρμακο έχει σχεδόν εξαντληθεί.
  - Οι μπαταρίες έχουν εξαντληθεί. Όταν ανάβει η πορτοκαλί λυχνία, μην προσπαθήσετε να ανάψετε τη συσκευή γιατί μπορούν να προκληθούν βλάβες, ωστόσο συνεχίστε με την αντικατάσταση των μπαταριών ή συνδέστε τη συσκευή με το δίκτυο (αν έχετε αγοράσει τον μετασχηματιστή για τη χρήση του ρεύματος).
  - Το υγρό προς εισπνοή έχει φυσαλίδες. Απαλείψτε τις φυσαλίδες που υπάρχουν μέσα στο θάλαμο ψεκασμού ανακινώντας ελαφρά το νεφελοποιητή εμπρός-πίσω και πατήστε το πλήκτρο "ΟΙ" .
- Η συσκευή δεν λειτουργεί σωστά μετά από μεγάλη περίοδο αχρησίας:
  - Βεβαιωθείτε ότι μέσα στο θάλαμο ψεκασμού δεν υπάρχουν υπάρχον υπολείμματα φάρμακου. Καθαρίστε και στεγνώστε το θάλαμο ψεκασμού, όπως περιγράφεται στην παράγραφο "καθαρισμός".
  - Βεβαιωθείτε ότι δεν υπάρχουν υπολείμματα φάρμακου στο ακροφύσιο ψεκασμού και στα εξαρτήματα προσαρτημάτων των μασκών και του επιστομίου. Για να κάνετε αυτόν τον έλεγχο, γεμίστε το θάλαμο ψεκασμού με 6ml νερού και ανάψτε τη συσκευή. Αν περάσουν 30 λεπτά και υπάρχει ακόμη νερό μέσα στο θάλαμο ψεκασμού, σημαίνει ότι οι σπές έχουν μπλοκαριεί.

Σε αυτή την περίπτωση, προχωρήστε με τον παρακάτω τρόπο:  
 1) Γεμίστε το θάλαμο ψεκασμού με 6ml νερού και προσθέστε 2 σταγόνες ζυδι.  
 2) Ανάψτε τη συσκευή και περιμένετε το τέλος του ψεκασμού.  
 3) Καθαρίστε τη συσκευή όπως περιγράφεται στην παράγραφο "Καθαρισμός".  
 Αν η συσκευή δεν ψεκάζει σωστά ακόμη και μετά από αυτή την εργασία, μπορείτε να συνεχίσετε με τον ακόλουθο τρόπο (μόνο σε περίπτωση που το πρώτο μέτρο δεν λειτουργήσει):

- 1) Δώστε κλίση κατά 90° και βάλτε ένα καθαρό πανί κάτω από τη διάταξη γιατί κατά τη διάρκεια αυτής της εργασίας μπορεί να στάζει.
- 2) Κρατήστε πατημένο το διακόπτη "ΟΙ/" μέχρις ότου η λυχνία λειτουργίας να αναβοβλάηει 1 φορά σε μωβ.

- 3) Ρίξτε 2ml νερού στο ακροφύσιο έτσι ώστε ο ψεκασμός να γίνει αντίθετα στο εσωτερικό του θαλάμου ψεκασμού (δείτε.εικ.7).
- 4) Σβήστε τη συσκευή πατώντας το πλήκτρο "ΟΙ/" μόλις το νερό του ακροφυσίου έχει εξαντληθεί γιατί κατά τη διάρκεια της αντιστροφής διαδικασίας η συσκευή δεν σβήνει αυτόματα.

**ΤΕΧΝΙΚΑ ΧΑΡΑΚΤΗΡΙΣΤΙΚΑ**

- Τροφοδοσία:**
- Παρέχονται: 2 αλκαλικές μπαταρίες 1,5V AA LR6
  - Αυτονομία μπαταριών: περίπου 100 λεπτά συνεχούς χρήσης
  - λειτουργία στο δίκτυο (με μετασχηματιστή που μπορείτε να αγοράσετε Εξχωριστά): AC 230V-50Hz 0.15A / DC 6.0V 0.4A
- Συνθήκες λειτουργίας:**
- Θερμοκρασία: min 5°C, max 40°C
  - Υγρασία αέρα: 15%-93% χωρίς συμπύκνωση

- Συνθήκες φύλαξης:**
- Θερμοκρασία: min. -25°C, max. 70°C
  - Υγρασία αέρα: <93% χωρίς συμπύκνωση
  - Συχνότητα υπερήχων: 100 kHz
  - Ψεκασμός: περίπου 0,25ml/min.
  - Ποσοστό αερολύματος στην εισπνοή: 50% των μορίων < 5µm
  - Μέσο μέγεθος των μορίων: 4,8µm
  - Μέγιστος όγκος προϊόντος προς εισπνοή: max 10 ml = 10cc
  - Διαστάσεις: 12,8 x 5,3 x 5,9 cm
  - Βάρος: 160 g (χωρίς μπαταρίες)



Συσκευή τύπου BF

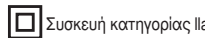

Συσκευή κατηγορίας IIa

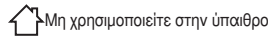

Μη χρησιμοποιείτε στην ύπαιθρο



Προσοχή! Διαβάστε τις οδηγίες χρήσης

**IP22:** βέλπες προστασίας των περιβλημάτων για ηλεκτρικές διατάξεις, όπου το πρώτο ψηφίο υποδεικνύει το βαθμό προστασίας από την διείδυση εξωτερικών στέρεων σωμάτων (από 0 ως 6) και το δεύτερο ψηφίο υποδεικνύει το βαθμό προστασίας από τη διείδυση υγρών (από 0 ως 8)

**ΗΛΕΚΤΡΟΜΑΓΝΗΤΙΚΗ ΣΥΜΒΑΤΟΤΗΤΑ**

Η παρούσα διάταξη συμμορφώνεται με τους ισχύοντες κανονισμούς αναφορικά με την ηλεκτρομαγνητική συμβατότητα (ΗΜΣ) και έχει κατασκευαστεί για χρήση εντός του οικιακού περιβάλλοντος: ως εκ τούτου, οι εκπομπές της είναι εξαιρετικά μειωμένες και καθίσταται απίθανη η δημιουργία παρεμβολών με άλλες συσκευές. Σε περίπτωση που θα πρέπει να χρησιμοποιηθεί κοντά σε άλλες συσκευές, συνιστάται να ακολουθήσετε τις υποδείξεις που αναφέρονται στους πίνακες στο τέλος των οδηγιών χρήσης. Ειδικές κινητές διατάξεις επικοινωνίας και ραδιοσυστήματα ενδέχεται να επιδράσουν στη λειτουργία της παρούσας διάταξης. Σε περίπτωση προβλημάτων κατά τη διάρκεια της λειτουργίας, συνιστάται να απομακρύνετε τη διάταξη από τυχόν άλλες διατάξεις που ενδέχεται να προκαλέσουν ηλεκτρομαγνητικές παρεμβολές και βεβαιωθείτε για την αποκατάσταση των επιδόσεων. Σε κάθε περίπτωση, για περαιτέρω αμφιβολίες, επικοινωνήστε με την τεχνική υποστήριξη ή συμβουλευτείτε τους ηλεκτρομαγνητικούς πίνακες που αναφέρονται στο τέλος των οδηγιών.

**ΔΙΑΔΙΚΑΣΙΑ ΑΠΟΡΡΙΨΗΣ (Dir. 2012/19/UE-WEEE)**

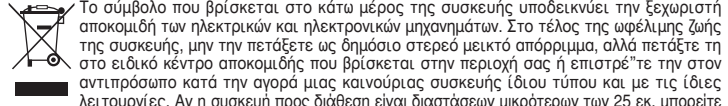

Το σύμβολο που βρίσκεται στο κάτω μέρος της συσκευής υποδεικνύει την Εξχωριστή αποκομιδή των ηλεκτρικών και ηλεκτρονικών αποκομιγμάτων. Στο τέλος της ωφέλιμης ζωής της συσκευής, μην την πετάξετε ως δημόσιο στερεό μεικτό απόρριμμα, αλλά πετάξτε τη στο ειδικό κέντρο αποκομιδής που βρίσκεται στην περιοχή σας ή επιστρέψτε την στον αντιπρόσωπο κατά την αγορά μιας καινούριας συσκευής ίδιου τύπου και με τις ίδιες λειτουργίες. Αν η συσκευή προς διάθεση είναι διαστάσεων μικρότερων των 25 εκ. μπορείτε να το παραδώσετε σε ένα σημείο πώλησης με διαστάσεις άνω των 400 τμ. Χωρίς υποχρέωση αγοράς νέας παρόμοιας διάταξης.Αυτή η διαδικασία της Εξχωριστής αποκομιδής των ηλεκτρικών και ηλεκτρονικών μηχανημάτων γίνεται με την προοπτική μιας κοινής περιβαλλοντικής πολιτικής με σκοπό την προστασία, τη φροντίδα και τη βελτίωση της ποιότητας του περιβάλλοντος και για την αποφυγή πιθανών επενεργειών στην υγεία των ανθρώπων που θα προκαλούνται από την παρούσα επικινδύνων ουσιών στα μηχανήματα αυτά ή από μια εσφαλμένη χρήση αυτών ή μερών τους. Προσοχή! Η μη σωστή απόρριψή των ηλεκτρικών και ηλεκτρονικών μηχανημάτων μπορεί να επιφέρει κυρώσεις.

**ΕΓΓΥΗΣΗ**

Η παρούσα συσκευή έχει εγγύηση 2 ετών από την ημερομηνία της αγοράς που πρέπει να τεκμηριώνεται με **σφραγίδα ή υπογραφή του αντιπροσώπου και με την αποδείξη πληρωμής που θα φροντίσετε να έχετε συνημμένη εδώ**. Η περίοδος αυτή είναι σύμφωνη με την ισχύουσα νομοθεσία και ισχύει μόνο σε περίπτωση ιδίωτη καταναλωτή. Τα προϊόντα Laica έχουν σχεδιαστεί για οικιακή χρήση και δεν επιτρέπεται η χρήση τους σε καταστήματα. Η εγγύηση καλύπτει μόνο ελαττώματα κατασκευής και δεν ισχύει όταν οι βλάβες έχουν προκληθεί από τυχαία γεγονότα, εσφαλμένη χρήση, αμέλεια ή ακατάλληλη χρήση του προϊόντος. Να χρησιμοποιείτε μόνο τα εξαρτήματα που παρέχονται. Η χρήση διαφορετικών εξαρτημάτων μπορεί να επιφέρει ακώρωμη της εγγύησης. Μην ανοίγετε τη συσκευή για κανένα λόγο. Αν ανοίξετε ή σκαλίσετε τη συσκευή, η εγγύηση ακυρώνεται οριστικά. Η εγγύηση δεν ισχύει για μέρη που υφίστανται φθορά λόγω χρήσης και για μπαταρίες που παρέχονται μαζί με τη συσκευή. Όταν περάσουν 2 χρόνια από την αγορά, η εγγύηση ακυρώνεται.

Σε αυτή την περίπτωση οι επεμβάσεις τεχνικής βοήθειας γίνονται με πληρωμή. Μπορείτε να ζητήσετε πληροφορίες για επεμβάσεις τεχνικής βοήθειας, είτε είναι μέσα στην εγγύηση είτε γίνονται με πληρωμή, επικοινωνώντας με το info@laica.com. Δεν χρειάζεται καμία συμβολή για επισκευές και αντικαταστάσεις προϊόντων που εμπίπτουν στους όρους της εγγύησης. Σε περίπτωση βλάβης απευθυνθείτε στον αντιπρόσωπο. ΜΗΝ αποστείλετε κατευθείαν στη LAICA. Όλες οι επεμβάσεις εντός της εγγύησης (όπου συμπεριλαμβάνονται και η αντικατάσταση του προϊόντος ή ενός εξαρτήματός του) δε θα παρατείνουν τη διάρκεια της περιόδου της αρχικής εγγύησης του προϊόντος που αντικαταστάθηκε. Η κατασκευαστική εταιρεία απορρίπτει κάθε ευθύνη για τυχόν βλάβες που μπορεί, άμεσα ή έμμεσα, να προκληθούν σε άτομα, αντικείμενα ή κατοικίδια ζώα εξαιτίας της μη τήρησης όλων των προδιαγραφών που υποδεικνύονται στο ειδικό φυλλάδιο οδηγιών και που αφορούν, ειδικά, τις προειδοποιήσεις σχετικά με την εγκατάσταση, τη χρήση και τη συντήρηση της συσκευής. Η επιχείρηση Laica, εφόσον ασχολείται συνεχώς με τη βελτίωση των προϊόντων της, διατηρεί το δικαίωμα να τροποποιήσει χωρίς καμία προειδοποίηση καθ' ολοκληρία ή εν μέρει τα προϊόντα της σε σχέση με τις ανάγκες παραγωγής, χωρίς αυτό να συνεπάγεται ευθύνη εκ μέρους της επιχείρησης ή των αντιπροσώπων της.



Aparat ultrasonic pentru terapia cu aerosol cu un design și tehnologie caracterizate prin silențiozitate. Cu ajutorul dispozitivelor tradiționale ultrasonice cu aerosol, medicamentul de inhalat este transformat prin oscilația unui cristal piezoelectric încorporat în aparat în picături dispersate în aer.

În acest dispozitiv pentru terapia cu aerosol, această transformare are loc prin trecerea medicamentului prin micro - orificiile unei site.

Micro-picăturile de medicament, cu dimensiuni cuprinse între 1 și 5 μm, pătrund în profunzime în căile respiratorii superioare și inferioare, transportând substanțele active la receptorii țintă.

Terapia cu aerosoli este eficientă în tratarea afecțiunilor pulmonare, a traheitelor, astmului, sinuzitelor și alergiilor; de asemenea, terapia cu aerosoli ameliorează rapid simptomele răcelii, iritațiilor de natură alergică și calmează tusea, durerea și ameliorează senzația de presiune la nivelul sinusurilor paranasale, favorizând expectorația.

Acest aparat se pretează excelent pentru utilizarea la domiciliu, fiind practic și ușor de folosit. Aparatul este fabricat în conformitate cu legislația europeană privind criteriile de fabricație pentru siguranța aparatelor electrice de uz medical (Norma EN 60601-1). Datorită dimensiunilor sale reduse, aparatul este extrem de ușor de folosit de către persoanele care au nevoie de mai multe ședințe de aerosoli pe zi și de către cele care călătoresc frecvent. Nu se recomandă utilizarea de medicamente sub formă de suspensii (particule solide suspendate) pe bază de ulei, soluții viscoase și uleiuri esențiale.

**Vă rugăm să respectați întotdeauna indicațiile medicului privind tipul, doza, frecvența și durata inhalărilor pentru tipul de medicament recomandat de acesta.**

Laica S.p.A. - Viale del Lavoro, 10 – Fraz. Ponte

36021 Barbarano Vicentino (VI) - Italy

Made in China



**ÎNAINTE DE UTILIZARE CITIȚI CU ATENȚIE INSTRUCȚIUNILE DE FOLOSIRE DAR ȘI AVERTISMENTELE DIN MANUAL. PĂSTRAȚI MANUALUL ÎN LOC SIGUR.**

#### AVERTISMENTE

Utilizarea oricărui aparat electric presupune respectarea unor reguli fundamentale:

- Scoateți din priză aparatul după folosire, dar și înainte de curățare sau montarea/demontarea accesoriilor.
- Nu scoateți aparatul din priză prin bruscare.
- Dacă aparatul cade în apă, nu încercați să îl scoateți, scoateți-l din priză imediat.
- Nu folosiți aparatul în timpul dușului.
- Nu introduceți aparatul în apă sau în alte lichide.
- **Nu lăsați niciodată aparatul în funcțiune fără să fie supravegheat. Nu lăsați copiii, persoanele invalide sau cu dizabilități să utilizeze aparatul fără să fie supravegheați de un adult.**
- Acest aparat trebuie folosit numai pentru scopul pentru care este destinat și în conformitate cu instrucțiunile de utilizare. Orice altă utilizare este considerată improprie și prin urmare periculoasă. Producătorul nu este responsabil pentru eventualele prejudicii cauzate de utilizarea necorespunzătoare.
- Nu lăsați ambalajul la îndemâna copiilor (pericol de sufocare).
- Dacă aparatul funcționează necorespunzător, opriți-l fără a încerca să îl reparați.
- Țineți aparatul departe de surse de căldură.
- Mâinile trebuie să fie uscate atunci când scoateți aparatul din priză sau când îl porniți.

- Acest aparat trebuie utilizat numai la puterea indicată în manual.
- Aparatul nu are protecție împotriva lichidelor.
- Nu folosiți aparatul în apropierea emițătorilor electromagnetici de frecvență înaltă.
- **Nu folosiți aparatul dacă în camera de pulverizare nu există lichid, sau dacă aceasta este prezent în cantități mici.**
- Nu utilizați aparatul în prezența gazelor inflamabile și în spații cu foarte mult praf.
- **Curățați întotdeauna aparatul după fiecare utilizare, nu lăsați ca medicamentul să se solidifice și să deterioreze mecanismul.**
- Nu folosiți în aparat medicamente pulbere, medicamente pulbere în asociere cu medicamente lichide sau medicamente acide. Nu nebulizați apa. Folosiți întotdeauna soluții saline.
- În timpul inhalărilor, țineți aparatul departe de ochi deoarece anumite medicamente pot să irite și/sau să ardă ochii.
- Aparatul trebuie să fie utilizat exclusiv cu accesoriile originale specificate în manualul de instrucțiuni.
- Întreruperile de curent, defecțiunile neașteptate sau alte condiții nefavorabile pot să facă aparatul neutilizabil. În acest caz, vă recomandăm să aveți la dispoziție un aparat de rezervă sau să utilizați un medicament alternativ (conform indicațiilor medicului).
- Nu utilizați aparatul într-o încăpere în care a fost utilizat un spray. Dacă totuși sunteți nevoiți să utilizați aparatul în aceste condiții, vă recomandăm să aerisiți încăperea înainte să începeți tratamentul.

#### AVERTISMENTE IMPORTANTE

- În caz de diabet sau alte boli, consultați medicul înainte de a iniția terapia prin inhalare.
- Femeile însărcinate trebuie să consulte medicul înainte de a începe terapia prin inhalare.
- Înainte de a folosi un preparat, întrebați medicul dacă acesta este potrivit. Folosiți medicamente prescrise de doctor.
- Pentru diluarea medicamentului, folosiți o soluție izotonică de clorură de sodiu, altfel pot apărea probleme respiratorii.

#### ACCESORII / COMPONENTE

- 1) Tastă "O/I"
- 2) Indicator luminos funcționare ("O/I") și baterii descărcate
- 3) Capac de închidere pentru camera de nebulizare
- 4) Camera de nebulizare
- 5) Duza de nebulizare
- 6) Clapetă de fixare a camerei de nebulizare
- 7) Piesa de gură
- 8) Mască pentru adulți
- 9) Mască pentru copii
- 10) Conector pentru mască
- 11) Lăcaș baterie
- 12) Ștecăr pentru conectare la rețea
- 13) Adaptor de rețea (opțional)
- 14) Husă practică
- 15) Baterii

#### INSTRUCȚIUNI DE UTILIZARE

Acest aparat poate fi utilizat cu 2 baterii alcaline de 1,5 V AA LR6 sau cu adaptorul de

## Instrucțiuni și garanție

rețea (nu este furnizat în kit dar poate fi cumpărat separat, codul piesei Laica ANE033).  
Utilizarea cu baterii:

- 1) **Înainte de utilizare, curățați și dezinfectați foarte bine** camera de nebulizare, capacul, conectorul, piesa de gură și măștile, urmând instrucțiunile din paragraful "Curățirea".
  - 2) Deschideți lăcașul bateriei apăsând ușor către interior clapeta de blocare a capacului lăcașului bateriei și apoi trageți în sus. Introduceți cele 2 baterii alcaline de 1,5 V AA respectând polaritatea indicată. Închideți capacul. **Nu utilizați baterii reincărcabile.**
  - 3) Puneți aparatul pe o suprafață plană.
  - 4) Puneți camera de nebulizare pe unitatea principală, apăsați încet până se aude "click" (fig.1). Deschideți carcasa camerei de nebulizare trăgând spre exterior cârligul mic. Capacitatea camerei de nebulizare este de 10 cc. Introduceți medicamentul, nu depășiți capacitatea maximă (indicațiile sunt marcate pe camera de nebulizare) pentru ca lichidul să nu se scurgă de aparat, deteriorându-l (fig.4).
- Urmați cu atenție instrucțiunile pentru utilizare și dozarea produsului. Dacă produsul trebuie diluat cu o soluție izotonică de clorură de sodiu, turnați prima dată soluția în camera de nebulizare apoi adăugați produsul, dozându-l conform indicațiilor.
- Atenție! Aparatul poate fi folosit numai dacă medicamentul a fost turnat în camera de nebulizare!**
- 5) Închideți cu atenție camera de nebulizare.
  - 6) Acum conectați de duza de nebulizare piesa de gură sau conectorul de mască și masca de adulți/ copii după cum este indicat în figurile 2 și 3.

#### Dacă efectuați inhalatii cu piesa de gură:

În cazul în care suferiți de afecțiuni ale căilor respiratorii cum ar fi tusea sau infecții respiratorii, utilizați piesa de gură.

- Stați cu spatele drept.
- Introduceți piesa de gură în duza de nebulizare (vezi fig.2).
- Strângeți muștiucul bine cu buzele.
- Inhalati încet și adânc prin gură și expirați pe nas. Pentru a mări eficacitatea terapiei, țineți-vă respirația pentru un timp după ce ați inhalat. În timpul tratamentului stați liniștit și relaxat. Respirați cu regularitate și nu prea repede. Dacă doriți să întrerupeți inhalatia, scoateți muștiucul din gură și apoi introduceți-l din nou.

#### Atenție!

În timpul inhalărilor cu muștiucul, unele medicamente se pot depune în acesta. În acest caz, vă sugerăm să procedați după tratament astfel:

- 1) deconectați muștiucul din duza de nebulizare cu atenție să nu iasă medicament afară.
- 2) repositionați medicamentul depus înainte în muștiuc înăuntrul camerei de nebulizare.
- 3) inhalati medicamentul rezidual, dacă e mai mult de 0,5 cc.

#### În caz de inhalare cu mască:

Masca pentru inhalări este potrivită pentru tratamentul zonei nazale si faringiene.

- Stați drept.
- Introduceți conectorul măștii dintre camera de nebulizare și mască și apoi conectați ambele părți.
- Țineți masca ușor apăsată pe nas; masca trebuie să acopere gura și nasul fără a le erturi.
- Inspirați și expirați încet și adânc prin nas. Pentru a mări eficacitatea tratamentului,

țineți-vă respirația pentru un timp după ce ați inhalat. În timpul tratamentului, rămâneți liniștit și relaxat. Respirați cu regularitate și nu prea repede.

Dacă doriți să întrerupeți inhalatia, îndepărtați masca pentru câteva momente și apoi puneți-o la loc peste nas și gură.

- 7) Porniți aparatul apăsând pe tasta "O/I". Asigurați-vă că luminile de avertizare sunt pornite (culoarea albastru deschis). În timpul inhalării, puteți să înclinați aparatul într-un unghi de 45° C înainte, înapoi sau într-o parte fără a pune în pericol nebulizarea. Totuși, nu este recomandat să scuturați aparatul cu camera de nebulizare plină, pentru a evita stricăciunile cauzate de o eventuală penetrare a lichidelor în aparat. Întrerupeți tratamentul imediat, dacă nu vă simțiți bine în timpul procedurii.

8) Aparatul este prevăzut cu un dispozitiv de oprire automată care dezactivează aparatul când medicamentul este consumat aproape în totalitate.

Aparatul trebuie oricum oprit când medicamentul de nebulizat s-a epuizat. Nu încercați să porniți aparatul dacă medicamentul s-a terminat pentru că există riscul să se defecteze. În orice caz, aparatul este prevăzut cu un dispozitiv de control. Aparatul poate fi închis în orice moment dacă apăsați butonul "O/I".

#### Important:

- O ședință de aerosoli nu trebuie să depășească 15 minute. Când doriți să întrerupeți tratamentul apăsați butonul "O/I" chiar dacă medicamentul nu s-a consumat de tot. Lăsați aparatul să se răcească timp de o oră pentru a prelungi durata de viață a mecanismului de nebulizare, apoi reluați tratamentul.
- Ca în cazul majorității aparatelor de nebulizare, la încheierea inhalării, o anumită cantitate de medicament (circa 0,2 ml) rămâne în camera de nebulizare: acest lucru este perfect normal. Această cantitate de medicament, denumită volum rezidual, nu poate fi inhalată.

- 9) Lăsați aparatul să se răcească timp de câteva minute și apoi curățați-l respectând instrucțiunile din paragraful "Curățirea" după fiecare ședință de tratament.

#### Atenție:

- **Nu încercați să porniți aparatul dacă bateriile sunt descărcate (indicatorul luminos portocaliu pentru baterii descărcate este aprins) sau dacă medicamentul a fost consumat în totalitate deoarece există riscul ca aparatul să se defecteze. În orice caz, aparatul este prevăzut cu un dispozitiv de control.**
- **Dacă nivelul bateriei este scăzut, aparatul se închide automat în scurt timp, chiar dacă preparatul de inhalat din camera de nebulizare nu s-a terminat.**
- **Nivelul bateriei va continua să scadă chiar dacă aparatul nu mai este folosit. Din acest motiv, trebuie să scoateți bateriile din aparat dacă nu îl veți folosi pentru o perioadă mai lungă de timp.**
- Scoateți bateriile descărcate apăsând ușor către interior clapeta de blocare a capacului lăcașului de baterii și apoi trageți capacul în sus. Scoateți bateriile și eliminați-le ca deșeu special în puncte speciale de colectare pentru reciclare. Pentru mai multe informații privind eliminarea bateriilor contactați magazinul din care ați cumpărat aparatul care conținea bateriile, Primăria sau serviciul local de colectare a deșeurilor.
- **Atenție: Pentru o cât mai mare siguranță, nu este recomandat ca bateriile să fie scoase de către copii mai mici de 12 ani.**

Camera de nebulizare este un material consumabil, viața utilă a acesteia depinzând de mai mulți factori: timpul de utilizare, utilizarea de medicamente mai mult sau mai puțin uleioase, întreținerea și curățarea corectă a acesteia după fiecare utilizare.



Camera de nebulizare poate fi utilizată de 500 ori sau pentru o perioadă de tratament standard de 1 an.

Utilizare cu adaptor de rețea (nu este furnizat în kit dar poate fi cumpărat separat, cod piesă Laica ANE033):

**Înainte de utilizare, curățați și dezinfectați foarte bine** camera de nebulizare, capacul, conectorul, piesa de gură și măștile, urmând instrucțiunile din paragraful "Curățirea". Conectați adaptorul la aparat (șteacă pentru conectare la rețea) și apoi la priza de curent, asigurându-vă în prealabil că voltajul este corect. Desfășurați cablul pe întreaga lungime și aveți grijă ca acesta să nu fie obstrucționat de niciun obstacol.

**Atenție:** Utilizați exclusiv adaptorul furnizat de LAICA, deoarece alte tipuri de adaptoare ar putea să ducă la defectarea aparatului.

Asigurați-vă că priza la care este conectat aparatul nu poate ajunge în contact cu lichide. În cazul în care trebuie să utilizați adaptoare sau prelungitoare, asigurați-vă că acestea corespund normelor de siguranță în vigoare. Capacitatea electrică și capacitatea maximă specificată pe adaptor trebuie să fie întotdeauna respectate.

Procedați conform instrucțiunilor de la punctul 3-9 din paragraful "Utilizarea cu baterii". La încheierea tratamentului, opriți mai întâi aparatul și după aceea scoateți adaptorul din priză. Adaptorul nu poate fi utilizat pentru a încărca baterii reincărcabile.

#### CONTAMINAREA CU MICROBI

În cazul afecțiunilor cu risc de infecție și contaminare cu microbi, este recomandat ca accesoriile (camera de nebulizare, piesa de gură, conectorul de mască și masca) să fie utilizate exclusiv de către persoana care urmează tratamentul. Cereți întotdeauna sfatul medicului.

#### CURĂȚAREA

##### 1) **ATENȚIE! Suprafețe calde!**

**Înainte de a curăța aparatul, lăsați-l să se răcească deoarece adaptorul și medicamentul de inhalat rezidual se încălzesc în timpul utilizării.**

Curățați întotdeauna aparatul după fiecare utilizare și nu lăsați medicamentul rezidual să se solidifice și să defecteze mecanismul.

2) Înainte de a curăța aparatul, scoateți bateriile sau, dacă l-ați alimentat la rețea, scoateți-l din priză.

3) După fiecare utilizare, ridicați capacul camerei de nebulizare și îndepărtați eventualele reziduuri de medicament. Curățați camera de nebulizare și duza de nebulizare după cum urmează:

- vârsați apă de robinet în camera de nebulizare; porniți aparatul și nebulizați apa.
- După ce ați nebulizat întreaga cantitate de apă, detașați camera de nebulizare apăsând clapeta de la baza acesteia (vezi fig.5).
- vârsați 10 ml de alcool etilic în camera de nebulizare; lăsați 10 minute să acționeze și apoi scuturați ușor camera de nebulizare. Îndepărtați alcoolul etilic.
- Puneți camera de nebulizare pe o suprafață plană așa cum este indicat în figura 6 și vârsați în duza de nebulizare 1-2 ml de alcool etilic. Lăsați să acționeze timp de 10 minute și apoi goiți.
- Puneți camera de nebulizare sub jet de apă curentă și lăsați-o la aer până se usucă complet.

**Atenție! Nu curățați niciodată camera de nebulizare cu cârpe sau alte obiecte.** Curățați contactele electrice argintate de la baza duzei de nebulizare (partea de sus)

și a camerei de nebulizare (partea de jos) utilizând un bețișcuș cu vată îmbibat în alcool. Înainte de a fixa camera de nebulizare pe unitatea principală, asigurați-vă că aceasta este perfect uscată. Pentru a fixa din nou camera de nebulizare, amplasați-o pe unitatea principală și apăsați ușor până când face clic.

- Curățați partea externă a aparatului cu o cârpă moale înmuiată în apă și săpun neutru (nu curățați unitatea principală sub jet de apă și aveți grijă să nu intre niciun fel de lichid în aparat).
- Vă recomandăm să dezinfectați accesoriile după fiecare utilizare pentru a limita riscul de infecții. În acest caz, limpeziți cu apă curentă piesa de gură, conectorul și măștile și apoi lăsați-le timp de 10 minute în apă care fierbe.
- La terminarea procesului de dezinfectare, uscați accesoriile cu comprese sterile având grijă să nu vă ardeți. Nu uscați accesoriile cu cârpe sau alte materiale pentru a nu le deteriora.
- Dezinfectați toate componentele inclusiv înainte de prima utilizare.**
- Aparatul, camera de nebulizare precum și toate accesoriile trebuie să fie perfect uscate înainte de utilizare.
- Puneți aparatul și toate accesoriile în husa specială și depozitați-l într-un loc răcoros și uscat.

#### PROBLEME, CAUZE ȘI SOLUȚII:

- Degajarea de vapori ar putea să se întrerupă în următoarele cazuri:
    - Dacă aparatul este înclinat la mai mult de 45°C în timpul tratamentului. Mențineți aparatul de aerosoli în poziție corectă în timpul inhalajilor. Citiți din nou paragraful **INSTRUCȚIUNI DE UTILIZARE**.
    - Medicamentul din camera de nebulizare s-a consumat aproape în totalitate. Aparatul este prevăzut cu un dispozitiv de oprire automată care dezactivează aparatul când medicamentul este consumat aproape în totalitate.
    - Bateriile sunt descărcate. Dacă indicatorul luminos portocaliu se aprinde, nu încercați să porniți aparatul deoarece există riscul ca acesta să se defecteze. Înlocuiți bateriile sau conectați aparatul la rețea (în cazul în care ați cumpărat adaptorul pentru conectare la rețea).
    - Lichidul pentru inhalajii conține bule. Eliminați bulele scuturând ușor înainte și înapoi aparatul de nebulizare, apoi apăsați tasta "O/I".
  - Aparatul nu funcționează corect după o perioadă lungă de neutilizare:
    - Asigurați-vă că nu sunt reziduuri de medicament în camera de nebulizare. Curățați și uscați camera de nebulizare conform instrucțiunilor din paragraful "curățirea".
    - Verificați să nu fie reziduuri de medicament în duza de nebulizare și în accesoriile conector, mască și piesa de gură.
- Pentru a efectua acest control, turnați 6 ml de apă în camera de nebulizare și porniți aparatul. Dacă după 30 minute mai este încă apă în camera de nebulizare, înseamnă că orificiile sunt astupate.

În acest caz, procedați după cum urmează:

- Turnați în camera de nebulizare 6 ml de apă și adăugați 2 picături de oțet.
  - Porniți aparatul și așteptați să se încheie ciclul de nebulizare.
  - Curățați aparatul conform instrucțiunilor din paragraful "Curățirea".
- Dacă aparatul nu nebulizează corect nici după această intervenție, procedați după cum urmează (această metodă trebuie aplicată doar dacă prima soluție nu a funcționat):
- Înclinați aparatul de nebulizare la 90°C și puneți o cârpă uscată dedesubt deoarece în timpul acestei operații este posibil să picure lichid.

## Instrucțiuni și garanție

- Țineți apăsat întrerupătorul "O/I" până când indicatorul luminos se aprinde 1 dată în violet.
- Turnați 2 ml de apă în duza de nebulizare astfel încât nebulizarea să aibă loc în sens invers, către interiorul camerei de nebulizare (vezi fig.7).
- Opriți aparatul apăsând tasta "O/I" imediat după ce apa din duză s-a terminat deoarece în direcție inversă de funcționare aparatul nu se oprește automat.

#### SPECIFICAȚII TEHNICE

##### Alimentare:

- În dotare: 2 baterii alcaline de 1,5V AA LR6
- Autonomie baterii: circa 100 minute de utilizare continuă
- Funcționare la rețea (cu adaptor care poate fi cumpărat separat): AC 230V-50Hz 0.15A / DC 6.0V 0.4A

##### Condiții de funcționare:

- Temperatura: min 5°C; max 40°C
- Umiditatea relativă a aerului: 15%-93% fără condens

##### Condiții de păstrare:

- Temperatura: min. -25°C; max. 70°C
- Umiditatea relativă a aerului: sub 93% fără condens
- Frecvența ultrasunete: 100 kHz
- Nebulizare: circa 0,25ml/min.
- Procent de aerosoli inhalați: 50% din particulele < 5μm
- Dimensiunea medie a particulelor: 4.8μm
- Volumul maxim de produs inhalat: max 10 ml = 10cc
- Dimensiuni: 12,8 x 5,3 x 5,9 cm
- Greutate: 160 g (fără baterii)

 Aparat de tip BF

 Aparat clasa II

 Nu utilizați aparatul afară!

 **Atenție!** Citiți instrucțiunile cu atenție pentru o utilizare corectă

#### IP22:

Gradul de protecție al carcaselor echipamentelor electrice, în care prima cifră indică gradul de protecție împotriva pătrunderii corpurilor străine (dela 0 la 6), iar a doua cifră reprezintă gradul de protecție împotriva pătrunderii lichidelor (de la 0 la 8).

#### COMPATIBILITATEA ELECTROMAGNETICĂ

Acest aparat corespunde legislației în vigoare privind compatibilitatea electromagnetică (EMC) și a fost realizat pentru aplicații de uz casnic: emisiile sale sunt atât de reduse încât probabilitatea de a interfera cu alte aparate este extrem de mică. În cazul în care este nevoie să utilizați aparatul în apropierea altor aparate, vă recomandăm să respectați indicațiile din tabelele de la sfârșitul libretului de instrucțiuni.

Dispozitivele mobile utilizate pentru comunicații și aparatele radio pot să compromită funcționarea acestui aparat.

Dacă observați anomalii în timpul funcționării, vă recomandăm să îndepărtați aparatul

de alte aparate care ar putea cauza interferențe electromagnetice și să verificați ulterior dacă acesta și-a reluat ciclul normal de funcționare.

În orice caz, dacă aveți orice neclarități, vă rugăm să contactați Serviciul de Asistență Clienți sau să consultați tabelele cu datele privind emisiile electromagnetice de la sfârșitul acestui libret de instrucțiuni.

#### PROCEDURI DE DEPOZITARE (Dir. 2012/19/Eu-WEEE)

 Simbolul de pe partea inferioară a aparatului indică colectarea separată a echipamentelor electrice sau electronice. Când aparatul nu mai este utilizat, nu îl depozitați împreună cu celelalte deșeuri, ci duceți-l la un centru de colectare din zonă sau la distribuitor atunci când achiziționați unul nou din aceeași gamă.

În cazul în care aparatul care trebuie casat are dimensiuni mai mici de 25 cm, acesta poate fi predat unui punct de vânzare cu suprafața mai mare de 400 mp fără a fi obligați să cumpărați un aparat nou similar. Procedura de depozitare a deșeurilor electrice și electronice respectă politica de mediu europeană care face referire la protejarea, păstrarea și îmbunătățirea calității mediului, precum și la evitarea efectelor potențiale asupra sănătății oamenilor datorită prezenței substanțelor periculoase sau datorită utilizării necorespunzătoare. Atenție! Depozitarea improprie a aparatelor electrice sau electronice duce la sancțiuni.

#### GARANȚIE

Prezentul aparat are garanție 2 ani de la data cumpărării, dată ce trebuie demonstrată de către stampila sau semnătura vânzătorului și de bonul fiscal, pe care trebuie să îl păstrați, atașat aici. Această perioadă este în conformitate cu legislația în vigoare și se aplică numai în cazul în care consumatorul este persoană fizică. Produsele Laica sunt proiectate pentru uz casnic și nu este permisă utilizarea acestora pentru servicii publice. Garanția acoperă numai defectele de producție și nu este valabilă dacă daunele sunt produse de un eveniment accidental, utilizare greșită, neglijență sau folosire incorectă a produsului. Utilizați numai accesoriile furnizate; utilizarea unor alte accesorii poate duce la anularea garanției. Nu desfaceți aparatul din niciun motiv, dacă îl desfaceți sau dacă îl manevrați, garanția se anulează automat.

Garanția nu se aplică pieselor supuse uzurii din cauza utilizării și din cauza bateriilor când acestea sunt furnizate din dotare. După 2 ani de la cumpărare, garanția expiră; în acest caz intervențiile de asistență tehnică vor fi efectuate contra cost. Puteți obține informații despre intervențiile de asistență tehnică, chiar dacă sunt în garanție sau contra cost, contactând info@laica.com.

Nu este necesar nicio contribuție pentru reparațiile și înlocuirile de produse care se încadrează în termenul de garanție. În caz de defecțiuni adresați-vă vânzătorului; NU expediți direct către LAICA. Toate intervențiile în garanție (inclusiv cele de înlocuire a produsului sau a unei componente) nu vor prelungi durata inițială a garanției produsului înlocuit.

Fabricantul neagă orice responsabilitate pentru eventualele daune care pot fi cauzate, direct sau indirect, persoanelor, lucrurilor și animalelor de companie din cauza nerespectării tuturor indicațiilor date în manualul de instrucțiuni corespunzător și care privesc în mod special instrucțiunile pe tema instalării, utilizării și întreținerii aparatului. Compania Laica, fiind mereu implicată în îmbunătățirea propriilor produse, are dreptul de a modifica fără niciun preaviz, complet sau parțial, propriile produse în raport cu nevoile de producție, fără ca acest lucru să implice o responsabilitate din partea companiei Laica sau din partea vânzătorilor acestora.

Ultrazvukový inhalátor pro aerosolovou terapii se vyznačuje špičkovým designem a novou technologií, spojenou s extrémně tichým provozem.

Při použití klasických ultrazvukových aerosolů jsou inhalační preparáty transformovány na bázi oscilace piezoelektrického krystalu uvnitř inhalátoru a následným rozptylem mikrokapiček ve vzduchu. U tohoto inhalátoru probíhá tvorba aerosolové mlhy průchodem léčivé látky přes mikroskopické otvory zhotovené ve speciální fólii.

Mikrokapičky léku, jejichž rozměry se pohybují v rozpětí od 1 do 5 µm, mají schopnost pronikat hluboko do horních a dolních cest dýchacích a dopravovat tak účinné látky cíleně na správné místo. Aerosolová terapie účinně pomáhá při respiračních potížích, tracheitidě, astmatu, bronchitidě, zánětu vedlejších dutin a alergiích; dále přináší okamžitou úlevu při obtížích spojených s nachlazením, ulevuje podrážděné sliznici a pomáhá zmírnit projevy dráždivého kašle, potlačuje bolest a nepříjemný tlak v paranazálních dutinách a usnadňuje odkašlávání. Inhalátor je výborný pro domácí použití, je praktický a snadno použitelný.

Je vyroben v souladu s aktuálními evropskými normami platnými v oblasti bezpečnosti zdravotnických elektrických přístrojů k domácímu použití (norma EN 60601-1). Malé rozměry jej činí zvláště pohodlným pro osoby, jejichž léčba vyžaduje více inhalací denně a které častěji cestují. Doporučujeme používat léky na olejové bázi s obsahem účinných látek s pevnými částicemi (suspenze), viskózní roztoky a esenciální oleje.

**Rovněž je nutné přísně dodržovat doporučení ošetřujícího lékaře z hlediska použitého léčiva, doporučeného dávkování, četnosti použití a délky trvání inhalace.**

Laica S.p.A. - Viale del Lavoro, 10 – Fraz. Ponte

36021 Barbarano Vicentino (VI) - Italy

Made in China



**PŘED POUŽITÍM SI POZORNĚ PŘEČTĚTE POKYNY A UPOZORNĚNÍ UVEDENÉ V TOMTO NÁVODU. NÁVOD PEČLIVĚ USCHOVEJTE PRO PŘÍPAD MOŽNÉHO POUŽITÍ V BUDOUCNU.**

#### OBECNÁ UPOZORNĚNÍ

Použití jakéhokoli elektrického přístroje vyžaduje pečlivé respektování několika zásadních pravidel:

- Okamžitě po použití vyjměte zástrčku inhalátoru ze sítě napájení – zásadně zařízení odpojujete ze sítě vždy před čištěním a manipulací s doplňkovým vybavením.
- Při odpojování ze sítě netahajte za přírodní kabel ani za přístroj.
- Pokud přístroj spadne do vody, před jeho vyjmutím z vody nejprve odpojte přírodní kabel ze sítě.
- Přístroj nepoužívejte při sprchování či koupeli.
- Inhalátor neponořujte do vody ani jiných tekutin.
- **Inhalátor neponechávejte v provozu bez dozoru. Nedovolte, aby přístroj používaly děti, invalidní a tělesně postižené osoby bez dozoru dospělé osoby.**
- Tento přístroj musí být používán výhradně k účelu, k němuž je koncipován, a to v souladu s pokyny výrobce. Jakékoli jiné použití je považováno za nesprávné a tudíž nebezpečné. Výrobce nenese odpovědnost za případné škody vzniklé v důsledku nevhodného či chybného použití.
- Obalový materiál odstraňte z dosahu dětí, jelikož může být zdrojem rizika (udušení).
- Před použitím inhalátoru se ujistěte o tom, že je přístroj kompletní a nevykazuje známky poškození. V případě pochybností inhalátor nepoužívejte a obraťte se na svého prodejce.
- Při zjištění poruchy či chybné funkce inhalátor okamžitě vypněte a nepoužívejte ho. Pro

účely opravy se obraťte vždy na svého prodejce.

- Inhalátor udržujte v dostatečné vzdálenosti od tepelných zdrojů.
- Při zapojování a odpojování přírodního kabelu do/ze sítě napětí a manipulaci s inhalátorem dbejte na to, abyste měli suché ruce.
- Hodnota napětí ze sítě při použití inhalátoru musí odpovídat hodnotě uvedené v návodu k použití.
- Přístroj není opatřen ochranným krytem proti průniku kapalín.
- Přístroj není vhodný k použití v elektromagnetických vysokofrekvenčních vysílačích.
- Přístroj nepoužívejte v prostředí s výskytem hořlavých plynů a ve velmi prašném prostředí.
- **Inhalátor nepoužívejte v případě, že v rozprašovací komoře chybí inhalační kapalina nebo je jí nedostatečné množství.**
- U tohoto přístroje nepoužívejte léčiva v prášku ani léčiva v prášku v kombinaci s léčivými tekutinami a kyselými. K rozprašování nepoužívejte vodu, ale vždy solnou mlhu.
- **Po každém použití inhalátor pečlivě vyčistěte od zbytkového léčiva, aby nedocházelo k nežádoucímu zatvrdnutí materiálu a následnému poškození mechanismu.**
- Při inhalování udržujte přístroj v dostatečné vzdálenosti od očí, jelikož některé léčivé prostředky mohou způsobit podráždění oční sliznice, projevující se silným pálením.
- Inhalátor používejte výhradně s originálními doplňky, které jsou uvedeny v návodu k použití.
- Přerušení dodávky elektrického napětí, neočekávané poruchy a jiné nepříznivé podmínky mohou rovněž způsobit poškození přístroje. Doporučujeme držet skladem dostatečné množství náhradních dílů a náhradních léčebných prostředků (dle doporučení lékaře).
- Inhalátor nepoužívejte v místnosti, kde byl proveden rozstřík spreje. Pokud chcete inhalátor i přesto použít, doporučujeme před zahájením inhalování zajistit dostatečné vyvětrání místnosti.

#### DŮLEŽITÁ UPOZORNĚNÍ:

- Pokud trpíte diabetem či jiným onemocněním, konzultujte použití inhalátoru s lékařem.
- Stejně doporučení k podstoupení inhalační terapie se týká i těhotných žen.
- Před použitím léčivého prostředku konzultujte vhodnost jeho použití s lékařem. Používejte pouze předepsané léky nebo léky doporučené lékařem.
- K naředění léčivého prostředku používejte výhradně izotonický roztok chloridu sodného, v jiném případě by mohlo dojít ke vzniku respiračních potíží.

#### DOPLŇKY / KOMPONENTY

- 1) Tlačítko "O/I"
- 2) Kontrolka chodu ("O/I") a indikátor vybité baterie
- 3) Víko rozprašovací komory
- 4) Rozprašovací komora
- 5) Vyvíječ aerosolu
- 6) Háček rozprašovací komory
- 7) Náústek
- 8) Masky pro dospělé
- 9) Masky pro děti
- 10) Spojovací díl pro masky
- 11) Příhrádka na baterie
- 12) Síťová zástrčka
- 13) Transformátor pro připojení do sítě (není součástí dodávky)
- 14) Praktické pouzdro
- 15) Baterie

#### UŽIVATELSKÉ POKYNY

Ultrazvukový inhalátor se používá se 2 bateriemi 1,5 V AA LR6 nebo s transformátorem připojeným do sítě napětí (není součástí dodávky, lze dokoupit samostatně – kódové označení náhradního dílu je Laica ANE033).

Použití s bateriemi:

- 1) **Před každým použitím pečlivě vyčistěte a dezinfikujte** rozprašovací komoru, víko, spojovací díl, náústek a masky podle pokynů v odstavci "Čištění a údržba".
- 2) Otevřete příhrádku na baterie tak, že mírně zatlačíte západku krytu směrem dovnitř a poté kryt povytáhněte směrem nahoru. Do příhrádky vložte 2 alkalické baterie typu 1,5 V AA – věnujte pozornost správné polaritě. Zavřete kryt příhrádky na baterie. **Nepoužívejte dobíjecí baterie.**
- 3) Inhalátor umístěte na rovnou plochu.
- 4) Rozprašovací komoru umístěte na hlavní jednotku a mírným stlačením směrem dolů ji zavčkněte (viz obrázek 1). Povytážením háčku směrem ven otevřete víko rozprašovací komory. Obsah rozprašovací komory je cca 10 ml. Nádobku inhalátoru naplňte potřebným množstvím inhalačního roztoku – dbejte na to, abyste nepřekročili maximální kapacitu (značka maximální hladiny je uvedena na rozprašovací komoře) a nedošlo k úniku rozprašovacího roztoku do inhalátoru a k jeho poškození (obr. 4). Věnujte pozornost pokynům týkajícím se použití a správného dávkování rozprašovacího roztoku. Pokud je inhalační roztok určen k naředění izotonickým roztokem chloridu sodného, naplňte roztokem nejprve rozprašovací komoru a poté přidejte potřebné množství produktu. **Pozor! Inhalátor lze použít až po naplnění rozprašovací komory potřebným množstvím léčiva!**
- 5) Zavřete víko rozprašovací komory – dbejte na správné uchycení zavíracího háčku.
- 6) Nyní připevněte k inhalátoru náústek nebo spojovací díl a inhalační masku pro dospělé či děti – viz obrázek 2 a 3.

**V případě použití náústku:**

- V případě potíží v oblasti horní části dýchacích, které se projevují například kašlem či zánětem průdušek, použijte náústek.
- Posadte se do vzpřímené polohy.
- Vsuňte náústek do vyvíječe inhalační mlhy (viz obr. 2).
- Stiskněte náústek pevně rty.
- Pomalu a zhluboka vdechujte inhalační roztok ústy a vydechujte nosem. V zájmu dosažení vyššího účinku terapie zadržte na malý okamžik vdechanou látku. Při vdechování se uvolněte a relaxujte. Vdechujte inhalační roztok pomalu a bezespeču. V případě, že potřebujete inhalaci nakrátko přerušit, vyjměte náústek z úst a poté jej opět stiskněte rty.

**Pozor!**

Při inhalování náústkem může dojít k tomu, že se léčivo nahromadí uvnitř náústku.

Po dokončení inhalování tedy doporučujeme provést následující postup:

- 1- Odpojte náústek z vyvíječe aerosolu – dbejte na to, aby nedošlo k úniku léku.
- 2- Vraťte léčivou látku dříve nahromaděnou v náústku zpět do rozprašovací komory.
- 3- V případě obsahu inhalačního roztoku nad 0,5 ml pokračujte v inhalaci.

**V případě použití inhalační masky:**

Inhalační maska je vhodná pro ošetření nosní a hltanové oblasti.

- Posadte se do vzpřímené polohy.
- Vsuňte spojovací díl masky mezi vyvíječ rozprašené mlhy a masku a obě části spojte.
- Masku lehce přitlačte na nos; maska musí zakrývat ústa a nos, aniž by je stlačovala.

- Lehce a pomalu zhluboka vdechujte a vydechujte nosem. V zájmu dosažení vyššího účinku terapie zadržte na malý okamžik vdechanou látku. Při vdechování se uvolněte a relaxujte. Vdechujte inhalační roztok pomalu a bezespeču. Pokud chcete inhalaci na krátkou dobu přerušit, sejměte masku na okamžik z obličejů a poté ji opět nasadte na nos a ústa.
- 7) Zapněte přístroj stiskem tlačítka "O/I". Ujistěte se, že se rozsvítila kontrolka modré barvy. Při inhalování je možno přístroj vychýlit až o 45 °C dopředu, dozadu nebo do stran, aniž by došlo k narušení rozprašování. Po naplnění rozprašovací komory nedoporučujeme inhalátorem třepat, aby se zamezilo možným poškozením v důsledku případného průniku kapaliny do přístroje. Pokud v průběhu inhalování začnete pociťovat nepříjemné pocity, okamžitě inhalaci přerušete.
- 8) Přístroj je vybaven systémem pro automatické zastavení. Tento systém inhalátor deaktivuje v případě, kdy obsah inhalačního roztoku v zásobníku klesne pod stanovenou mez. V případě vyčerpání vyvíjeného aerosolu přístroj vypne. Nesnažte se přístroj zapnout, pokud došlo k vyčerpání léčivého prostředku v nádobce inhalátoru. Mohlo by dojít k závažnému poškození přístroje. Inhalátor je v každém případě vybaven kontrolním systémem. Přístroj je možno kdykoli vypnout stisknutím tlačítka "O/I".
- Důležité:**
- Délka inhalační terapie by neměla překročit 15 minut. Inhalaci ukončete stisknutím tlačítka "O/I" i v případě, že nedošlo k celkovému vyčerpání inhalačního roztoku. Inhalátor nechte asi hodinu vychladnout – prodloužte tím životnost mechanismu k vyvíjení aerosolu. Poté je možno v inhalaci pokračovat.
- Stejně jako je tomu u většiny aerosolových inhalátorů, po skončení inhalování zůstane určité množství léčivé látky (cca 0,2 ml) v rozprašovací komoře – jedná se o zcela normální jev. Toto množství léčivého prostředku, tzv. zbytkové množství, již nelze pro inhalaci použít.
- 9) Přístroj nechejte na několik minut vychladnout a přistupte k čištění přístroje podle odstavce "Čištění a údržba". Postupujte tak po každém použití inhalátoru.

**Pozor:**

- **Nesnažte se přístroj zapnout v případě, že jsou baterie vybité (oranžová kontrolka, indikující stav vybití baterií, svítí) nebo v případě vyčerpání léčivého prostředku – hrozí riziko poškození přístroje. Inhalátor je v každém případě vybaven kontrolním systémem.**
- **Při nízké kapacitě nabití baterií se přístroj automaticky vypne i v případě, že v rozprašovací komoře se dopouští nachází inhalační roztok.**
- Kapacita nabití baterií se snižuje i v případě delší nečinnosti, pokud tedy inhalátor delší dobu nepoužíváte, vyjměte baterie z příhrádky.
- K vyjmutí vybitých baterií stlačte západku na krytu příhrádky baterií směrem dovnitř a poté povytáhněte kryt směrem nahoru. Vyjměte vybité baterie a odevzdejte je do nejbližšího střediska sběrných surovin, kde bude zajištěna jejich odpovídající recyklace. Podrobnější informace ohledně likvidace vybitých baterií získáte v prodejním místě, kde byl inhalátor zakoupen; odpovídající informace může poskytnout i obecní úřad a autorizované středisko sběrných surovin.
- **Pozor: Z bezpečnostních důvodů nedoporučujeme provádět výměnu baterií dětem do 12 let.**

Rozprašovací komora je spotřebním zbožím a její životnost závisí na mnoha faktorech: na době používání, typu používaného léčiva (s vyšším či nižším obsahem oleje), správnosti a četnosti prováděné údržby (po každém použití).

Životnost rozprašovací komory je 500 použití nebo 1 rok standardního používání v rámci terapie.

Použití se síťovým transformátorem (není součástí dodávky, lze jej zakoupit odděleně, kód náhradního dílu je Laica ANE033):

**Před každým použitím pečlivě vyčistěte a dezinfikujte** rozprašovací komoru, víko, spojovací díl, náustek a masku podle pokynů v odstavci "Čištění a údržba".

Připojte transformátor k inhalátoru pomocí síťové zástrčky. Ujistěte se, že hodnota napětí sítě odpovídá předepsané hodnotě pro napájení. Odviňte přírodní kabel v celé délce. Dejte pozor, aby o něj nemohl nikdo zakopnout.

Pozor: Používejte výhradně transformátory LAICA doporučené výrobcem, použití jiných transformátorů by mohlo přivodit poškození přístroje.

Ujistěte se o tom, že přírodní zásuvka nemůže přijít do styku s vodou.

Při použití adaptérů a prodlužovacích kabelů se ujistěte o tom, že odpovídají platným bezpečnostním normám.

Kapacita elektrického systému a maximální kapacita deklarovaná na adaptéru nesmí být překračována.

Postupujte v souladu s pokyny uvedenými v bodech 3–9 v odstavci "Použití s bateriemi".

Po použití nejdříve vypněte přístroj a poté vyjměte transformátor ze sítě napájení.

Transformátor není určen k nabíjení dobíjecích baterií.

#### MIKROBIOLOGICKÉ ZNEČIŠTĚNÍ

V případě použití inhalátoru v prostředí s rizikem infekce či biologického znečištění doporučujeme použití osobních doplňků (rozprašovací komora, náustek, spojovací díl pro masku). Pro případné doplňující informace se obračete na lékaře.

#### ČIŠTĚNÍ

1) **Pozor! Věnujte pozornost přítomnosti horkých povrchů!**

**Před zahájením čištění inhalátoru počkejte, dokud nevychladne – měnič i zbytkový inhalační prostředek se v průběhu použití zahřívají.**

Po každém použití inhalátor pečlivě vyčistěte od zbytkového léčiva, aby nedocházelo k nežádoucímu zatvrdnutí materiálu a následnému poškození mechanismu.

2) Před zahájením čištění vyjměte z příhrádky baterie, v případě napájení ze sítě vyjměte přírodní kabel ze sítě.

3) Po každém použití zdvihnete víko rozprašovací komory a vyprázdníte případné zbytky inhalačního roztoku. Vyčistěte důkladně rozprašovací komoru a vyvíječ aerosolu. Postupujte následujícím způsobem:

- Naplňte rozprašovací komoru vodou z vodovodu; poté přístroj zapněte a proveďte cyklus rozprašování vody.
- Po celkovém vyčerpání použitého množství vody stlačte háček na základně rozprašovací komory a opatrně ji vyjměte (viz obr.5).
- Naplňte rozprašovací komoru 10 ml etylalkoholu; nechejte působit po dobu 10 minut a lehce rozprašovací komoru protřepejte. Poté vylijte etylalkohol z rozprašovací komory.
- Položte rozprašovací komoru na rovnou plochu podle obrázku č. 6 a doplňte do vyvíječe aerosolu 1–2 ml etylalkoholu. Etylalkohol nechejte působit alespoň 10 minut a poté nádobku vyprázdněte.
- Vypláchněte rozprašovací komoru pod tekoucí vodou a nechejte vysušit na vzduchu. **Pozor! K čištění rozprašovací komory nikdy nepoužívejte hadříky ani jiné předměty.** Postříbřené elektrické kontakty základny s obsahem aerosolu (horní strana) a

rozprašovací komoru (spodní strana) očistěte vatovým tampónkem s obsahem etylalkoholu.

Před opětovným zasunutím rozprašovací komory do hlavní jednotky inhalátoru se ujistěte, že je dokonale vysušená. Při zpětném zasunutí do inhalátoru postavte rozprašovací komoru na hlavní jednotku a lehce komoru stlačte směrem dolů, až uslyšíte cvaknutí.

- 4) Vyčistěte vnější část inhalátoru pomocí měkkého hadříku, navlhčeného vodou s přísadou neutrálního čističského prostředku (nečistěte jednotku pod tekoucí vodou a dbejte na to, aby do vnitřní části inhalátoru nepronikla žádná kapalina).
- 5) Aby se zamezilo vzniku možných infekcí, doporučujeme dezinfikovat komponenty inhalátoru po každém použití. V tomto případě opláchněte pod tekoucí vodou náustek, spojovací díl a masky a vyvaňujte je ve vodě po dobu 10 minut. Po dezinfekci vysušte všechny komponenty gázou – pozor na popálení, jednotlivé komponenty mohou být stále horké. K sušení komponentů nepoužívejte hadříky či tkaniny, které by jej mohly poškodit.
- 6) **Všechny komponenty pečlivě dezinfikujte i před prvním použitím inhalátoru.**
- 7) Před použitím musí být inhalátor, rozprašovací komora i veškeré komponenty dokonale suché.
- 8) Přístroj spolu s jeho komponenty umístěte do pouzdra, které je součástí výbavy inhalátoru, a uložte na suché a dobře větrané místo.

#### PROBLÉMY, JEJICH PŘÍČINY A MOŽNÁ NÁPRAVA:

- Vyvíjení páry by se mohlo přerušit z následujících důvodů:

- Při provozu je inhalátor nakloněn o více než 45°C. Inhalátor udržujte při provozu ve správné poloze. Přečtěte si znovu odstavce UŽIVATELSKÉ POKYNY.
- V rozprašovací komoře se nachází pouze omezené množství inhalačního roztoku. Přístroj je vybaven systémem pro automatické zastavení. Tento systém inhalátor deaktivuje v případě, kdy obsah inhalačního roztoku v zásobníku klesne pod stanovenou mez.
- Baterie inhalátoru jsou vybité. Jakmile se rozsvítí oranžová kontrolka, nesnažte se přístroj zapínat, mohlo by dojít k jeho závažnému poškození. Vyměňte baterie nebo inhalátor připojte k síti napětí (v případě, že jste zakoupili transformátor pro připojení k síti).
- V inhalačním roztoku jsou bubliny. K odstranění bublin z inhalačního aerosolu jím lehce protřepejte a poté stiskněte tlačítko "O/I" .

- Přístroj vykazuje provozní potíže po dlouhém období nečinnosti:

- Zkontrolujte, zda se v rozprašovací komoře nenachází zbytky léčivého roztoku. Vyčistěte a pečlivě vysušte rozprašovací komoru podle pokynů uvedených v odstavci "Čištění".
- Zkontrolujte, zda se v otvorech komponentů nenachází zbytky léčivého roztoku – ve vyvíječi páry a ve spojovacích dílech pro masky a náustku. Naplňte rozprašovací komoru 6 ml vody a přístroj zapněte. Pokud se po uplynutí 30 minut v rozprašovací komoře stále nachází voda, znamená to, že otvory jsou zanesené.

V tomto případě postupujte následujícím způsobem:

- 1) Naplňte rozprašovací komoru 6 ml vody a přidejte 2 kapky octa.
  - 2) Přístroj zapněte a vyčkejte, dokud nedojde k ukončení fáze rozprašování.
  - 3) Přístroj pečlivě vyčistěte podle pokynů v odstavci "Čištění".
- Pokud přístroj nerozprašuje léčivou látku ani po provedení tohoto postupu, zkuste následující postup: (použít pouze v případě, že první řešení skončilo neúspěchem):
- 1) Nádobku s aerosolem naklonte o 90°C a vložte pod přístroj měkký savý hadřík pro případ, že by došlo k úniku aerosolu.
  - 2) Podržte stisknutý vypínač "O/I" , dokud kontrolka fialové barvy 1x nezabliká.
  - 3) Naplňte vyvíječ páry 2 ml vody tak, aby vyvíjená pára proudila do vnitřní části

## Informace a záruka

rozprašovací komory (viz obr.7).

- 4) Vzhledem k tomu, že při opakném provozním režimu se přístroj automaticky nevypíná, vypněte inhalátor stisknutím tlačítka "O/I" okamžitě, jakmile dojde k vyčerpání vody uvnitř vyvíječe páry.

#### TECHNICKÁ DATA

##### Napájení:

- Součást výbavy: 2 ks alkalické baterie 1,5V AA LR6
- Autonomie baterií: cca 100 minut nepřetržitého provozu
- Napájení ze sítě (s využitím externího transformátoru, který lze dokoupit): AC 230 V – 50 Hz 0,15 A / DC 6,0 V 0,4 A

##### Provozní podmínky:

- Teplota: min 5°C; max 40°C
- Vlhkost vzduchu: 15–93 % bez obsahu kondenzátu

##### Podmínky skladování:

- Teplota: min. -25°C; max. 70°C
- Vlhkost vzduchu: <93% bez obsahu kondenzátu
- Ultrazvuková frekvence: 100 kHz
- Rozprašování: cca 0,25 ml/min.
- Procentuální obsah inhalačního aerosolu: 50% částic < 5µm
- Průměrná velikost částic: 4,8µm
- Maximální objem inhalačního prostředku: max 10 ml = 10cm3
- Rozměry: 12,8 x 5,3 x 5,9 cm
- Hmotnost: 160 g (bez baterií)

 Přístroj typu BF

 Přístroj třídy IIa

 Není určeno k venkovnímu použití

 Pozor! Přečtěte si návod k použití

**IP22:** Stupeň ochrany elektrických zařízení krytem, kde první číslice označuje stupeň ochrany proti vniknutí pevných cizích těles (0 až 6) a druhá číslice stupeň ochrany proti vniknutí kapalin (0 až 8).

#### ELEKTROMAGNETICKÁ KOMPATIBILITA

Tento přístroj splňuje požadavky pro elektromagnetickou kompatibilitu (EMC) a je určen k domácímu použití: jeho emise elektromagnetického záření jsou proto velmi nízké. Rušení jiným elektrickým napájením zařízením se nepředpokládá. V případě nutnosti jeho použití v blízkosti jiných zařízení se doporučuje dodržovat pokyny uvedené v tabulkách na konci návodu k použití.

Na provoz tohoto výrobku mohou mít ve skutečnosti vliv určitá mobilní komunikační a rádiová zařízení. V případě, že se během provozu vyskytnou odchylky, doporučuje se přístroj vzdálit od jiných případných zařízení, která mohou být zdrojem elektromagnetického rušení, a ověřit obnovení náležité funkce.

V případě jakýchkoli pochybností kontaktujte zákaznický servis nebo nahlédněte do tabulek na konci tohoto návodu, které se týkají emisí elektromagnetického záření.

#### POSTUP PRO LIKVIDACI (Dir. 2012/19/Eu-WEEE)



Symbol na spodní straně přístroje označuje povinnost tříděného sběru odpadu elektrických a elektronických zařízení. Na konci životnosti přístroje jej nelikvidujte jako pevný směsný komunální odpad, nýbrž ve sběrném dvoře ve své oblasti, nebo jej vraťte distributorovi při nákupu nového přístroje téhož typu sloužícího ke stejnému účelu. V případě, že má spotřebič určený k likvidaci menší rozměry než 25 cm, je možné zaslat jej zpět do prodejního místa s půdorysnou plochou nad 400

m2 bez povinnosti nákupu nového podobného spotřebiče. Tento postup odděleného sběru elektrických a elektronických zařízení vychází z politiky Společenství, která má za cíl zachovat, chránit a zlepšovat životní prostředí a vyhnout se potenciálnímu dopadu nebezpečných látek v těchto zařízeních na lidské zdraví a nepatřičnému použití těchto zařízení či jejich částí.

Upozornění: Nesprávná likvidace elektronických a elektrických zařízení může mít za následek postih.

#### ZÁRUKA

Na tento přístroj se poskytuje záruka 2 roky od data zakoupení, které je nutné prokázat razítkem a podpisem prodejce a dokladem o zaplacení. Ten laskavě uschovejte společně se záručním listem. Tato lhůta je v souladu s platnou legislativou (Zákon o ochraně spotřebitele, č. 206 ze dne 6.9.2005) a je použitelná pouze v případech, kdy spotřebitel je soukromý subjekt. Výrobky Laica jsou určeny pro domácí použití a není povoleno jejich využívání ve veřejných zařízeních.

Záruka se vztahuje pouze na výrobní vady a nevztahuje se na škody způsobené nehodou, zanedbáním nebo nesprávným či nevhodným použitím výrobku. Používejte pouze dodávané příslušenství. Použití jiného příslušenství může mít za následek zánik záruky. Přístroj z žádného důvodu neotvírejte. V případě otevření či zásahu do přístroje záruka s konečnou platností zaniká. Záruka se nevztahuje na díly podléhající opotřebení a na baterie, pokud byly dodány v příslušenství. Po uplynutí 2 let od nákupu záruka zaniká a případné opravy v technickém servisu budou provedeny za úhradu. Informace o opravách v technickém servisu, ať již se jedná o opravy pokryté zárukou či za úhradu, si můžete vyžádat na adrese info@laica.com.

Za opravy a náhrady výrobků, na které se vztahuje záruka, nic neplatíte. V případě poruchy kontaktujte svého prodejce. NEZASÍLEJTE přístroj přímo společnosti LAICA. Jakékoli záruční práce (včetně výměny výrobku nebo jeho částí) neprodlužují původní záruční dobu nahrazeného výrobku.

Výrobce odmítá jakoukoli odpovědnost za případné škody, které mohou přímou nebo nepřímou vzniknout osobám, na majetku a domácích zvířatech v důsledku nedodržení veškerých požadavků uvedených v příslušném návodu, zejména pak výstrah týkajících se instalace, používání a údržby přístroje.

Společnost Laica neustále vylepšuje své výrobky a vyhrazuje si právo bez předchozího upozornění úplně či částečně upravovat své výrobky podle potřeb výroby, aniž to zakládá odpovědnost ze strany společnosti Laica či jejich prodeje.



Prístroj pre aerosólovú terapiu ultrazvukom s najvyššou verziou dizajnu a novou technológiou, s charakteristickou mimoriadnou tichosťou.

Pomocou klasických aerosólových prístrojov na báze ultrazvuku sa prípravky na inhalácie transformujú, prostredníctvom oscilácie piezoelektrického kryštálu nachádzajúceho sa v prístroji, na mikrovapky kvapaliny rozptýlené vo vzduchu.

V tomto aerosóle sa však táto transformácia uskutočňuje prostredníctvom prechodu lieku v mikrootvoroch, kovovej doštičky. Mikrovapky lieku s veľkosťou medzi 1 a 5 um, dokážu preniknúť do hĺbky v horných a dolných dýchacích cestách, pričom prinesú aktívne princípy v správnych bodoch a cieľeným spôsobom.

Aerosólová terapia je účinná pri liečbe pľúcnych chorôb, tracheitíde, astme, bronchitíde, sinusitíde a alergiách; okrem toho môže okamžite zmierniť choroby spôsobené nachladnutím a alergickými podráždeniami a oslabiť stimul kašľa, bolesti a pocitu tlaku v oblasti paranazálnych dutín umožňujúc vykašliavanie.

Je to vynikajúci prístroj na použitie v domácnosti, praktický, jednoducho sa používa.

Vyrába sa pri súčasnom dodržiavaní aktuálnych európskych noriem čo sa týka konštrukčných kritérií, bezpečnosti elektrozdravotníckych prístrojov a zariadení (Norma EN 60601-1). Vďaka zmenšeným rozmerom je tento produkt mimoriadne pohodlný pre osobu, ktorá potrebuje vykonať viac inhalácií za deň a pre osobu, ktorá často cestuje. Neodporúča sa použitie liekov na báze oleja, aktívnych princípov s pevnými elementmi (suspenzie), viskózných roztokov a esenciálnych olejov.

**Odporúča sa vždy dodržiavať informácie od lekára pre typ liečiva, ktoré sa má použiť, dávkovanie, frekvenciu a trvanie inhalácií.**

Laica S.p.A. - Viale del Lavoro, 10 – Fraz. Ponte

36021 Barbarano Vicentino (VI) - Italy

Made in China



**JE DÔLEŽITÉ SI PRED POUŽITÍM POZORNE PREČITAŤ POKYNY A UPOZORNENIA OBSIAHNUTÉ V TEJTO PRÍRUČKE A STAROSTLIVO ICH UCHOVAŤ.**

#### VŠEOBECNÉ UPOZORNENIA

Použitie akéhokoľvek elektrického prístroja prináša dodržiavanie niektorých základných pravidiel:

- Zástrčku oddelte od zásuvky okamžite po použití a v každom prípade vždy pred vyčistením a pred zapojením alebo odpojením prídavných zariadení.
- Pri oddeľovaní zástrčky od zásuvky nefahajte za napájací kábel, ani za samotný prístroj.
- Ak elektrický prístroj spadne do vody, nesnažte sa ho dosiahnuť, ale okamžite oddelte zástrčku od zásuvky.
- Prístroj nepoužívajte, kým sa kúpete alebo sprchujete.
- Prístroj nikdy neponorajte do vody alebo iných kvapalín.
- **Prístroj nikdy nenechávajte v prevádzke bez dozoru. Nedovoľte, aby prístroj používali deti, invalidi alebo postihnuté osoby bez dozoru dospelého osoby.**
- Tento prístroj musí byť určený výhradne iba na použitie, pre ktoré bol zrojektovaný a spôsobom uvedeným v návode na použitie. Každé iné použitie sa bude považovať za nenáležité, a preto nebezpečné. Výrobca sa nemôže považovať za zodpovedného z prípadnej škody spôsobenej nenáležitými alebo chybnými použitiami.
- Časť obalu udržiavajte mimo dosahu detí (riziko udusenja).
- Pred použitím sa uistite, či prístroj je celistvý bez viditeľných poškodení. V prípade pochybností prístroj nepoužívajte a obráťte sa na svojho predajcu.

- V prípade poruchy a/alebo chybné prevádzky prístroj okamžite vypnite bez jeho poškodenia. Za účelom opráv sa vždy obráťte na svojho predajcu.
- Prístroj udržiavajte mimo zdrojov tepla.
- Uistite sa, či máte suché ruky, keď zapájate alebo odpájate zástrčku a keď s prístrojom pracujete.
- Tento prístroj sa musí používať iba s napätím uvedeným v tejto príručke.
- Prístroj s obalom nie je chránený proti prenikaniu kvapalín.
- Prístroj nepoužívajte v blízkosti elektromagnetických vysokofrekvenčných zariadení.
- Prístroj nepoužívajte v prítomnosti horľavých plynov a vo veľmi prašných prostrediach.
- **Nepoužívajte prístroj, ak v nebulizačnej komore nie je kvapalina alebo, ak kvapalina je v obmedzenom množstve.**
- S týmto prístrojom nepoužívajte liečivo v práškovej forme, ani liečivo v kombinovanej práškovej a kvapalnej forme, ani kyslé liečivo. Vodu nenebulizujte, vždy používajte slaný roztok.
- **Prístroj vždy po každom použití vyčistite, aby zvyškové liečivo nezatuhlo a nezničilo mechanizmus.**
- Počas inhalácie držte prístroj ďaleko od očí, keďže niektoré liečivá môžu podráždiť a/alebo popáliť oči.
- Zariadenie sa musí používať iba s originálnym príslušenstvom uvedeným v návode na použitie.
- Prerušená dodávka prúdu, náhle poruchy alebo iné nepriaznivé podmienky môžu spôsobiť nepoužiteľnosť zariadenia. Preto sa odporúča mať k dispozícii náhradné zariadenie alebo náhradný liek (podľa dohody s lekárom).
- Zariadenie nepoužívajte v miestnosti, v ktorej sa pred tým použil sprej. V prípade, ak chcete prístroj použiť, odporúča sa miestnosť pred začatím liečby vyvetrať.

#### DÔLEŽITÉ UPOZORNENIA:

- V prípade cukrovky alebo iných chorôb sa odporúča pred podrobením sa inhalačnej terapii poradiť sa so svojím lekárom.
- Tehotným ženám sa odporúča pred podrobením sa inhalačnej terapii poradiť sa so svojím lekárom.
- Pred použitím prípravku sa spýtajte lekára, či je vhodný pre osobu, ktorá ho chce použiť. Používajte iba vlastným lekárom predpísané alebo odporúčané lieky.
- Pre zriedenie prípravku používajte výlučne iba izotonický roztok chloridu sodného, pretože inak sa môžu vyskytnúť dýchacie problémy.

#### PRÍSLUŠENSTVO / KOMPONENTY

- 1) Tlačidlo "O/I"
- 2) Prevádzková kontrolka ("O/I") a kontrolka vybitých batérií
- 3) Kryt nebulizačnej komory
- 4) Nebulizačná komora
- 5) Nebulizačný dávkovač
- 6) Hák nebulizačnej komory
- 7) Náhubok
- 8) Maska pre dospelých
- 9) Pediatrická maska
- 10) Prípojka pre masky
- 11) Priestor pre batérie
- 12) Zásuvka pre sieťovú prevádzku

## Informace a záruka

13) Transformátor pre použitie v sieti (nie je vo výbave)

14) Schránka

15) Batérie

#### NÁVOD NA POUŽITIE

Tento prístroj sa môže používať s 2 alkalickými batériami 1,5 V AA LR6 alebo s transformátorom pre použitie v sieti (nie je v výbave, ale dá sa kúpiť samostatne, kód náhradného dielu Laica ANE033).

#### Použitie s batériami:

- 1) **Pred každým použitím starostlivo vyčistite a dezinfikujte** nebulizačnú komoru, kryt, prípojku, náhubok a masky podľa odstavca "Čistenie a údržba".
- 2) Otvorte priestor pre batérie jemným stlačením zatváracieho jazyčka krytu smerom dovnútra a potiahnutím smerom nahor. Vložte 2 alkalické batérie 1,5 V AA, pričom dajte pozor na naznačenú polaritu. Zatvorte kryt. **Nepoužívajte nabíjateľné batérie.**
- 3) Prístroj položte na rovnú plochu.
- 4) Nebulizačnú komoru umiestnite na základnú jednotku a jemne ju stlačte smerom nadol, až kým nebudete počuť "kliknutie" (pozri obr.1). Otvorte kryt nebulizačnej komory potiahnutím háku smerom von. Priestorový obsah nebulizačnej komory je 10 cm<sup>3</sup>. Nalejte liek, pričom dávajte pozor, aby ste nepresiahli maximálny objem (informácie sú uvedené na samotnej komore), aby ste zabránili vytečeniu kvapaliny a jej preniknutiu do samotného prístroja, čím by ho poškodila (obr. 4). Okrem toho sa riadte pokynmi na použitie a dávkovanie produktu, ktorý sa používa. Ak sa tento produkt riedi izotonickým roztokom chloridu sodného, najprv do nebulizačnej komory nalejte roztok, a až potom pridajte produkt v uvedenej dávke.

**Pozor! Prístroj sa môže používať iba, ak sa liek nalial do nebulizačnej komory!**

- 5) Nebulizačnú komoru zatvorte príslušným krytom, pričom dávajte pozor a správne ho pripnite.
- 6) V tomto bode vložte náhubok alebo prípojku a masku pre dospelých/pediatrickú masku na kryt podľa obrázkov 2 a 3.

#### V prípade inhalácie s náhubkom:

V prípade problémov s dolnými dýchacími cestami, napr. kašeľ alebo infekcie priedušiek, používajte náhubok.

- Sedte v spriamenej polohe.
- Náhubok vložte do nebulizačného dávkovača (pozri obr.2).
- Náhubok dobre stlačte perami.
- Pomaly a zhlboka vdychujte ústami a vydychujte nosom. Pre zlepšenie účinnosti terapie vzduch na krátky čas po vdychnutí zadržte. Počas aplikácie zostaňte v pokoji a uvoľnite sa. Dýchajte pravidelne a bez prílišného náhlenia. Ak chcete inhaláciu nakrátko prerušiť, náhubok vyberte z úst, a potom ho znovu vložte.

**Pozor!** Počas inhalácií s náhubkom je možné, že sa vnútri samotného náhubku usadzuje liek. V tomto prípade sa po ukončení aplikácie odporúča:

- 1) oddeliť náhubok od nebulizačného dávkovača, pričom je potrebné dať pozor, aby sa liek nevyliat.
- 2) premiestniť liek, ktorý sa pred tým usadil v náhubku, dovnútra nebulizačnej komory
- 3) prístúpte k inhalácii zvyšného lieku, ak prekračuje 0,5 cm<sup>3</sup>.

#### V prípade inhalácie s maskou:

Inhalačná maska je vhodná pre liečbu nosnej a hltanovej oblasti.

- Sedte v spriamenej polohe.
- Prípojku masky vložte medzi nebulizačný dávkovač a masku a obe časti spojte.

- Masku držte jemne pritlačenú k nosu; maska musí zakrývať ústa a nos bez ich stlačenia.
- Vdychujte a vydychujte pomaly a hlboko nosom. Pre zlepšenie účinnosti terapie vzduch na krátky čas po vdychnutí zadržte. Počas aplikácie zostaňte v pokoji a uvoľnite sa. Dýchajte pravidelne a bez prílišného náhlenia. Ak chcete inhaláciu nakrátko prerušiť, masku na chvíľu odiahnite, potom ju znovu nasadte na nos a ústa.

7) Zapnite prístroj stlačením tlačidla "O/I" . Uistite sa, či sa kontrolka rozsvieti (modrá farba). Počas inhalácie sa prístroj môže nakloniť do uhla maximálne 45° C dopredu, dozadu alebo bokom, bez narušenia nebulizácie. Avšak neodporúča sa pohybovať s prístrojom, keď je nebulizačná komora plná, aby sa zabránilo možným poškodeniam spôsobeným prípadným preniknutím kvapaliny do prístroja. V prípade, ak sa počas prevádzky necítite v pohode, okamžite liečbu prerušte.

8) Prístroj je vybavený zariadením automatického zastavenia, ktoré deaktivuje prístroj, keď je liek už takmer vyprázdnený. Keď je prietok nebulizácie nulový, vždy prístroj vypnite. Nesnažte sa prístroj zapnúť, ak je liek vyprázdnený, pretože by to mohlo spôsobiť poškodenia.

Prístroj je pre každý prípad vybavený kontrolným zariadením. Prístroj môžete kedykoľvek vypnúť stlačením vypínača "O/I" .

#### Dôležité:

- Inhalačná liečba by nemala trvať dlhšie ako 15 minút. Inhaláciu ukončíte stlačením vypínača "O/I" , aj keď sa prípravok úplne nevyčerpal. Prístroj nechajte na jednu hodinu vychladnúť na predzenie životnosti mechanizmu, ktorý nebulizuje liek, potom inhaláciu obnovte.
- Tak ako vo väčšej časti prístrojov pre aerosólovú terapiu, po ukončení inhalácie určité množstvo lieku (približne 0,2 ml) zostane v nebulizačnej komore: toto je úplne normálne. Toto množstvo lieku, ktoré sa nazýva aj zvyškový alebo reziduálny objem, nie je nebulizovateľný.
- 9) Prístroj nechajte na niekoľko minút vychladnúť a pokračujte v operáciách čistenia podľa odstavca "Čistenie a údržba" po každej liečbe.

#### Pozor:

- **Nepokúšajte sa prístroj zapnúť, ak sú batérie vybité (oranžová kontrolka vybitých batérií je zapnutá) alebo ak sa liek vyčerpal, pretože by mohlo dôjsť k poškodeniam. Prístroj je pre každý prípad vybavený kontrolným zariadením.**
- **Ak je hladina batérií nízka, prístroj sa po krátkom čase automaticky vypne, aj keď v nebulizačnej komore je ešte prípravok na inhaláciu.**
- Nabíte batérii sa zníži aj vtedy, ak sa prístroj nepoužíva, preto batérie vyberte, ak sa prístroj nepoužíva dlhé časové obdobia.
- Odoberte vybité batérie jemným stlačením zatváracieho jazyčka krytu priestoru pre batérie smerom dovnútra a potiahnutím krytu smerom nahor. Batérie vylihnite a zlikvidujte ich ako špeciálny odpad v zberných bodoch stanovených pre recykláciu. Pre viac informácií o likvidácii vybitých článkov sa skontaktujte s obchodom, kde bol zakúpený prístroj, ktorý obsahoval batérie, obecným úradom alebo miestnou službou likvidácie odpadu.
- **Pozor: Pre väčšiu bezpečnosť sa neodporúča odstránenie batérií deťmi mladšími ako 12 rokov.**

Nebulizačná komora obsahuje spotrebný materiál a jeho životnosť závisí od mnohých faktorov: doby používania, používania s liekmi viac/menej olejovými, údržby a čistenia samotnej komory vykonávaných správnym spôsobom, po každom použití. Nebulizačná komora sa môže použiť



500-krát alebo na obdobie používania v štandardnej terapii rovnajúcej sa 1 roku. Použitie s transformátorom pre sieťovú prevádzku (nie je vo výbave, ale dá sa kúpiť samostatne, kód náhradného dielu Laica ANE033):

**Pred každým použitím starostlivo vyčistite a dezinfikujte** nebulizačnú komoru, kryt, prípojku, náhubok a masky podľa odstavca "Čistenie a údržba". Transformátor pripojte k prístroju (zásuvka pre sieťovú prevádzku) a následne k elektrickej zásuvke, pričom dávajte pozor, aby napätie bolo správne. Rozmotať kábel po celej dĺžke, pričom dávajte pozor, aby sa nikto o samotný kábel nepotkol.

**Pozor:** Používajte iba transformátor dodaný vo výbave od spoločnosti LAICA, iné transformátory by prístroj mohli poškodiť.

Uistite sa, či elektrická zásuvka nemôže prísť do kontaktu s kvapalinami. V prípade, ak sú potrebné adaptéry alebo predlžovacie káble sa uistite, či tieto sú v zhode s platnými bezpečnostnými normami. Elektrický výkon a maximálny výkon uvedené na adaptéri sa nesmú prekročiť. Postupujte podľa opisu v bodoch 3-9 odstavca "Použitie s prevádzkou na batérie". Po dokončení liečby najprv vypnite prístroj, a potom oddelíte transformátor od elektrickej zásuvky. Transformátor sa nemôže použiť na nabitie nabíjateľných batérií.

#### MIKROBIÁLNA KONTAMINÁCIE

Pri výskyte chorôb s rizikami mikrobiálnej infekcie a kontaminácie sa odporúča osobné používanie príslušenstva (nebulizačnej komory, náhubku, prípojky masiek a masiek). Vždy sa poraďte s lekárom.

#### ČISTENIE

- Pozor! Horúci povrch!**  
**Skôr ako pristúpite k čisteniu prístroja ho nechajte vychladnúť, keďže snímač a zvyšok prípravku na inhaláciu sa počas použitia zohrievajú.** Prístroj vždy po každom použití vyčistíte, aby zvyškové liečivo nezatuhlo a nezničilo mechanizmus.
- Pred operáciami čistenia vyberte batérie alebo, v prípade sieťového použitia, oddelíte zástrčku.
- Po každom použití zdvihnite kryt nebulizačnej komory a prípadné zvyšky z komory vyprázdňte. Nebulizačnú komoru a nebulizačnú dávkovú vyčistíte nasledujúcim spôsobom:
  - Do samotnej komory nalejte vodu z kohútika; prístroj zapnite a vodu nebulizujete.
  - Keď sa voda úplne znebulizuje, oddelíte nebulizačnú komoru od prístroja stlačením háku nachádzajúceho sa na podklade samotnej komory (pozri obr.5).
  - Do nebulizačnej komory nalejte 10 ml etylalkoholu; nechajte ho pôsobiť 10 minút, potom nebulizačnú komoru jemne potrasíte. Odstráňte etylalkohol.
  - Nebulizačnú komoru položte na rovnú plochu ako je to uvedené na obrázku 6 a do nebulizačného dávkovaca nalejte 1 - 2 ml etylalkoholu. Nechajte alkohol pôsobiť 10 minút, a potom ho odstráňte.
  - Nebulizačnú komoru dajte pod tečúcu vodu a na vzduchu ju nechajte úplne osušiť.
- Pozor! Nebulizačnú komoru nikdy nečistite handrou ani iným predmetom.** Postriebrené elektrické kontakty základu aerosólu (horná strana) a nebulizačnej komory (spodná strana) vyčistíte bavlneným tampónom namočeným v etylalkohole. Pred zaháknutím nebulizačnej komory k základnej jednotke sa uistite, či komora je úplne suchá. Pre jej opätovné zaháknutie k prístroju ju umiestnite na základnú jednotku a jemne ju stlačte smerom nadol, až kým nebudete počuť "kliknutie".
- Vonkajšiu časť prístroja čistíte jemnou handrou navlhčenou vodou a neutrálnym mydlom (nečistíte základnú jednotku jej vloženie pod tečúcu vodu a dajte pozor, aby do prístroja

neprenikla žiadna kvapalina).

- Odporúča sa dezinfikovať príslušenstvo po každom použití, aby sa obmedzilo riziko infekcií. V tomto prípade náhubok, prípojku a masky prepláchnite pod tečúcou vodou a následne ich na približne 10 minút vyvarte v dostatočnom množstve vody. Po dokončení dezinfekcie pred tým vyvarené príslušenstvo osušte gázou, pričom dávajte pozor, aby ste sa nepopáliili. Príslušenstvo nesušte handrami ani látkou, aby ste ho nepoškodili.
- Všetky komponenty dezinfikujte aj pred prvým použitím prístroja.**
- Prístroj, nebulizačná komora a všetky príslušenstvo musia byť pred použitím úplne suché.
- Prístroj a všetko príslušenstvo znovu uložte na chladné a suché miesto do dodanej schránky.

#### PROBLÉMY, PRÍČINY A RIEŠENIA:

- Vydaj pary by sa mohol prerušiť v nasledujúcich prípadoch:
  - Počas liečby sa prístroj naklonil o viac ako 45 °C. Aerosól počas liečby zadržte v správnej polohe. Znovu si prečítajte odstavec **NAVOD NA POUŽITIE**.
  - Liek nachádzajúci sa v nebulizačnej komore je už takmer vyčerpaný. Prístroj je vybavený zariadením automatického zastavenia, ktoré deaktivuje prístroj, keď je liek už takmer vyprázdnený.
  - Batérie sú vybité. Keď sa zapne oranžová kontrolka, nesnažte sa prístroj zapnúť, pretože by to mohlo spôsobiť poškodenia, ale pristúpte k výmene batérií alebo pripojte prístroj k sieti (v prípade, ak ste si kúpili transformátor na sieťové použitie).
  - Kvapalina, ktorá sa má inhalovať, vykazuje bubliny. Odstráňte bubliny nachádzajúce sa v nebulizačnej komore jemným potrasením aerosólu dopredu a dozadu, a potom stlačte tlačidlo "O/I" .
- Prístroj nefunguje správne po dlhom období nepoužívania:
  - Skontrolujte, či sa v nebulizačnej komore nenachádzajú zvyšky lieku. Vyčistite a osušte nebulizačnú komoru podľa opisu v odstavci "Čistenie".**
  - Skontrolujte, či sa zvyšky lieku nenachádzajú v nebulizačnom dávkovaci, a v príslušenstve pripojok masiek a náhubku.** Pre vykonanie tejto kontroly naplňte nebulizačnú komoru 6 ml vody a prístroj zapnite. Ak sa po uplynutí 30 minút v nebulizačnej komore ešte nachádza voda, znamená to, že otvory sú upchaté.
- V tomto prípade postupujte nasledujúcim spôsobom:
  - Nebulizačnú komoru naplňte 6 ml vody a pridajte 2 kvapky octu.
  - Zapnite prístroj a počkajte na ukončenie nebulizácie.
  - Prístroj vyčistite podľa opisu v odstavci "Čistenie".
 V prípade, ak prístroj nenebulizuje správne ani po tejto operácii, je možné postupovať nasledujúcim spôsobom (použiť iba, keď prvý opravny prostriedok nefungoval):
  - Nakloňte aerosól o 90 °C a pod zariadenie položte suchú handru, pretože počas tejto operácie by mohol kvapkať.
  - Podržte stlačený vypínač "O/I" , až kým kontrolka prevádzky 1-krát nezabliká na fialovo.
  - Do dávkovaca nalejte 2 ml vody tak, aby sa nebulizácia uskutočnila naopak vnútri nebulizačnej komory (pozri obr.7).
  - Prístroj vypnite stlačením tlačidla "O/I" , akonáhle sa voda naliata do dávkovaca vyčerpá, pretože počas opačného režimu sa prístroj automaticky nevypne.

#### TECHNICKÉ ŠPECIFIKÁCIE

##### Napájanie:

- Vo výbave: 2 alkalické batérie 1,5V AA LR6
- Výdrž batérií: približne 100 minút nepretržitého používania

## Informace a záruka

- Sieťová prevádzka (s transformátorom zakúpiteľným samostatne): AC 230V-50Hz 0,15A / DC 6,0V 0,4A

##### Prevádzkové podmienky:

- Teplota: min. 5 °C; max. 40 °C
- Vlhkosť vzduchu: 15% - 93% bez kondenzátu

##### Podmienky uchovávania:

- Teplota: min. -25 °C; max. 70 °C
- Vlhkosť vzduchu: <93% bez kondenzátu
- Frekvencia ultrazvuku: 100 kHz
- Nebulizácia: približne 0,25ml/min.
- Percento aerosólu v inhalácii: 50% častíc < 5µm
- Priemerná veľkosť častíc: 4,8µm
- Maximálny objem inhaláčného produktu: Max. 10 ml = 10cm3
- Rozmery: 12,8 x 5,3 x 5,9 cm
- Hmotnosť: 160 g (bez batérií)



Prístroj typu BF



Prístroj triedy IIa



Nie je určený na vonkajšie použitie



Upozornenie! Prečítajte si návod na použitie

**IP22:** Stupeň ochrany pre elektrické prístroje, kde prvá číslica označuje stupeň ochrany proti prenikaniu pevných externých telies (od 0 do 6) a druhá číslica označuje stupeň ochrany proti prenikaniu kvapalín (od 0 do 8).

#### ELEKTROMAGNETICKÁ KOMPATIBILITA

Toto zariadenie je v zhode s platnými normami týkajúcimi sa elektromagnetickej kompatibility (EMK) a bolo vyrobené na použitie v domácnostiach: jeho emisie sú skutočne mimoriadne znížené a je nepravdepodobné, že by spôsobovali interferencie s inými prístrojmi. V prípade, ak by sa muselo použiť v blízkosti iných prístrojov sa odporúča riadiť sa informáciami uvedenými v tabuľkách, ktoré nájdete na konci návodu na použitie. Špeciálne mobilné zariadenia pre rádiové systémy a komunikácie v skutočnosti môžu mať vplyv na prevádzku tohto výrobku.

V prípade, ak počas prevádzky dôjde k anomáliám, odporúča sa umiestniť zariadenie mimo dosahu prípadných ďalších prístrojov, ktoré môžu byť príčinou elektromagnetickej interferencie a skontrolovať obnovenie výkonu.

V každom prípade, ak máte ďalšie pochybnosti, skontaktujte sa so Zákazníckym servisným strediskom alebo nahľadnite do tabuliek týkajúcich sa elektromagnetických emisií uvedených na konci tohto návodu.

#### POSTUP LIKVIDÁCIE (Dir. 2012/19/Eu-WEEE)



Symbol umiestnený na spodnej strane prístroja označuje separovaný zber elektrických a elektronických zariadení. Po ukončení životnosti sa zariadenie nesmie likvidovať ako komunálny pevný odpad, ale umiestnite ho v zbernom dvore vo vašom okolí alebo ho vráťte predajcovi pri kúpe nového prístroja rovnakého typu s rovnakými funkciami.

V prípade, ak je veľkosť prístroja, ktorý sa má zlikvidovať, menšia ako 25 cm, je možné ho odovzdať v obchodnom mieste s metražou väčšou ako 400 m<sup>2</sup> bez povinnosti kúpy nového podobného zariadenia. Tento postup separovaného zberu elektrických a elektronických prístrojov sa uskutočňuje vo vízii obecnej politiky životného prostredia s cieľmi zachrány, ochrany a zlepšenia kvality životného prostredia a aby sa zabránilo potenciálnym účinkom na ľudské zdravie spôsobeným prítomnosťou nebezpečných látok v týchto prístrojoch alebo nevhodným používaním týchto prístrojov alebo ich častí. Upozornenie! Nesprávna likvidácia elektrických a elektronických zariadení môže byť postihovaná.

#### ZÁRUKA

Na tento prístroj sa vzťahuje záruka 2 roky od dátumu kúpy, ktorý musí byť potvrdený pečiatkou alebo podpisom predajcu a doložený pokladničným blokom, ktorý je potrebné si uschovať. Toto obdobie je v súlade s platnou legislatívou (Spotrebiteľský zákonník, legislatívny výnos č. 206 z 06/09/2005) a aplikuje sa iba v prípade, ak spotrebiteľ je súkromným subjektom. Výrobky Laica sú vyrobené pre domáce používanie a nie je dovolené ich používať vo verejných prevádzkach.

Záruka pokrýva iba výrobné chyby a nie je platná, ak by poškodenie bolo spôsobené náhodnou udalosťou, chybným používaním, neobanlivosťou alebo nevhodným používaním výrobku. Používajte iba príslušenstvo určené pre výrobok; používanie iného príslušenstva môže mať za následok neplatnosť záruky. V žiadnom prípade prístroj neotvárajte; v prípade otvorenia alebo poškodenia záruka definitívne stráca platnosť.

Záruka sa nevzťahuje na časti podliehajúce opotrebeniu počas používania a na batérie, ak sú k prístroju dodané. Po uplynutí 2 rokov od kúpy záruka stráca platnosť; v tomto prípade sú zásahy uskutočnené technickým servisom s poplatkami. Informácie o poskytovaní technického servisu, či už v rámci záruky alebo za poplatok, získate na emailovej adrese info@laica.com. Na opravy a výmenu výrobkov, ktoré spadajú do záručnej lehoty, sa nevzťahujú žiadne poplatky. V prípade porúch sa obráťte na predajcu; NEPOSIELAJTE prístroj priamo spoločnosti LAICA.

Všetky zásahy v rámci záručnej lehoty (vrátane výmeny výrobku alebo jeho častí) nepredlžujú trvanie pôvodnej záručnej lehoty vymenového výrobku.

Výrobca odmieta akúkoľvek zodpovednosť za prípadné škody, ktoré môžu vzniknúť, priamo alebo nepriamo, na osobách, veciach a domácich zvieratách následkom nedostatčného dodržania všetkých predpisov uvedených v tomto návode na používanie a týkajúce sa obzvlášť upozornení vzhľadom na inštaláciu, používanie a údržbu prístroja.

Firma Laica je vzhľadom na neustále zlepšovanie vlastných výrobkov oprávnená zmeniť bez akéhokoľvek predbežného upozornenia celkom alebo sčasti vlastné výrobky vzhľadom na nevyhnutnosť výroby bez toho, aby tým vznikla akákoľvek zodpovednosť firme Laica alebo jej predajcom.

Új technológián alapuló, elegáns megjelenésű, rendkívül csendes készülék ultrahangos aeroszolterápiához. A hagyományos ultrahangos aeroszol készülékek, a bennük lévő piezoelektromos kristály rezgése révén, az inhalációs készítményeket levegőben terjedő folyadékcseppecskékké alakítja át. A mi aeroszolos készülékünk esetén viszont ez az átalakítás úgy megy végbe, hogy a készítmény áthalad egy lemez mikrofuratain.

A gyógyszer 1 -5 µm közötti átmérőjű mikrocséppecskéi, melyre tudnak hatolni a felső és alsó légutakban, így célzottan a megfelelő helyre képesek eljuttatni a hatóanyagokat. Az aeroszolterápia rendkívül hatékony tüdőbetegségek, légcsőgyulladás, asztma, hörghurut, arc- és homloküregek-gyulladás valamint allergia esetén; továbbá azonnali enyhülést hoz a megfázás és allergiás irritáció okozta kellemetlenségekre, enyhíti a köhögési ingert, a fájdalmat és a nyomásérzést az orrmelléküregekben, továbbá elősegíti a felkőhögést. Kiváló készülék otthoni alkalmazásra, használata praktikus és egyszerű.

Felépítése megfelel a Gyógyászati villamos készülékekre vonatkozó érvényben lévő európai szabvány (EN 60601-1 Szabvány) követelményeinek. Kis méretének köszönhetően a készülék rendkívül kényelmes azok számára, akiknek napi több inhalációra is szükségük van, illetve azoknak, akik alapot vannak úton.

Nem javasoljuk olyan alapú gyógyszerek, szilárd részecskéket tartalmazó hatóanyagok (szuszpenziók), viszkózus oldatok és illóolajok használatára.

**Az alkalmazandó gyógyszer típusával, adagolásával, az alkalmazás gyakoriságával és az inhalációs időtartamával kapcsolatban mindig tartsa be az orvos utasításait.**

Laica S.p.A. - Viale del Lavoro, 10 – Fráz. Ponte 36021 Barbarano Vicentino (VI) - Italy  
Made in China



**HASZNÁLAT ELŐTT MINDENKÉPPEN FIGYELMESEN OLVASSA EL ÉS ŐRIZZE MEG A JELEN KÉZIKÖNYVBEN LEÍRT HASZNÁLATI UTASÍTÁST ÉS A FIGYELMEZTETÉSEKET!**

**ÁLTALÁNOS FIGYELMEZTETÉSEK**

- Elektromos készülékek használatakor néhány alapvető szabály betartása szükséges:
- Használat után azonnal húzza ki a a dugót a hálózati aljzatból, mielőtt a készüléket megtisztítaná vagy a tartozékokat eltávolítaná illetve behelyezné.
- Ne a tápkábel vagy a készülék meghúzásával távolítsa el a dugót az aljzattól.
- Ha az elektromos készülék vízbe esik, ne próbálja meg kivenni, hanem azonnal húzza ki a dugót az aljzattól.
- Fürdés vagy zuhanyzás közben ne használja a készüléket.
- Soha ne merítse a készüléket vízbe vagy más folyadékba.
- **Soha ne hagyja felügyelet nélkül a készüléket. Ne engedje, hogy a készüléket gyermekek, rokkantak, testi vagy szellemi fogyatékkal élők felnőtt felügyelete nélkül használják.**
- A készüléket kizárólag a rendeltetésének megfelelő célra szabad használni, és csak a használati útmutatóban leírtak szerint. Minden más, ettől eltérő használat nem rendeltetés szerűnek, ezért veszélyesnek minősül. A gyártó nem tehető felelőssé a nem megfelelő vagy hibás használatból fakadó esetleges károkért.
- A csomagolóanyagok gyermekektől távol tartandók (tulladásveszély).
- Használat előtt ellenőrizze a készülék épségét, hogy nincsenek-e rajta látható sérülések. Kétféle estén ne használja a készüléket és forduljon viszonteladójához.
- Meghibásodás és/vagy nem megfelelő működés esetén azonnal kapcsolja ki a készüléket és ne nyúljon hozzá. Javítás miatt forduljon a viszonteladójához.

- A készülék hőforrástól távol tartandó.
- Győződjön meg róla, hogy kezel szárazak, amikor a dugót kihúzza vagy bedugja, és amikor a készüléket használja.
- A készüléket csak a kézikönyvben feltüntetett feszültségen szabad használni.
- A készülék burkolata nem vízálló.
- Ne használja a készüléket nagyfeszültségű elektromágneses forrás közelében.
- Ne használja a készüléket éghető gázok környezetében, és erősen poros helyiségben.
- **Ne használja a készüléket, ha a permetkamrában nincs vagy kevés a folyadék.**
- A készüléket ne használja por alakú gyógyszerhez, por és folyadék alapú gyógyszerek kombinációjához, továbbá savas kémhatású gyógyszerekhez. A készülékkel ne porlasszon vizet, mindig sóoldatot használjon.
- **Minden használat után tisztítsa meg a készüléket, hogy a maradék gyógyszer ne száradjon bele és ne rongálhassa meg a szerkezetet.**
- Az inhaláció alatt tartsa a szemétől távol a készüléket, mert bizonyos gyógyszerek szemirritációt és/vagy égető érzést okozhatnak.
- A készülék csak a felhasználói kézikönyvben leírt, eredeti tartozékokkal használható.
- Az áramszünetek, váratlan meghibásodások, kedvezőtlen körülmények a készüléket használhatatlanná tehetik. Javasoljuk tehát, hogy mindig tartson magánál egy cserekészüléket vagy helyettesítő gyógyszert (az orvossal egyeztetett módon).
- Ne használja a készüléket olyan helyiségben, ahol előzőleg spray-t használtak. Ha mégis szeretné használni a készüléket, javasoljuk, hogy a kezelés előtt szellőztesse ki a helyiséget.

**FONTOS FIGYELMEZTETÉSEK**

- Diabétesz vagy más betegség esetén javasoljuk, hogy az inhalációs kezelés megkezdése előtt kérdezze meg kezelőorvosát.
- Terhesség alatt javasoljuk, hogy az inhalációs kezelés megkezdése előtt kérdezze meg kezelőorvosát.
- Bármilyen készítmény használata előtt egyeztessen kezelőorvosával, hogy az megfelel-e Önnek. Csak az orvos által felírt vagy javasolt gyógyszert használja.
- A készítmény hígításához kizárólag izotóniás sóoldatot használjon, ellenkező esetben légzési problémák léphetnek fel.

**TARTOZÉKOK / ALKATRÉSZEK**

- 1) "O/I" gomb
- 2) Működést és az elemek lemerülését jelző lámpa ("O/I")
- 3) Permetkamra fedele
- 4) Permetkamra
- 5) Permetadagoló
- 6) Permetkamra horog
- 7) Fúvóka
- 8) Maszk felnőtteknek
- 9) Gyermekmaszk
- 10)Csatlakozócső a maszkokhoz
- 11)Elemház
- 12)Csatlakozó hálózati használathoz
- 13)Adapter hálózati használathoz (nem tartozék)
- 14)Praktikus tok
- 15)Elemek

**HASZNÁLATI UTASÍTÁS**

A készülék 2 db 1,5 Voltos AA LR6-os alkáli elemmel működik, vagy adapterrel (nincs a készlethez, de külön megvásárolható, alkatrész kód: Laica ANE033) hálózatról is működtethető.

**Használat elemmel történő működtetéssel:**

- 1) **Minden használat előtt tisztítsa meg és gondosan fertőtlenítsa** a permetkamrát, a fedelet, a csatlakozócsövet, a fúvókát és a maszkokat a "Tisztítás és karbantartás" c. fejezetben leírtak szerint.
  - 2) A fedél zárónyelvét enyhén befelé nyomva, majd felfelé húzva nyissa ki az elemházat. A pólusjeleknek megfelelően helyezze be a 2 db 1,5 Voltos AA LR6-os alkáli elemet. Zárja vissza a fedelet. **Ne használjon újratölthető elemeket.**
  - 3) Helyezze a készüléket egy sima felületre.
  - 4) Helyezze el a permetkamrát a főegységen, majd nyomja enyhén lefelé, amíg kattánást nem hall (ld. 1. ábra). A horgot kifelé húzva nyissa ki a permetkamra fedelét. A permetkamra ürtartalma 10 cm<sup>3</sup>.  
Öntse be a gyógyszert, de ügyeljen rá, hogy ne lépje túl a maximális befogadóképességet (a jelzések magán a kamrán láthatók), ellenkező esetben a folyadék kifolyhat és a készülék belsejébe hatolva megrongálhatja azt (4. ábra).  
Gondosan tartsa be a használt készítményre vonatkozó utasításokat és az adagolási javaslatot.  
Amennyiben a terméket hígítani kell, az csak izotóniás sóoldattal történhet. Előbb az oldatot öntse a permetkamrába, majd tegye hozzá a készítményt a javasolt adagolás szerint.
- Figyelem! A készülék csak akkor használható, ha a gyógyszert beöntötte a permetkamrába!**
- 5) Zárja le a fedéllel a permetkamrát, de figyeljen a horog helyes beakasztására.
  - 6) Ezt követően helyezze be a fúvókát, vagy a csatlakozócsövet és a felnőtt/gyermek maszkot a fedélbe a 2. és 3. ábrán látható módon.

**Fűvókáival történő inhalálás esetén:**

- Alsó légúti megbetegedések esetén, pl. köhögés vagy a hörgek fertőzései, használja a fűvókát.
- Üljön le egyenes tartásban.
- Helyezze be a fúvókát a permet adagolóba (ld.2. ábra).
- Szorítsa az ajkai közé a fűvókát.
- Lassan, mélyeket lélegezzen szájon át, majd az orrán keresztül fújja ki. A kezelés hatékonyságának növelése érdekében belégzés után kis ideig tartsa benn a levegőt. Az alkalmazás során maradjon nyugodt és lazuljon el. Szabályosan és ne túl gyorsan lélegezzen. Amennyiben az inhalálást rövid időre meg kívánja szakítani, vegye ki a szájából a fűvókát, majd tegye vissza.

**Figyelem!** A fűvókával történő inhalálás során gyógyszer rakodhat le annak belsejében.

Ez esetben a kezelés végén javasoljuk, hogy:

- 1) Húzza ki a fűvókát a permetadagolóból, de ügyeljen rá, hogy a gyógyszer ne ömöljön ki;
- 2) Öntse vissza a fűvókában lerakódott gyógyszert a porlasztókamra belsejébe;
- 3) Folytassa a maradék gyógyszer inhalálását, ha annak mennyisége meghaladja a 0,5 cm<sup>3</sup>-t.

**Maszkkal történő inhalálás esetén:**

- Az inhalációs maszk az orr és garat területének kezelésére szolgál.
- Üljön le egyenes tartásban.
- Helyezze be a maszk csatlakozó csővét a permetadagoló és a maszk közé, majd csatlakoztassa mindkét oldalról.

- Tartsa enyhén az orrához nyomva a maszkot; a maszknak el kell fednie a száját és az orrot, de nem szabad rányomni.
- Lassan, mélyeket lélegezzen ki és be az orrán keresztül. A kezelés hatékonyságának növelése érdekében belégzés után kis ideig tartsa benn a levegőt.  
Az alkalmazás során maradjon nyugodt és lazuljon el. Szabályosan és ne túl gyorsan lélegezzen. Amennyiben az inhalálást rövid időre meg kívánja szakítani, vegye le a maszkot néhány pillanatra, majd tegye vissza a szájára és az orrára.
- 7) A "O/I" gombot megnyomva kapcsolja be a készüléket. Ellenőrizze, hogy a jelzőlámpa ég (kék színű). Az inhalálás alatt a porlasztás veszélyeztetése nélkül a készüléket max. 45°-ban lehet megdönteni, előre, hátra vagy oldalirányban.  
Nem javasoljuk, hogy a készüléket megrázza, amikor a permetkamra tele van, mert a készülékbe esetlegesen behatólódó folyadék károsíthatja azt. Azonnal fejezze be a kezelést, ha a művelet alatt kellemetlenséget észel.
- 8) A készülék rendelkezik egy automatikus leállító szerkezettel, amely kikapcsolja a berendezést, amikor a gyógyszer már majdnem elfogyott. Mindig kapcsolja ki a készüléket, amikor a permet áramlása leáll.  
Ne próbálja meg bekapcsolni a készüléket, ha a gyógyszer már elfogyott, mivel ezzel kárt okozhat a készülékben. A készülék egy ellenőrző szerkezettel is fel van szerelve. A "O/I" kapcsoló megnyomásával a készülék bármikor kikapcsolható.

**Fontos:**

- Egy inhalációs kezelés ne tartson tovább 1 percnél. A "O/I" kapcsoló megnyomásával fejezze be a kezelést, akkor is, ha a készítmény még nem fogyott teljesen el. A gyógyszert porlasztó szerkezet hasznos élettartamának megnövelése érdekében egy órán keresztül hagyja hűlni a készüléket, majd ezt követően folytassa az inhalálást.
- Hasonlóan, mint a többi aeroszolterápiás készülék esetén, az inhalálás befejeztével bizonyos mennyiségű gyógyszer (kb. 0,2 ml) a permetkamrában marad: ez teljesen normális jelenség.  
Ez a gyógyszer mennyiség, amit maradványmennyiségnek is nevezünk, nem alakítható át permété.
- 9) Hagyja hűlni néhány percig a készüléket, majd minden kezelés után végezze el a tisztítást a "Tisztítás és karbantartás" c. fejezetben leírtak szerint.

**Figyelem:**

- **Ne próbálja meg bekapcsolni a készüléket, ha az elemek lemerültek (a lemerülést jelző narancssárga lámpa ég), vagy ha a gyógyszer elfogyott, mivel ezzel kárt okozhat a készülékben. A készülék egy ellenőrző szerkezettel is fel van szerelve.**
- **Ha az elemek töltöttségi szintje alacsony, a készülék rövid idő elteltével automatikusan kikapcsol, akkor is, ha a permetkamrában még van inhalációs készítmény.**
- Az elemek töltöttségi szintje akkor is csökken, ha a készülék használaton kívül van, tehát ha hosszú ideig nem használja a készüléket, vegye ki belőle az elemeket.
- Az elemház fedelének zárónyelvét enyhén befelé nyomva, majd felfelé húzva távolítsa el a lemerült elemeket. Vegye ki az elemeket és adja le speciális hulladékként, az újrahasznosításra kijelölt gyűjtőhelyeken. Amennyiben további információra van szüksége a lemerült elem kezelésével kapcsolatban vegye fel a kapcsolatot azzal az üzlettel, ahol az elemet tartalmazó készüléket vásárolta, az Önkormányzattal, vagy a helyi hulladékközelővel.
- Figyelem: A nagyobb biztonság érdekében nem javasoljuk, hogy az elemeket 12 évnel fiatalabb gyermek távolítsa el.**

A permetkamra fogyasztási cikknek minősül, melynek hasznos élettartama több tényezőtől is függ: használat időtartama, olajos/kévsébe olajos gyógyszerek használata, helyes tisztítás és karbantartás minden használat után. A permetkamra 500 alkalommal használható, vagy normál terápiás körülmények esetén 1 évig.

Használat hálózati adapterrel (nincs a készletben, de külön megvásárolható, alkatrészt kód: **Laica ANE033**):

**Minden használat előtt tisztítsa meg és gondosan fertőtleníse** a permetkamrát, a fedelet, a csatlakozócsövet, a fűvókát és a maszkokat a "Tisztítás és karbantartás" c. fejezetben leírtak szerint. Csatlakoztassa az adaptert a készülékhez (csatlakozó hálózatról történő működtetéshez), majd a hálózati csatlakozót. Ellenőrizze, hogy a hálózati feszültség megfelelő-e. Tekerje le a kábelt teljes hosszában, de ügyeljen rá, hogy senki ne essen el benne.

**Figyelem:** Csak a LAICA által értékesített adaptert használja, más adapterek a készüléket károsíthatják.

Győződjön meg róla, hogy a hálózati kábel folyadékkal ne érintkezessen. Átalakító vagy hosszabbító használata esetén, ellenőrizze, hogy azok megfelelnek az érvényben lévő szabványoknak. Ne lépje túl az átalakított jelzett elektromos és maximális teljesítményt.

Végezze el a "Működtetés elemmel" c. fejezet 3-9 pontjaiban leírtakat. A kezelés végén előbb kaposolja ki a készüléket, majd húzza ki az adaptert a hálózati csatlakozóból.

Az adapter nem használható újratölthető elemek töltésére.

**MIKROBIÁLIS FERTŐZÉS**

Olyan betegség esetén, melynél fennáll a mikrobiális fertőzés kockázata, a tartozékok (permetkamra, fűvóka, maszk csatlakozócső, maszkok) személyes használatát javasoljuk. Mindig kérdezze meg kezelőorvosát.

**TISZTÍTÁS**

**1) Figyelem! Meleg felület!**

**A készüléket tisztítás előtt hagyja kihűlni, mivel a nyomásátalakító és a maradék inhalációs készítmény a használat során felmelegednek.**

Minden használat után tisztítsa meg a készüléket, hogy a maradék gyógyszer ne száradjon bele és ne rongálhassa meg a szerkezetet.

2) A készülék megtisztítása előtt vegye ki az elemeket, vagy hálózati csatlakoztatás esetén húzza ki a dugót.

3) Minden használat után emelje fel a permetkamra fedelét, hogy az esetleges maradványokat kiürítse. Az alábbiak szerint tisztítsa meg a permetkamrát és a permetadagolót:

- Öntsön csapvizet a permetkamrába; kapcsolja be a készüléket és párolgassa a vizet.
- Amikor a víz teljesen elpárolgott; a kamra alján található poroglat vegye le a permetkamrát a készülékről (ld.5. ábra).
- Öntsön 10 ml etilalkoholt a permetkamrába; hagyja 10 percig hatni, majd enyhén rázza meg a permetkamrát. Öntse ki az etilalkoholt.
- Helyezze a permetkamrát egy sík felületre a 6. ábrán látható módon, és öntsön a permet adagolóba 1-2 ml etilalkoholt. Hagyja 10 percig hatni az alkoholt, majd öntse ki.
- Folyóvíz alatt öblítse el a permetkamrát, és hagyja a levegőt teljesen megszáradni.

**Figyelem! Soha ne tisztítsa a permetkamrát ronggyal vagy más eszközzel.**

Az aeroszol felső alapjánál (felső oldal) és a permetkamránál (alsó oldal) tisztítsa meg az ezüst színű elektromos érintkezőket egy etilalkoholba mártott fültisztító pálcikával.Mielőtt

felhelyezné a permetkamrát a főegységre, ellenőrizze, hogy az teljesen száraz-e. Mielőtt a készülékhez csatlakoztatná, helyezze el a permetkamrát a főegységen, majd nyomja enyhén lefele, amíg kattantást nem hall.

- 4) Tisztítsa meg a készülék külső részét egy vízzel és semleges tisztítószerrel átitatott puha ronggyal (a főegységet ne próbálja meg folyóvíz alatt tisztítani és ügyeljen rá, hogy a készülék belsejébe ne kerüljön semmilyen folyadék).
- 5) A fertőzések elkerülése érdekében javasoljuk, hogy a tartozékokat minden használat után fertőtleníse. Ezért folyóvíz alatt öblítse el a fűvókát, a csatlakozócsövet és a maszkokat, majd főzze ki megfelelő mennyiségű vízben, kb. 10 percig. A fertőtlenítés befejeztével szárítsa meg egy gézzel az előzőleg kifűzött tartozékokat, figyeljen rá, nehogy megégesse magát. A rongálódás elkerülése érdekében a tartozékokat ne törőlegesse rongyokkal vagy más szövettel.
- 6) **A készülék első használata előtt is fertőtlenítsen minden tartozékot.**
- 7) Használat előtt a készüléknek, a permetkamrának és minden tartozékknak tökéletesen száraznak kell lennie.
- 8) Tárolja a készüléket és a tartozékokat száraz, hűvös helyen, a készletben található tokban.

**PROBLÉMÁK, OKOK ÉS MEGOLDÁSOK:**

- A gőzfejlesztés az alábbi esetekben szakadhat meg:
  - Kezelés során a készüléket 45° C-nál nagyobb szögben döntötte meg. Az inhalálás alatt tartsa helyes pozícióban az aeroszolt. Olvassa el újra a HASZNÁLATI UTASÍTÁS c. fejezetet.
  - A permetkamrában található gyógyszer majdnem teljesen elfogyott. A készülék rendelkezik egy automatikus leállító szerkezettel, amely kikapcsolja a berendezést, amikor a gyógyszer már majdnem elfogyott.
  - Az elemek lemerültek. Amikor felgyullad a narancssárga jelzőlámpa, ne próbálja meg a készüléket bekapcsolni, mivel ezzel kárt okozhat a készülékben. Cserélje ki az elemeket vagy csatlakoztassa a készüléket a hálózathoz (amennyiben megvásárolta a hálózati adaptert).
  - Az inhalációs folyadékban buborékok vannak. Az aeroszolt gyengéden előre-hátra mozgatva távolítsa el a permetkamrában lévő buborékokat, majd nyomja meg a "O/I" gombot.
- A készülék hosszú használaton kívüli időszak után nem működik megfelelően:
  - Ellenőrizze, hogy nincsenek-e a permetkamrában gyógyszermaradványok. A "Tisztítás" c. fejezetben leírtak szerint tisztítsa és szárítsa meg a permetkamrát.
  - Ellenőrizze, hogy nincsenek-e gyógyszermaradványok a permetadagolóban, valamint a csatlakozócsőben és a fűvókában.

Ennek ellenőrzéséhez töltsé fel 6 ml vízzel a permetkamrát és kapcsolja be a készüléket. Amennyiben 30 perc elteltével a permetkamrában még mindig van víz, akkor a nyílások el vannak tömödve. Ebben az esetben az alábbiak szerint járjon el:

- 1) Töltsé fel 6 ml vízzel a permetkamrát és tegyen hozzá 2 csepp ecetet.
- 2) Kapcsolja be a készüléket és várja meg, amíg a porlasztás befejeződik.
- 3) A "Tisztítás" c. fejezetben leírtak szerint tisztítsa meg a készüléket.

Amennyiben a készülék a tisztítás után sem porlaszt megfelelően, az alábbiak szerint járhat el (csak ha az előző művelet nem járt eredménnyel):

- 1) Döntse meg az aeroszolt 90° C-ban, tegyen a szerkezet alá egy száraz rongyot, mivel a művelet alatt csepeghet.
- 2) Tartsa a "O/I" gombot lenyomva, amíg a működést jelző lámpa lila fényvel 1-szer felvilan.
- 3) Öntsön 2 ml folyadékot az adagolóba, hogy a porlasztás ellentétes irányba történjen a

permetkamra belsejében (ld. 7. ábra).

- 4) Amint az adagolóba töltött víz kifogyott, a "O/I" gomb megnyomásával kapcsolja ki a készüléket, mivel fordított üzemmódban a készülék nem kapcsol ki magát.

**MŰSZAKI ADATOK**

**Aramellátás:**

- Tartozék: 2 db 1,5 Voltos AA LR6-os alkáli elem
- Elem autonómia: kb. 100 perc folyamatos használat
- Hálózati működés (a kúlon megvehető adapterrel): AC 230V-50Hz 0.15A / DC 6.0V 0.4A

**Működési körülmények:**

- Hőmérséklet: min. 5°C; max. 40°C
- Levegő páratartalma: 15%-93% páralecsapódás nélkül

**Tárolási körülmények:**

- Hőmérséklet: min. -25°C; max. 70°C
- Levegő páratartalma: <93% páralecsapódás nélkül
- Ultrahang frekvencia: 100 kHz
- Porlasztás: kb. 0,25 ml/perc
- Aeroszol százalék: a részecskék 50%-a 5 µm-nél kisebb
- Részecskék átlagmérete: 4,8 µm
- Inhalációs készítmény maximális mennyisége: max. 10 ml = 10 cm3
- Méretek: 12,8 x 5,3 x 5,9 cm
- Súly: 160 g (elem nélkül)



KF típusú készülék

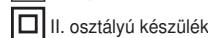

II. osztályú készülék

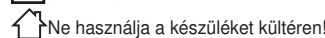

Ne használja a készüléket kültéren!

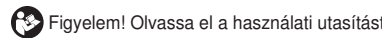

Figyelem! Olvassa el a használati utasítást

**IP22:** Elektromos készülékek csomagolásának védettségi foka, ahol az első számjegy a külső szilárd testek behatolásával szembeni (0-6), míg a második számjegy a folyadékok behatolásával szembeni védettségi fokot (0-8) jelöli.

**ELEKTROMÁGNES KOMPATIBILITÁS**

Jelen készülék megfelel az elektromágneses kompatibilitásra (EMC) vonatkozó hatályos előírásoknak és otthoni környezetben történő használatra tervezték: a kibocsátások mértéke rendkívül alacsony és nem interferál más készülékekkel. Amennyiben más készülékek közelében használják, javasoljuk, hogy kövessék a használati utasítások végén található táblázatban feltüntetett utasításokat.

Speciális mobil kommunikációs készülékek és rádiós rendszerek hatással lehetnek jelen készülék működésére. Amennyiben a működés során rendellenességet észlel, javasoljuk, hogy távolítsa el a készüléket a többi, elektromágneses interferenciát okozható készüléktől és ellenőrizze a készülék működésének helyreállítását.

Mindenesetre, további kétség esetén, vegye fel a kapcsolatot az Ügyfélszolgálatl vagy tanulómagyozza a jelen használati útmutató végén található, az elektromágneses kibocsátásokra vonatkozó táblázatokat.

**ÁRTALMATLANÍTÁS (Dir. 2012/19/Eu-WEEE)**



A készülék élettartama végén ne ártalmatlanítsa azt a vegyes háztartási hulladékokkal, hanem adja át egy megfelelő helyi hulladékgyűjtő központnak szelektív gyűjtését jelzi.

A készülék élettartama végén ne ártalmatlanítsa azt a vegyes háztartási hulladékokkal, hanem adja át egy megfelelő helyi hulladékgyűjtő központnak vagy szolgáltatassa vissza a viszonteladónak egy azonos típusú és funkciójú új készülék vásárlásakor. Amennyiben az ártalmatlanítandó készülék mérete 25cm-nél kisebb, lehetőség van annak 400 nm-nél nagyobb alapterületű viszonteladónál történő leadására, hasonló készülék vásárlási kötelezettsége nélkül. Az elektromos és elektronikus készülékek szelektív gyűjtése a közösségi környezetvédelmi politikának megfelelően kerül végrehajtásra, melynek célja a környezet védelme és a környezet minőségének a javítása, valamint annak az elkerülése, hogy a készülékben található esetleges veszélyes anyagok, ezek vagy ezek részeinek a helytelen felhasználása káros hatással legyenek az emberi egészségre. Figyelem! Az elektromos és elektronikus készülékek helytelen ártalmatlanítása büntetést vonhat maga után.

**GARANCIA**

A készüléket a vásárlástól számított 2 éves garancia fedi. A vásárlás dátumát a viszonteladó bélyegzőjének vagy aláírásának és a számlának kell tanúsítania, ezért a mellékelt számlát gondosan meg kell őrizni. Ez az időszak megfelel az érvényben lévő előírásoknak (A fogyasztóvédelmi törvénykönyv 2005/09/06-i 206. sz. törvényrendelete) és csak akkor alkalmazható, ha a vásárló magánszemély. A Laica termékek háztartási használatra készültek és ezért nem használhatók közszolgáltatokban.

A garancia csak a gyártási hibákra érvényes és nem alkalmazható akkor, ha a hibát véletlen esemény, helytelen használat, hanyagság vagy a termék nem megfelelő használata okozta. Csak a mellékelt kiegészítőket használja. Az ezekről eltérő kiegészítők a garancia érvényesítését okozhatják. Semmilyen okból ne nyissa ki a mérleget. Kinyitás vagy módosítás esetén a garancia véglegesen érvényét veszíti. A garancia nem érvényes a kopásnak kitett alkatrészekre és a mellékelt elemekre. A vásárlás után 2 évvel a garancia lejár. Ezután a Műszaki támogatás beavatkozásaiért fizetni kell. A Műszaki támogatás beavatkozásaiával kapcsolatos információkért, érvényes garancia vagy fizetés esetében is, küldjön e-mailt az info@laica.com címre.

Ervényes garancia esetén a termékek javításáért vagy cseréjéért nincs szükség semmiféle hozzájárulásra. Hiba esetén forduljon a viszonteladóhoz, NE küldje el a terméket közvetlenül a LAICA címére. A garanciális beavatkozások (beleértve a termék vagy annak egy alkatrészének a cseréjét) nem hosszabbítják meg a kicserélt termék eredeti garanciájának az időtartalmát. A gyártó nem vállal semmiféle felelősséget sem az esetleges károkért, melyek közvetlenül vagy közvetetten a személyeket, tárgyakat vagy háziállatokat érintik a megfelelő használati utasításban foglalt összes utasítás, és elsősorban a készülék telepítésével, használatával és karbantartásával kapcsolatos utasítások be nem tartása esetén. Mivel folyamatosan a termékek javításán dolgozik, a Laica fenntartja magának a jogot a termékek vagy azok részeinek az előzetes értesítés nélküli módosítására, anélkül, hogy ez bármiféle felelősséget jelentene a Laicára vagy a viszonteladókra nézve.

Guidance and manufacturer's declaration electromagnetic emissions		
The NEBULIZER MODEL NE1005 is intended for use in the electromagnetic environment specified below. The customer or the user of the NEBULIZER MODEL NE1005 should assure that it is used in such an environment.		
Emissions	Compliance	Electromagnetic environment-guidance
RF emissions CISPR 11	Group 1	The NEBULIZER MODEL NE1005 uses RF energy only for its internal function. Therefore, its RF emissions are very low and are not likely to cause any interference in nearby electronic equipment.
RF emissions CISPR 11	Class B	The NEBULIZER MODEL NE1005 is suitable for use in all establishments, including domestic establishments and those directly connected to the public low-voltage power supply network that supplies buildings used for domestic purposes.
Harmonic emissions IEC 61000-3-2	Class A	
Voltage fluctuations/ flicker emissions IEC 61000-3-3	Complies	

Guidance and manufacturer's declaration electromagnetic immunity			
The NEBULIZER MODEL NE1005 is intended for use in the electromagnetic environment specified below. The customer or the user of the NEBULIZER MODEL NE1005 should assure that it is used in such an environment.			
Immunity test	IEC 60601 test level	Compliance level	Electromagnetic environment-guidance
Electrostatic discharge (ESD) IEC 61000-4-2	±6 kV contact ±8 kV air	±6 kV contact ±8 kV air	Floors should be wood, concrete or ceramic tile. If floors are covered with synthetic material, the relative humidity should be at least 30 %.
Electrical fast transient/burst IEC 61000-4-4	±2 kV for power supply lines and dc lines	±2 kV for power supply lines and dc lines	Mains power quality should be that of a typical commercial or hospital environment.
Surge IEC 61000-4-5	±1 kV line(s) and neutral	±1 kV line(s) and neutral	Mains power quality should be that of a typical commercial or hospital environment.
Voltage dips, short interruptions and voltage variations on power supply input lines IEC 61000-4-11	<5% UT (>95% dip in UT) for 0,5 cycle 40% UT (60% dip in UT) for 5 cycles 70% UT (30% dip in UT) for 25 cycles <5% UT (>95% dip in UT) for 5s	<5% UT (>95% dip in UT) for 0,5 cycle 40% UT (60% dip in UT) for 5 cycles 70% UT (30% dip in UT) for 25 cycles <5% UT (>95% dip in UT) for 5s	Mains power quality should be that of a typical commercial or hospital environment. If a dips or an interruption of mains power occurs, the current of the NEBULIZER MODEL NE1005 may be dropped off from normal level, it may be necessary to use uninterruptible power supply or a battery.
Power frequency (50/60 Hz) magnetic field IEC 61000-4-8	3 A/m	3A/m	Power frequency magnetic fields should be at levels characteristic of a typical commercial or hospital environment.
NOTE UT is the a.c. mains voltage prior to application of the test level			

Guidance and manufacturer's declaration electromagnetic immunity			
The NEBULIZER MODEL NE1005 is intended for use in the electromagnetic environment specified below. The customer or the user of the NEBULIZER MODEL NE1005 should assure that it is used in such an environment.			
Immunity test	IEC 60601 test level	Compliance level	Electromagnetic environment-guidance
Conducted RF IEC 61000-4-6	3 Vrms 150 kHz to 80 MHz	3 Vrms	Portable and mobile RF communications equipment should be used no closer to any part of the NEBULIZER MODEL NE1005, including cables, than the recommended separation distance calculated from the equation applicable to the frequency of the transmitter. Recommended separation distance  $d = 1,2\sqrt{P}$ $d = 1,2\sqrt{P}$ 80 MHz to 800 MHz $d = 2,3\sqrt{P}$ 800 MHz to 2,5 GHz
Radiated RF IEC 61000-4-3	3 V/m 80 MHz to 2.5 GHz	3 V/m	where P is the maximum output power rating of the transmitter in watts (W) according to the transmitter manufacturer and d is the recommended separation. Distance in metres (m). Field strengths from fixed RF transmitters, as determined by an electromagnetic site survey, should be less than the compliance level in each frequency range. Interference may occur in the vicinity of equipment marked with the following symbol:  
NOTE 1 At 80 MHz and 800 MHz, the higher frequency range applies. NOTE 2 These guidelines may not apply in all situations. Electromagnetic propagation is affected by absorption and reflection from structures, objects and people.			
a. Field strengths from fixed transmitters, such as base stations for radio (cellular/cordless) telephones and land mobile radios, amateur radio, AM and FM radio broadcast and TV broadcast cannot be predicted theoretically with accuracy. To assess the electromagnetic environment due to fixed RF transmitters, an electromagnetic site survey should be considered. If the measured field strength in the location in which the NEBULIZER MODEL NE1005 is used exceeds the applicable RF compliance level above, the NEBULIZER MODEL NE1005 should be observed to verify normal operation. If abnormal performance is observed, additional measures may be necessary, such as re-orienting or relocating the NEBULIZER MODEL NE1005. b. Over the frequency range 150 kHz to 80 MHz, field strengths should be less than 3 V/m.			

Recommended separation distances between portable and mobile RF communications equipment and the NEBULIZER MODEL NE1005			
The NEBULIZER MODEL NE1005 is intended for use in an electromagnetic environment in which radiated RF disturbances are controlled. The customer or the user of the NEBULIZER MODEL NE1005 can help prevent electromagnetic interference by maintaining a minimum distance between portable and mobile RF communications equipment (transmitters) and the NEBULIZER MODEL NE1005 as recommended below, according to the maximum output power of the communications equipment.			
Rated maximum output power of transmitter	Separation distance according to frequency of transmitter		
	m		
W	150 kHz to 80 MHz $d = 1,2\sqrt{P}$	80 MHz to 800 MHz $d = 1,2\sqrt{P}$	800 MHz to 2.5 GHz $d = 2,3\sqrt{P}$
0.01	0.12	0.12	0.23
0.1	0.38	0.38	0.73
1	1.2	1.2	2.3
10	3.8	3.8	7.3
100	12	12	23
For transmitters rated at a maximum output power not listed above, the recommended separation distance d in metres (m) can be estimated using the equation applicable to the frequency of the transmitter, where P is the maximum output power rating of the transmitter in watts (W) according to the transmitter manufacturer.  NOTE 1 At 80 MHz and 800 MHz, the separation distance for the higher frequency range applies. NOTE 2 These guidelines may not apply in all situations. Electromagnetic propagation is affected by absorption and reflection from structures, objects and people.			