



## Bezpečnostní informace

---

**Před použitím výrobku si pečlivě přečtěte tuto příručku a uschovejte ji pro budoucí potřebu.**

### Omezení použití

- Tento výrobek je určen k úklidu podlah pouze v domácím prostředí. Nepoužívejte ho venku, na jiných površích než podlahách nebo v komerčních či průmyslových prostorách.
- Toto zařízení mohou používat děti od věku 8 let a osoby se sníženými fyzickými, smyslovými nebo mentálními schopnostmi nebo nedostatkem zkušeností a vědomostí, pouze pokud je jim poskytnut dohled a vedení týkající se bezpečného použití zařízení a pochopení případných rizik. Děti by si neměly se zařízením hrát. Čištění a uživatelskou údržbu by neměly provádět děti bez dohledu.
- Zařízení je třeba používat pouze s napájecí jednotkou dodávanou spolu se zařízením.
- Toto zařízení obsahuje baterie, které mohou vyměňovat pouze zkušené osoby.
- Děti by si neměly s výrobkem hrát. Při provozu robotického vysavače zajistěte, aby se děti a domácí zvířata nacházela v bezpečné vzdálenosti.
- Pokud jsou napájecí šňůra poškozená, je třeba ji nahradit speciální napájecí šňůrou nebo sestavou, které zakoupíte u výrobce nebo pracovníka servisu.
- Nepoužívejte robotický vysavač v oblastech vyvýšených nad úroveň podlahy bez ochranné bariéry.
- Nepokládejte robotický vysavač vzhůru nohama. Nepřesouvejte robotický vysavač jeho uchopením za kryt laserového snímače LDS, za kryt ani za nárazník.

- Nepoužívejte robotický vysavač při teplotě okolí vyšší než 40 °C nebo nižší než 0 °C nebo na podlaze s kapalnými či lepkavými materiály.
- Tento robotický vysavač neinstalujte, nenabíjejte a nepoužívejte venku, v koupelnách nebo v blízkosti bazénu.
- Před použitím robotického vysavače odstraňte z podlahy všechny kabely, aby nedošlo k jejich tahání během čištění.
- Odstraňte z podlahy křehké nebo malé objekty, aby do nich robotický vysavač nevrátil a nepoškodil je.
- Čisticí nástroj uchovávejte mimo dosah dětí.
- Bez ohledu na to, zda robotický vysavač stojí, nebo je v pohybu, neusazujte na něj děti, domácí zvířata ani na něj neumísťujte žádné předměty.
- Udržujte vlasy, prsty a jiné části těla mimo dosah sacích otvorů robotického vysavače.
- Nepoužívejte robotický vysavač k čištění jakýchkoli hořících materiálů.
- Nevysávejte tvrdé nebo ostré objekty.
- Před čištěním a prováděním údržby zkontrolujte, že robotický vysavač je vypnutý a automatická vyprazdňovací stanice je odpojená.
- Robotický vysavač ani automatickou vyprazdňovací stanici neotírejte mokřým hadříkem ani je neoplachujte žádnou tekutinou. Omývatelné části nechte po očištění důkladně uschnout, než je budete

---

instalovat nazpět a používat.

- Před transportem se přesvědčte, že je robotický vysavač vypnutý a uložený v originálním balení, pokud je to možné.
- Používejte prosím tento výrobek v souladu s pokyny v Uživatelské příručce. Za jakékoli ztráty či poškození způsobená nevhodným použitím tohoto výrobku odpovídají uživatelé.

Baterie a nabíjení

**VAROVÁNÍ:**

- Nepoužívejte žádné baterie, napájecí šňůry ani automatické vyprazdňovací stanice jiných dodavatelů. Robotický vysavač lze používat pouze s automatickou vyprazdňovací stanicí, model JCZ2201.
- K přepínání automatická vyprazdňovací stanice mezi 50 Hz a 60 Hz není potřeba žádný zásah ze strany uživatelů, výrobek se dokáže přizpůsobit jak pro 50 Hz, tak pro 60 Hz.
- Automatickou vyprazdňovací stanicí ani baterii nerozebírejte, neopravujte ani neupravujte.
- Automatickou vyprazdňovací stanicí neumísťujte do blízkosti zdrojů tepla.
- Nabíjecí kontakty automatické vyprazdňovací stanice nečistěte mokrou utěrkou ani mokřýma rukama.
- Nelikvidujte baterie nevhodným způsobem. Nepotřebné baterie je třeba zlikvidovat v příslušném recyklačním zařízení.
- Pokud se robotický vysavač nebude delší dobu nepoužívat, plně ho nabijte a pak ho vypněte a uložte na

---

suchém a chladném místě. Aby nedošlo k poškození baterie nadměrným vybitím, dobijte robotický vysavač aspoň jednou za tři měsíce.

- Sada baterií Li-Ion obsahuje látky, které jsou pro životní prostředí nebezpečné. Před vyhozením robotického vysavače nejprve prosím vyjměte sadu baterií, a pak ho zlikvidujte nebo recyklujte v souladu s místními zákony a předpisy země, kde se používá.
- Když vyjímáte baterie z výrobku, je lepší, jsou-li vybité. Zkontrolujte také, že je výrobek odpojen od napájení.
  - 1). Odinstalujte šroub na spodní části a pak odstraňte kryt.
  - 2). Odpojte konektor baterií a baterie vyjměte. Nepoškozujte obal baterií, aby nedošlo k úrazu.
  - 3). Odevzdejte baterie ve specializované recyklační organizaci.

Bezpečnostní informace o laserovém zařízení

- Laserový senzor v tomto produktu splňuje normu IEC 60825-1:2014 pro laserové produkty třídy 1. Během používání se vyhněte přímému kontaktu s očima.

#### **EU – Prohlášení o shodě**



Společnost Dreame (Tianjin) Information Technology Co., Ltd. tímto prohlašuje, že rádiové zařízení typu B102GL je v souladu se směrnicí 2014/53/EU. Úplné znění prohlášení o shodě pro EU je k dispozici na následující internetové adrese:

<http://www.mi.com/global/service/support/declaration.html>

Podrobnou elektronickou příručku najdete na stránce [www.mi.com/global/service/userguide](http://www.mi.com/global/service/userguide)

# Přehled o výrobku

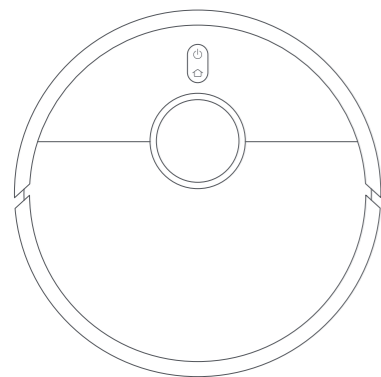

Robotický vysavač

## Příslušenství

### Předinstalované příslušenství



Kartáč

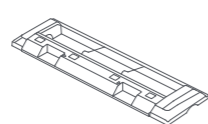

Kryt kartáče

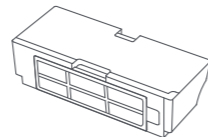

Příhrádka na prach



Úklidový nástroj

### Další příslušenství

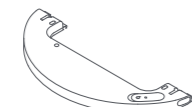

Nádrž na vodu



Poduška mopu



Boční kartáč



Napájecí šňůra



Jednorázový sáček Automatická vyprazdňovací stanice (náhradní)

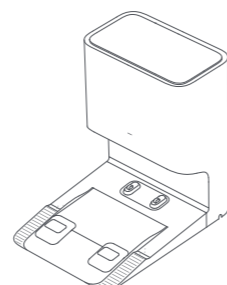

(s vloženým jednorázovým sáčkem)

**Poznámka:** Ilustrace výrobku, příslušenství a uživatelského rozhraní v uživatelské příručce slouží pouze k referenčním účelům. Skutečný výrobek a jeho funkce se mohou díky vylepšením výrobku lišit.

## Robotický vysavač

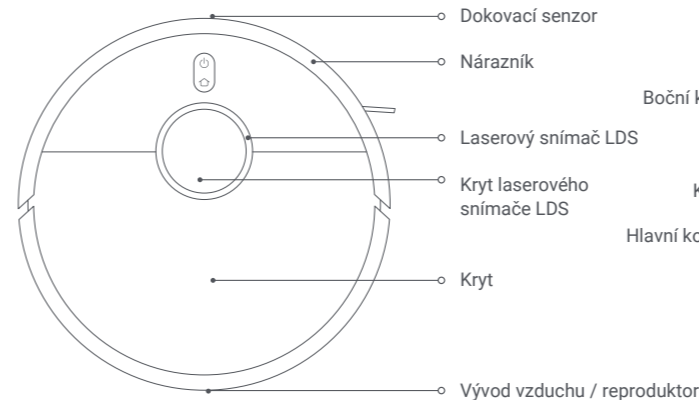

- K vypnutí nebo zapnutí stiskněte a podržte po dobu 3 vteřin
- Stisknutím po zapnutí robotického vysavače zahájíte úklid
- Poslání robotického vysavače do automatické vyprazdňovací stanice: Stiskněte
- Aktivace/deaktivace funkce dětského zámku: Stiskněte a podržte po dobu 3 sekund

### Indikátor

- Svítlí bíle: Úklid / Úklid dokončen / Plně nabit
- Bliká bíle: Návrat do stanice za účelem nabíjení/Přemístění/Aktualizace firmwaru/Čekání na připojení/Připojení k Wi-Fi

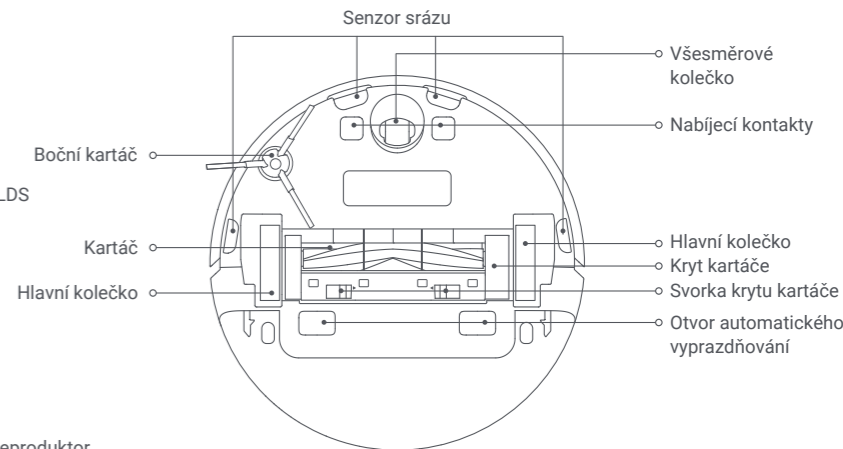

- Pulzuje bíle: Nabíjení
- Bliká oranžově: Chyba
- Svítlí oranžově: Není připojena síť Wi-Fi

## Automatická vyprazdňovací stanice

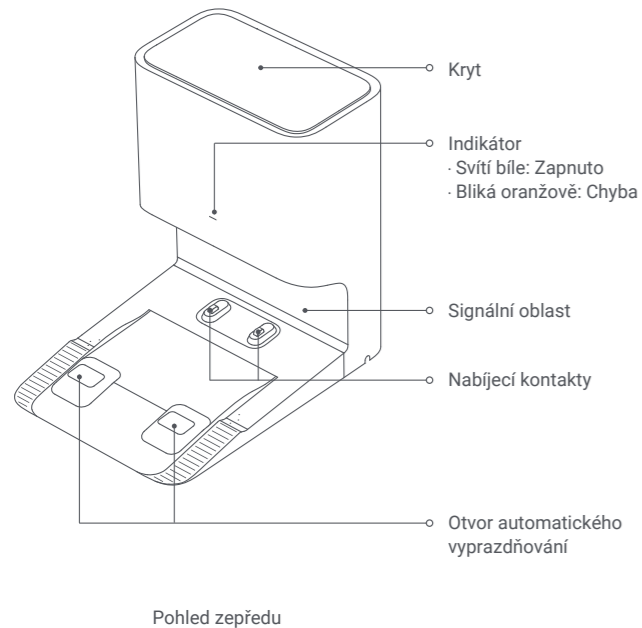

Pohled zepředu

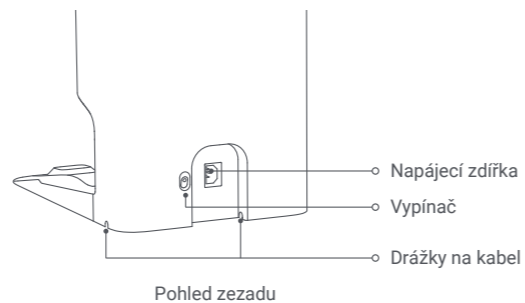

Pohled zezadu

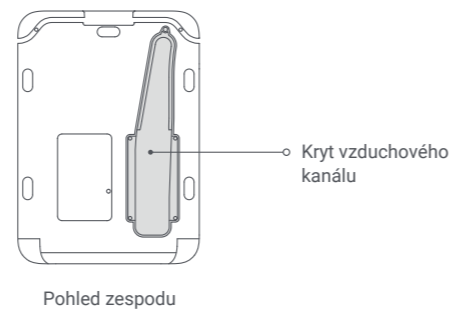

Pohled zespodu

## Montáž

### Odstranění ochranných krytů

Před použitím robotického vysavače odstraňte z obou stran ochranné pásky.

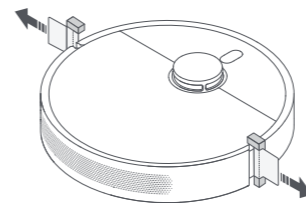

### Instalace bočního kartáče

Nainstalujte boční kartáček na svorku na spodní straně robotického vysavače.

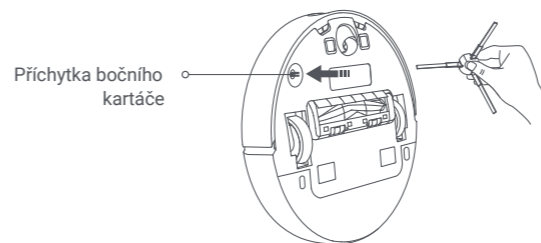

### Připojení k elektrické zásuvce

Umístěte automatickou vyprazdňovací stanici poblíž elektrické zásuvky do oblasti s dobrým pokrytím signálem Wi-Fi. Poté připojte automatickou vyprazdňovací stanici k elektrické síti a zapněte ji.

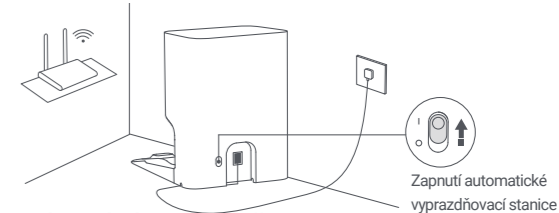

### Umístění robotického vysavače

Ručně umístěte robotický vysavač na automatickou vyprazdňovací stanici a robotický vysavač se automaticky zapne a začne se nabíjet. Po úplném nabití zůstanou kontrolky na robotickém vysavači i na stanici 10 minut plně svítit a následně zhasnou. Před prvním použitím robotický vysavač plně nabijte.

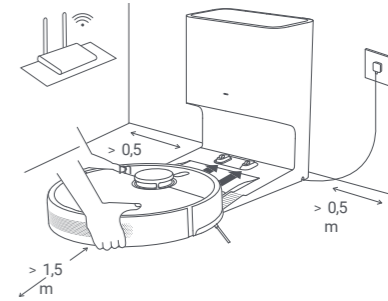

**Poznámka:** Zajistěte, aby nabíjecí kontakty na robotickém vysavači a na stanici byly správně zarovnané.

# Způsob použití

## Připojení k aplikaci Mi Home / Xiaomi Home

Tento výrobek pracuje s aplikací Mi Home / Xiaomi Home\*. Používejte aplikaci Mi Home / Xiaomi Home k řízení vašeho zařízení a k interakci s dalšími inteligentními domácími zařízeními.

Nasnímáním kódu QR stáhněte a nainstalujte aplikaci. Pokud je aplikace už nainstalovaná, budete přesměrováni na stránku nastavení připojení. Nebo vyhledejte v obchodu s aplikacemi text „Mi Home / Xiaomi Home“, abyste ji mohli stáhnout a nainstalovat.

Otevřete aplikaci Mi Home / Xiaomi Home, klepněte vpravo nahoře na ikonu  a pak podle pokynů přidejte své zařízení.



\* V Evropě se aplikace označuje jako Xiaomi Home (s výjimkou Ruska). Název aplikace zobrazený ve vašem zařízení by se měl považovat za výchozí.

### Poznámky:



- Tento robotický vysavač spolupracuje s aplikací Mi Home/Xiaomi Home a podporuje systémy Android 4.4 a iOS 10.0 nebo vyšší.
- Jsou podporovány pouze sítě Wi-Fi s frekvencí 2,4 GHz.
- Verze aplikace může být aktualizována. Postupujte podle pokynů pro aktuální verzi aplikace.

## Resetování Wi-Fi

Pokud dojde ke ztrátě spojení mezi telefonem a robotickým vysavačem z důvodu změny konfigurace routeru, špatného hesla nebo podobně, postupujte následovně:

1. Otevřete prosím kryt robotického vysavače, abyste viděli indikátor Wi-Fi.
2. Současně stiskněte a podržte tlačítka  a  dokud neuslyšíte zvukovou zprávu oznamující čekání robotického vysavače na konfiguraci sítě.
3. Když kontrolka Wi-Fi pomalu bliká, bylo připojení k síti Wi-Fi úspěšně obnoveno.

## Zahajte úklid

Stiskněte tlačítko  na robotickém vysavači nebo klepněte na tlačítko  v aplikaci a robotický vysavač uklidí všechny oblasti, přičemž nejprve provede úklid kolem okrajů a poté se bude pohybovat ve tvaru písmene S. Po dokončení úklidu se robotický vysavač automaticky vrátí do automatické vyprazdňovací stanice.

1. způsob: Úklid zahájíte stisknutím tlačítka  na robotickém vysavači.

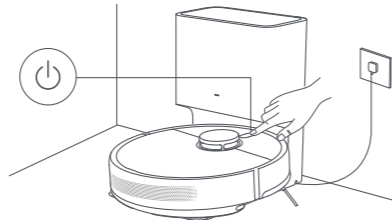

2. způsob: Úklid zahájíte klepnutím na tlačítko  v aplikaci.

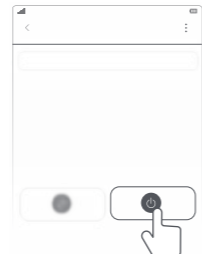

### Poznámky:

- Aby se mohl robotický vysavač snadno vrátit do automatické vyprazdňovací stanice, nechte jej uklidit zahájit z této stanice a v průběhu úklidu stanici nepřesouvejte.
- Při prvním použití robotického vysavače se doporučuje jej sledovat a odstranit všechny překážky na podlaze. Pokud by robotický vysavač mohl na některých místech uvíznout nebo poškrábat povrch nábytku, můžete v aplikaci nastavit oblasti s omezeným přístupem a zabránit tak robotickému vysavači v přístupu do těchto oblastí.

## Použití funkce vysávání a mopování

1. Nejprve namočte podušku mpu a vyždímejte přebytečnou vodu. Poté nasuňte okraj střední části mpu do prostřední drážky nádržky na vodu a následně nasuňte okraje na obou stranách mpu do drážek na obou stranách nádržky na vodu. Nakonec podušku pevně připevňte k nádrži na vodu.

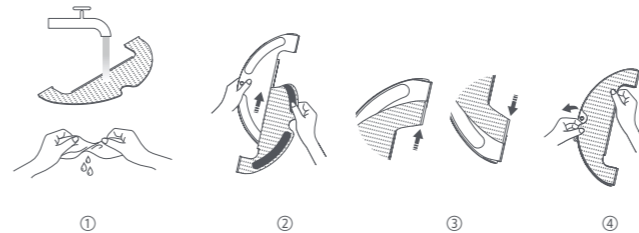

2. Otevřete zátku nádrže na vodu, naplňte nádrž na vodu z vodovodu a zasuňte zátku.

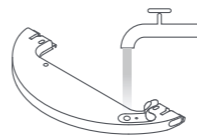

### VAROVÁNÍ:

- Do nádrže na vodu nenalívejte horkou vodu, protože by mohla způsobit deformaci nádrže.
- Nepřidávejte do nádrže na vodu žádné čisticí prostředky ani dezinfekci, aby nedošlo k ucpání.

3. Zarovnejte modul pro mopování, jak ukazuje šipka, a pak ho zasuňte do zadní části robotického vysavače, dokud nezapadne na místo. Zahajte úklid stisknutím tlačítka  nebo pomocí aplikace Mi Home / Xiaomi Home. Robotický vysavač automaticky rozpozná sestavu pro mopování a zahájí podle potřeby mokré mopování.

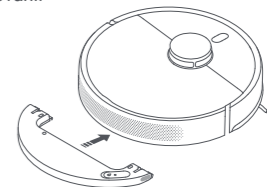

### VAROVÁNÍ:

- Aby se robotický vysavač nedostal na oblast pokrytou koberci, použijte před vytíráním mopem fyzické zábrany nebo nastavte v aplikaci virtuální stěny či omezené oblasti.
- Poduška mpu by se měla po každých 30 minutách provozu vyčistit, aby se zajistil adekvátní průtok vody a účinnost čištění.

4. Jakmile robotický vysavač dokončí úklid a vrátí se do automatické vyprazdňovací stanice, stiskněte uvolňovací tlačítka na obou stranách nádrže na vodu a vyndejte sestavu pro mopování tak, že ji vytáhnete dozadu.

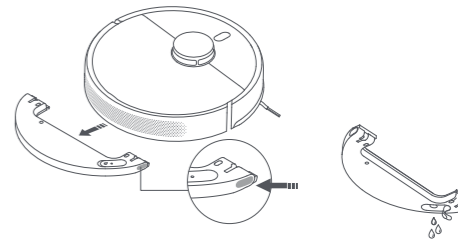

**Poznámka:** Když se robotický vysavač nabíjí nebo nepoužívá, vyjměte modul pro mopování, vylijte z nádrže na vodu všechnu zbylou vodu a vyčistěte podušku mpu, abyste tak zabránili zplsnivění či tvorbě nepříjemného zápachu.



## Vyprázdnění nádoby na prach

Jakmile robotický vysavač dokončí úklid, vrátí se do automatické vyprazdňovací stanice, aby se nabil. Automatická vyprazdňovací stanice poté automaticky zahájí vyprazdňování nádoby na prach. V aplikaci můžete povolit nebo zakázat funkci automatického vyprazdňování a podle potřeby upravit frekvenci automatického vyprazdňování.

## Obnovení úklidu

Pokud začíná mít robotický vysavač během úklidu vybitou baterii, automaticky se vrátí do automatické vyprazdňovací stanice k dobíjení. Po dostatečném nabití pokračuje v úklidu tam, kde přestal.

## Pozastavení

Když je robotický vysavač v chodu, stisknutím libovolného tlačítka jej můžete pozastavit. Úklid poté obnovíte stisknutím tlačítka . Stisknutím tlačítka  ukončíte aktuální úklid a pošlete robotický vysavač zpátky do automatické vyprazdňovací stanice.

**Poznámka:** Nezvedejte ani nepřesunujte robotický vysavač, když je jeho činnost pozastavena, aby nedošlo k navigačním chybám, které by mu mohly zabránit v návratu do automatické vyprazdňovací stanice nebo způsobit ztrátu mapy.

## Režim spánku



Robotický vysavač automaticky přejde do režimu spánku po 10 minutách od pozastavení a jeho kontrolka zhasne. Stisknutím libovolného tlačítka na robotickém vysavači jej znovu aktivujete.

**Poznámka:** Pokud doba spánku přesáhne 12 hodin, robotický vysavač se automaticky vypne.

## Aktualizace firmwaru

Firmware můžete aktualizovat pomocí aplikace. Před aktualizací se přesvědčte, že je robotický vysavač v automatické vyprazdňovací stanici a je nabitý na alespoň 15 %.

## Restartování robotického vysavače

Pokud robotický vysavač přestane reagovat a nelze ho vypnout, stiskněte a podržte tlačítko  na 15 sekund, aby se vynutilo vypnutí. Pak stisknutím a podržením tlačítka  na 3 sekundy robotický vysavač zapnete.

## Obnovení továrního nastavení

Pokud robotický vysavač po restartování nefunguje správně, můžete pomocí špendlíku stisknout tlačítko resetování, dokud neuslyšíte hlasové upozornění, že robotický vysavač obnovuje tovární nastavení. Tím se robotický vysavač resetuje do původního továrního nastavení.

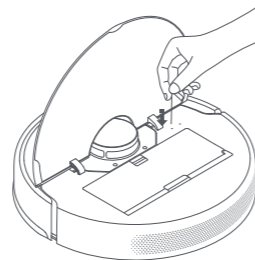

## Rutinní údržba

**Kartáč a boční kartáč\*** Čištění se doporučuje provádět každé dva týdny.

1. Překlopte robotický vysavač a stiskněte svorky, abyste odstranili ochranu kartáče.
2. Vyjměte kartáč z robotického vysavače a očistěte ložiska kartáče.
3. Z kartáče odstraňte vlasy i jiné nečistoty; k odstřížení vlasů namotaných na kartáči použijte dodaný čisticí nástroj.
4. Vyjměte boční kartáč směrem nahoru a vyčistěte ho.
5. Nasaďte kartáč, boční kartáč a jeho kryt nazpět a zkontrolujte jejich správnou instalaci.

### Poznámky:

- Kvůli optimální účinnosti úklidu se doporučuje vyměňovat kartáč vždy po 6 až 12 měsících.
- Kvůli optimální účinnosti úklidu se doporučuje vyměňovat boční kartáč vždy po 3 až 6 měsících.

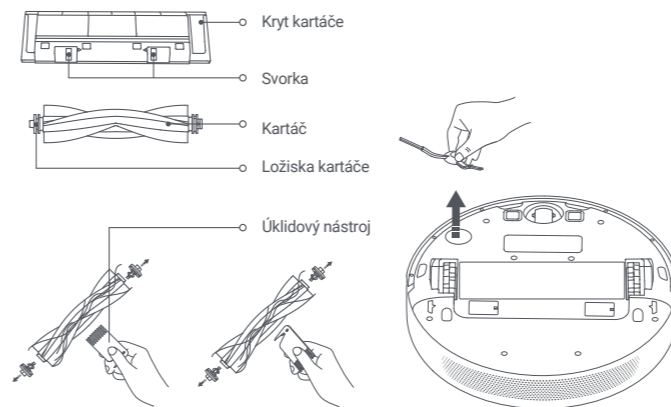

**VAROVÁNÍ:** Pokud se v kartáči zachytí hodně vlasů nebo pokud se pevně zamotají, neodstraňujte je silou, aby nedošlo k poškození kartáče.

**Všesměrové kolečko\*** Čistěte podle potřeby.

1. Překlopte robotický vysavač a vytáhněte všesměrové kolečko.
2. Odstraňte z osy kolečka vlasy, špinu a jiné nečistoty.
3. Vložte kolečko zpátky a pevně ho zatlačte na místo.

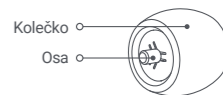

### Poznámky:

- K vysunutí a odstranění kolečka můžete použít malý šroubovák nebo podobný nástroj.
- Kolečko lze umýt vodou a po oschnutí znovu nainstalovat.

**Jednorázový sáček\*** Vyměňte podle potřeby.

1. Otevřete horní kryt automatické vyprazdňovací stanice, zatažením za rukojeť směrem nahoru vytáhněte jednorázový sáček a poté sáček vyhodte.

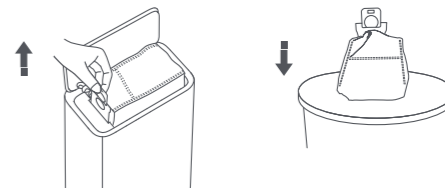

**Poznámka:** Při zatažení rukojeti směrem nahoru se jednorázový sáček uzavře, takže z něj nebudou vypadávat nečistoty a prach.

2. Suchým hadříkem odstraňte z filtru prach a nečistoty.

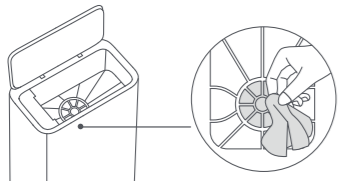

3. Vložte destičku do drážky a ověřte, že je řádně nainstalována.

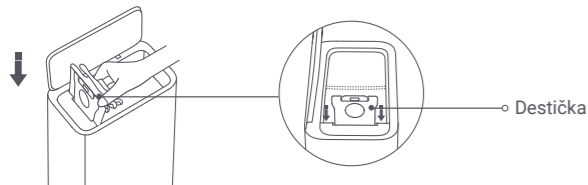

4. Horní kryt automatické vyprazdňovací stanice stlačení dolů zcela zavřete.

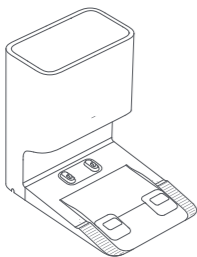

## Senzory a nabíjecí kontakty\* Doporučuje se čištění každý měsíc.

Pomocí měkké tkaniny očistěte všechny senzory a nabíjecí kontakty robotického vysavače:

- Senzory srážu a nabíjecí kontakty ve spodní části robotického vysavače.
- Nárazník a dokovací senzor na přední straně robotického vysavače.
- Laserový snímač LDS na horní straně robotického vysavače.

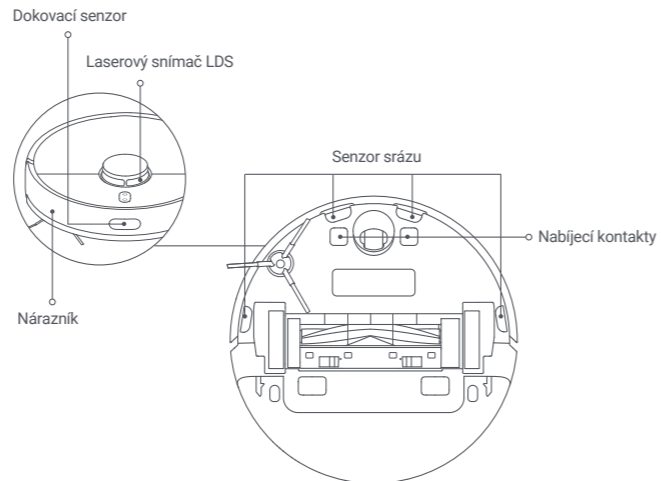

## Vzduchová kanál na automatické vyprazdňovací stanici

\* Čistěte podle potřeby.

Pokud je vzduchový kanál ucpán, podle následujícího postupu jej vyčistěte.

1. Odšroubujte kryt vzduchového kanálu a sejměte jej.
2. Zkontrolujte, zda je vzduchový kanál ucpán cizími tělesy, a v případě potřeby tato tělesa odstraňte.

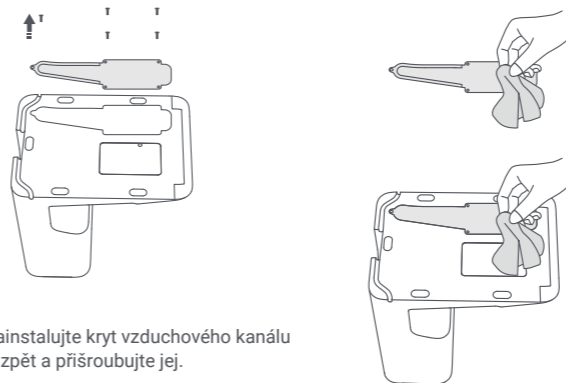

3. Nainstalujte kryt vzduchového kanálu nazpět a přišroubujte jej.

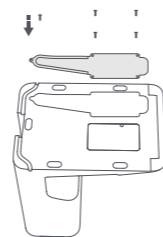

## Nabíjecí kontakty a otvory automatického vyprazdňování

\* Čistěte podle potřeby.

Nabíjecí kontakty a otvory automatického vyprazdňování čistěte pomocí měkké a suché tkaniny.

**Varování:** Před čištěním je třeba automatickou vyprazdňovací stanici vypnout a odpojit od elektrické sítě.

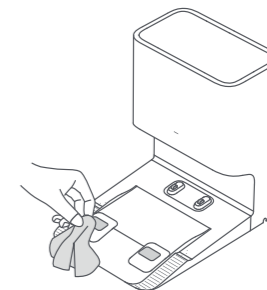

## Baterie

Robotický vysavač obsahuje vysoce výkonnou sadu baterií Li-Ion.

Aby se zachoval optimální výkon baterií, zajistěte prosím, aby byly během denního používání udržovány dobře nabitě.

**Poznámka:** Pokud se robotický vysavač po delší dobu nepoužívá, vypněte ho a dejte ho stranou. Aby nedošlo k poškození nadměrným vybitím, je třeba robotický vysavač aspoň jednou za tři měsíce dobít.



# Parametry

## Robotický vysavač

Název	Robotický vysavač
Model	B102GL
Rozměry výrobku	353 × 350 × 98,8 mm
Baterie	4800 mAh (Skutečná testovaná kapacita)
Doba nabíjení	Přibližně 6 hodin
Čistá hmotnost (Robotický vysavač)	3,3 kg
Čistá hmotnost (s příslušenstvím)	7,4 kg
Kompatibilita	Android 4.4 a novější nebo iOS 10.0 a novější
Bezdrátová konektivita	Wi-Fi IEEE 802.11b/g/n 2,4 GHz, Bluetooth 4.2
Jmenovité napětí	14,4 V $\pm$
Jmenovité napájení	46 W
Provozní frekvence	2400–2483,5 MHz
Maximální výstupní výkon	< 20 dBm

## Informace o likvidaci a recyklaci OEEZ



Všechny výrobky označené tímto symbolem jsou odpadní elektrická a elektronická zařízení (OEEZ, jak je uvedeno ve směrnici 2012/19/EU), která by neměla být mísená s netříděným domovním odpadem. Místo toho byste měli chránit lidské zdraví a životní prostředí odevzdáním zařízení na sběrném místě, které je určeno k recyklaci odpadních elektrických a elektronických zařízení a stanoveno vládou nebo místními úřady. Správná likvidace a recyklace pomohou zabránit potenciálním negativním dopadům na životní prostředí a lidské zdraví. Více informací o umístění a podmínkách těchto sběrných míst se dozvíte od montážního technika nebo místních úřadů.

## Automatická vyprazdňovací stanice

Model	JCZ2201
Rozměry výrobku	397 × 285 × 384 mm
Jmenovitý příkon	220-240 V-50/60 Hz
Jmenovitý výstup	20,0 V $\pm$ A
Jmenovité napájení	1000 W

Při běžném použití tohoto zařízení by se měla udržovat vzdálenost mezi anténou a tělem uživatele alespoň 20 cm.

Další informace naleznete na webových stránkách [www.mi.com](http://www.mi.com)

Vyrobeno pro: Xiaomi Communications Co., Ltd.

Výrobce: Dreame (Tianjin) Information Technology Co., Ltd. (Společnost ekosystému Mi)

Adresa: Room 2112-1-1, South District, Finance and Trade Center, No.6975 Yazhou Road, Dongjiang Bonded Port Area, Tianjin Pilot Free Trade Zone, 300463 Tianjin, China

Dovozce:  
Beryko s.r.o.  
Pod Vinicemi 931/2, 301 00 Plzeň  
[www.berkyo.cz](http://www.berkyo.cz)

Vyrobeno v Číně



B102GL-EU-A00

11/2022