

Miele



- cs** Návod k obsluze Podlahový vysavač
- el** Οδηγίες χρήσης Ηλεκτρική σκούπα δαπέδου
- es** Instrucciones de manejo Aspirador
- hu** Használati utasítás Padlóorszívó
- pl** Instrukcja użytkowania odkurzacza
- pt** Instruções de utilização Aspirador
- sk** Návod na použitie Vysávač
- tr** Kullanım Kılavuzu Elektrik Süpürgesi

HS20

M.-Nr. 11 668 101

cs	4
el	24
es	47
hu	69
pl	90
pt	111
sk	131
tr	151

Bezpečnostní pokyny a varovná upozornění	4
Váš příspěvek k ochraně životního prostředí	9
Popis přístroje	10
Poznámka k nařízení Evropské unie (EU) č. 666/2013	12
Odkazy na vyobrazení	12
Připojení	12
Použití dodaného příslušenství	13
Použití	14
Odstavení a uložení	15
Údržba	15
Vyprazdňování a čištění odpadní nádoby na prach	16
Čištění jemného prachového filtru	16
Sestavení jemného prachového filtru a filtrační rohože	17
Čištění rámu filtru a předfiltru	17
Okamžik výměny vzduchového filtru	18
Výměna vzduchového filtru	18
Výměna sběračů nití	18
Ošetřování	19
Co udělat, když	20
Servisní služba	21
Kontakt při závadách	21
Záruka.....	21
Příslušenství k dokoupení	21

cs - Bezpečnostní pokyny a varovná upozornění

Tento vysavač splňuje předepsané bezpečnostní předpisy. Neodborné používání může vést k úrazům osob a věcným škodám.

Před prvním použitím vysavače si přečtěte návod k obsluze. Poskytuje důležité pokyny pro bezpečnost, používání a údržbu vysavače. Tím ochráníte sebe a ostatní a zabráníte poškození vysavače.

Podle normy IEC 60335-1 upozorňuje Miele výslovně na to, že je bezpodmínečně nutné přečíst si a dodržovat kapitolu „Připojení“ a bezpečnostní pokyny a varovná upozornění.

Miele neodpovídá za škody, které vzniknou v důsledku nedbání těchto pokynů.

Návod k obsluze uschovejte a předejte ho případnému novému majiteli.

Po každém použití, před každou výměnou příslušenství, před každou údržbou, ošetřováním a odstraňováním poruch vysavač vypněte. Vytáhněte síťovou zástrčku ze zásuvky.

Používání ke stanovenému účelu

- ▶ Tento vysavač je určen k používání v domácnosti a v prostorách podobných domácnostem. Tento vysavač není vhodný pro provoz na stavbách.
- ▶ Tento vysavač není určen pro použití venku.
- ▶ Tento vysavač je vhodný pro běžné vysávání koberců, kobercových a nechoulostivých tvrdých podlah.
- ▶ Tento vysavač je určený pro používání do nadmořské výšky 4000 m.

- ▶ Tento vysavač používejte výhradně k vysávání suchého materiálu. Nepoužívejte vysavač na lidi a zvířata. Všechny ostatní způsoby použití, přestavby a změny jsou nepřipustné.
- ▶ Osoby (včetně dětí), které vzhledem ke svým fyzickým, smyslovým a psychickým schopnostem nebo kvůli ne zkušenosti nebo neznalosti nejsou schopné vysavač bezpečně obsluhovat, nesmí vysavač používat bez dohledu nebo pokynů zodpovědné osoby.

Děti v domácnosti

- ▶ Nebezpečí udušení! Děti by si mohly hrát s obalovým materiálem, např. fólií, mohly by se do ní balit nebo si ji dávat přes hlavu a udusit se. Proto veškerý obalový materiál uchovávejte mimo dosah dětí.
- ▶ Děti mladší osmi let se nesmí samy pohybovat v blízkosti vysavače, ledaže by byly pod stálým dozorem.
- ▶ Děti starší osmi let smí vysavač používat bez dozoru jen tehdy, pokud jim byla jeho obsluha vysvětlena tak, že ho dokážou obsluhovat bezpečně. Děti musí být schopné rozpoznat a chápat možná nebezpečí v případě chybné obsluhy.
- ▶ Děti nesmí vysavač bez dozoru čistit ani na něm provádět údržbu.
- ▶ Dávejte pozor na děti, které se zdržují v blízkosti vysavače. Nikdy jim nedovolte, aby si s vysavačem hrály.

Technická bezpečnost

- ▶ Před každým použitím zkontrolujte vysavač a všechny součásti příslušenství ohledně viditelných poškození. Poškozený vysavač a poškozené součásti příslušenství neuvádějte do provozu.

cs - Bezpečnostní pokyny a varovná upozornění

- ▶ Porovnejte připojovací údaje na typovém štítku vysavače (jmenovité napětí a frekvence) s parametry napájecí sítě. Tyto údaje musí bezpodmínečně souhlasit. Vysavač je beze změny vhodný pro 50 Hz nebo 60 Hz.
- ▶ Síťová zásuvka musí být jištěna zpožděnou pojistkou 16 A nebo 10 A.
- ▶ Občasný nebo trvalý provoz na soběstačném nebo se sítí nesyndronizovaném zařízení pro napájení energií (jako např. ostrovní sítě, záložní systémy) je možný. Předpokladem provozu je, aby u zařízení pro napájení energií byly dodrženy specifikace normy EN 50160 nebo srovnatelné. Bezpečnostní opatření stanovená pro domovní instalaci a pro tento výrobek Miele musí být co do své funkce a způsobu práce zajištěna i v ostrovním provozu nebo v provozu nesyndronizovaném se sítí nebo být v instalaci nahrazena rovnocennými opatřeními. Jak je popsáno například v aktuálním vydání VDE-AR-E 2510-2.
- ▶ Připojovací kabel nepoužívejte pro přenášení vysavače a také za připojovací kabel nevytahujte síťovou zástrčku ze zásuvky. Připojovací kabel netahejte přes ostré hrany a nepřiskřípněte ho. Zabraňte častému přejíždění vysavače přes připojovací kabel. Mohl by se při tom poškodit připojovací kabel, síťová zástrčka a zásuvka a ohrozit Vaši bezpečnost.
- ▶ Vysavač nepoužívejte, když je poškozený připojovací kabel. Poškozený připojovací kabel nechte vyměnit jen kompletně s navíjecím bubínkem kabelu. Z bezpečnostních důvodů smí výměnu provádět jen kvalifikovaný pracovník pověřený společností Miele nebo servisní služba Miele.
- ▶ Opravu vysavače během záruční doby smí provádět jen servisní služba Miele, protože jinak při následných škodách zaniká nárok na záruku.
- ▶ Opravy nechte provádět jen kvalifikovaným pracovníkem pověřeným firmou Miele. Neodbornými opravami může být uživatel vystaven značným nebezpečím.

- ▶ Pouze u originálních náhradních dílů Miele garantuje, že budou splňovat bezpečnostní požadavky. Vadné díly smíte nahradit jen originálními náhradními díly.
- ▶ Obal chrání vysavač před poškozením během přepravy. Doporučujeme uschovat obal pro účely přepravy.

Provozní zásady

- ▶ Nepoužívejte vysavač bez odpadní nádoby na prach, jemného prachového filtru s filtrační rohoží, rámu filtru, předfiltru, těsnění prachového prostoru a výstupního vzduchového filtru.
- ▶ Nevysávejte hořící nebo žhavé předměty jako např. cigarety nebo zdánlivě vyhaslý popel příp. uhlí.
- ▶ Nevysávejte kapaliny a vlhké nečistoty. Za vlhka vyčištěné nebo šamponované koberce a kobercové podlahy nechte před vysáváním úplně uschnout.
- ▶ Nevysávejte práškový toner. Toner, který se používá například v tiskárnách nebo kopírákách, může být elektricky vodivý.
- ▶ Nevysávejte snadno vznětlivé nebo výbušné látky nebo plyny a nevysávejte na místech, na nichž jsou takové látky uskladněné.
- ▶ Dávejte pozor, abyste se s proudem nasávaného vzduchu nepřiblížili k hlavě.

Čištění

▶ Vysavač a součásti příslušenství nikdy neponořte do vody.

▶ Vysavač a příslušenství čistěte jen zasucha nebo mírně navlhčeným hadříkem a slabým mycím prostředkem.

Výjimka pro jemný prachový filtr:

Při silném znečištění lze skládanou stranu jemného prachového filtru a filtrační rohož čistit pod tekoucí studenou vodou.

Nepoužívejte mycí prostředek a kartáč. Nepoužívejte ostré nebo špičaté předměty. Po vyčištění nechte jemný prachový filtr skládanou stranou směrem nahoru a filtrační rohož schnout nejméně 24 hodin. Zvolte na to dobře větrané místo.

Příslušenství

▶ Při vysávání s rukojetí bez nasazeného příslušenství dbejte na to, aby se rukojeť nepoškodila.

▶ Používejte jen součásti příslušenství s logem Miele na obalu. Jen u něho může výrobce zaručit bezpečnost.

Likvidace obalu

Obal slouží k manipulaci a chrání přístroj před poškozením během přepravy.

Obalové materiály byly zvoleny s přihlédnutím k aspektům ochrany životního prostředí a k možnostem jejich likvidace a obecně jsou recyklovatelné.

Vrácení obalů do materiálového cyklu šetří suroviny. Využívejte sběrná místa cenných materiálů a možnosti vrácení.

Likvidace prachových sáčků a použitých filtrů

Prachové sáčky a filtry jsou vyrobeny z ekologických materiálů. Filtry můžete likvidovat s běžným domovním odpadem. To platí rovněž pro prachový sáček, pokud neobsahuje nečistoty, které je zakázáno likvidovat jako domovní odpad.

Likvidace starého přístroje

Elektrické a elektronické přístroje často obsahují cenné materiály. Obsahují také určité látky, směsi a díly, které byly nutné pro jejich funkci a bezpečnost.

V domovním odpadu a při neodborném nakládání mohou poškodit lidské zdraví a životní prostředí. Svůj starý přístroj proto v žádném případě nedávejte do domovního odpadu.



Místo toho využijte oficiální sběrná a vratná místa pro bezplatné odevzdávání a využití elektrických a elektronických přístrojů zřízená obcemi, prodejci nebo společnostmi Miele. Podle zákona jste sami zodpovědní za vymazání případných osobních údajů na likvidovaném starém přístroji. Ze zákona máte povinnost vyjmout a přitom nezničit staré baterie a staré akumulátory, které nejsou pevně uzavřené v přístroji, a lampy, které lze vyjmout bez zničení. Zanechte je do vhodné sběrný, kde je můžete bezplatně odevzdat. Postarejte se prosím o to, aby byl Váš starý přístroj až do doby odvezení uložen mimo dosah dětí.

cs - Popis přístroje

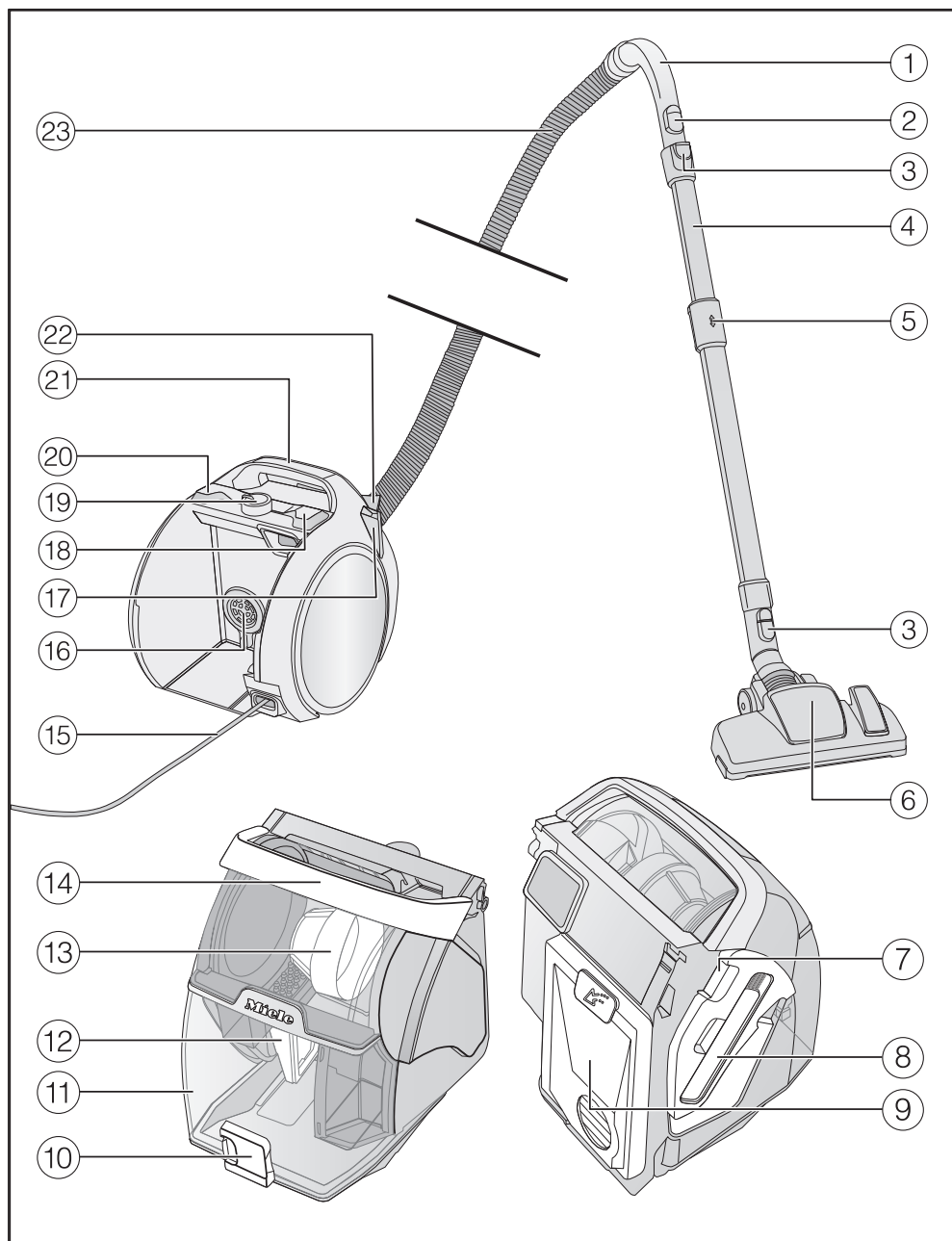

- ① rukojeť*
- ② otvor pro vedlejší nasávání vzduchu
- ③ odjišťovací tlačítka
- ④ teleskopická trubice Comfort
- ⑤ odjištění teleskopické trubice Comfort
- ⑥ podlahová hubice*
- ⑦ odjištění bočního krytu (aby bylo možné dostat se k rámu filtru a předfiltru)
- ⑧ čisticí náradí
- ⑨ jemný prachový filtr s filtrační rohoží
- ⑩ odjištění odpadní nádoby na prach
- ⑪ odpadní nádoba na prach
- ⑫ rám filtru
- ⑬ předfiltr
- ⑭ rukojeť pro přenášení odpadní nádoby na prach
- ⑮ připojovací kabel
- ⑯ těsnění prachového prostoru
- ⑰ parkovací systém
- ⑱ nášlapné tlačítko pro navíjení kabelu
- ⑲ regulátor sacího výkonu
- ⑳ nášlapné tlačítko zap./vyp.
- ㉑ rukojeť pro přenášení vysavače
- ㉒ kryt přihrádky výstupního filtru
- ㉓ sací hadice

* Podle modelu se může lišit provedení těchto dílů nebo tyto díly nemusí být k dispozici.

Poznámka k nařízení Evropské unie (EU) č. 666/2013

Tento vysavač je přístroj pro domácnost a podle výše uvedeného nařízení je klasifikován jako univerzální vysavač.

Tento návod k obsluze a další údaje jsou připraveny ke stažení na internetové stránce Miele na www.miele.com.

Roční energetická spotřeba zjištěná podle nařízení popisuje indikativní, roční spotřebu energie (kWh za rok) na bázi 50 operací čištění. Skutečná spotřeba energie závisí na tom, jak se vysavač používá.

Všechny zkoušky a výpočty prováděné ve výše uvedeném nařízení byly provedeny podle následujících, aktuálně platných, harmonizovaných norem při zohlednění návodu Evropské komise ze září 2014 zveřejněného k nařízení:

- a) EN 60312-1 Vacuum cleaners for household use - Part 1: Dry vacuum cleaners - Methods for measuring the performance
- b) EN 60704-2-1 Household and similar electrical appliances - Test code for the determination of airborne acoustical noise - Part 2-1: Particular requirements for vacuum cleaners
- c) EN 60335-2-2 Household and similar electrical appliances - Safety - Part 2-2: Particular requirements for vacuum cleaner and water suction appliances

Ne všechny podlahové hubice a vysávací příslušenství přiložené k vysavači jsou určeny na intenzivní čištění koberců nebo tvrdých podlah popsáné v nařízení. Ke zjištění hodnot byla použita následující podlahová hubice a nastavení:

Pro spotřeby energie a třídy čištění na koberci a tvrdé podlaze jakož i pro hlučnost na koberci byla použita přepína-

telná podlahová hubice se zasunutým kartáčem (sešlápněte nášlapné tlačítko )

Údaje zjištěné podle nařízení se vztahují výhradně ke zde uvedeným kombinacím a nastavením podlahové hubice na různých podlahových krytinách.

Odkazy na vyobrazení

Obrázky uvedené v jednotlivých kapitolách naleznete na rozklápecí stránce na konci tohoto návodu k obsluze.

Připojení

Připojení sací hadice (obr. 01 + 02)

- Nasadíte sací hrdlo do sacího otvoru vysavače až do zřetelného zaklapnutí. Vodící značky obou dílů musí směřovat na sebe.
- Pokud chcete díly navzájem oddělit, stiskněte odjišťovací tlačítka na boku sacího hrdla a vytáhněte sací hadici ze sacího otvoru.

Spojení sací hadice a rukojeti (obr. 03)

- Nasadíte sací hadici do rukojeti až do zřetelného zaklapnutí.

Spojení rukojeti a sací trubice (obr. 04)

- Nasadíte rukojeť do sací trubice až do zřetelného zaklapnutí. Vodící značky obou dílů musí směřovat na sebe.
- Jestliže chcete díly navzájem oddělit, stiskněte odjišťovací tlačítko a za mírného otáčení vytáhněte rukojeť ze sací trubice.

Spojení teleskopické trubice a přepínatelné podlahové hubice (obr. 05)

- Při mírném otáčení vlevo a vpravo nasadíte teleskopickou trubici do podlahové hubice až do zřetelného zaklapnutí.
- Jestliže chcete díly navzájem oddělit, stiskněte odjišťovací tlačítko a za mírného otáčení vytáhněte teleskopickou trubici z podlahové hubice.

Aktivace indikátoru výměny timestrip® na vzduchovém filtru HEPA AirClean (obr. 06–11)

Podle modelu je sériově nasazený jeden z následujících vzduchových filtrů:

- hygienický AirClean SF-HY 60 (tyrkysový)
- HEPA AirClean SF-HA 60 (bílý)

Jestliže je Váš vysavač vybavený vzduchovým filtrem HEPA AirClean, musíte aktivovat indikátor výměny timestrip® vzduchového filtru.

Vybavení vzduchovým filtrem HEPA AirClean poznáte podle návěštního proužku, který visí na boku z prostoru pro vzduchový filtr (obr. 06).

- Stiskněte odjišťovací tlačítko na krytu prostoru pro vzduchový filtr a odejměte kryt (obr. 07).
- Odstraňte návěštní proužek ze vzduchového filtru HEPA AirClean (obr. 08).
- Stiskněte indikátor výměny vzduchového filtru timestrip® vzduchového filtru HEPA AirClean (obr. 09).

Asi po 10 až 15 sekundách se na levém okraji indikačního pole objeví úzký červený proužek (obr. 10).

- Nasadíte přesně kryt prostoru pro vzduchový filtr v prostoru dole a zavřete kryt tak, aby zaklapla západka (obr. 11).

Funkce indikátoru výměny vzduchového filtru timestrip®

Indikátor výměny vzduchového filtru timestrip® ukazuje dobu používání vzduchového filtru. Asi po 50 hodinách provozu je indikační pole červeně vyplněné (obr. 12). 50 hodin provozu odpovídá přibližně průměrnému ročnímu používání.

Použití dodaného příslušenství (obr. 13 + 14)

- ① **sací štětec**
Pro vysávání profilových lišt a zdobených, vyřezávaných nebo zvláště choulostivých předmětů.
Hlavice štětce je otočná a lze ji tak natočit do příslušné nejhodnější polohy.
 - ② **hubice na čalounění**
Pro vysávání čalouněného nábytku, matrací, polštářů závěsů atd.
 - ③ **hubice pro vysávání spár**
Pro vysávání záhybů, spár a rohů.
 - ④ **držák pro tři součásti příslušenství**
Umístění příslušenství je vyznačeno příslušným symbolem na držáku příslušenství.
- V případě potřeby zasuňte držák příslušenství na připojovací hrdlo tak, aby zřetelně zaklaplo na rukojeti (obr. 14).

Použití

Nastavení teleskopické trubice (obr. 15)

Teleskopická trubice se skládá ze dvou částí navzájem zasunutých do sebe, které pro vysávání můžete roztáhnout na délku, jaká pro Vás bude nejpohodlnější.

- Uchopte odjištění a nastavte teleskopickou trubici na požadovanou délku.

Nastavení přepínatelné podlahové hubice (obr. 16 + 17)

Podle modelu je Váš vysavač vybavený jednou z vyobrazených podlahových hubic.

Tento vysavač je vhodný pro běžné vysávání koberců, kobercových a nechoulostivých tvrdých podlah.

Sortiment Miele pro péči o podlahy zahrnuje podlahové hubice, kartáče a nástavce vhodné pro další podlahové krytiny nebo speciální použití (viz kapitola „Příslušenství k dokoupení“).

V první řadě se řiďte pokyny pro čištění a ošetřování výrobce Vaší podlahové krytiny.

Nechoulostivé a rovné tvrdé podlahy a podlahy se spárami vysávejte s vysunutým kartáčem:

- Sešlápněte nášlapné tlačítko .

Koberce a kobercové podlahy vysávejte se zasunutým kartáčem:

- Sešlápněte nášlapné tlačítko .

Jestliže se Vám zdá, že musíte přepínatelnou podlahovou hubici posouvat příliš velkou silou, snižte sací výkon, dokud nebude možné posouvat hubici lehce (viz kapitola „Použití“, odstavec „Volba sacího výkonu“).

Přepínatelná podlahové hubice (obr. 18)

Přepínatelná podlahová hubice je vhodná také na vysávání schodů.

 Nebezpečí úrazu v důsledku pádu vysavače.

Vysavač padající ze schodů Vás může poranit.

Z bezpečnostních důvodů vysávejte schody vždy zesponu nahoru.

Vytažení připojovacího kabelu (obr. 19)

- Vytáhněte přívodní kabel na požadovanou délku.
- Zasuňte síťovou zástrčku do zásuvky.

 Škody přehřátím.

Připojovací kabel se při delším používání může přehřát.

Při používání trvajícím déle než 30 minut připojovací kabel úplně vytahněte.

Navití připojovacího kabelu (obr. 20)

- Vytáhněte síťovou zástrčku ze zásuvky.
- Sešlápněte tlačítko pro automatické navíjení kabelu – připojovací kabel se automaticky navine.

Zapnutí a vypnutí (obr. 21)

- Sešlápněte nášlapné tlačítko zap./vyp. .





Při vysávání

- Při vysávání táhněte vysavač za sebou jako sáňky.

Volba sacího výkonu

Sací výkon vysavače můžete přizpůsobit podmínkám vysávání. Snížením sacího výkonu zřetelně snížíte sílu potřebnou na posouvání podlahové hubice.

Na vysavači jsou různým stupňům výkonu přiřazeny symboly, které na příkladech ukazují, na co se příslušný stupeň výkonu doporučuje.

-  záclony, textilie
-  kvalitní velurové koberce, malé koberce a běhouny
-  smyčkové koberce a kobercové podlahy
-  tvrdé podlahy, silně znečištěné koberce a kobercové podlahy (také pro čištění polštářů a matrací hubicí na čalounění)

Když používáte přepínatelnou podlahovou hubici a při tom se Vám zdá, že ji musíte posouvat příliš velkou silou, tak snižujte sací výkon, dokud nebude možné posouvat hubici lehce.

- Otočte regulátor sacího výkonu do zaklapnutí na požadovaný stupeň výkonu (obr. 22).

Otevření otvoru pro vedlejší nasávání vzduchu (obr. 23)

Sací výkon můžete na chvíli snížit, např. abyste zabránili pevnému přísátí k textilní podlahové krytině.

- Otevřete otvor pro vedlejší nasávání vzduchu na rukojeti jen tolik, abyste mohli lehce pohybovat sací hubicí.

Tím se sníží síla potřebná k posouvání právě používané sací hubice.

Odstavení a uložení

 Nebezpečí úrazu napětím sítě.

Při vypnutém vysavači je přítomno napětí sítě.

Po použití vytáhněte síťovou zástrčku ze zásuvky.

Parkovací systém (obr. 24)

- Zcela zasuňte části teleskopické trubice.
- Zasuňte sací nástavec odstavným úchytem shora do parkovacího systému.

Při přepravě nezvedejte vysavač za rukojeť pro přenášení odpadní nádoby na prach.

Použijte vždy rukojeť pro přenášení vysavače.

Údržba

 Nebezpečí úrazu napětím sítě.

Při vypnutém vysavači je přítomno napětí sítě.

Před každou údržbou vytáhněte síťovou zástrčku ze zásuvky.

Doporučujeme Vám používat součásti příslušenství s logem Miele na obalu. Pak si můžete být jistí, že optimálně využijete sací výkon vysavače a dosáhnete nejlepšího možného výsledku čištění.

Uvědomte si prosím, že na závady a poškození vysavače, jejichž příčinou je použití příslušenství neoznačeného logem Miele na obalu, se nevztahuje záruka.

Vyprazdňování a čištění odpadní nádoby na prach (obr. 25–28)

- Odpadní nádobu na prach vyprázdněte nejpozději tehdy, když prach dosáhne značky **max** v odpadní nádobě (obr. 25).
- Uvolněte odpadní nádobu na prach vyklopením úchytu nahoru (obr. 26).
- Vyměňte odpadní nádobu na prach.

Obsah můžete zlikvidovat s domovním odpadem, pokud neobsahuje nečistoty, které se v domovním odpadu nesmí likvidovat.

- Držte odpadní nádobu na prach nízko nad odpadkovým košem, abyste rozvířili co nejméně prachu.
- Stiskněte odjišťovací tlačítko dole na odpadní nádobě na prach (obr. 27).

Otevře se klapka a prach vypadne.

- Odpadní nádobu na prach v případě potřeby vyčistěte mírně vlhkou utěrkou a slabým mycím prostředkem.
- Odpadní nádobu na prach pečlivě osušte.
- Zavřete kryt tak, abyste slyšeli zřetelné zaklapnutí.
- Nasadte suchou odpadní nádobu na prach s vyklopeným úchytem zešikma shora do vysavače (obr. 28).
- Zajistěte odpadní nádobu na prach sklopením úchytu dolů.

Čištění jemného prachového filtru (obr. 29–36)

Na zadní straně odpadní nádoby na prach je umístěn jemný prachový filtr, který je navíc vybavený filtrační rohoží. Oba filtry čistěte v případě potřeby, nejpozději však při klesajícím sacím vý-

konu. Oba filtry vyčistěte jednou za měsíc zamokra, naplánujte dobu schnutí 24 hodin.

- Vyměňte odpadní nádobu na prach (obr. 26).

Na zadní straně odpadní nádoby na prach je umístěn jemný prachový filtr.

- Vyměňte jemný prachový filtr ve směru šipky (obr. 29).
- Odejměte z jemného prachového filtru filtrační rohož (obr. 30).
- Oba filtry opatrně vyklepejte nad odpadkovým košem.
- Vyměňte čisticí nářadí z bočního krytu odpadní nádoby na prach (obr. 31).
- Vyčistěte skládanou stranu jemného prachového filtru dlouhým kartáčem čisticího nářadí (obr. 32).

Poškození chybným čištěním.

Jemný prachový filtr a filtrační rohož se mohou poškodit. Oba filtry mohou ztratit svoji účinnost.

Na čištění jemného prachového filtru a filtrační rohože nepoužívejte ostré nebo špičaté předměty.

Skládanou stranu jemného prachového filtru a filtrační rohož vyčistěte jednou za měsíc zamokra.

- Vyčistěte skládanou stranu jemného prachového filtru pod tekoucí studenou vodou (obr. 33).
- Vyčistěte filtrační rohož pod tekoucí studenou vodou (obr. 34).

 Poškození chybným čištěním.

Jemný prachový filtr a filtrační rohož se mohou poškodit. Oba filtry mohou ztratit svoji účinnost.

Na čištění skládané strany jemného prachového filtru zamokra a na čištění filtrační rohože zamokra nepoužívejte mycí prostředek ani kartáč. Po vyčištění nechte jemný prachový filtr schnout nejméně 24 hodin skládanou stranou směrem nahoru. Zvolte na to dobře větrané místo. Filtrační rohož nechte schnout rovněž nejméně 24 hodin.

Sestavení jemného prachového filtru a filtrační rohože

- Nasaďte suchou filtrační rohož do suchého jemného prachového filtru tak, aby měkká strana rohože směřovala nahoru a bylo vidět vyjímací poutko (obr. 35).
- Nasaďte jemný prachový filtr přesně do odpadní nádoby na prach (obr. 36).
- Jemný prachový filtr pevně natlačte.

Jemný prachový filtr asi po 3 rocích vyměňte, abyste získali nejlepší možný výsledek čištění.

- Nasaďte odpadní nádobu na prach znovu do vysavače (obr. 28).

Čištění rámu filtru a předfiltru (obr. 37–41)

Na zadní straně bočního krytu odpadní nádoby na prach je umístěný vyjímatelný rám filtru.

Za bočním krytem je umístěný předfiltr. Oba díly v případě potřeby vyčistěte.

- Vyjměte odpadní nádobu na prach (obr. 26).

- Vyklopte úchyt odpadní nádoby na prach nahoru a takto vyklopený ho podržte (obr. 37).
- Stiskněte odjištění na bočním krytu. Pro zjednodušení vyjímání je na protější straně vybrání.
- Odejměte boční kryt.

Po odejmutí bočního krytu se dostanete k předfiltru ve vnitřním prostoru.

- Vyčistěte předfiltr a boční stěny vnitřního prostoru čisticím náradím (obr. 38).

 Poškození chybným čištěním.

Předfiltr se může poškodit a ztratit svoji účinnost.

Na čištění předfiltru nepoužívejte ostře nebo špičaté předměty.

- Boční stěny vnitřního prostoru v případě potřeby vyčistěte mírně vlhkou utěrkou a slabým mycím prostředkem.
- Boční stěny vnitřního prostoru pečlivě osušte.

Na zadní straně vyňatého bočního krytu je dole umístěný rám filtru.

- Stiskněte obě odjištění na bocích rámu filtru a vyjměte filtr (obr. 39).
- Vyčistěte filtr čisticím náradím.

 Poškození chybným čištěním.

Filtr se může poškodit a ztratit svoji účinnost.

Na čištění filtru nepoužívejte ostré nebo špičaté předměty.

- Rám filtru a boční kryt v případě potřeby vyčistěte mírně vlhkou utěrkou a slabým mycím prostředkem.
- Rám filtru a boční kryt pečlivě osušte.

- Nasadte filtr dole na suchý rám filtru a zajistete filtr tak, aby zřetelně zaklapl (obr. 40).
- Přesně nasadte suchý boční kryt s rámem filtru dole v odpadní nádobě na prach (obr. 41).
- Vyklopte úchyt odpadní nádoby na prach nahoru a takto vyklopený ho podržte.
- Pevně přitiskněte boční kryt.
- Nasadte odpadní nádobu na prach znovu do vysavače (obr. 28).
- Nasadte zaváděcí pomůcky, které jsou umístěné na obou stranách nového vzduchového filtru, do vodiček prostoru pro vzduchový filtr (obr. 43).
- Posuňte vzduchový filtr dozadu a nahoru.
- Zatlačte vzduchový filtr až do zřetelného zaklapnutí.
- Pokud používáte vzduchový filtr HEPA AirClean, stiskněte indikátor výměny vzduchového filtru timestrip® (obr. 09).

Okamžik výměny vzduchového filtru

Podle modelu je sériově nasazený jeden z následujících vzduchových filtrů:

- hygienický AirClean SF-HY 60 (tyrkysový)

Tento vzduchový filtr vyměňte asi po jednom roce. Čas si můžete poznamenat na vzduchovém filtru.

- HEPA AirClean SF-HA 60 (bílý)

Tento vzduchový filtr vyměňte, když je červeně vyplněné indikační pole indikátoru výměny vzduchového filtru timestrip®.

Indikační pole je vyplněné asi po 50 hodinách provozu, což při průměrném používání odpovídá přibližně jednomu roku. Pak ještě můžete vysávat dále. Uvědomte si však, že poklesne sací i filtrační výkon.

Výměna vzduchového filtru (obr. 42 + 43)

- Stiskněte odjišťovací tlačítko na krytu prostoru pro vzduchový filtr a odejměte kryt (obr. 07).
- Táhněte vyjímací poutko vzduchového filtru nahoru a odejměte vzduchový filtr dopředu (obr. 42).

Asi po 10 až 15 sekundách se na levém okraji indikačního pole objeví úzký červený proužek (obr. 10).

- Nasadte přesně kryt prostoru pro vzduchový filtr v prostoru dole a zavřete kryt tak, aby zaklapla západka (obr. 11).

Výměna sběračů nití (obr. 44)

(není možné u modelů s podlahovou hubicí EcoTeQ Plus)

Sběrače nití u sacího vstupu podlahové hubice jsou vyměnitelné. Když je opotřebený vlas sběračů, sběrače nití vyměňte.

- Vysuňte sběrače nití ze štěrbin pro zasunutí. Použijte na to například šroubovák s plochou čepelí.
- Nahradte staré sběrače nití novými.

Náhradní díly dostanete u Vašeho specializovaného prodejce Miele nebo přes servisní službu Miele.

Ošetřování

 Nebezpečí úrazu napětím sítě.
Při vypnutém vysavači je přítomno napětí sítě.
Před každým čištěním vytáhněte síťovou zástrčku ze zásuvky.

Vysavač a příslušenství

 Nebezpečí úrazu napětím sítě.
Vlhkost ve vysavači hrozí nebezpečím úrazu elektrickým proudem.
Vysavač nikdy neponořte do vody.

Dbejte speciálních pokynů pro čištění jemného prachového filtru a filtrační rohože (viz kapitola „Údržba“, odstavec „Čištění jemného prachového filtru“).

Vysavač a veškeré plastové příslušenství ošetřujte běžným čisticím prostředkem na umělé hmoty.

 Poškození nevhodnými čisticími prostředky.
Všechny povrchy jsou náchylné na poškrábání. Všechny povrchy se mohou zbarvit nebo změnit, pokud přijdou do styku s nevhodnými čisticími prostředky.
Nepoužívejte drhnoucí prostředky, čisticí prostředky na sklo, univerzální čisticí prostředky a ošetřovací prostředky obsahující olej.

Co udělat, když ...

Většinu poruch a chyb, k nimž může dojít při běžném provozu, můžete odstranit sami. V mnoha případech můžete ušetřit čas a peníze, protože nemusíte volat servisní službu.

Na www.miele.com/service obdržíte informace k samostatnému odstranění poruch.

Následující tabulky Vám mají pomoci při nalezení a odstranění příčin poruchy nebo chyby.



Nebezpečí úrazu napětím sítě.

Při vypnutém vysavači je přítomno napětí sítě.

Před každým odstraňováním závad vytáhněte síťovou zástrčku ze zásuvky.

Problém	Příčina a odstranění
Vysavač se sám vypíná.	<p>Když se vysavač příliš zahřeje, vypne ho omezovač teploty. Porucha se může vyskytnout, když se sací cesty ucoupou velkými předměty.</p> <ul style="list-style-type: none"> ■ Vypněte vysavač nášlapným tlačítkem zap./vyp.  a vytáhněte síťovou zástrčku ze zásuvky. <p>Po odstranění příčiny poruchy a odstavení vysavače asi na 20 až 30 minut vysavač vychladne natolik, že ho opět můžete zapnout a používat.</p>
Je špatný čistící výkon.	<p>Je plná odpadní nádoba na prach.</p> <ul style="list-style-type: none"> ■ Vyprázdněte a vyčistěte odpadní nádobu na prach (viz kapitola „Údržba“, odstavec „Vyprazdňování a čištění odpadní nádoby na prach“).
Poklesne čistící výkon.	<p>Je znečištěný jemný prachový filtr.</p> <ul style="list-style-type: none"> ■ Vyčistěte jemný prachový filtr a filtrační rohož (viz kapitola „Údržba“, odstavec „Čištění jemného prachového filtru“).
	<p>Je znečištěný rám filtru a předfiltr.</p> <ul style="list-style-type: none"> ■ Vyčistěte rám filtru a předfiltr (viz kapitola „Údržba“, odstavec „Čištění rámu filtru a předfiltru“).

Servisní služba

Na www.miele.com/service obdržíte informace k samostatnému odstranění poruch a k náhradním dílům Miele.

Kontakt při závadách

Při závadách, které nedokážete odstranit sami, podejte prosím zprávu Vašemu specializovanému prodejci Miele nebo servisní službě Miele.

Kontaktní údaje servisní služby Miele najdete na konci tohoto dokumentu.

Záruka

Záruční doba činí 2 roky.

Záruční podmínky se řídí platnými právními předpisy. Informace k záručním podmínkám naleznete na www.miele.cz.

Příslušenství k dokoupení

V první řadě se řiďte pokyny pro čištění a ošetřování výrobce Vaší podlahové krytiny.

Doporučujeme Vám používat originální příslušenství s logem Miele na obalu. Pak si můžete být jistí, že optimálně využijete sací výkon vysavače a dosáhnete nejlepšího možného výsledku čištění.

Uvědomte si prosím, že na závady a poškození vysavače, jejichž příčinou je použití příslušenství neoznačeného logem Miele na obalu, se nevztahuje záruka.

Kde koupit příslušenství

Originální příslušenství Miele můžete zakoupit v internetovém obchodě Miele, u servisní služby Miele nebo u Vašeho specializovaného prodejce Miele.

Originální součásti příslušenství Miele poznáte podle loga Miele na obalu.

Pod označením 3D4U nabízí Miele kromě toho zdarma ke stažení příslušenství pro 3D tiskárnu (www.miele.de, Service, Ersatzteile & Zubehör).

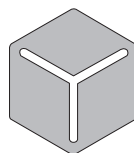

3 D 4 U

Jednotlivé modely jsou již standardně vybaveny jednou nebo několika následujícími součástmi příslušenství.

Podlahové hubice / kartáče

Turbokartáč TurboTeQ (STB 305-3)

Pro odstraňování nití a vlasů z koberců s krátkým vlasem.

Podlahový kartáč AllFloor (SBD AF)

Nízký podlahový kartáč na vysávání pod velmi nízkým nábytkem. Kromě toho je tichý, lehký a vyznačuje se velmi dobrým zachycováním hrubých nečistot.

Podlahový kartáč Parquet Twister s otočným kloubem (SBB 300-3)

S přírodními štětinami, pro vysávání rovných tvrdých podlahových ploch a malých výklenků.

Podlahový kartáč Parquet Twister XL s otočným kloubem (SBB 400-3)

S přírodními štětinami, pro rychlé vysávání velkých rovných tvrdých podlahových ploch a malých výklenků.

Ostatní příslušenství

Ruční turbokartáč Turbo Mini (STB 101)

Pro vysávání a kartáčování čalouněného nábytku, matrací nebo automobilových sedaček.

Univerzální kartáč (SUB 20)

Pro vysávání prachu z knih, regálů apod.

Kartáč na topná tělesa (SHB 30)

Pro vysávání prachu z žeber topných těles, úzkých regálů nebo spár.

Hubice na matrace (SMD 10)

Pro pohodlné vysávání matrací a čalouněného nábytku a jeho spár.

Hubice pro vysávání spár, 300 mm (SFD 10)

Zvláště dlouhá hubice pro vysávání záhybů, spár a rohů.

Hubice pro vysávání spár, 560 mm (SFD 20)

Ohebná hubice pro vysávání spár pro vysávání těžko přístupných míst.

Hubice na čalouněný nábytek XL (SPD 20)

Široká hubice na vysávání čalouněného nábytku, matrací a polštářů.

ei - Πίνακας περιεχομένων

Υποδείξεις ασφαλείας	24
Προστασία περιβάλλοντος.....	31
Περιγραφή συσκευής	32
Σημείωση του Ευρωπαϊκού Κανονισμού (ΕΕ) αριθ.. 666/2013	34
Παραπομπές εικόνων	34
Σύνδεση.....	34
Χρήση των συνοδευτικών εξαρτημάτων	36
Χρήση.....	36
Τοποθέτηση και φύλαξη	38
Συντήρηση	38
Εκκένωση και καθαρισμός του δοχείου σκόνης	38
Καθαρισμός φίλτρου σκόνης λεπτών σωματιδίων	39
Τοποθέτηση φίλτρου σκόνης λεπτών σωματιδίων και πλέγματος φίλτρου	40
Καθαρισμός πλαισίου φίλτρου και προφίλτρου	40
Χρονικό σημείο για την αλλαγή του φίλτρου εξαγωγής αέρα	41
Αντικατάσταση φίλτρου εξαγωγής αέρα	41
Αλλαγή συλλεκτών κλωστών	41
Περιποίηση.....	42
Τι πρέπει να κάνετε, όταν.....	43
Service.....	44
Επικοινωνία σε περίπτωση βλάβης	44
Εγγύηση	44
Πρόσθετα εξαρτήματα	44

ει - Υποδείξεις ασφαλείας

Αυτή η συσκευή ανταποκρίνεται πλήρως στις ισχύουσες προδιαγραφές ασφαλείας. Η ακατάλληλη χρήση της συσκευής ενδέχεται να προκαλέσει τραυματισμούς και υλικές ζημιές.

Πριν χρησιμοποιήσετε για πρώτη φορά τη συσκευή, διαβάστε προσεκτικά τις οδηγίες χρήσης. Σας ενημερώνουν για την ασφάλεια, το χειρισμό και τη συντήρηση της συσκευής. Έτσι προστατεύετε τον εαυτό σας και τους άλλους αλλά και τη συσκευή από οποιαδήποτε βλάβη.

Σύμφωνα με τις προδιαγραφές κατά IEC 60335-1 η εταιρεία Miele τονίζει κατηγορηματικά, ότι θα πρέπει οπωσδήποτε να διαβάζετε και να ακολουθείτε το κεφάλαιο «Σύνδεση» καθώς και τις υποδείξεις ασφαλείας.

Ο κατασκευαστής δεν μπορεί να θεωρηθεί υπεύθυνος για βλάβες που προκύπτουν από λανθασμένη χρήση ή αμέλεια αυτών των υποδείξεων.

Φυλάξτε αυτές τις οδηγίες χρήσης και σε περίπτωση που η συσκευή αλλάξει ιδιοκτήτη μην παραλείψετε να του παραδώσετε και τις οδηγίες χρήσης.

Διακόπτετε τη λειτουργία της ηλεκτρικής σκούπας μετά από κάθε χρήση, κάθε φορά που αλλάζετε εξαρτήματα, πριν από κάθε συντήρηση, περιποίηση και αποκατάσταση βλάβης. Βγάζετε το φις από την πρίζα.

Χρήση σύμφωνα με τους κανονισμούς

- ▶ Ο συγκεκριμένη σκούπα προορίζεται για οικιακή χρήση ή για συναφή χρήση σε άλλους χώρους. Αυτή η σκούπα δεν είναι κατάλληλη για χρήση σε εργοτάξιο.
- ▶ Η συσκευή δεν προορίζεται για χρήση σε εξωτερικούς χώρους.
- ▶ Αυτή η ηλεκτρική σκούπα είναι κατάλληλη για τον καθημερινό καθαρισμό χαλιών, μοκετών αλλά και γυμνών ανθεκτικών δαπέδων.
- ▶ Αυτή η σκούπα προορίζεται για χρήση σε έως και 4000 μ. ύψος πάνω από την επιφάνεια της θάλασσας.
- ▶ Χρησιμοποιείτε τη σκούπα αποκλειστικά για την απορρόφηση στεγνής βρωμιάς. Δεν επιτρέπεται να χρησιμοποιείτε τη σκούπα σε ανθρώπου και ζώα. Οποιαδήποτε άλλη χρήση, μετατροπές και αλλαγές δεν επιτρέπονται.
- ▶ Δεν επιτρέπεται η χρήση της σκούπας από άτομα (συμπεριλαμβανομένων παιδιών), τα οποία λόγω της σωματικής, ψυχικής ή διανοητικής τους κατάστασης, της έλλειψης εμπειρίας ή λόγω άγνοιας δεν είναι σε θέση να χειριστούν τη σκούπα με ασφάλεια. Επιτρέπεται μόνο υπό την επιτήρηση ή τις οδηγίες ενός άλλου υπεύθυνου ατόμου.

Προστασία για τα παιδιά

- ▶ Κίνδυνος ασφυξίας! Τα παιδιά μπορεί κατά το παιχνίδι να τυλιχτούν στο υλικό συσκευασίας (π. χ. μεμβράνη) ή να το βάλουν στο κεφάλι τους και πάθουν ασφυξία. Κρατάτε τα παιδιά μακριά από τα υλικά συσκευασίας.
- ▶ Πρέπει να κρατάτε μακριά από τη σκούπα παιδιά κάτω των 8 ετών, εκτός εάν βρίσκονται διαρκώς υπό την επιτήρησή σας.
- ▶ Παιδιά άνω των 8 ετών επιτρέπεται να χρησιμοποιήσουν την ηλεκτρική σκούπα χωρίς επιτήρηση, μόνο όταν τους δοθούν οι κατάλληλες οδηγίες σχετικά με τη σκούπα, ώστε να μπορούν να τη χρησιμοποιήσουν με ασφάλεια. Πρέπει να αναγνωρίζουν και να καταλαβαίνουν τους πιθανούς κινδύνους ενός λάθος χειρισμού.
- ▶ Τα παιδιά δεν επιτρέπεται να καθαρίζουν τη σκούπα και να κάνουν εργασίες συντήρησης σε αυτή χωρίς επιτήρηση.
- ▶ Επιτηρείτε πάντα τα παιδιά που παίζουν κοντά στη σκούπα και μην τα αφήνετε ποτέ να παίζουν με αυτή.

Τεχνική ασφάλεια

- ▶ Πριν από τη χρήση, ελέγξτε την ηλεκτρική σκούπα και όλα τα εξαρτήματα για τυχόν ορατές ζημιές. Μη θέσετε σε λειτουργία μια σκούπα που έχει υποστεί ζημιά ή έχουν υποστεί ζημιά εξαρτήματά της.
- ▶ Συγκρίνετε τα στοιχεία σύνδεσης που υπάρχουν στην πινακίδα τύπου του φορτιστή (τάση και συχνότητα) με εκείνα του ηλεκτρικού δικτύου. Τα στοιχεία πρέπει οπωσδήποτε να συμφωνούν. Η ηλεκτρική σκούπα είναι κατάλληλη χωρίς αλλαγή για 50 Hz ή 60 Hz.
- ▶ Η Miele συνιστά:
Εγκαταστήστε κατάλληλες προστατευτικές διατάξεις (επιτηρητές, σταθεροποιητές τάσης, συστήματα αδιάλειπτης τροφοδότησης ισχύος κ.λπ.) στην εσωτερική ηλεκτρική σας εγκατάσταση, ώστε να προλαμβάνεται η πρόκληση ζημιών ή η εμφάνιση ανωμαλιών στη λειτουργία των συσκευών σας.
- ▶ Η πρίζα πρέπει να έχει ασφάλεια 16 A ή 10 A.
- ▶ Είναι δυνατή η προσωρινή ή μόνιμη λειτουργία σε ένα αυτόνομο ή μη δικτυακό σύστημα παροχής ηλεκτρικής ενέργειας (όπως αυτόνομα δίκτυα, εφεδρικά συστήματα). Απαραίτητη προϋπόθεση για τη λειτουργία είναι το σύστημα τροφοδοσίας να συμμορφώνεται με τις προδιαγραφές του προτύπου EN 50160 ή συγκρίσιμων προδιαγραφών. Τα μέτρα προστασίας που προβλέπονται στην οικιακή εγκατάσταση και σε αυτό το προϊόν της Miele πρέπει επίσης να διασφαλίζουν τη λειτουργία τους σε απομονωμένη λειτουργία ή σε μη δικτυακή λειτουργία ή να αντικαθίστανται από ισοδύναμα μέτρα στην εγκατάσταση. Όπως περιγράφεται, για παράδειγμα, στην τρέχουσα έκδοση του VDE-AR-E 2510-2.

ei - Υποδείξεις ασφαλείας

- ▶ Μην τραβάτε ποτέ τη σκούπα από το καλώδιό της και μην τραβάτε επίσης ποτέ το φικ από το καλώδιό του για να το βγάλετε από την πρίζα. Αποφεύγετε το πέρασμα του καλωδίου πάνω από αιχμηρές γωνίες, όπως και το μάγκωμά του. Αποφεύγετε το συχνό πέρασμα της ηλεκτρικής σκούπας πάνω από το καλώδιο. Μπορεί να προκληθεί ζημιά στο καλώδιο, στο φικ ή στην πρίζα και να κινδυνέψει η ασφάλεια σας.
- ▶ Μη χρησιμοποιείτε τη σκούπα, όταν το καλώδιο είναι φθαρμένο. Σε περίπτωση φθαρμένου καλωδίου, πρέπει να το αντικαθιστάτε με ένα καινούριο αυθεντικό καλώδιο. Για λόγους ασφαλείας η αντικατάσταση πρέπει να γίνει μόνο από τεχνικό της Miele ή από εξουσιοδοτημένο συνεργείο επισκευών Miele.
- ▶ Μια επισκευή της συσκευής κατά τη διάρκεια του χρόνου εγγύησης επιτρέπεται να γίνει μόνο από ένα εξουσιοδοτημένο συνεργείο επισκευών Miele, αλλιώς χάνετε κάθε δικαίωμα να απαιτήσετε την προστασία και τα πλεονεκτήματα που περιέχονται μέσα στην εγγύηση της συσκευής.
- ▶ Οι επισκευές πρέπει να γίνονται μόνο από ένα εξουσιοδοτημένο συνεργείο επισκευών Miele. Ακατάλληλες επισκευές περικλείουν σοβαρούς κινδύνους για τον χειριστή.
- ▶ Μόνο με γνήσια ανταλλακτικά μπορεί να εγγυηθεί η Miele ότι η συσκευή θα ανταποκρίνεται πλήρως στις προδιαγραφές ασφαλείας με τις οποίες έχει κατασκευαστεί. Διάφορα μέρη της συσκευής που έχουν υποστεί βλάβη, θα πρέπει να αντικατασταθούν μόνο με γνήσια ανταλλακτικά της εταιρείας Miele.
- ▶ Η συσκευασία προστατεύει τη σκούπα από τυχόν ζημιές κατά τη μεταφορά της. Σας συνιστούμε να φυλάτε τη συσκευασία για μεταφορά της συσκευής στο μέλλον.

Σωστή χρήση

- ▶ Μην χρησιμοποιείτε την ηλεκτρική σκούπα χωρίς δοχείο σκόνης, φίλτρο σκόνης λεπτών σωματιδίων με πλέγμα φίλτρου, πλαίσιο φίλτρου, προφίλτρο, φλάντζα θαλάμου σκόνης και φίλτρο εξαγωγής αέρα.
- ▶ Μη σκουπίζετε αντικείμενα που καίγονται ή είναι πυρωμένα, όπως π.χ. τσιγάρα ή στάχτη ή κάρβουνα που μοιάζουν σβησμένα.
- ▶ Μην απορροφάτε με τη σκούπα νερά ή άλλα υγρά ή υγρή βρωμιά. Αφήνετε τα φρεσκοπλυμένα χαλιά και δάπεδα να στεγνώσουν εντελώς, πριν τα σκουπίσετε με την ηλεκτρική σκούπα.
- ▶ Μην επιχειρήσετε να σκουπίσετε σκόνη από Toner. Η σκόνη από Toner που χρησιμοποιούνται π.χ. για εκτυπωτές ή φωτοαντιγραφικά μηχανήματα μπορεί να παρουσιάσει ηλεκτρική αγωγιμότητα.
- ▶ Μη σκουπίζετε εύφλεκτα ή εκρηκτικά υλικά ή αέρια και μη σκουπίζετε σε χώρους που αποθηκεύονται τέτοιου είδους υλικά.
- ▶ Αποφεύγετε να πλησιάζετε το ρεύμα απορρόφησης της σκούπας στο πρόσωπό σας.

Καθαρισμός

▶ Μην βυθίζετε ποτέ την ηλεκτρική σκούπα και τα εξαρτήματα μέσα σε νερό.

▶ Καθαρίζετε την ηλεκτρική σκούπα και τα εξαρτήματα με στεγνό ή ελαφρώς υγρό πανί και ήπιο υγρό πιάτων.

Εξαίρεση φίλτρο σκόνης λεπτών σωματιδίων:

Σε περίπτωση έντονης ρύπανσης μπορείτε να καθαρίσετε την πλευρά του φίλτρου σκόνης λεπτών σωματιδίων με τις πτυχώσεις και το πλέγμα φίλτρου με τρεχούμενο κρύο νερό. Μην χρησιμοποιείτε υγρό πιάτων και βούρτσα πλυσίματος. Μην χρησιμοποιείτε αιχμηρά αντικείμενα. Μετά τον καθαρισμό αφήστε το φίλτρο σκόνης λεπτών σωματιδίων με την πλευρά με τις πτυχώσεις προς τα επάνω και το πλέγμα φίλτρου να στεγνώσουν για τουλάχιστον 24 ώρες. Για τον σκοπό αυτόν επιλέξτε ένα μέρος που αερίζεται καλά.

Εξαρτήματα

▶ Κατά την απορρόφηση σκόνης και σκουπιδιών μόνο με τον σωλήνα χειρολαβής, χωρίς εξάρτημα στην άκρη του, προσέχετε ο σωλήνας να μην έχει κάποια βλάβη.

▶ Χρησιμοποιείτε μόνο εξαρτήματα με το λογότυπο Miele πάνω στη συσκευασία. Μόνο σε αυτήν την περίπτωση μπορεί ο κατασκευαστής να εγγυηθεί για την ασφάλεια του προϊόντος.

Απόρριψη της συσκευασίας

Η συσκευασία χρησιμεύει στον χειρισμό και προστατεύει τη συσκευή από ζημιές κατά τη μεταφορά. Τα υλικά συσκευασίας έχουν επιλεγεί με οικολογικά κριτήρια και με βάση τη δυνατότητα ορθής διαχείρισης των απορριμμάτων, και είναι σε γενικές γραμμές ανακυκλώσιμα.

Η επαναχρησιμοποίηση των υλικών συσκευασίας συμβάλλει στην εξοικονόμηση πρώτων υλών. Αξιοποιήστε τα διαθέσιμα σημεία συλλογής πρώτων υλών με βάση το είδος του υλικού, καθώς και τις δυνατότητες αποκομιδής.

Αποκομιδή της σακούλας και των τοποθετημένων φίλτρων

Η σακούλα και τα φίλτρα έχουν κατασκευαστεί από υλικά που υποστηρίζουν τον οικολογικό παράγοντα. Τα φίλτρα μπορείτε να τα πετάξετε μαζί με τα κανονικά απορρίμματα. Αυτό ισχύει και για τη σακούλα από τη στιγμή που δεν περιέχει απαγορευμένη βρωμιά για τα οικιακά απορρίμματα.

Απόρριψη της παλιάς συσκευής

Οι ηλεκτρικές και ηλεκτρονικές συσκευές περιέχουν διάφορες πολύτιμες πρώτες ύλες. Περιέχουν επίσης συγκεκριμένα υλικά, μείγματα και εξαρτήματα, τα οποία ήταν απαραίτητα για τη λειτουργία και την ασφάλειά τους. Η παρουσία τους στα οικιακά απορρίμματα, καθώς και η ακατάλληλη μεταχείρισή τους μπορεί να αποτελέσουν κίνδυνο για τη δημόσια υγεία και το περιβάλλον. Για τον λόγο αυτό, μην απορρίπτετε σε καμία περίπτωση την παλιά συσκευή σας μαζί με τα οικιακά απορρίμματα.



Αντί αυτού, χρησιμοποιήστε τους ειδικά διαμορφωμένους χώρους συλλογής και αποκομιδής για τη δωρεάν παράδοση και αξιοποίηση των ηλεκτρικών και ηλεκτρονικών συσκευών, που διατίθενται από τον δήμο ή την κοινότητα, από τα εμπορικά καταστήματα ή από την εταιρεία Miele. Για τη διαγραφή δεδομένων προσωπικού χαρακτήρα, που ενδεχομένως υπάρχουν στη συσκευή που απορρίπτετε, ευθύνεστε νομικά οι ίδιοι. Από τον νόμο υποχρεούστε να αφαιρέσετε, χωρίς να τα καταστρέψετε, τα εξαρτήματα που δεν είναι ενσωματωμένα στη συσκευή και των οποίων η αφαίρεση είναι εφικτή χωρίς να υποστούν ζημιά, όπως παλιές μπαταρίες, μίας χρήσης είτε επαναφορτιζόμενες, καθώς και λυχνίες. Παραδώστε τα εξαρτήματα αυτά σε κατάλληλο σημείο συλλογής, όπου η αποκομιδή τους δεν σας επιβαρύνει με κάποιο κόστος. Φροντίστε η παλιά συσκευή σας να φυλάσσεται μακριά από παιδιά μέχρι την αποκομιδή της.

ει - Περιγραφή συσκευής

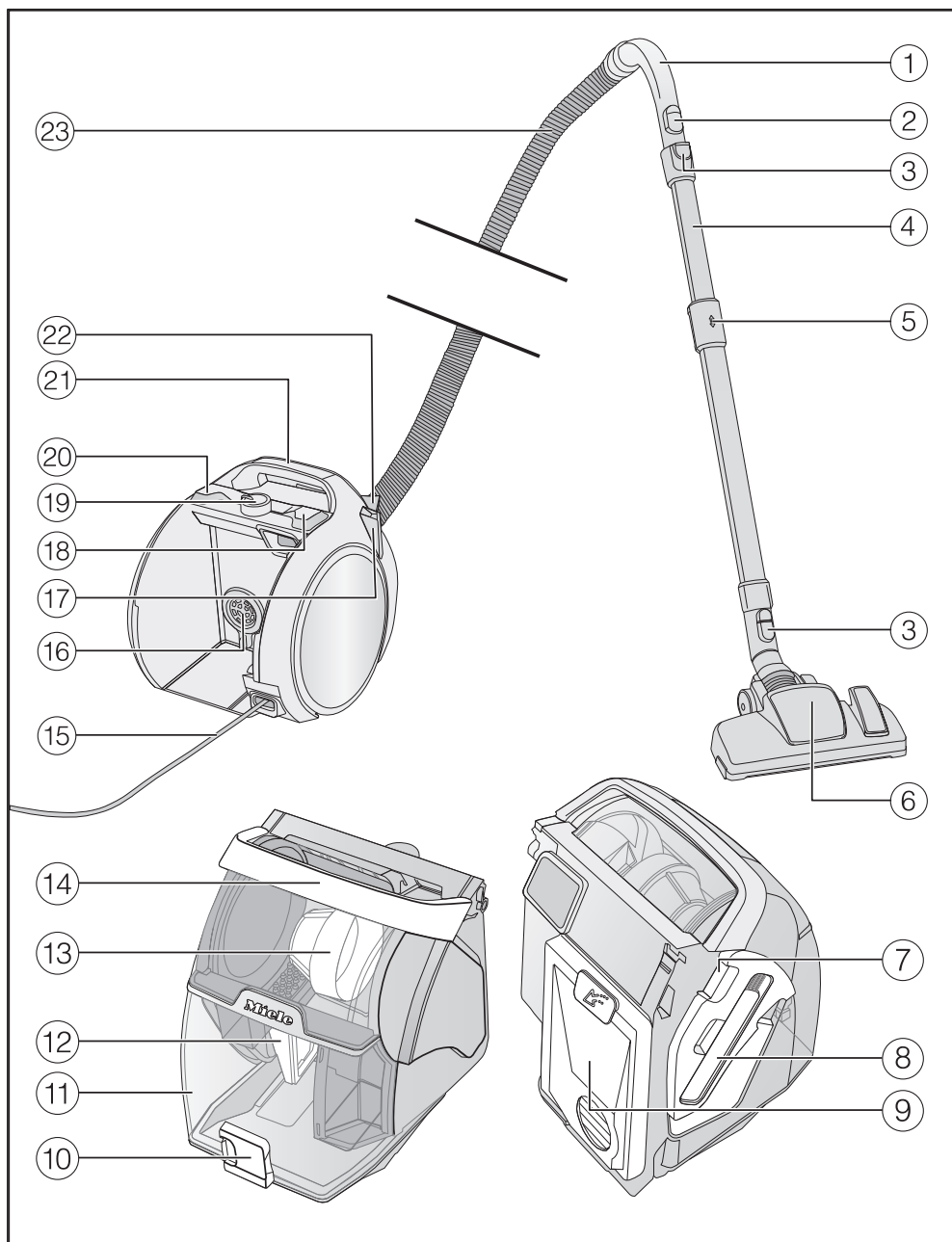

- ① Χειρολαβή*
- ② Βαλβίδα εισόδου αέρα
- ③ Πλήκτρα απασφάλισης
- ④ Τηλεσκοπικός σωλήνας Comfort
- ⑤ Απασφάλιση για τον τηλεσκοπικό σωλήνα Comfort
- ⑥ Πέλημα δαπέδου*
- ⑦ Απασφάλιση πλευρικού κλαπέτου (για να αποκτήσετε πρόσβαση στο πλαίσιο φίλτρου και στο προφίλτρο)
- ⑧ Εργαλείο καθαρισμού
- ⑨ Φίλτρο σκόνης λεπτών σωματιδίων με πλέγμα φίλτρου
- ⑩ Απασφάλιση για δοχείο σκόνης
- ⑪ Δοχείο σκόνης
- ⑫ Πλαίσιο φίλτρου
- ⑬ Προφίλτρο
- ⑭ Λαβή μεταφοράς του δοχείου σκόνης
- ⑮ Συνδετικό καλώδιο
- ⑯ Φλάντζα θαλάμου σκόνης
- ⑰ Σύστημα παρκαρίσματος
- ⑱ Ποδομοχλός για τύλιγμα του καλωδίου
- ⑲ Επιλογέας ισχύος απορρόφησης
- ⑳ Ποδομοχλός ON/OFF
- ㉑ Λαβή μεταφοράς της ηλεκτρικής σκούπας
- ㉒ Κλαπέτο της θήκης του φίλτρου εξαγωγής αέρα
- ㉓ Σωλήνας αναρρόφησης

* Ανάλογα με το μοντέλο αυτά τα στοιχεία του εξοπλισμού μπορεί να διαφέρουν ή να μην υπάρχουν στη δική σας έκδοση.

Σημείωση του Ευρωπαϊκού Κανονισμού (ΕΕ) αριθ.. 666/2013

Αυτή η ηλεκτρική σκούπα είναι μια σκούπα οικιακής χρήσης και έχει καταταχθεί ως σκούπα γενικής χρήσης σύμφωνα με τους άνω αναφερόμενους κανονισμούς. Μπορείτε να κατεβάσετε αυτές τις οδηγίες χρήσης και άλλα δεδομένα από τον ιστότοπο της Miele στη διεύθυνση www.miele.com.

Η ετήσια κατανάλωση ρεύματος, σύμφωνα με τους κανονισμούς, περιγράφει την ενδεικτική, ετήσια κατανάλωση ρεύματος (kWh ανά έτος), βασιζόμενη σε 50 διαδικασίες καθαρισμού. Η πραγματική κατανάλωση ρεύματος εξαρτάται από τη χρήση που γίνεται στη σκούπα.

Όλοι οι έλεγχοι και οι υπολογισμοί που πρέπει να διεξαχθούν στους άνω αναφερόμενους κανονισμούς έχουν διεξαχθεί σύμφωνα με τα παρακάτω, κάθε φορά ισχύοντα, εναρμονισμένα πρότυπα λαμβάνοντας υπόψη τις δημοσιευμένες κατευθυντήριες γραμμές της Επιτροπής της Ευρωπαϊκής Ένωσης από τον Σεπτέμβριο του 2014 που εκδόθηκαν στους κανονισμούς:

- a) EN 60312-1 Vacuum cleaners for household use – Part 1: Dry vacuum cleaners – Methods for measuring the performance
- b) EN 60704-2-1 Household and similar electrical appliances – Test code for the determination of airborne acoustical noise – Part 2-1: Particular requirements for vacuum cleaners
- c) EN 60335-2-2 Household and similar electrical appliances – Safety – Part 2-2: Particular requirements for vacuum cleaner and water suction appliances

Δεν προορίζονται όλα τα πέλματα και τα εξαρτήματα που συνοδεύουν τη σκούπα για την περιγραφόμενη στους κανονι-

σμούς χρήση που αφορά στον εντατικό καθαρισμό χαλιών ή σκληρών δαπέδων. Τα παρακάτω πέλματα δαπέδων και οι ρυθμίσεις χρησιμοποιήθηκαν για την εξακρίβωση των τιμών:

Για τις καταναλώσεις ρεύματος και τις κατηγορίες καθαρισμού σε χαλιά και σκληρά δάπεδα, καθώς και την τιμή θορύβου στο χαλί χρησιμοποιήθηκε το ρυθμιζόμενο πέλμα δαπέδου με ανεβασμένη τη στεφάνη της βούρτσας (πιέζετε τον ποδομοχλό ) .

Τα συγκεντρωθέντα στοιχεία του κανονισμού σχετίζονται αποκλειστικά με τους εδώ αναφερόμενους συνδυασμούς και τις ρυθμίσεις των πελμάτων δαπέδων στα διάφορα είδη χαλιών.

Παραπομπές εικόνων

Τις εικόνες που εμφανίζονται στα κεφάλαια θα βρείτε στις αναδιπλούμενες σελίδες στο τέλος αυτών των οδηγιών χρήσης.

Σύνδεση

Σύνδεση εύκαμπτου σωλήνα αναρρόφησης (εικ. 01 + 02)

- Εισαγάγετε το στόμιο απορρόφησης στο αντίστοιχο άνοιγμα της σκούπας, μέχρι να βεβαιωθείτε ακουστικά ότι ασφάλισε. Για να συμβεί αυτό, φέρτε τα δύο τμήματα σε επαφή στα σημεία εφαρμογής τους.
- Πιέστε τα πλήκτρα απασφάλισης που βρίσκονται στα πλαϊνά του στομίου αναρρόφησης, όταν θέλετε να αποσυνδέσετε το ένα τμήμα από το άλλο, και αφαιρέστε τον εύκαμπτο σωλήνα από το στόμιο αναρρόφησης της σκούπας.

Σύνδεση χειρολαβής και εύκαμπτου σωλήνα (εικ. 03)

- Τοποθετείτε τη χειρολαβή στον εύκαμπτο σωλήνα, μέχρι να γίνει αισθητή ακουστικά η σταθεροποίηση.

Σύνδεση χειρολαβής και μεταλλικού σωλήνα (εικ. 04)

- Τοποθετείτε τη χειρολαβή στον μεταλλικό σωλήνα, μέχρι να γίνει αισθητή ακουστικά η σταθεροποίηση. Για να γίνει αυτό ακουμπάτε και τα δύο μέρη στα σημεία εφαρμογής τους .
- Πιέζετε το πλήκτρο απασφάλισης, όταν θέλετε να αποσυνδέσετε το ένα τμήμα από το άλλο και τραβάτε με μία απαλή περιστροφή τη χειρολαβή από τον σωλήνα.

Τοποθετήστε τον τηλεσκοπικό σωλήνα στο ρυθμιζόμενο πέλμα δαπέδου (εικ. 05)

- Τοποθετείτε τον τηλεσκοπικό σωλήνα, περιστρέφοντάς τον αριστερά και δεξιά, στο πέλμα δαπέδου, μέχρι να γίνει αισθητή ακουστικά η σταθεροποίησή του.
- Πιέζετε το πλήκτρο απασφάλισης, όταν θέλετε να αποσυνδέσετε το ένα τμήμα από το άλλο και τραβάτε με μία απαλή περιστροφή τον τηλεσκοπικό σωλήνα από το πέλμα δαπέδου.

Ενεργοποίηση της ένδειξης αλλαγής του φίλτρου εξαγωγής αέρα timestrip® στο φίλτρο εξαγωγής αέρα HEPA AirClean (εικ. 06-11)

Ανάλογα με το μοντέλο, η συσκευή είναι εξοπλισμένη με ένα από τα εξής φίλτρα εξαγωγής αέρα:

- Hygiene AirClean SF-HY 60 (τυρκουάζ)
- HEPA AirClean SF-HA 60 (λευκό)

Αν η ηλεκτρική σας σκούπα είναι εξοπλισμένη με φίλτρο εξαγωγής αέρα HEPA AirClean τότε πρέπει να ενεργοποιήσετε την ένδειξη αλλαγής φίλτρου εξαγωγής αέρα timestrip®.

Μπορείτε να αναγνωρίσετε ότι η σκούπα είναι εξοπλισμένη με φίλτρο εξαγωγής αέρα HEPA AirClean από την ταινία υπόδειξης που είναι αναρτημένη στο πλάι της θήκης του φίλτρου εξαγωγής αέρα (εικ. 06).

- Πιέστε το πλήκτρο απασφάλισης στο κλαπέτο της θήκης του φίλτρου εξαγωγής αέρα και αφαιρέστε το κλαπέτο (εικ. 07).
- Αφαιρέστε την ταινία υπόδειξης από το φίλτρο εξαγωγής αέρα HEPA AirClean (εικ. 08).
- Πιέστε την ένδειξη αλλαγής φίλτρου εξαγωγής αέρα timestrip® του φίλτρου εξαγωγής αέρα HEPA AirClean (εικ. 09).

Μετά από περίπου 10-15 δευτερόλεπτα εμφανίζεται στην αριστερή άκρη του πεδίου ενδείξεων μια στενή κόκκινη ταινία (εικ. 10).

- Τοποθετήστε προσεκτικά το κλαπέτο της θήκης φίλτρου εξαγωγής αέρα κάτω στη θήκη φίλτρου εξαγωγής αέρα και κλείστε το κλαπέτο, μέχρι να ασφαλίσει η διάταξη ασφάλισης (εικ. 11).

Λειτουργία της ένδειξης αλλαγής φίλτρου εξαερισμού timestrip®

Η ένδειξη αλλαγής φίλτρου εξαερισμού timestrip® δείχνει τη διάρκεια χρήσης του φίλτρου εξαερισμού. Μετά από περίπου 50 ώρες λειτουργίας το πεδίο ενδείξεων γεμίζει με κόκκινο χρώμα (εικ. 12). 50 ώρες λειτουργίας αντιστοιχούν περίπου στον μέσω όρο χρήσης ενός έτους.

Χρήση των συνοδευτικών εξαρτημάτων (εικ. 13 + 14)

- ① **Βούρτσα σκαλιστών επιφανειών**
Για να καθαρίζετε πηχίες, σκαλιστές και άλλες ιδιαίτερα ευαίσθητες επιφάνειες.
Το κεφάλι της βούρτσας αυτής είναι περιστρεφόμενο, έτσι ώστε κάθε φορά να μπορεί να στρίβει προς την κατεύθυνση που θέλετε.
- ② **Ακροφύσιο για ταπετσαρίες επίπλων**
Για την απορρόφηση της σκόνης από ταπετσαρίες επίπλων, στρώματα, μαξιλάρια, κουρτίνες κ.λπ.
- ③ **Ρύγχος για γωνίες και πτυχές**
Για την αναρρόφηση της σκόνης από πτυχές, σχισμές και γωνίες.
- ④ **Στήριγμα εξαρτημάτων για τα τρία εξαρτήματα**
Για την τοποθέτηση των εξαρτημάτων υπάρχουν αντίστοιχα σύμβολα πάνω στο στήριγμα εξαρτημάτων.

- Εάν χρειάζεται, τοποθετήστε το στήριγμα εξαρτημάτων στη χειρολαβή, μέχρι να βεβαιωθείτε ακουστικά ότι έχει ασφαλίσει (εικ. 14).

Χρήση

Ρύθμιση τηλεσκοπικού σωλήνα (εικ. 15)

Ο τηλεσκοπικός σωλήνας αποτελείται από 2 σωλήνες, τοποθετημένοι ο ένας μέσα στον άλλο, οι οποίοι μπορούν να ρυθμιστούν στο μήκος τους, όπως σας βολεύει καλύτερα για το σκούπισμα.

- Πιάνετε την απασφάλιση και ρυθμίζετε τον μεταλλικό τηλεσκοπικό σωλήνα στο επιθυμητό μήκος.

Ρύθμιση πέλματος δαπέδου (εικ. 16 + 17)

Ανάλογα με το μοντέλο η ηλεκτρική σας σκούπα είναι εξοπλισμένη με ένα από τα πέλματα δαπέδου που απεικονίζονται.

Αυτή η ηλεκτρική σκούπα είναι κατάλληλη για τον καθημερινό καθαρισμό χαλιών, μοκετών αλλά και γυμνών ανθεκτικών δαπέδων.

Η γκάμα ηλεκτρικών σκουπών της Miele προσφέρει για άλλα είδη δαπέδων ή για ειδικές χρήσεις κατάλληλα πέλματα δαπέδου, βούρτσες δαπέδου και προσθήκες (βλέπε κεφ. «Πρόσθετα εξαρτήματα»).

Σημαντικό είναι να λάβετε πρώτα σοβαρά υπόψη τις οδηγίες φροντίδας και καθαρισμού του κατασκευαστή του χαλιού ή του δαπέδου.

Σκουπίστε γυμνά, λεία, ανθεκτικά δάπεδα και δάπεδα με αρμούς με κατεβασμένη τη στεφάνη της βούρτσας:

- Πιέστε τον ποδομοχλό .

Σκουπίστε χαλιά και μοκέτες με ανεβασμένη τη στεφάνη της βούρτσας:

- Πιέστε τον ποδομοχλό .

Αν σας φαίνεται ότι η δύναμη απορρόφησης του ρυθμιζόμενου πέλματος δαπέδου είναι πολύ μεγάλη, τότε μειώνετε την ισχύ απορρόφησης σε σημείο που να μπορείτε άνετα να σύρετε το πέλμα πάνω στην επιφάνεια που καθαρίζετε (βλέπε κεφ. «Χρήση», ενότητα «Επιλογή ισχύος απορρόφησης»).

Ρυθμιζόμενο πέλημα δαπέδου (εικ. 18)

Το ρυθμιζόμενο πέλημα δαπέδου είναι επίσης κατάλληλο για να καθαρίζετε σκαλοπάτια.

 Κίνδυνος τραυματισμού λόγω πτώσης της ηλεκτρικής σκούπας. Αν μια ηλεκτρική σκούπα πέσει από τις σκάλες μπορεί να σας τραυματίσει. Σκουπίζετε τις σκάλες πάντα από κάτω προς τα πάνω.

Ξετύλιγμα καλωδίου σύνδεσης (εικ. 19)

- Τραβήξτε το καλώδιο προς τα έξω στο μήκος που επιθυμείτε.
- Εισαγάγετε το φικ στην πρίζα.

 Ζημίες λόγω υπερθέρμανσης. Το καλώδιο σύνδεσης μπορεί κατά τη διάρκεια παρατεταμένης χρήσης να υπερθερμανθεί. Για διάρκεια λειτουργίας πάνω από 30 λεπτά τραβήξτε ολόκληρο το καλώδιο σύνδεσης προς τα έξω.

Τύλιγμα καλωδίου σύνδεσης (εικ. 20)

- Βγάλτε το φικ από την πρίζα.
- Πατήστε τον ποδομοχλό αυτόματου τυλίγματος καλωδίου – το καλώδιο τυλίγεται αυτόματα.

Ενεργοποίηση και απενεργοποίηση (εικ. 21)

- Πατήστε τον ποδομοχλό ON/OFF .





Κατά το σκούπισμα

- Κατά το σκούπισμα τραβάτε την ηλεκτρική σκούπα όπως ένα έλκκητρο πίσω σας.

Επιλογή ισχύος απορρόφησης

Μπορείτε να προσαρμόσετε την ισχύ απορρόφησης της σκούπας ανάλογα με την περίπτωση που σκουπίζετε. Αν μειώσετε την ισχύ απορρόφησης μειώνετε εμφανώς και τη δύναμη απορρόφησης στο πέλημα δαπέδου.

Πάνω στη σκούπα υπάρχουν τα αντίστοιχα σύμβολα, τα οποία δείχνουν με παραδείγματα, ποια βαθμίδα ισχύος συνιστάται για κάθε επιφάνεια.

-  Κουρτίνες, υφάσματα
-  Χαλιά καλής ποιότητας, χαλάκια και διάδρομοι
-  Ελαφρά λερωμένα χαλιά και μοκέτες
-  Γυμνά ανθεκτικά δάπεδα, έντονα λερωμένα χαλιά και μοκέτες (επίσης για τον καθαρισμό ταπετσαριών επίπλων και στρωμάτων με το ακροφύσιο για ταπετσαρίες)

Αν χρησιμοποιείτε το ρυθμιζόμενο πέλημα δαπέδου και σας φαίνεται ότι η δύναμη ώθησης που απαιτείται είναι πολύ μεγάλη, μειώστε την ισχύ απορρόφησης σε σημείο που να μπορείτε άνετα να σύρετε το πέλημα πάνω στην επιφάνεια που καθαρίζετε.

- Στρέψτε τον επιλογέα ισχύος απορρόφησης, μέχρι να ασφαλίσει στη επιθυμητή βαθμίδα ισχύος (εικ. 22).

Άνοιγμα βαλβίδας εισόδου αέρα (εικ. 23)

Μπορείτε να μειώσετε για λίγο την ισχύ αναρρόφησης, π.χ. όταν σκουπίζετε ένα ελαφρύ χαλί διαδρόμου και δεν θέλετε να παρασυρθεί από τη σκούπα.

- Ανοίξτε τη βαλβίδα εισόδου αέρα στη χειρολαβή – μόνο όσο χρειάζεται – για να μπορεί να κινηθεί εύκολα το πέλμα της σκούπας.

Έτσι μειώνεται η δύναμη ώθησης που απαιτείται για το εκάστοτε χρησιμοποιούμενο πέλμα.

Τοποθέτηση και φύλαξη

 Κίνδυνος ηλεκτροπληξίας λόγω τάσης ηλεκτρικού ρεύματος.

Όταν η ηλεκτρική σκούπα είναι απενεργοποιημένη, υπάρχει τάση ηλεκτρικού ρεύματος.

Μετά τη χρήση βγάλτε το βύσμα από την πρίζα.

Σύστημα παρκαρίσματος (εικ. 24)

- Συμπτύξτε τελείως τα δύο τμήματα του τηλεσκοπικού σωλήνα.
- Τοποθετήστε το πέλμα δαπέδου με την προεξοχή στήριξης από πάνω στο σύστημα παρκαρίσματος της σκούπας.

Κατά τη μεταφορά μην σηκώνετε την ηλεκτρική σκούπα από τη λαβή μεταφοράς του δοχείου σκόνης.

Χρησιμοποιείτε πάντα τη λαβή μεταφοράς της ηλεκτρικής σκούπας.

Συντήρηση

 Κίνδυνος ηλεκτροπληξίας λόγω τάσης ηλεκτρικού ρεύματος.

Όταν η ηλεκτρική σκούπα είναι απενεργοποιημένη, υπάρχει τάση ηλεκτρικού ρεύματος.

Πριν από κάθε συντήρηση βγάξτε το βύσμα από την πρίζα.

Σας συνιστούμε να χρησιμοποιείτε εξαρτήματα με το λογότυπο γνησιότητας Miele στη συσκευασία. Μόνο έτσι μπορείτε να είστε σίγουροι ότι αξιοποιείται πλήρως η ισχύς απορρόφησης της σκούπας σας και επιτυγχάνεται το καλύτερο δυνατό αποτέλεσμα καθαρισμού.

Λάβετε υπόψη ότι βλάβες και ζημιές στην ηλεκτρική σκούπα, οι οποίες οφείλονται στη χρήση εξαρτημάτων χωρίς το λογότυπο Miele στη συσκευασία, δεν καλύπτονται από την εγγύηση της συσκευής.

Εκκένωση και καθαρισμός του δοχείου σκόνης (εικ. 25-28)

- Αδειάστε το δοχείο σκόνης το αργότερο, όταν η σκόνη φτάσει στη σήμανση **max** του δοχείου σκόνης (εικ. 25).
- Απασφαλίστε το δοχείο σκόνης, ανοίγοντας τη λαβή προς τα πάνω (εικ. 26).
- Αφαιρέστε το δοχείο σκόνης.

Το περιεχόμενο μπορείτε να το πετάξετε στα οικιακά απορρίμματα, εφόσον δεν περιέχει απαγορευμένους ρύπους.

- Κρατήστε το δοχείο σκόνης βαθιά σε έναν κάδο απορριμμάτων, έτσι ώστε να διαφύγει προς τα έξω όσο το δυνατόν λιγότερη σκόνη.
- Πιέστε το πλήκτρο απασφάλισης κάτω στο δοχείο σκόνης (εικ. 27).

Το καπάκι ανοίγει και η σκόνη πέφτει έξω.

- Εάν χρειάζεται, καθαρίστε το δοχείο σκόνης με ένα ελαφρώς υγρό πανί και ήπιο υγρό πιάτων.
- Στεγνώστε προσεκτικά το δοχείο σκόνης.

- Κλείστε το καπάκι μέχρι να βεβαιωθείτε ακουστικά ότι έχει ασφαλίσει.
- Τοποθετήστε το στεγνό δοχείο σκόνης με ανοιχτή λαβή λοξά επάνω στην ηλεκτρική σκούπα (εικ. 28).
- Ασφαλίστε το δοχείο σκόνης, ανοίγοντας τη λαβή προς τα κάτω.

Καθαρισμός φίλτρου σκόνης λεπτών σωματιδίων (εικ. 29-36)

Στην πίσω πλευρά του δοχείου σκόνης βρίσκεται το φίλτρο σκόνης λεπτών σωματιδίων, το οποίο είναι επιπλέον εξοπλισμένο με ένα πλέγμα φίλτρου.

Εάν χρειάζεται, καθαρίστε και τα δύο φίλτρα το αργότερο όταν μειωθεί η ισχύς απορρόφησης. Καθαρίζετε και τα δύο φίλτρα μία φορά τον μήνα με υγρό καθαρισμό, προγραμματίζετε χρόνο στεγνώματος τουλάχιστον 24 ώρες.

- Αφαιρέστε το δοχείο σκόνης (εικ. 26).

Στην πίσω πλευρά του δοχείου σκόνης βρίσκεται το φίλτρο σκόνης λεπτών σωματιδίων.

- Αφαιρέστε το φίλτρο σκόνης λεπτών σωματιδίων προς τη φορά του βέλους (εικ. 29).
- Αφαιρέστε το πλέγμα φίλτρου του φίλτρου σκόνης λεπτών σωματιδίων (εικ. 30).
- Τινάξτε και τα δύο φίλτρα προσεκτικά σε ένα καλάθι ακρήστων.
- Βγάλτε το εργαλείο καθαρισμού από το πλαϊνό κλαπέτο του δοχείου σκόνης (εικ. 31).
- Καθαρίστε την πλευρά του φίλτρου σκόνης λεπτών σωματιδίων με τις πτυχωσείς με τη μακριά βούρτσα του εργαλείου καθαρισμού (εικ. 32).

 Ζημιές που μπορεί να προκύψουν από λάθη κατά τον καθαρισμό. Το φίλτρο σκόνης λεπτών σωματιδίων και το πλέγμα φίλτρου μπορεί να υποστούν ζημιά. Μπορεί να μειωθεί η απόδοση και των δύο φίλτρων. Για τον καθαρισμό του φίλτρου σκόνης λεπτών σωματιδίων και του πλέγματος φίλτρου μην χρησιμοποιείτε αιχμηρά αντικείμενα.

Καθαρίζετε την πλευρά του φίλτρου σκόνης λεπτών σωματιδίων με τις πτυχωσείς και το πλέγμα φίλτρου μία φορά τον μήνα με υγρό καθαρισμό.

- Καθαρίστε την πλευρά του φίλτρου σκόνης λεπτών σωματιδίων με τις πτυχωσείς με τρεχούμενο κρύο νερό (εικ. 33).
- Καθαρίστε το πλέγμα φίλτρου με τρεχούμενο κρύο νερό (εικ. 34).

 Ζημιές που μπορεί να προκύψουν από λάθη κατά τον καθαρισμό. Το φίλτρο σκόνης λεπτών σωματιδίων και το πλέγμα φίλτρου μπορεί να υποστούν ζημιά. Μπορεί να μειωθεί η απόδοση και των δύο φίλτρων. Για τον υγρό καθαρισμό της πλευράς του φίλτρου σκόνης λεπτών σωματιδίων με τις πτυχωσείς και τον υγρό καθαρισμό του πλέγματος φίλτρου μην χρησιμοποιείτε υγρό πιάτων και βούρτσα πλυσίματος. Μετά τον καθαρισμό αφήστε το φίλτρο σκόνης λεπτών σωματιδίων να στεγνώσει για τουλάχιστον 24 ώρες με την πλευρά με τις πτυχωσείς προς τα επάνω. Για τον σκοπό αυτόν επιλέξτε ένα μέρος που αερίζεται καλά. Αφήστε επίσης το πλέγμα φίλτρου να στεγνώσει για τουλάχιστον 24 ώρες.

Τοποθέτηση φίλτρου σκόνης λεπτών σωματιδίων και πλέγματος φίλτρου

- Τοποθετήστε το στεγνό πλέγμα φίλτρου μέσα στο στεγνό φίλτρο σκόνης λεπτών σωματιδίων έτσι ώστε η μαλακή πλευρά του πλέγματος φίλτρου να δείχνει προς τα επάνω και να είναι ορατός ο δακτύλιος εξαγωγής (εικ. 35).
- Τοποθετήστε προσεκτικά το φίλτρο σκόνης λεπτών σωματιδίων μέσα στο δοχείο σκόνης (εικ. 36).
- Πιέστε καλά το φίλτρο σκόνης λεπτών σωματιδίων.

Αντικαταστήστε το φίλτρο σκόνης λεπτών σωματιδίων μετά από περίπου 3 χρόνια, για να επιτυγχάνετε το καλύτερο δυνατό αποτέλεσμα καθαρισμού.

- Τοποθετήστε το δοχείο σκόνης πάλι στη σκούπα (εικ. 28).

Καθαρισμός πλαισίου φίλτρου και προφίλτρου (εικ. 37-41)

Στην πίσω πλευρά του πλαϊνού κλαπέτου του δοχείου σκόνης βρίσκεται ένα αποσπώμενο πλαίσιο φίλτρου.

Πίσω από το πλαϊνό κλαπέτο βρίσκεται ένα προφίλτρο.

Εάν χρειάζεται, καθαρίστε και τα δύο μέρη.

- Αφαιρέστε το δοχείο σκόνης (εικ. 26).
- Αναδιπλώστε τη λαβή του δοχείου σκόνης προς τα επάνω και κρατήστε την ανοιχτή (εικ. 37).
- Πιέστε την απασφάλιση στο πλαϊνό κλαπέτο. Για να πραγματοποιείται με ευκολία η αφαίρεση στην απέναντι πλευρά υπάρχει ένα άνοιγμα.
- Αφαιρέστε το πλαϊνό κλαπέτο.

Μετά την αφαίρεση του πλαϊνού κλαπέτου αποκτάτε πρόσβαση στο προφίλτρο στο εσωτερικό της σκούπας.

- Καθαρίστε το προφίλτρο και τα πλευρικά τοιχώματα του εσωτερικού με το εργαλείο καθαρισμού (εικ. 38).

 Ζημιές που μπορεί να προκύψουν από λάθη κατά τον καθαρισμό. Το προφίλτρο μπορεί να πάθει ζημιά και να μειωθεί η απόδοσή του. Για τον καθαρισμό του προφίλτρου μην χρησιμοποιείτε αιχμηρά αντικείμενα.

- Εάν χρειάζεται, καθαρίστε τα πλευρικά τοιχώματα του εσωτερικού με ένα ελαφρώς υγρό πανί και ήπιο υγρό πιάτων.
- Στεγνώστε σχολαστικά τα πλευρικά τοιχώματα του εσωτερικού.

Στην πίσω πλευρά του πλαϊνού κλαπέτου που αφαιρέσατε στο κάτω μέρος βρίσκεται το πλαίσιο φίλτρου.

- Πιέστε και τις δύο απασφάλισεις στο πλάι του πλαισίου φίλτρου και αφαιρέστε το φίλτρο (εικ. 39).

- Καθαρίστε το φίλτρο με το εργαλείο καθαρισμού.

 Ζημιές που μπορεί να προκύψουν από λάθη κατά τον καθαρισμό. Το φίλτρο μπορεί να υποστεί ζημιά και να μειωθεί η απόδοσή του. Για τον καθαρισμό του φίλτρου μην χρησιμοποιείτε αιχμηρά αντικείμενα.

- Εάν χρειάζεται, καθαρίστε το πλαίσιο φίλτρου και το πλαϊνό κλαπέτο με ένα ελαφρώς υγρό πανί και ήπιο υγρό πιάτων.
- Στεγνώστε προσεκτικά το πλαίσιο φίλτρου και το πλαϊνό κλαπέτο.

- Τοποθετήστε το φίλτρο κάτω στο στεγνό πλαίσιο φίλτρου και πιέστε το φίλτρο, μέχρι να βεβαιωθείτε ακουστικά ότι έχει ασφαλίσει (εικ. 40).
- Τοποθετήστε προσεκτικά το στεγνό πλαίσιο κλαπέτο με το πλαίσιο φίλτρου κάτω στο δοχείο σκόνης (εικ. 41).
- Αναδιπλώστε τη λαβή του δοχείου σκόνης προς τα επάνω και κρατήστε την ανοικτή.
- Πιέστε καλά το πλαίσιο κλαπέτο.
- Τοποθετήστε το δοχείο σκόνης πάλι στη σκούπα (εικ. 28).

Χρονικό σημείο για την αλλαγή του φίλτρου εξαγωγής αέρα

Ανάλογα με το μοντέλο, η συσκευή είναι εξοπλισμένη με ένα από τα εξής φίλτρα εξαγωγής αέρα:

- Hygiene AirClean SF-HY 60 (τυρκουάζ)
Αντικαταστήστε αυτό το φίλτρο εξαγωγής αέρα μετά από περ. έναν χρόνο. Μπορείτε να σημειώσετε τη χρονική στιγμή επάνω στο φίλτρο εξαγωγής αέρα.
- HEPA AirClean SF-HA 60 (λευκό)
Αντικαταστήστε το φίλτρο εξαγωγής αέρα, όταν το πεδίο ενδείξεων της ένδειξης αλλαγής του φίλτρου εξαγωγής αέρα timestrip® γεμίσει με κόκκινο χρώμα.
Το πεδίο ενδείξεων γεμίζει μετά από περίπου 50 ώρες λειτουργίας, που αντιστοιχεί περίπου στον μέσο όρο χρήσης ενός έτους. Μετά μπορείτε να συνεχίσετε να σκουπίζετε. Όμως έχετε υπόψη ότι η ισχύς απορρόφησης και η απόδοση των φίλτρων μειώνονται.

Αντικατάσταση φίλτρου εξαγωγής αέρα (εικ. 42 + 43)

- Πιέστε το πλήκτρο απασφάλισης στο κλαπέτο της θήκης του φίλτρου εξαγωγής αέρα και αφαιρέστε το κλαπέτο (εικ. 07).
 - Τραβήξτε το εξάρτημα απασφάλισης του φίλτρου εξαγωγής αέρα προς τα επάνω και αφαιρέστε το φίλτρο εξαγωγής αέρα προς τα μπροστά (εικ. 42).
 - Τοποθετήστε τα εξαρτήματα τοποθέτησης που βρίσκονται και στις δύο πλευρές του νέου φίλτρου εξαγωγής αέρα στους οδηγούς της θήκης φίλτρου εξαγωγής αέρα (εικ. 43).
 - Σύρετε το φίλτρο εξαγωγής αέρα προς τα πίσω και προς τα επάνω.
 - Πιέστε το φίλτρο εξαγωγής αέρα, μέχρι να βεβαιωθείτε ακουστικά ότι έχει ασφαλίσει.
 - Πιέστε την ένδειξη αλλαγής φίλτρου εξαγωγής αέρα timestrip®, όταν τοποθετήσετε το φίλτρο εξαγωγής αέρα HEPA AirClean (εικ. 09).
- Μετά από περίπου 10-15 δευτερόλεπτα εμφανίζεται στην αριστερή άκρη του πεδίου ενδείξεων μια στενή κόκκινη ταινία (εικ. 10).
- Τοποθετήστε προσεκτικά το κλαπέτο της θήκης φίλτρου εξαγωγής αέρα κάτω στη θήκη φίλτρου εξαγωγής αέρα και κλείστε το κλαπέτο, μέχρι να ασφαλίσει η διάταξη ασφάλισης (εικ. 11).

Αλλαγή συλλεκτών κλωστών (εικ. 44)

(δεν είναι δυνατό σε μοντέλα με πέλημα δαπέδου EcoTeQ Plus)

Οι συλλέκτες κλωστών στο στόμιο απορρόφησης του πέλματος δαπέδου μπορούν να αντικατασταθούν. Αλλάξτε τους συλλέκτες κλωστών, όταν διαπιστώσετε ότι το πέλος τους έχει φθαρεί.

- Ανασηκώστε τους συλλέκτες κλωστών από τις σχισμές. Για τον σκοπό αυτό χρησιμοποιείτε π.χ. ένα κατσαβίδι.
- Αντικαταστήστε τους συλλέκτες κλωστών με καινούργιους.

Ανταλλακτικά μπορείτε να προμηθευτείτε από το κατάστημα που αγοράσατε τη συσκευή ή από το τμήμα ανταλλακτικών της Miele.

Περιποίηση

 Κίνδυνος ηλεκτροπληξίας λόγω τάσης ηλεκτρικού ρεύματος. Όταν η ηλεκτρική σκούπα είναι απενεργοποιημένη, υπάρχει τάση ηλεκτρικού ρεύματος. Πριν από κάθε καθαρισμό βγάλτε το βύσμα από την πρίζα.

Ηλεκτρική σκούπα και εξαρτήματα

 Κίνδυνος ηλεκτροπληξίας λόγω τάσης ηλεκτρικού ρεύματος. Τυχόν υγρασία μέσα στη σκούπα ενέχει κίνδυνο ηλεκτροπληξίας. Μην βυθίζετε ποτέ την ηλεκτρική σκούπα μέσα σε νερό.

Λάβετε υπόψη τις ειδικές υποδείξεις καθαρισμού για το φίλτρο σκόνης λεπτών σωματιδίων και το πλέγμα φίλτρου (βλ. κεφάλαιο «Συντήρηση», ενότητα «Καθαρισμός φίλτρου σκόνης λεπτών σωματιδίων»).

Η σκούπα και όλα τα πλαστικά εξαρτήματά της καθαρίζονται με ένα κοινό καθαριστικό κατάλληλο για πλαστικά.

 Ζημιές εξαιτίας ακατάλληλων καθαριστικών.

Όλες οι επιφάνειες είναι ευαίσθητες στις χαρακιές. Όλες οι επιφάνειες μπορεί να ξεβάψουν ή να αλλοιωθούν, αν έρθουν σε επαφή με ακατάλληλα καθαριστικά.

Μην χρησιμοποιείτε απορρυπαντικά με σκληρούς κόκκους, καθαριστικά γυάλινων επιφανειών ή γενικής χρήσης και προϊόντα περιποίησης που περιέχουν έλαια.

Τι πρέπει να κάνετε, όταν...

Τις περισσότερες βλάβες και τα σφάλματα, που μπορεί να παρουσιαστούν κατά την καθημερινή χρήση, μπορείτε να τα αντιμετωπίσετε μόνοι σας. Σε πολλές περιπτώσεις εξοικονομείτε χρόνο και χρήμα, επειδή δεν χρειάζεται να καλέσετε το Miele Service.

Στην ενότητα www.miele.com/service θα βρείτε πληροφορίες για το πώς μπορείτε να αντιμετωπίσετε τις βλάβες/τα σφάλματα μόνοι σας.

Οι παρακάτω πίνακες αποτελούν ένα βοήθημα για να εντοπίσετε την αιτία μιας βλάβης ή ενός σφάλματος και να την εξαλείψετε.

 Κίνδυνος ηλεκτροπληξίας λόγω τάσης ηλεκτρικού ρεύματος.

Όταν η ηλεκτρική σκούπα είναι απενεργοποιημένη, υπάρχει τάση ηλεκτρικού ρεύματος.

Πριν από κάθε αντιμετώπιση προβλήματος βγάλτε το βύσμα παροχής από την πρίζα.

Πρόβλημα	Αιτία και διόρθωση
Η σκούπα τίθεται εκτός λειτουργίας αυτόνομα.	<p>Όταν η ηλεκτρική σκούπα υπερθερμανθεί, ένας θερμοστάτης ασφαλείας διακόπτει τη λειτουργία της. Η ανωμαλία εμφανίζεται, όταν αντικείμενα που έχουν απορροφηθεί, φράζουν τις διόδους απορρόφησης.</p> <ul style="list-style-type: none"> ■ Διακόπτετε τη λειτουργία της συσκευής με τον ποδομοχλό λειτουργία / διακοπή ① και βγάζετε το φιλ από την πρίζα. <p>Αφού εξαλειφθεί η αιτία που προκάλεσε την ανωμαλία και μετά από χρόνο αναμονής 20-30 λεπτών περίπου, η σκούπα έχει κρυσώσει σε σημείο που μπορείτε την θέσετε πάλι σε λειτουργία και να την χρησιμοποιήσετε.</p>
Το αποτέλεσμα καθαρισμού είναι κακό.	<p>Το δοχείο σκόνης είναι γεμάτο.</p> <ul style="list-style-type: none"> ■ Αδειάστε και καθαρίστε το δοχείο σκόνης (βλ. κεφάλαιο «Συντήρηση», ενότητα «Αδειασμα και καθαρισμα του δοχείου σκόνης»).
Η απόδοση καθαρισμού μειώνεται.	<p>Το φίλτρο σκόνης λεπτών σωματιδίων είναι βρόμικο.</p> <ul style="list-style-type: none"> ■ Καθαρίστε το φίλτρο σκόνης λεπτών σωματιδίων και το πλέγμα φίλτρου (βλ. κεφάλαιο «Συντήρηση», ενότητα «Καθαρισμός φίλτρου σκόνης λεπτών σωματιδίων»). <p>Το πλαίσιο φίλτρου/προφίλτρο είναι βρόμικο.</p> <ul style="list-style-type: none"> ■ Καθαρίστε το πλαίσιο φίλτρου/προφίλτρο (βλέπε κεφ. «Συντήρηση», ενότητα «Καθαρισμός πλαισίου φίλτρου/προφίλτρου»).

Service

Στην ενότητα www.miele.com/service θα βρείτε πληροφορίες για το πώς μπορείτε να αντιμετωπίσετε τις βλάβες/τα σφάλματα μόνοι σας, καθώς και για ανταλλακτικά Miele.

Επικοινωνία σε περίπτωση βλάβης

Για να επισκευαστούν οι βλάβες στη συσκευή σας, τις οποίες δεν μπορείτε να διορθώσετε μόνοι σας, απευθυνθείτε στο κατάστημα από το οποίο αγοράσατε τη συσκευή ή στο Miele Service.

Στην τελευταία σελίδα του παρόντος βιβλίου, θα βρείτε τα τηλέφωνα με τα οποία μπορείτε να επικοινωνήσετε για θέματα Service.

Εγγύηση

Ο χρόνος εγγύησης της συσκευής είναι 2 χρόνια.

Περισσότερες πληροφορίες για τους όρους εγγύησης θα βρείτε στο συνοδευτικό έντυπο εγγύησης.

Πρόσθετα εξαρτήματα

Σημαντικό είναι να λάβετε πρώτα σοβαρά υπόψη τις οδηγίες φροντίδας και καθαρισμού του κατασκευαστή του χαλιού ή του δαπέδου.

Σας συνιστούμε να χρησιμοποιείτε γνήσια εξαρτήματα με το λογότυπο της Miele πάνω στη συσκευασία. Μόνο έτσι μπορείτε να είστε σίγουροι ότι αξιοποιείται πλήρως η ισχύς αναρρόφησης της σκούπας σας και επιτυγχάνεται το καλύτερο δυνατό καθαριστικό αποτέλεσμα.

Λάβετε υπόψη ότι βλάβες και ζημιές στην ηλεκτρική σκούπα, οι οποίες οφείλονται στη χρήση εξαρτημάτων χωρίς το λογότυπο της Miele πάνω στη συσκευασία, δεν καλύπτονται από την εγγύηση της συσκευής.

Από πού μπορείτε να προμηθευτείτε εξαρτήματα

Μπορείτε να προμηθευτείτε γνήσια εξαρτήματα Miele από το ηλεκτρονικό κατάστημα Miele, το Miele Service ή τον εμπορικό αντιπρόσωπο της Miele.

Τα γνήσια εξαρτήματα Miele αναγνωρίζονται από το λογότυπο Miele στη συσκευασία.

Εκτός αυτού με το 3D4U η Miele προσφέρει δωρεάν τη δυνατότητα λήψης εξαρτημάτων για τον τρισδιάστατο εκτυπωτή (www.miele.de, service, ανταλλακτικά και εξαρτήματα).

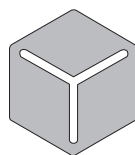

3 D 4 U

Ορισμένα μοντέλα είναι ήδη εξοπλισμένα εκ κατασκευής με ένα ή περισσότερα από τα ακόλουθα εξαρτήματα.

Πέλματα δαπέδου / Βούρτσες δαπέδου

Βούρτσα Turbo TurboTeQ (STB 305-3)

Για την απορρόφηση κλωστών και τριχών από ελαφριά χαλιά με κοντό πέλος.

Βούρτσα δαπέδου AllFloor (SBD AF)

Επίπεδη βούρτσα δαπέδου για σκούπισμα κάτω από πολύ χαμηλά έπιπλα. Επιπλέον παράγει χαμηλό θόρυβο, είναι ελαφριά και είναι πολύ αποτελεσματική στην αναρρόφηση χονδρών ρύπων.

Βούρτσα δαπέδου Parquet Twister με άξονα περιστροφής (SBB 300-3)

Με φυσική τρίχα, για το σκούπισμα γυμνών, λείων δαπέδων και μικρών γωνιών.

Βούρτσα δαπέδου Parquet Twister XL με άξονα περιστροφής (SBB 400-3)

Με φυσική τρίχα, για το γρήγορο σκούπισμα γυμνών, μεγάλων, λείων δαπέδων και μικρών γωνιών.

Λοιπά εξαρτήματα

Βούρτσα χειρός Turbo Mini (STB 101)

Για το βούρτσισμα-σκούπισμα ταπετσαρίας επίπλων, στρωμάτων ή καθισμάτων αυτοκινήτου.

Βούρτσα γενικής χρήσης (SUB 20)

Για το ξεσκόνισμα βιβλίων, ραφιών, κ.λπ.

Βούρτσα για καλοριφέρ (SHB 30)

Για το ξεσκόνισμα σωμάτων καλοριφέρ, στενών ραφιών ή σχισμών.

Ρύγχος για στρώματα (SMD 10)

Για τον άνετο καθαρισμό στρωμάτων, ταπετσαρίας επίπλων καθώς και των σχισμών στις ενώσεις τους.

Ρύγχος για γωνίες και πτυχές, 300 χιλστ. (SFD 10)

Ρύγχος με extra μήκος για τον καθαρισμό πτυχών, ενώσεων και γωνιών.

Ρύγχος για γωνίες και πτυχές, 560 χιλστ. (SFD 20)

Ευέλικτο ρύγχος για τον καθαρισμό επιφανειών στις οποίες η πρόσβαση είναι δύσκολη.

Ακροφύσιο για ταπετσαρίες επίπλων XL (SPD 20)

Πλατύ ακροφύσιο για ταπετσαρίες επίπλων για την απορρόφηση της σκόνης από ταπετσαρίες επίπλων, στρώματα και μαξιλάρια.

es - Contenido

Advertencias e indicaciones de seguridad	47
Su contribución a la protección del medio ambiente	53
Descripción del aparato	54
Observación del reglamento europeo (UE) nr. 666/2013	56
Indicación respecto a las ilustraciones	56
Conexión	56
Uso de los accesorios suministrados	58
Manejo	58
Apoyar y guardar el aparato	60
Mantenimiento	60
Vaciar y limpiar el depósito recogepolvo	60
Limpieza del filtro para el polvo fino	61
Colocar el filtro para el polvo fino y la esterilla.....	61
Limpiar el bastidor del filtro y el prefiltro	62
Cuándo sustituir el filtro de salida de aire	63
Cambiar el filtro de salida de aire	63
Sustitución de los desprendedores de hilos	63
¿Qué hacer si ...?	65
Servicio Post-venta	66
Contacto en caso de anomalías	66
Garantía	66
Accesorios especiales (no incluidos)	66

es - Advertencias e indicaciones de seguridad

Este aspirador cumple todas las normas de seguridad vigentes. El uso inadecuado puede causar daños personales y materiales.

Lea las instrucciones de uso del aspirador antes de ponerlo en funcionamiento. Estas le ofrecerán indicaciones importantes en materia de seguridad, consumo y mantenimiento del aspirador. De esta forma se protegerá a sí mismo y a otros y evitará daños.

Según la norma internacional IEC 60335-1 Miele indica explícitamente que deben leerse y seguirse las indicaciones incluidas en el capítulo «Conexión» así como las advertencias e indicaciones de seguridad.

Miele no se hace responsable de los daños causados por no respetar estas indicaciones.

Guarde las instrucciones de manejo y entréguelas al nuevo propietario en caso de venta posterior del aparato.

Desconecte siempre el aspirador después de utilizarlo, antes de cambiar accesorios y antes de realizar cualquier tipo de intervención, mantenimiento y solución de anomalía. Desconecte la clavija de la base del enchufe.

Uso apropiado

- ▶ Este aspirador está concebido para ser utilizado con fines y en entornos domésticos. Este aspirador no es apto para la limpieza de los residuos procedentes de obras/reformas.
- ▶ Este aspirador no está diseñado para ser utilizado en exteriores.
- ▶ Este aspirador es válido para la limpieza diaria de alfombras, moquetas y suelos duros resistentes.
- ▶ Este aspirador es apto para el uso en alturas hasta 4000 m sobre el nivel del mar.
- ▶ Utilice el aspirador exclusivamente para eliminar suciedad seca. No aspirar ni a personas ni a animales. El resto de aplicaciones y modificaciones no están permitidos.
- ▶ Aquellas personas (especialmente niños) que por motivo de una incapacidad física, sensorial o mental, inexperiencia o desconocimiento no estén en condiciones de manejar el aspirador de una forma segura, no podrán hacer uso del mismo sin la supervisión o permiso de un responsable.

Niños en casa

- ▶ ¡Peligro de ahogamiento! Al jugar, los niños podrían quedar enrollados en el material de embalaje (p. ej. plásticos) o cubrirse la cabeza con él y ahogarse. Mantenga el material del embalaje fuera del alcance de los niños.
- ▶ Los niños menores de ocho años deben permanecer alejados de la aspiradora, a no ser que estén vigilados en todo momento.
- ▶ Los niños a partir de ocho años pueden manejar el aspirador sin supervisión si se les ha explicado su manejo de tal forma que puedan utilizarlo de manera segura. Los niños deben poder reconocer y comprender los posibles peligros originados por un manejo incorrecto.
- ▶ Los niños no deben limpiar o conectar el aspirador sin supervisión.
- ▶ Preste continua atención a los niños que se encuentren cerca del aspirador. No deje jamás que los niños jueguen con él.

Seguridad técnica

- ▶ Antes de cada uso, realizar una comprobación visual del aspirador y de todos los accesorios. No poner en marcha un aspirador dañado o con accesorios dañados.
- ▶ Compare los datos de conexión de la placa de características del aspirador (tensión de red y frecuencia) con los de la red de suministro. Es imprescindible que estos datos coincidan. El aspirador es apto, sin modificación, para 50 Hz o 60 Hz.
- ▶ Es imprescindible que la toma de corriente esté protegida con un fusible de 16 A o 10 A como mínimo.
- ▶ Es posible el funcionamiento temporal o permanente en un sistema de suministro de energía autosuficiente o no sincronizado con la red (como redes autónomas, sistemas de respaldo). Un requisito previo para el funcionamiento es que el sistema de suministro de energía cumpla con las especificaciones de la norma EN 50160 u otra similar. Las medidas de protección previstas en la instalación doméstica y en este producto de Miele deberán quedar también garantizadas en su función y funcionamiento tanto en funcionamiento aislado como en funcionamiento no sincronizado con la red, o bien ser sustituidas por medidas equivalentes en la instalación. Como se describe, por ejemplo, en la publicación actual de VDE-AR-E 2510-2.
- ▶ No utilice el cable de conexión para transportar el aparato y no tire del cable para desenchufarlo de la red eléctrica. Evite que el cable de conexión pase por cantos cortantes y quede aprisionado. Evite pasar frecuentemente el aspirador por encima del cable de conexión. El cable de conexión, la clavija y el enchufe se podrían dañar y entrañar un peligro para su seguridad.

- ▶ En caso de que el cable de conexión esté dañado, no utilice el aspirador. Sustituya el cable de conexión dañado por completo junto con el carrete. Por motivos de seguridad, la sustitución solo puede ser llevada a cabo por personal autorizado por Miele o por el Servicio Post-venta de Miele.
- ▶ Cualquier trabajo de reparación del aspirador durante el período de garantía deberá ser realizado exclusivamente por un servicio técnico autorizado por Miele, ya que, de lo contrario, no podrá reclamarse el derecho de garantía por daños posteriores.
- ▶ Las reparaciones solo podrán ser realizadas por personal autorizado por Miele. ¡Una reparación inadecuada puede entrañar graves peligros para el usuario!
- ▶ Miele garantiza que se cumplan los requisitos de seguridad, solo con las piezas de sustitución originales. Los componentes defectuosos solo podrán ser sustituidos por piezas originales de Miele.
- ▶ El embalaje evita que se produzcan daños en el aspirador durante el transporte. Le recomendamos que guarde el embalaje para su posterior transporte.

Uso apropiado

- ▶ Nunca utilice el aspirador sin depósito recogepolvo, filtro para el polvo fino con esterilla, bastidor del filtro, prefiltro, junta del depósito recogepolvo y filtro de salida de aire.
- ▶ No aspire objetos encendidos o ascuas, p. ej. cigarrillos ni ceniza o carbón aparentemente apagados.
- ▶ No aspire líquidos o suciedad húmeda. Después de la limpieza húmeda de alfombras o moquetas con limpiadores de espuma, cerciőrese de que estén totalmente secas antes de pasar el aspirador.
- ▶ No aspire el polvo del tőner. El tőner que se utiliza, p. ej., en impresoras y fotocopiadoras puede ser conductor de corriente eléctrica.

es - Advertencias e indicaciones de seguridad

- ▶ No aspire sustancias fácilmente inflamables o explosivas ni gases y no pase el aspirador en los lugares donde se encuentran almacenadas estas sustancias.
- ▶ En ningún caso aproxime la corriente de aspiración a la cabeza.

Limpieza

- ▶ No sumerja nunca el aspirador ni los accesorios en agua.
- ▶ Limpie el aspirador y los accesorios solo con un paño seco o ligeramente húmedo y un producto suave.

Excepción filtro para el polvo fino:

en caso de estar muy sucio es posible limpiar la parte plisada del filtro para el polvo fino y la esterilla bajo el grifo de agua corriente.

No utilice ni detergente ni cepillo. No utilice objetos puntiagudos o con bordes afilados. Deje que el filtro para el polvo fino se seque con la parte plisada hacia arriba y la esterilla del filtro durante al menos 24 h después de la limpieza. Para hacerlo, elija un lugar lo suficientemente ventilado.

Accesorios

- ▶ Al aspirar solo con el tubo sin acoplar los accesorios, cerciórese de que el mango se encuentra en perfecto estado.
- ▶ Utilice exclusivamente accesorios con el logotipo de Miele en su embalaje. Solo así el fabricante puede garantizar su seguridad.

es - Su contribución a la protección del medio ambiente

Eliminación del embalaje

El embalaje se utiliza para la manipulación y protege el aparato de los daños de transporte. Los materiales de embalaje se seleccionan en función de aspectos compatibles con el medio ambiente y de su eliminación y, por lo general, son reciclables.

La devolución de los embalajes al ciclo de los materiales ahorra materias primas. Utilice las opciones de recogida y devolución de materiales reciclables específicos.

Reciclaje de la bolsa recogepolvo y del filtro ya utilizado

Tanto la bolsa recogepolvo como el filtro han sido creados con materiales respetuosos con el medio ambiente. Podrá desechar el filtro en la basura común. En el caso de la bolsa recogepolvo, si no se ha aspirado ningún tipo de suciedad prohibida, también se podrá desecharla en la basura común.

Reciclaje de aparatos inservibles

Los aparatos eléctricos y electrónicos contienen multitud de materiales valiosos. También contienen sustancias, mezclas y componentes concretos que eran necesarios para su funcionamiento y seguridad. En la basura doméstica, así como si se manipulan de forma incorrecta, pueden ser perjudiciales para la salud y causar daños en el medio ambiente. En ningún caso tire su aparato inservible en la basura doméstica.



En su lugar, utilice para ello los puntos de recogida y almacenamiento oficialmente establecidos para la entrega y reciclaje de aparatos eléctricos y electrónicos disponibles en el municipio, distribuidores o Miele. Usted es el único responsable legal de borrar cualquier dato personal disponible en el aparato a eliminar. La ley obliga a retirar sin destruir las pilas y baterías utilizadas que no estén totalmente inaccesibles en el aparato, así como las lámparas. Llévelos a un punto de recogida adecuado donde puedan ser entregados gratuitamente. Guarde el aparato inservible fuera del alcance de los niños hasta el momento de transportarlo al desguace.

es - Descripción del aparato

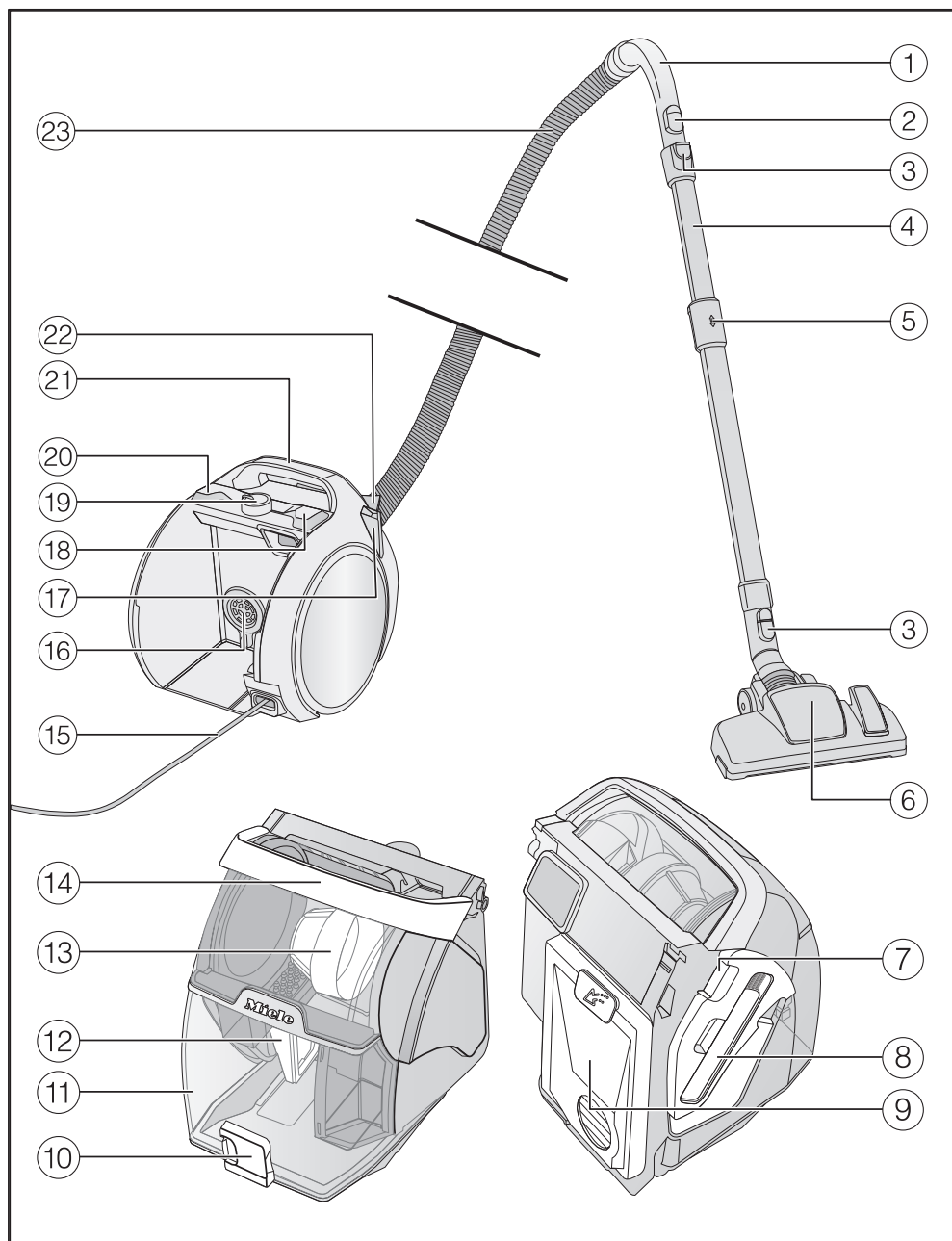

- ① Mango*
- ② Válvula reguladora de aire
- ③ Teclas de desbloqueo
- ④ Tubo telescópico Comfort
- ⑤ Desbloqueo del tubo telescópico Comfort
- ⑥ Cepillo universal*
- ⑦ Bloqueo de la tapa lateral (para acceder al bastidor del filtro y al prefiltro)
- ⑧ Herramienta para la limpieza
- ⑨ Filtro para el polvo fino con esterilla
- ⑩ Desbloqueo del depósito recogepolvo
- ⑪ Depósito recogepolvo
- ⑫ Bastidores del filtro
- ⑬ Prefiltro
- ⑭ Asa de transporte del depósito recogepolvo
- ⑮ Cable de conexión
- ⑯ Junta del depósito recogepolvo
- ⑰ Sistema Parking
- ⑱ Tecla pedal para el rebobinado del cable
- ⑲ Selector de potencia de aspiración
- ⑳ Tecla pedal de conexión/desconexión
- ㉑ Asa de transporte del aspirador
- ㉒ Tapa del compartimento del filtro de salida de aire
- ㉓ Manguera de aspiración

* disponible según modelo, los accesorios marcados de esta forma pueden ser diferentes o no estar incluidos en el suministro de serie.

Observación del reglamento europeo (UE) nr. 666/2013

Este aspirador es un aspirador doméstico y está clasificado como aspirador universal conforme al reglamento mencionado anteriormente.

Estas instrucciones de manejo, así como otros datos se pueden descargar en la página de Miele en www.miele.es.

El consumo energético anual indicado en el reglamento describe el consumo energético indicativo y anual (kWh al año) en base a 50 procesos de limpieza. El consumo real de energía depende de la forma de utilizar el aspirador.

Todas las pruebas y cálculos que deben llevarse a cabo en el citado reglamento se han realizado de acuerdo con las siguientes normas armonizadas aplicables, teniendo en cuenta la guía de la Comisión Europea publicada en el reglamento de septiembre de 2014:

- a) EN 60312-1 Aspiradores para uso doméstico - Parte 1: Aspiradores en seco - Métodos de medición del rendimiento
- b) EN 60704-2-1 Aparatos electrodomésticos y similares - Código de ensayo para la determinación del nivel acústico - Parte 2-1: requisitos particulares para aspiradores
- c) EN 60335-2-2 Aparatos electrodomésticos y análogos - Seguridad - Parte 2-2: Requisitos particulares para aspiradores y aparatos de aspiración de agua

No todos los cepillos universales y accesorios de aspiración suministrados con el aspirador son aptos para realizar la limpieza intensiva de alfombras o suelos duros que se describe en el reglamento. Las siguientes toberas y ajuste se utilizaron para calcular los valores:

La tobera universal con las cerdas introducidas se utiliza para calcular el consumo energético y la clase de limpieza sobre alfombras y suelos duros, así como para el nivel acústico (pulsar la tecla pedal ).

Los datos determinados de acuerdo con el Reglamento se refieren exclusivamente a las combinaciones y ajustes de la tobera a los diferentes tipos de suelos aquí indicados.

Indicación respecto a las ilustraciones

Las ilustraciones que se indican en los capítulos se encuentran al final de las contracubiertas de las presentes instrucciones de uso.

Conexión

Conectar la manguera de aspiración (fig. 01 + 02)

- Introduzca la boca de aspiración en el orificio de aspiración del aspirador hasta percibir que encaje. Para ello, introduzca ambos dispositivos auxiliares de introducción el uno en el otro.
- Presione las teclas de desbloqueo situadas en los laterales de la boca de aspiración y extraiga la manguera de aspiración del orificio de aspiración.

Acoplar la manguera de aspiración y el mango (fig. 03)

- Introduzca la manguera de aspiración hasta que encaje claramente en el mango.

Acoplar el mango y el tubo de aspiración (fig. 04)

- Introduzca el mango hasta que encaje claramente en el tubo de aspiración. Para ello, introduzca ambos dispositivos auxiliares de introducción el uno en el otro.
- Pulse la tecla de desbloqueo si desea separar las piezas y extraiga el mango del tubo de aspiración girándolo ligeramente.

Encajar el tubo telescópico y el cepillo Universal conmutable (fig. 05)

- Acople el tubo telescópico en el cepillo Universal girándolo hacia la izquierda y la derecha, hasta que encaje perfectamente.
- Pulse la tecla de desbloqueo si desea separar las piezas y extraiga el tubo telescópico del cepillo Universal girándolo ligeramente.

Activación de la indicación de cambio del filtro de salida de aire TimeStrip® en el filtro de salida de aire HEPA AirClean (fig. 06–11)

En función del modelo se instala de serie uno de los siguientes filtros de salida de aire:

- Hygiene AirClean SF-HY 60 (turquesa)
- HEPA AirClean SF-HA 60 (blanco)

Si su aspirador está equipado con un filtro de salida de aire HEPA AirClean, tendrá que activar la indicación de cambio del filtro de salida de aire timestrip®.

En caso de estar dotado con un filtro de salida de aire HEPA AirClean, lo sabrá por unas tiras identificativas que cuelgan al lado del compartimento para el filtro de salida (fig. 06).

- Presione la tecla de desbloqueo de la tapa del compartimento para el filtro de salida de aire y retire la tapa (fig. 07).
- Retire las tiras indicativas del filtro de salida de aire HEPA AirClean (fig. 08).
- Pulse la indicación de sustitución del filtro de salida de aire TimeStrip® del filtro HEPA AirClean (fig. 09).

Después de aprox. 10–15 segundos, en el borde izquierdo del display aparece una fina raya roja (fig. 10).

- Coloque la tapa del compartimento del filtro de salida de aire correctamente por debajo del compartimento del filtro de salida de aire y ciérrela hasta que encaje el bloqueo (fig. 11).

Funcionamiento de la indicación de cambio del filtro de salida de aire timestrip®

La indicación de sustitución del filtro de salida de aire timestrip® indica la vida útil del filtro. Después de aprox. 50 horas de uso la indicación aparece en rojo (fig. 12). 50 horas se corresponden aproximadamente con el uso medio de un año.

Uso de los accesorios suministrados (fig. 13 + 14)

① Cepillo

Para aspirar perfiles así como objetos tallados, adornos o aplicaciones delicadas similares.

La cabeza giratoria facilita la adaptación a la posición más conveniente.

② Tobera para tapizados

Para aspirar el polvo de los muebles tapizados, colchones, cojines, cortinas o similares.

③ Tobera plana

Para eliminar el polvo de pliegues, ranuras y rincones.

④ Porta-accesorios para los tres accesorios

La posición de los accesorios está marcada en el porta-accesorios con símbolos.

- Si fuera necesario, introduzca el porta-accesorios en el manguito, en la parte superior o inferior de la manguera de aspiración, hasta que encaje por completo.

Manejo

Ajustar el tubo telescópico (fig. 15)

El tubo telescópico consta de dos tubos, uno encajado en el otro, que permiten ajustar su longitud según la necesidad individual.

- Desbloquee el dispositivo de ajuste y ajuste el tubo telescópico a la longitud deseada.

Ajustar el cepillo Universal conmutable (fig. 16 + 17)

Según el modelo, su aspirador está dotado de serie con uno de los cepillos universales mostrados.

Este aspirador es válido para la aspiración diaria de alfombras, moquetas y suelos duros resistentes.

Miele le ofrece un amplio surtido de cepillos y accesorios especiales para la limpieza de otro tipo de suelos (ver el capítulo «Accesorios opcionales [no suministrados]»).

Observe ante todo las instrucciones de limpieza y cuidados del fabricante del suelo.

Aspire los suelos duros resistentes y los suelos con ranuras o hendiduras con las cerdas extraídas:

- Pulse la tecla pedal .

Las alfombras y moquetas se aspiran con las cerdas introducidas:

- Pulse la tecla pedal .

Si le parece que la fuerza de deslizamiento del cepillo universal conmutable es demasiado alta, reduzca la potencia de aspiración hasta que el cepillo Universal se deslice suavemente (ver el capítulo «Manejo», apartado «Seleccionar potencia de aspiración»).

Cepillo universal conmutable (fig. 18)

El cepillo universal conmutable es también apto para la limpieza de escaleras.

 Riesgo de sufrir lesiones por la caída del aspirador.

En caso de que el aspirador se cayera por la escalera, podría producirle daños.

Por motivos de seguridad, aspire siempre las escaleras empezando por abajo.

Extracción del cable de conexión (fig. 19)

- Extraiga el cable de conexión hasta obtener la largura deseada.
- Enchufe la clavija de red en la base de enchufe.

 Daños a causa del sobrecalentamiento.

El cable de conexión podría sobrecalentarse en caso de un uso prolongado.

En caso de utilizar el aspirador durante más de 30 minutos, extraiga el cable por completo.

Enroskar el cable de conexión (fig. 20)

- Desconecte la clavija de la base del enchufe.
- Pulse la tecla pedal del dispositivo de enrollamiento automático para recoger el cable de conexión de forma automática.

Conexión y desconexión (fig. 21)

- Pise la tecla pedal Conexión/Desconexión .





Durante la aspiración

- Deslice el aspirador como si se tratara de un trineo.

Seleccionar la potencia de aspiración

Es posible adaptar la potencia de aspiración del aparato a las necesidades de cada caso. Reduciendo la potencia, disminuirá notablemente la facilidad de deslizamiento del cepillo universal.

En el aspirador hay símbolos asignados a los niveles de potencia que indican para qué resulta recomendable cada nivel.

-  Cortinas, tejidos
-  Alfombras de terciopelo de alta calidad o similares
-  Alfombras y moquetas de material rizado
-  Suelos duros, alfombras y moquetas muy sucias (también para la limpieza de tapizados y colchones con la tobera para tapizados)

Cuando utilice el cepillo universal conmutable y la fuerza de desplazamiento le parezca demasiado alta, reduzca la potencia de aspiración hasta que el cepillo se desplace suavemente.

- Gire el selector de potencia manualmente hasta que se pare en el nivel de potencia deseado (fig. 22).

Abrir la válvula reguladora de aire (fig. 23)

Puede reducir brevemente la potencia de aspiración, p. ej. al pasar de una moqueta a una alfombra pequeña, evitando que quede "pegada" a la tobera.

- Abra la válvula reguladora de aire del mango hasta que la tobera pueda deslizarse fácilmente.

De esta forma se reduce la fuerza de deslizamiento de la tobera de aspiración utilizada.

Apoyar y guardar el aparato

 Peligro de descarga eléctrica debido a la tensión de red.

Incluso cuando los aparatos están desconectados, continúa habiendo tensión de red.

Después de utilizar el aspirador, desconecte la clavija de la base del enchufe.

Sistema Parking (fig. 24)

- Encaje el tubo telescópico por completo.
- Encaje desde arriba el complemento aspirador en el soporte de aparcamiento.

Para transportarlo, no levante el aspirador tirando del asa de transporte. Utilice siempre el asa de transporte del aspirador.

Mantenimiento

 Peligro de descarga eléctrica debido a la tensión de red.

Incluso cuando los aparatos están desconectados, continúa habiendo tensión de red.

Desconecte la clavija de la base del enchufe antes de llevar a cabo cualquier limpieza.

Le recomendamos que utilice exclusivamente accesorios con el logotipo Miele. Solo así optimizará la potencia del aspirador y conseguirá el mejor resultado de limpieza.

Tenga en cuenta que las anomalías y los daños que se hayan producido en el aspirador derivados de la utilización de accesorios que no estén marcados como Miele no se contemplarán en la garantía.

Vaciar y limpiar el depósito recogepolvo (fig. 25–28)

- Vacíe el depósito recogepolvo como muy tarde cuando el polvo alcance la marca **máx** en el depósito recogepolvo (fig. 25).
- Para desbloquear el depósito recogepolvo levante el asa hacia arriba (fig. 26).
- Retire el depósito recogepolvo.

Puede depositar el contenido en la basura de casa, si no contiene nada que no se pueda eliminar a través de esta.

- Mantenga el depósito recogepolvo tan cerca como pueda del cubo de basura para que no se levante una gran polvareda.
- Pulse la tecla amarilla de desbloqueo situada por debajo del depósito recogepolvo (fig. 27).

La tapa se abre y el polvo cae.

- En caso necesario, limpie el depósito recogepolvo con un paño ligeramente húmedo y detergente suave.
- Seque cuidadosamente el depósito recogepolvo.
- Cierre la tapa hasta que encaje claramente.

- Coloque el depósito recogepolvo seco en el aspirador con el asa hacia arriba inclinado (fig. 28).
- Bloquee el depósito recogepolvo plegando el asa hacia abajo.

Limpieza del filtro para el polvo fino (fig. 29–36)

En la parte posterior del depósito recogepolvo se encuentra el filtro para el polvo fino, que está dotado adicionalmente con una esterilla.

En caso necesario, límpielos como muy tarde cuando la potencia de aspiración se vea mermada. Límpielos una vez al mes con agua, y tenga en cuenta que necesitarán 24 horas para secarse por completo.

- Retire el depósito recogepolvo (fig. 26).

En la parte posterior del depósito recogepolvo se encuentra el filtro para el polvo fino.

- Retire el filtro para el polvo fino en la dirección que indica la flecha (fig. 29).
- Retire el filtro para el polvo fino y la esterilla (fig. 30).
- Sacuda los filtros con precaución sobre un cubo de basura común.
- Retire la herramienta para la limpieza de la tapa lateral del depósito recogepolvo (fig. 31).
- Limpie la parte plisada del filtro para el polvo fino con el cepillo largo incluido entre las herramientas de limpieza (fig. 32).

 Daños producidos por una limpieza errónea.

El filtro para el polvo fino y la esterilla podrían resultar dañados. Ambos podrían perder su efectividad.

Para su limpieza no utilice objetos puntiagudos o con bordes afilados.

Limpie la parte plisada del filtro para el polvo fino y la esterilla una vez al mes con agua.

- Limpie la parte plisada del filtro para el polvo fino y la esterilla bajo el grifo de agua fría (fig. 33).
- Limpie la esterilla bajo el grifo de agua fría (fig. 34).

 Daños producidos por una limpieza errónea.

El filtro para el polvo fino y la esterilla podrían resultar dañados. Ambos podrían perder su efectividad.

Para la limpieza húmeda de la parte plisada del filtro para el polvo fino y de la esterilla no utilice ningún tipo de detergente ni cepillo. Deje que el filtro para el polvo fino se seque con la parte plisada hacia arriba durante al menos 24 h después de la limpieza. Para hacerlo, elija un lugar lo suficientemente ventilado. Deje que se sequen por completo durante 24 horas.

Colocar el filtro para el polvo fino y la esterilla

- Coloque la esterilla en el filtro para el polvo fino seco de forma que la parte blanda mire hacia arriba y el orificio de extracción quede visible (fig. 35).
- Coloque correctamente el filtro para el polvo fino en el depósito recogepolvo (fig. 36).

- Presione firmemente el filtro para el polvo fino.

Sustituya el filtro para el polvo fino por uno nuevo aprox. cada 3 años, así garantizará el mejor resultado de limpieza.

- Introduzca el depósito recogepolvo de nuevo en el aspirador (fig. 28).

Limpiar el bastidor del filtro y el prefiltro (fig. 37–41)

En la parte posterior de la tapa lateral del depósito recogepolvo se encuentra un bastidor del filtro extraíble.

Por debajo de la tapa lateral se encuentra el prefiltro.

Limpie ambas piezas cuando sea necesario.

- Retire el depósito recogepolvo (fig. 26).
- Despliegue el asa del depósito recogepolvo hacia arriba y manténgala en esa posición (fig. 37).
- Presione el bloqueo de la tapa lateral. Para facilitar su retirada en el lado opuesto hay un hueco.
- Retire la tapa lateral.

Una vez retirada la tapa lateral se accede al prefiltro en el interior.

- Limpie el prefiltro y las paredes laterales del depósito con la herramienta de limpieza (fig. 38).

 Daños producidos por una limpieza errónea.

El prefiltro podría resultar dañado y perder efectividad.

Para su limpieza no utilice objetos puntiagudos o con bordes afilados.

- En caso necesario, limpie las paredes laterales con un paño ligeramente húmedo y detergente suave.

- Séquelas por completo.

En la parte posterior de la tapa lateral extraída se encuentra el bastidor del filtro.

- Presione ambos bloqueos laterales del bastidor y retire el filtro (fig. 39).
- Limpie el filtro con la herramienta de limpieza.

 Daños producidos por una limpieza errónea.

El filtro podría resultar dañado y perder efectividad.

Para su limpieza no utilice objetos puntiagudos o con bordes afilados.

- En caso necesario, limpie el bastidor del filtro y la tapa lateral con un paño ligeramente húmedo y detergente suave.
- Seque cuidadosamente el bastidor del filtro y la tapa lateral.
- Coloque el filtro en la parte inferior del bastidor seco y bloquéelo hasta que encaje perfectamente (fig. 40).
- Coloque la tapa lateral seca con el bastidor del filtro correctamente por debajo del depósito recogepolvo (fig. 41).
- Despliegue el asa del depósito recogepolvo hacia arriba y manténgala en esa posición.
- Presione firmemente la tapa lateral.
- Introduzca el depósito recogepolvo de nuevo en el aspirador (fig. 28).

Cuándo sustituir el filtro de salida de aire

En función del modelo se instala de serie uno de los siguientes filtros de salida de aire:

- Hygiene AirClean SF-HY 60 (turquesa)

Sustituya el filtro de salida de aire aprox. una vez al año. Puede anotar el momento en el filtro de salida de aire.

- HEPA AirClean SF-HA 60 (blanco)

Sustituya este filtro de salida de aire siempre que el campo de la indicación de sustitución del filtro de salida de aire TimeStrip® esté totalmente en rojo.

Transcurridas aprox. 50 horas de funcionamiento, que corresponden aproximadamente a un año de uso, la indicación de display se pondrá completamente roja. Entonces podrá seguir aspirando. Sin embargo, tenga en cuenta que la potencia de aspiración y de filtración se verá mermada.

Cambiar el filtro de salida de aire (fig. 42 + 43)

- Presione la tecla de desbloqueo de la tapa del compartimento para el filtro de salida de aire y retire la tapa (fig. 07).
- Tire de la pestaña de extracción del filtro de salida de aire hacia arriba y retírelo hacia delante (fig. 42).
- Coloque los dispositivos auxiliares, situados a ambos lados del filtro de salida de aire nuevo, en las guías del compartimento del filtro de salida de aire (fig. 43).
- Introduzca el filtro de salida de aire hacia atrás y arriba.

- Presione el filtro de salida de aire hasta que encaje correctamente.

- Pulse la indicación de sustitución del filtro de salida de aire TimeStrip® en caso de haber sustituido ya el filtro de salida de aire HEPA AirClean (fig. 09).

Después de aprox. 10–15 segundos, en el borde izquierdo del display aparece una fina raya roja (fig. 10).

- Coloque la tapa del compartimento del filtro de salida de aire correctamente por debajo del compartimento del filtro de salida de aire y ciérrela hasta que encaje el bloqueo (fig. 11).

Sustitución de los desprendedores de hilos (fig. 44)

(no es posible en los modelos con cepillo EcoTeq Plus)

Es posible sustituir los desprendedores de hilos situados en la boca de aspiración del cepillo universal. Sustitúyales cuando detecte que están desgastados.

- Extraiga los desprendedores de hilos de su alojamiento levantándolos. Para ello, utilice p. ej. un destornillador.
- Sustituya los desprendedores de hilos por unos nuevos.

También puede obtener las piezas de recambio a través de su distribuidor Miele o el Servicio Post-venta de Miele.

Mantenimiento

 Peligro de descarga eléctrica debido a la tensión de red.

Incluso cuando los aparatos están desconectados, continúa habiendo tensión de red.

Desconecte la clavija de la base del enchufe antes de llevar a cabo cualquier limpieza.

Aspirador y accesorios

 Peligro de descarga eléctrica debido a la tensión de red.

La humedad en el interior del aspirador podría dar lugar a descargas eléctricas.

No sumerja nunca el aspirador ni los accesorios en agua.

Limpie el filtro para el polvo fino y la estera filtrante (véase el capítulo «Mantenimiento», apartado «Limpieza del filtro para el polvo fino»).

Limpie el aspirador y todos los accesorios de plástico con un producto de limpieza común para plásticos.

 Daños causados por el uso de productos de limpieza inadecuados. Todas las superficies son sensibles a los arañazos. Todas las superficies pueden desteñirse o modificarse si entran en contacto con un detergente inadecuado.

No utilice productos de limpieza abrasivos, limpiacristales, limpiadores multiuso ni productos de cuidado que contengan aceites.

¿Qué hacer si ...?

La mayor parte de las anomalías que se producen en el día a día las podrá solucionar usted mismo. En muchos casos se puede ahorrar tiempo y dinero, ya que evita la intervención del Servicio Post-venta.

Consulte el apartado "Asistencia en caso de averías" de nuestra web, www.miele.es, donde encontrará información sobre cómo subsanar las averías usted mismo.

Las siguientes tablas le ayudarán a encontrar las causas de un fallo o error, y corregirlo.



Peligro de descarga eléctrica debido a la tensión de red.

Incluso cuando los aparatos están desconectados, continúa habiendo tensión de red.

Desconecte la clavija de la base del enchufe antes de solucionar cualquier problema.

Problema	Causa y solución
El aspirador se desconecta automáticamente.	<p>Un limitador de temperatura desconecta el aspirador cuando se calienta excesivamente. La anomalía puede surgir si un objeto aspirado voluminoso obstruye el conducto de aspiración.</p> <ul style="list-style-type: none"> ■ Desconecte el aspirador con la tecla pedal Conexión/desconexión ① y desenchúfelo de la red eléctrica. <p>Una vez solucionada la anomalía y transcurridos aprox. 20–30 minutos de espera, el aspirador se habrá enfriado lo suficiente y podrá volver a conectarse y utilizarse.</p>
La potencia de limpieza no es lo suficientemente buena.	<p>El depósito recogepolvo está lleno.</p> <ul style="list-style-type: none"> ■ Vacíe y limpie el depósito recogepolvo (ver capítulo "Mantenimiento", apartado "Vaciar y limpiar el depósito recogepolvo").
La potencia de limpieza disminuye.	<p>El filtro para el polvo fino está sucio.</p> <ul style="list-style-type: none"> ■ Limpie el filtro para el polvo fino y la estera filtrante (véase el capítulo «Mantenimiento», apartado «Limpieza del filtro para el polvo fino»).
	<p>El marco del filtro/prefiltro está sucio.</p> <ul style="list-style-type: none"> ■ Limpie el marco del filtro/prefiltro (véase el capítulo «Mantenimiento», apartado «Limpieza del marco del filtro/prefiltro»).

Servicio Post-venta

Consultar el apartado "Asistencia en caso de averías" de nuestra web, www.miele.es, para obtener información sobre la resolución de problemas y las piezas de repuesto de Miele.

Contacto en caso de anomalías

En caso de anomalías, que no pueda solucionar usted mismo, informe a su distribuidor Miele o al Servicio Post-venta de Miele.

Al final de este documento encontrará el número de teléfono del Servicio Post-venta de Miele.

Garantía

La duración de la garantía es de 3 años. Encontrará más información en las condiciones de la garantía incluidas en el suministro.

Accesorios especiales (no incluidos)

En primer lugar, tener en cuenta las instrucciones de limpieza y mantenimiento del fabricante del suelo.

Recomendamos que se utilicen accesorios originales con el logotipo de Miele en el embalaje. Solo así se optimizará la potencia del aspirador y se conseguirá el mejor resultado de limpieza.

Hay que tener en cuenta que la garantía no cubre las averías ni los daños causados en el aspirador por el uso de accesorios que no lleven el logotipo de Miele en el embalaje.

Fuentes de referencia para accesorios

Los accesorios originales de Miele se pueden adquirir a través de la tienda online de Miele, del Servicio Post-venta Miele o de un distribuidor Miele especializado.

Sabrás qué accesorios son originales de Miele porque en su embalaje encontrará el logo Miele.

Con 3D4U, Miele también ofrece accesorios descargables de forma gratuita para la impresora 3D (www.miele.de, Service, Spare Parts & Accessories).

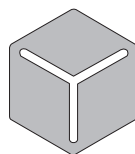

3 D 4 U

Algunos modelos están equipados de serie con uno o varios de los siguientes accesorios.

Tobera universal / cepillos

Turbo-cepillo TurboTeQ (STB 305-3)

Para retirar fibras y cabellos de alfombras o felpudos de pelo corto.

Cepillo AllFloor (SBD AF)

Cepillo plano y ligero, especialmente apto para aspirar debajo de los muebles muy lisos. También es silencioso, ligero y destaca por recoger muy bien la suciedad gruesa.

Cepillo Parquet Twister con juntas rotatorias (SBB 300-3)

De cerdas naturales, para aspirar grandes superficies de suelos duros y pequeñas aberturas.

Cepillo Parquet Twister XL con juntas rotatorias (SBB 400-3)

De cerdas naturales, para aspirar rápidamente grandes superficies lisas de suelos duros y pequeñas aberturas.

Otros accesorios**TurboCepillo manual Turbo Mini (STB 101)**

Para limpiar muebles tapizados, colchones o asientos de coches.

Cepillo Universal (SUB 20)

Para aspirar libros, estanterías y similares.

Cepillo para láminas / radiadores (SHB 30)

Para eliminar el polvo de los nervios de los radiadores, estanterías estrechas o ranuras.

Tobera para colchones (SMD 10)

Para aspirar cómodamente colchones y muebles tapizados y sus ranuras.

Tobera plana, 300 mm (SFD 10)

Tobera plana extralarga para eliminar el polvo de pliegues, ranuras y rincones.

Tobera plana, 560 mm (SFD 20)

Tobera flexible para aspirar en lugares de difícil acceso.

Tobera para tapicerías XL (SPD 20)

Tobera para tapicerías para aspirar el polvo de los muebles tapizados, colchones y cojines.

hu - Tartalom

Biztonsági utasítások és figyelmeztetések	69
Az ön hozzájárulása a környezetvédelemhez	75
Készülékleírás	76
Megjegyzés a 666/2013/EU rendelettel kapcsolatban	78
Ábra hivatkozások	78
Csatlakoztatás	78
A szállított tartozékok használata	79
Használat	80
Leállítás és tárolás	81
Karbantartás	81
A porgyűjtő tartály kiürítése és kitisztítása	82
A finompor-szűrő tisztítása	82
A finompor-szűrő és a szűrőbetét összeállítása	83
A szűrőkeret és az előszűrő tisztítása	83
A kimeneti levegőszűrő cseréjének időpontja	84
A kimeneti levegőszűrő cseréje	84
A szálemelő cseréje	84
Ápolás	85
Mi a teendő, ha	86
Ügyfélszolgálat	87
Kapcsolatfelvétel üzemzavarok esetén	87
Garancia	87
Utólag vásárolható tartozékok	87

Ez a porszívó megfelel az előírt biztonsági előírásoknak. A nem rendeltetésszerű használat személyi sérülésekhez és anyagi károkhoz vezethet.

A porszívó első használata előtt olvassa el a használati útmutatót. Fontos útmutatásokat ad a porszívó biztonságára, használatára és karbantartására vonatkozólag. Ezáltal védi önmagát és másokat, valamint elkerüli a károkat.

Az IEC 60335-1 szabványnak megfelelően a Miele kifejezetten felhívja a figyelmet arra, hogy a „Csatlakoztatás” fejezetet valamint a biztonsági előírásokat és figyelmeztetéseket feltétlenül el kell olvasni és be kell tartani.

A Miele nem tehető felelőssé azon károkért, amelyek ezeknek az útmutatásoknak a figyelmen kívül hagyásából származnak.

Őrizze meg a használati útmutatót, és adja azt tovább az esetleges következő tulajdonosnak.

Minden használat után, minden tartozék csere és minden ápolás, karbantartás, probléma elhárítás előtt mindig kapcsolja ki a porszívót. Húzza ki a hálózati csatlakozót a dugaszoló aljzatból.

Rendeltetésszerű használat

- ▶ Ez a porszívó a háztartásban és a háztartáshoz hasonló környezetben történő használatra készült. Ez a porszívó nem alkalmas építkezéseken történő üzemeltetésre.
- ▶ Ez a porszívó nem alkalmas a szabadban történő használatra.
- ▶ A padló szívófej a szőnyegek, szőnyegpadlók és nem érzékeny kemény padlók porszívózására alkalmas.
- ▶ Ez a porszívó 4000 m-es tengerszint feletti magasságig történő használatra van kifejlesztve.
- ▶ A porszívót kizárólag száraz dolgok felszívására használja. Embereket és állatokat ne porszívózzon. Minden más felhasználási mód, átalakítás és módosítás meg nem engedett.
- ▶ Olyan személyeknek (beleértve a gyermekeket is), akik fizikai, érzékelési vagy értelmi képességeik, tapasztalatlanságuk, vagy tudatlanságuk miatt nincsenek abban az állapotban, hogy a porszívót biztonságosan kezelhetnék, nem szabad ezt a porszívót felelős személy felügyelete vagy útmutatása nélkül használni.

Gyermekek a háztartásban

- ▶ Fulladásveszély! A gyermekek játék közben a csomagolóanyagokat (pl. fólia) magukra tekerhetik, vagy a fejükre húzhatják és megfulladhatnak. A csomagolóanyagokat tartsa távol a gyermekektől.
- ▶ A nyolc év alatti gyermekeket tartsa távol a porszívótól kivéve, ha állandó felügyelet alatt állnak.
- ▶ Nyolc év feletti gyermekek csak akkor kezelhetik a porszívót felügyelet nélkül, ha elmagyarázták nekik a biztonságos kezelés módját. A gyermekeknek fel kell tudniuk ismerni és meg kell tudniuk érteni a helytelen kezelés lehetséges veszélyeit.
- ▶ Gyermekeknek nem szabad a porszívót felügyelet nélkül tisztítani vagy karbantartani.
- ▶ Ügyeljen azokra a gyermekekre, akik a porszívó közelében tartózkodnak. Soha ne hagyja a gyermekeket a porszívóval játszani.

Műszaki biztonság

▶ Használat előtt ellenőrizze a porszívót és az összes tartozék alkatrészét, hogy nincs-e rajtuk látható sérülés. A sérült porszívót és a sérült tartozékokat ne helyezze üzembe.

▶ Hasonlítsa össze a porszívó adattábláján (hálózati feszültség és frekvencia) lévő csatlakoztatási adatokat a táphálózat adataival. Ezeknek az adatoknak feltétlenül meg kell egyezniük. A porszívó változtatás nélkül használható 50 Hz vagy 60 Hz esetén.

▶ A hálózati dugaszolóaljzatot egy 16 A-es biztosítóval, vagy egy 10 A-es lomha biztosítóval kell biztosítani.

▶ Lehetséges az önálló vagy a hálózattal nem szinkronban álló energiaellátó rendszer időszakos vagy folyamatos üzemeltetése (például sziget hálózatok, biztonsági tartalékrendszerek). Az üzemeltetés feltétele, hogy az energiaellátó rendszer megfeleljen az EN 50160 vagy hasonló szabvány előírásainak.

A házi elosztórendszerrel és ezzel a Miele termékkel kapcsolatban előírányzott óvintézkedéseket a működést és a működési módot tekintve sziget üzemben vagy a hálózattal nem szinkronban álló üzem esetén is biztosítani kell, illetve azonos intézkedésekkel kell helyettesíteni a telepítésnél. Mint például a VDE-AR-E 2510-2 aktuális kiadványában leírtak szerint.

▶ Ne használja a csatlakozókábelt a porszívó húzására és a hálózati csatlakozót ne a csatlakozókábelnél fogva húzza ki a konnektorból. Ne húzza át a csatlakozókábelt éles szegélyeken, és ne csípje be azt sehová. Kerülje a porszívónak a csatlakozókábelen történő gyakori áthúzását. Megsérülhet a csatlakozókábel, a hálózati dugvilla, valamint a dugaszoló aljzat és veszélyeztetheti az ön biztonságát.

- ▶ Ne használja a porszívót, ha a csatlakozókábel sérült. A sérült csatlakozókábelt csak a komplett kábeldobbal együtt cseréltesse ki. Biztonsági okokból a cserét csak a Miele engedélyével rendelkező szakember végezheti.
- ▶ A garancia ideje alatt a porszívó javítását csak a Miele által meghatalmazott szakember végezheti, ellenkező esetben az ezt követő károknál nem érvényesíthető a garanciális igény.
- ▶ A javításokat csak a Miele által felhatalmazott szakemberrel végeztesse el. Szakszerűtlen javítások következtében a felhasználó komoly veszélyeknek lehet kitéve.
- ▶ Csak eredeti tartozékok esetén garantálja a Miele, hogy a biztonsági követelményeket teljesíti. Hibás alkatrészeket csak eredeti alkatrészekre szabad kicserélni.
- ▶ A csomagolás megvédi a porszívót a szállítási sérülésektől. Javasoljuk, hogy a csomagolást szállítási célokra őrizze meg.

Szakszerű használat

- ▶ Ne használja a porszívót a porgyűjtő tartály, a szűrőbetéttel felszerelt finompor-szűrő, a szűrőkeret, az előszűrő, a porgyűjtő tér tömítése és a kimeneti levegőszűrő nélkül.
- ▶ Ne porszívózzon fel semmilyen égő, vagy izzó tárgyat, mint pl. cigarettát, vagy látszólag kialudt hamut, ill. szenet.
- ▶ Ne szívjon fel folyadékot és semmilyen nedves szennyeződést. A nedvesen tisztított vagy habbal beszórt szőnyegeket vagy padlószőnyeget a porszívózás előtt hagyja teljesen kiszáradni.

hu - Biztonsági utasítások és figyelmeztetések

- ▶ Ne szívjon fel tonerport. A toner, amit pl. nyomtatóknál, vagy másológépeknél használnak, villamosan vezető lehet.
- ▶ Ne porszívózzon fel semmilyen gyúlékony, vagy robbanásveszélyes anyagot, vagy gázt, és ne porszívózzon olyan helyen, ahol ilyeneket raktároznak.
- ▶ Kerülje, hogy a szívóárammal a fej közelébe érjen.

Tisztítás

- ▶ Soha ne merítse vízbe a porszívót és a tartozékokat.
- ▶ A porszívót és a tartozékokat csak száraz vagy enyhén nedves kendővel és lágy mosogatószerrel tisztítsa.

Kivételt képez ezalól a finompor-szűrő:

Erős szennyeződés esetén a finompor-szűrő pliszírozott oldalát és a szűrőbetétet folyó, hideg víz alatt tisztítsa meg. Ne használjon mosogatószeret és mosogatókefét. Ne használjon hegyes vagy éles tárgyakat. Tisztítás után hagyja a finompor-szűrőt a pliszírozott oldalával felfelé és a szűrőbetétet legalább 24 órán át száradni. Ehhez válasszon jól szellőző helyet.

Tartozékok

- ▶ Ügyeljen arra, ha markolatra felhelyezett tartozék nélkül porszívózik, hogy a markolat ne sérüljön meg.
- ▶ Kizárólag olyan tartozékokat használjon, amelyek csomagolásán szerepel az Miele logó. A gyártó csak ezeknél a termékeknél tudja garantálni a biztonságot.

A csomagolás ártalmatlanítása

A csomagolás a kezelést szolgálja, és megvédi a készüléket a szállítási sérülésektől. A csomagolóanyagokat környezetvédelmi és hulladékkezelés-technikai szempontok alapján választottuk ki, és általában újrahasznosíthatók.

A csomagolásnak az anyagkörforgásba való visszavezetése nyersanyagot takarít meg. Használja az újrafelhasználható anyagok anyagspecifikus gyűjtőhelyeit, és vegye igénybe az anyagspecifikus visszajuttatási lehetőségeket.

A porzsák és a behelyezett szűrő selejtezése

A porzsák és a szűrő környezetbarát anyagokból készült. A szűrőt a normális háztartási szeméttel együtt kezelheti. Ez a helyzet a porzsákkal is, amennyiben nem tartalmaz a háztartási hulladékban tiltott szennyeződést.

A régi készülék ártalmatlanítása

Az elektromos és elektronikus készülékek számos értékes anyagot tartalmaznak. Ugyanakkor tartalmaznak olyan anyagokat, elegyeket és alkatrészeket is, amelyek működésükhöz és biztonságosságukhoz voltak szükségesek. A háztartási szemétbe kerülve, illetve nem szakszerű kezelés esetén ezek veszélyeztethetik az emberi egészséget és károsíthatják a környezetet. Ezért régi készülékét semmi esetre se dobja a háztartási szemétbe.



Helyette az önkormányzatoknál, a kereskedőknél vagy a Mielénél hivatalosan kijelölt, az elektromos és elektronikus készülékek ingyenes leadására és hasznosítására szolgáló gyűjtő- és visszavételi helyeket használja. Az esetlegesen az ártalmatlanítani kívánt régi készüléken maradt személyes adatok törléséért törvényileg ön felel. Önnek törvényi kötelessége, hogy a készülék által nem szorosán körülzárt, roncsolás nélkül kivehető elhasznált elemeket és akkumulátorokat, valamint lámpákat roncsolás nélkül vegye ki. Vigye el ezeket egy megfelelő gyűjtőhelyre, ahol ingyenesen leadhatja őket. Gondoskodjon arról, hogy a régi készülékét az elszállításig gyermekek elől biztosan elzárt helyen tárolják.

hu - Készülék-leírás

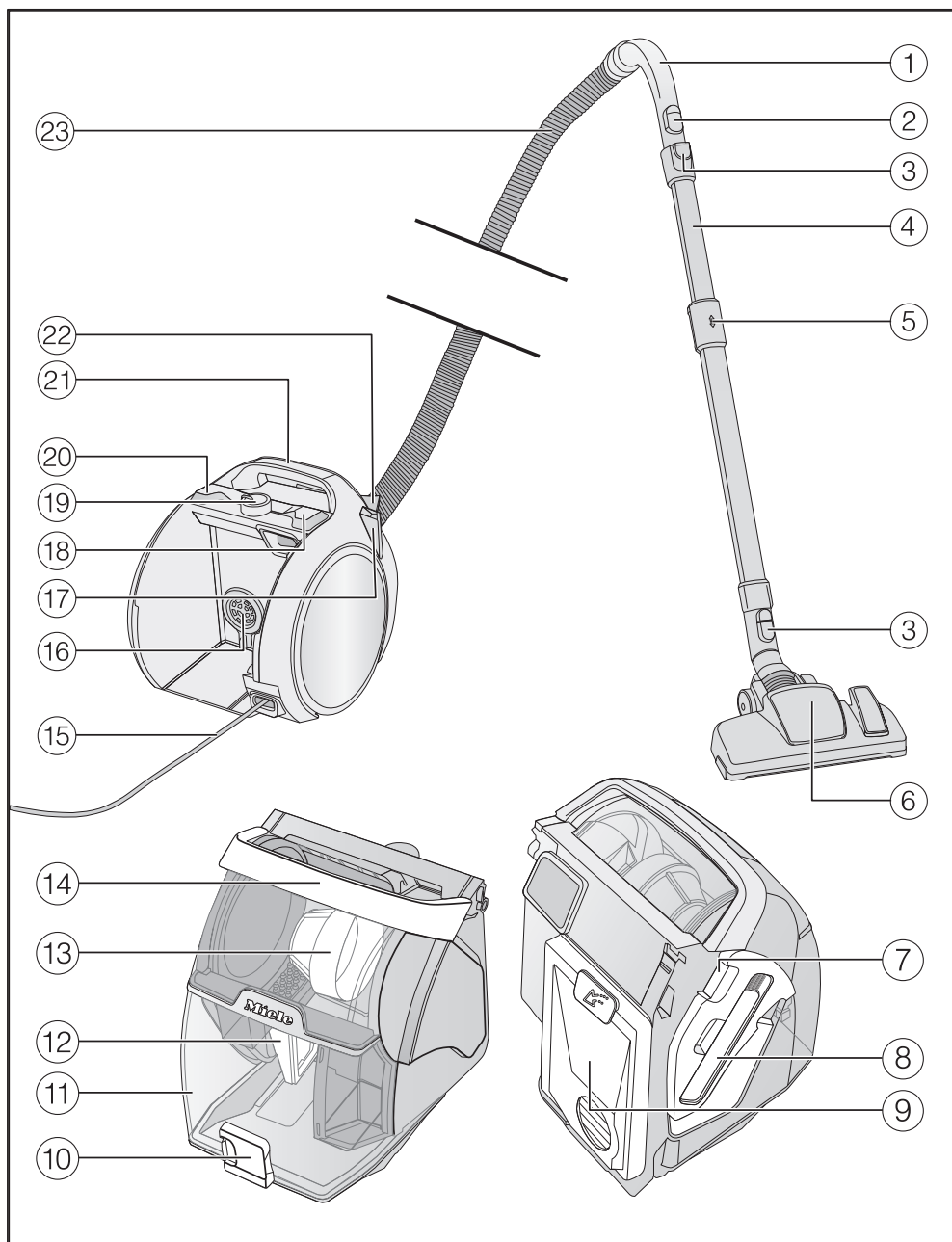

- ① Kézi fogantyú*
- ② Pótlevegő-szabályozó
- ③ Kioldó gombok
- ④ Comfort teleszkópcső
- ⑤ A Comfort teleszkópcső kioldó gombja
- ⑥ Padló szívófej*
- ⑦ Az oldalsó fedél kioldó gombja (a szűrőkerethez és az előszűrőhöz való hozzáféréshez)
- ⑧ Tisztítóeszköz
- ⑨ Szűrőbetéttel felszerelt finompor-szűrő
- ⑩ A porgyűjtő tartály kioldó gombja
- ⑪ Porgyűjtő tartály
- ⑫ Szűrőkeret
- ⑬ Előszűrő
- ⑭ A porgyűjtő tartály hordozó fogantyúja
- ⑮ Csatlakozókábel
- ⑯ A porgyűjtő tér tömítése
- ⑰ Parkolórendszer
- ⑱ Az automatikus kábelfelcsévlő lábgombja
- ⑲ Szívóteljesítmény-választó
- ⑳ Be-/kikapcsoló lábgomb
- ㉑ A porszívó hordozó fogantyúja
- ㉒ A kimeneti levegőszűrő rekeszének fedele
- ㉓ Szívótömlő

* modelltől függően ezek a felszereltségi jellemzők az ön porszívójának kivitelénél eltérőek vagy hiányoznak.

Megjegyzés a 666/2013/EU rendelettel kapcsolatban

Ez a porszívó háztartási porszívó, és a fent említett rendelet szerint univerzális porszívóként van besorolva.

Ez a használati útmutató és további adatok a Miele weboldaláról, a www.miele.hu címről tölthetők le.

A rendelet alapján kiszámított éves energiafogyasztás az indikatív, éves energiafogyasztást jelenti (kWh évente), amely 50 tisztítási cikluson alapul. A tényleges energiafogyasztás attól függ, hogy hogyan használják a porszívót.

Minden, a fent említett rendeletben előírt vizsgálat és számítás elvégzése az alábbi, mindenkor érvényes, harmonizált szabványok szerint, az Európai Bizottság 2014. szeptemberi, a rendelkezéshez nyilvánosságra hozott irányelvének figyelembevételével történt:

- a) EN 60312-1 Vacuum cleaners for household use – Part 1: Dry vacuum cleaners – Methods for measuring the performance
- b) EN 60704-2-1 Household and similar electrical appliances – Test code for the determination of airborne acoustical noise – Part 2–1: Particular requirements for vacuum cleaners
- c) EN 60335-2-2 Household and similar electrical appliances – Safety – Part 2–2: Particular requirements for vacuum cleaner and water suction appliances

Nem minden, a porszívóhoz mellékelt padló szívófej és szívótartozék használható a szőnyegeknek vagy keménypadlóknak a rendeletben előírt intenzív tisztításához. Az értékek kiszámításához az alábbi padló szívófejet és beállítást használtuk:

Az energiafogyasztáshoz, valamint a szőnyeg és a keménypadló tisztítási hatékonysági osztályához, továbbá a zajki-bocsátási értékhez szőnyegen az átkapcsolható padló szívófejet használtuk behúzott sörtéccel (nyomja meg a  lábkapcsoló gombot).

A rendelet alapján kiszámított adatok kizárólag a padló szívófejnek a különböző padlófelületek tekintetében itt megadott kombinációira és beállításaira vonatkoznak.

Ábra hivatkozások

Az egyes fejezetekben megadott ábrákat ennek a használati utasításnak a végén, a kihajtható oldalakon találja.

Csatlakoztatás

A szívótömlő csatlakoztatása (01. + 02. ábra)

- Tolja be a szívócsonkot úgy, hogy az egyértelműen a helyére kattanjon a porszívó szívónyílásában. Ehhez csúsztassa egymásba a két rész vezetőelemét.
- Nyomja meg a kioldógombokat oldalt a szívócsonkon, ha a részeket egymástól el akarja választani, és húzza ki a szívónyílásból a szívótömlőt.

A szívótömlő és a kézi fogantyú csatlakoztatása (03. ábra)

- Dugja be a szívótömlőt a jól érzékelhető reteszeldőség a kézi fogantyúba.

A kézi fogantyú és a szívócső összecsatlakoztatása (04. ábra)

- Dugja be a szívótömlőt a jól érzékelhető reteszeldőség a szívócsőbe. Ehhez csúsztassa egymásba a két részt a megfelelő helyeken.

- Nyomja meg a kioldó gombot, ha a részeket el akarja egymástól választani és enyhe csavarással húzza ki a fogantyút a szívócsőből.

A teleszkópcső és az átkapcsolható padlófej összedugása (05. ábra)

- Dugja a teleszkópos szívócsövet balra és jobbra forgatva a padlófejbe, amíg észrevehetően bepattan.
- Nyomja meg a kioldó gombot, ha a részeket el akarja egymástól választani és enyhe csavarással húzza ki a teleszkópcövet a padlófejből.

A levegőszűrő timestrip® cserekijelzőjének aktiválása a HEPA AirClean kimeneti levegőszűrőn (06–11. ábra)

A modelltől függően alapfelszerelésként a következő kimeneti levegőszűrők egyike van behelyezve:

- Hygiene AirClean SF-HY 60 (türkiz)
- HEPA AirClean SF-HA 60 (fehér)

Amennyiben az ön porszívóját HEPA AirClean kimeneti levegőszűrővel látták el, akkor aktiválnia kell a kimeneti levegőszűrő timestrip® cserekijelzőjét.

Azt, hogy porszívója HEPA AirClean kimeneti levegőszűrővel van felszerelve, a kimeneti levegőszűrő rekeszének oldalából kilógó figyelmeztető csíkról ismerheti fel (06. ábra).

- Nyomja meg a kimeneti levegőszűrő rekeszének fedelén lévő kioldó gombot, és vegye le a fedelet (07. ábra).
- Távolítsa el a figyelmeztető csíkot a HEPA AirClean kimeneti levegőszűrőről (08. ábra).
- Nyomja meg a HEPA AirClean kimeneti levegőszűrő timestrip® cserekijelzőjét (09. ábra).

Kb. 10–15 másodperc után a kijelzőmező bal szélén megjelenik egy keskeny, piros csík (10. ábra).

- Helyezze be a kimeneti levegőszűrő rekeszének alsó részébe pontosan a kimeneti levegőszűrő rekeszének fedelét, majd zárja be a fedelet, míg az be nem pattan a reteszelésbe (11. ábra).

A levegőszűrő timestrip® cserekijelzőjének működése

A levegőszűrő timestrip® cserekijelzője a levegőszűrő használati idejét mutatja. Kb. 50 üzemóra után a teljes kijelzőmező piros lesz (12. ábra). 50 üzemóra kb. egy év átlagos használatának felel meg.

A szállított tartozékok használata (13. + 14. ábra)

- ① **Szívóecset**
Profillécek, valamint díszes, barázdált vagy különösen érzékeny tárgyak porszívózásához. Az ecsetfej elforgatható, és így mindig a legkedvezőbb helyzetbe állítható.
 - ② **Kárpit szívófej**
Kárpitozott bútorok, matracok, párnák, függönyök stb. porszívózásához.
 - ③ **Rés szívófej**
Rések, fugák és sarkok porszívózásához.
 - ④ **Tartozéktartó a három tartozékhoz**
Minden tartozék helyét piktogram jelöli a tartozéktartón.
- Szükség esetén helyezze fel a tartozéktartót a jól érzékelhető kattanásig a fogantyún lévő csatlakozócsonkra (14. ábra).

Használat

A teleszkópcső beállítása (15. ábra)

A teleszkópcső két egymásba helyezett csőrészből áll, amelyet porszívózáshoz az adott legkényelmesebb hosszra szét-húzhat.

- Fogja meg a kioldót, és állítsa be a teleszkópos szívócsövet a kívánt hosszúságra.

Az átkapcsolható padló szívófej beállítása (16. + 17. ábra)

Modelltől függően porszívója az ábrázolt padló szívófejek egyikével van felszerelve.

Ez a porszívó szőnyegek, padlószőnyegek és nem érzékeny kemény padlók napi porszívózására alkalmas.

A Miele padlóápoló-választéka más padlóburkolatokhoz vagy speciális alkalmazásokhoz használható padló szívófejeket, -keféket és -előtéteteket is kínál (lásd az „Utólag vásárolható tartozékok“ c. fejezetet).

Elsősorban a saját padlóburkolata gyártójának tisztítási és ápolási utasításait vegye figyelembe.

A nem érzékeny, sík, kemény padlókat és a fugás padlókat kiálló sörtéssel porszívózza:

- Nyomja meg a  lébgombot.

A szőnyegetek és padlószőnyegetek besüllyesztett sörtéssel porszívózza:

- Nyomja meg a  lébgombot.

Ha az átkapcsolható padló szívófej tolásához szükséges erőt túl nagyra találja, akkor csökkentse a szívóteljesítményt, amíg a padló szívófej könnyen tolatóvá válik (lásd a „Használat“, „Szívóteljesítmény kiválasztása“ fejezetet).

Átkapcsolható padló szívófej (18. ábra)

Az átkapcsolható padló szívófej lépcsők porszívózására is használható.

 Lezuhanó porszívó miatti sérülésveszély.

A lépcsőről lezuhanó porszívó sérülést okozhat.

A lépcsőket mindig lentről felfelé porszívózza.

A csatlakozókábel kihúzása (19. ábra)

- Húzza ki a csatlakozókábelt a kívánt hosszúságra.
- Dugja be a hálózati csatlakozót a dugaszolóaljzatba.

 Túlhevülés miatti károk.

Hosszabb ideig tartó használat esetén túlmelegedhet a csatlakozókábel. 30 percnél hosszabb használat esetén teljesen húzza ki a csatlakozókábelt.

A csatlakozókábel felcsévélése (20. ábra)

- Húzza ki a hálózati csatlakozót a dugaszolóaljzatból.
- Lépjen rá az automatikus kábelfelcsévelő lébgombjára – a csatlakozókábel automatikusan felcsévélődik.

Be- és kikapcsolás (21. ábra)

- Lépjen rá a be/ki lébgombra .





Porszívózás közben

- Porszívózás közben húzza maga után a porszívót, mint ha szánkó lenne.

Szívóteljesítmény kiválasztása

A porszívó szívóteljesítményét a porszívózási szituációhoz igazíthatja. A szívóteljesítmény csökkentésével jelentősen csökkenti a padlófej tolóerejét.

A porszívón a teljesítmény-fokozatokhoz piktogramokat rendeltek, amelyek példaként mutatják, hogy az adott teljesítmény-fokozat mire ajánlott.

-  Fügönyök, textíliák
-  Értékes futószőnyeg, áthidalók és futószőnyegek
-  Szőnyegek és szőnyegpadlók hurkolt anyagból
-  Keménypadlók, erősen szennyezett szőnyegek és szőnyegpadlók (kárpitok és matracok tisztításához is a kárpit szívófejjel)

Ha az átkapcsolható padló szívófejet használja és a toláshoz szükséges erőt túl nagyra érz, csökkentse a szívóteljesítményt, amíg a padló szívófej könnyen tolvatává válik.

- Forgassa a szívóteljesítmény-választógombot bekattanásig a kívánt teljesítményfokozatra (22. ábra).

A melléklevegő-szabályozó kinyitása (23. ábra)

A szívóteljesítményt csökkentheti rövid időre, pl. a textil padlóburkolatokra való rátapadás elkerülésére.

- Csak annyira nyissa ki a kézi fogantyún található melléklevegő-szabályozót, hogy a szívófej könnyen mozgatható legyen.

Ezáltal csökken az alkalmazott szívófej tolásához szükséges erő.

Leállítás és tárolás

 A hálózati feszültség áramütést okozhat.

A kikapcsolt porszívó hálózati feszültség alatt áll.

Minden használat után húzza ki a hálózati csatlakozót a dugaszolóaljzattól.

Parkolórendszer (24. ábra)

- Tolja össze teljesen a teleszkópos cső részeit.
- Dugja a szívóelötétet a parkoló-bütyökkel felülről a parkolórendszerbe.

Szállítás során a porszívót ne a porgyűjtő tartály hordozó fogantyújánál fogva emelje fel.

Mindig a porszívó hordozó fogantyúját használja.

Karbantartás

 A hálózati feszültség áramütést okozhat.

A kikapcsolt porszívó hálózati feszültség alatt áll.

Minden karbantartás előtt húzza ki a hálózati csatlakozót a dugaszolóaljzattól.

Javasoljuk, hogy a csomagoláson Miele logóval ellátott tartozékokat használjon. Ekkor biztos lehet benne, hogy a porszívó szívóteljesítményét optimálisan tudja kihasználni és a lehető legjobb tisztítóhatást érheti el.

Kérjük, vegye figyelembe, hogy a porszívó azon üzemmódjaira és károsodásaira, amelyek a csomagoláson Miele logóval nem ellátott tartozékok használatára vezethetők vissza, a porszívó garanciája nem terjed ki.

A porgyűjtő tartály kiürítése és kitisztítása (25–28. ábra)

- Legkésőbb akkor ürítse ki a porgyűjtő tartályt, amikor a por eléri a **max** jelzést a porgyűjtő tartályban (25. ábra).
- A porgyűjtő tartály kioldásához hajtja fel a fogantyút (26. ábra).
- Vegye ki a porgyűjtő tartályt.

A tartály tartalmát kidobhatja a háztartási szemétkébe, ha nem tartalmaz háztartási szemétkében tiltott anyagot.

- A porgyűjtő tartályt tartsa olyan közel a szemétkébe, hogy a lehető legkevesebb por kavarodjon fel.
- Nyomja meg a kioldó gombot a porgyűjtő tartály alján (27. ábra).

A fedél kinyílik és a por kihullik.

- Szükség esetén tisztítsa meg a porgyűjtő tartályt enyhén nedves kendővel és lágy mosogatószerrel.
- A porgyűjtő tartályt gondosan szárítsa meg.
- Zárja le a fedelet az észrevehető reteszeléssel.
- Helyezze a száraz porgyűjtő tartályt felhajtott fogantyúval ferdén felülről a porszívóba (28. ábra).

- A porgyűjtő tartály reteszeléséhez hajtja le a fogantyút.

A finompor-szűrő tisztítása (29–36. ábra)

A portartály hátoldalán található a finompor-szűrő, mely szűrőbetéttel is fel van szerelve.

Mindkét szűrőt szükség esetén tisztítsa meg, legkésőbb azonban csökkenő szívóteljesítmény esetén. Mindkét szűrőt havonta egyszer nedvesen tisztítsa meg, 24 órás szárítási idővel számoljon.

- Vegye ki a portartályt (26. ábra).

A portartály hátoldalán található a finompor-szűrő.

- Vegye ki a finompor-szűrőt a nyíl irányába (29. ábra).
- Vegye ki a finompor-szűrőből a szűrőbetétet (30. ábra).
- Óvatosan porolja ki mindkét szűrőt egy szemetesvödör fölé.
- Vegye ki tisztítóeszközt a portartály oldalsó fedeléből (31. ábra).
- Tisztítsa meg a finompor-szűrő pliszírozott oldalát a tisztítóeszköz hosszú keféivel (32. ábra).

 Tisztítási hibák okozta károk.

A finompor-szűrő és a szűrőbetét megsérülhet. Mindkét szűrő elveszítheti a hatását.

A finompor-szűrő és a szűrőbetét tisztításához ne használjon éles vagy hegyes tárgyakat.

Havonta egyszer tisztítsa meg nedvesen a finompor-szűrő pliszírozott oldalát és a szűrőbetétet.

- Tisztítsa meg a finompor-szűrő pliszírozott oldalát folyó, hideg víz alatt (33. ábra).

- Tisztítsa meg a szűrőbetétet folyó, hideg víz alatt (34. ábra).



Tisztítási hibák okozta károk. A finompor-szűrő és a szűrőbetét megsérülhet. Mindkét szűrő elveszítheti a hatását.

A finompor-szűrő pliszírozott oldalának nedves tisztításához és a szűrőbetét nedves tisztításához ne használjon mosogatószeret és mosogatókefét. Tisztítás után hagyja a finompor-szűrőt a pliszírozott oldalával felfelé legalább 24 órán át száradni. Ehhez válasszon jól szellőző helyet. A szűrőbetétet is hagyja legalább 24 órán át száradni.

A finompor-szűrő és a szűrőbetét összeállítása

- Helyezze a száraz szűrőbetétet úgy a száraz finompor-szűrőbe, hogy a szűrőbetét puha oldala felfelé mutasson, a kivételhez való fül pedig látható legyen (35. ábra).
- Helyezze a finompor-szűrőt pontosan illeszkedve a porgyűjtő tartályba (36. ábra).
- Nyomja a helyére szorosan a finompor-szűrőt.

A lehető legjobb tisztítási eredmény eléréséhez kb. 3 év után cserélje ki a finompor-szűrőt.

- Tegye vissza a porgyűjtő tartályt a porszívóba (28. ábra).

A szűrőkeret és az előszűrő tisztítása (37–41. ábra)

A porgyűjtő tartály oldalsó fedelének hátoldalán kivehető szűrőkeret található. Az oldalsó fedél mögött előszűrő talál-

ható.

Szükség esetén tisztítsa meg mindkét alkatrészt.

- Vegye ki a porgyűjtő tartályt (26. ábra).
- Hajtsa fel a porgyűjtő tartály fogantyúját, és tartsa felhajtva (37. ábra).
- Nyomja meg az oldalsó fedélen lévő kioldó gombot. A kivétel megkönnyítése érdekében az ellenkező oldalon mélyedés található.
- Vegye ki az oldalsó fedelet.

Az oldalsó fedél kivétele után a belső térben elérhetővé válik az előszűrő.

- Tisztítsa meg az előszűrőt és a belső tér oldalfalait a tisztító eszközzel (38. ábra).



Tisztítási hibák okozta károk.

Az előszűrő megsérülhet, és elveszítheti a hatását.

Az előszűrő tisztításához ne használjon éles vagy hegyes tárgyakat.

- Szükség esetén tisztítsa meg a belső tér oldalfalait enyhén nedves kendővel és lágy mosogatószerrel.
- Gondosan szárítsa le a belső tér oldalfalait.

A kivett oldalsó fedél hátoldalán, alul található a szűrőkeret.

- Nyomja meg a szűrőkeret oldalán található két kioldót, és vegye ki a szűrőt (39. ábra).
- Tisztítsa meg a szűrőt a tisztítóeszközzel.

 Tisztítási hibák okozta károk.
A szűrő megsérülhet, és elveszítheti a hatását.
A szűrő tisztításához ne használjon éles vagy hegyes tárgyakat.

- Szükség esetén tisztítsa meg a szűrőkeretet és az oldalsó fedelet enyhén nedves kendővel és lágy mosogatószerrel.
- Alaposan szárítsa meg a szűrőkeretet és az oldalsó fedelet.
- Helyezze fel a szűrőt a száraz szűrőkeret alsó részére, majd reteszelje a szűrőt, amíg az észrevehetően be nem kattann (40. ábra).
- Helyezze a száraz oldalsó fedelet a szűrőkerettel együtt pontosan illeszkedve a porgyűjtő tartály alsó részére (41. ábra).
- Hajtsa fel a porgyűjtő tartály fogantyúját, és tartsa felhajtván.
- Nyomja a helyére szorosan az oldalsó fedelet.
- Tegye vissza a porgyűjtő tartályt a porszívóba (28. ábra).

A kimeneti levegőszűrő cseréjének időpontja

A modelltől függően alapfelszerelésként a következő kimeneti levegőszűrők egyike van behelyezve:

- Hygiene AirClean SF-HY 60 (türkiz)
Ezt a kimeneti levegőszűrőt kb. egy év után cserélje ki. Az időpontot feljegyezheti a kimeneti levegőszűrőre.
- HEPA AirClean SF-HA 60 (fehér)
Ezt a kimeneti levegőszűrőt akkor cserélje ki, ha a kimeneti levegőszűrő timestrip® cserekijelzőjének kijelzőmezője teljesen pirosra vált.

A kijelzőmező kb. 50 üzemóra elteltével válik pirossá, amely az átlagos éves használatnak felel meg. Ezután még tovább tud porszívózni. Azonban vegye figyelembe, hogy a szívó- és szűrőteljesítmény csökken.

A kimeneti levegőszűrő cseréje (42. + 43. ábra)

- Nyomja meg a kimeneti levegőszűrő rekeszének fedelén lévő kioldó gombot, és vegye le a fedelet (07. ábra).
- Húzza felfelé a kimeneti levegőszűrő kivételhez való fülét, és vegye ki a kimeneti levegőszűrőt előrefelé (42. ábra).
- Helyezze az új kimeneti levegőszűrő két oldalán található vezetőelemet a kimeneti levegőszűrő rekeszének megvezetésébe (43. ábra).
- Tolja hátra és fel a kimeneti levegőszűrőt.
- Nyomja be a kimeneti levegőszűrőt szorosan az érzékelhető kattánásig.
- Nyomja meg a kimeneti levegőszűrő timestrip® cserekijelzőjét, ha HEPA AirClean kimeneti levegőszűrőt helyezett be (09. ábra).

Kb. 10–15 másodperc után a kijelzőmező bal szélén megjelenik egy keskeny, piros csík (10. ábra).

- Helyezze be a kimeneti levegőszűrő rekeszének alsó részébe pontosan a kimeneti levegőszűrő rekeszének fedelét, majd zárja be a fedelet, míg az be nem pattan a reteszelésbe (11. ábra).

A szálemelő cseréje (44. ábra)

(az EcoTeQ Plus padló szívófejjel felszerelt modelleknél nem lehetséges)

A szálemelők a padló szívéj szájnyílásánál cserélhetők. Cserélje ki a szálemeleket, ha az anyag elkopott.

- Emelje ki a szálemelőket a rögzítő-hasítékokból. Ehhez használjon pl. lapos csavarhúzót.
- Cserélje a szálemelőket új szálemelelőkre.

Alkatrészeket a Miele szakkereskedőjénél, vagy a Miele gyári Ügyfélszolgálatán keresztül vásárolhat.

 A nem megfelelő tisztítószer károkat okozhatnak.

Minden felület érzékeny a karcolódásra. Minden felület elszíneződhet vagy megváltozhat, ha nem megfelelő tisztítószerekkel kerül érintkezésbe.

Ne használjon súrolószert, üveg- vagy univerzális tisztítót, valamint olajtartalmú ápolószert.

Ápolás

 A hálózati feszültség áramütést okozhat.

A kikapcsolt porszívó hálózati feszültség alatt áll.

Minden tisztítás előtt húzza ki a hálózati csatlakozót a dugaszolóaljzatból.

Porszívó és tartozékai

 A hálózati feszültség áramütést okozhat.

A porszívóba jutó nedvesség az áramütés veszélyét hordozza magában.

Soha ne merítse vízbe a porszívót.

Tartsa be a finompor-szűrő és a szűrőbetét speciális tisztítási utasításait (lásd a „Karbantartás“ fejezet „Finompor-szűrő tisztítása“ részét).

A porszívót és annak minden műanyag tartozékát egy kereskedelemben beszerezhető műanyagtisztítóval ápolhatja.

Mi a teendő, ha ...

A legtöbb üzemzavart és hibát, amelyek a napi üzemeltetés során felléphetnek, saját maga is el tudja háritani. Sok esetben időt és költséget takaríthat meg, mivel nem kell hívnia az ügyfélszolgálatot.

A www.miele.hu/service oldalon tájékozódhat a hibák önálló elhárításának módjáról.

A következő táblázatok segítenek önnek abban, hogy megtalálja az üzemzavar vagy a hiba okát, és elhárítsa azt.



A hálózati feszültség áramütést okozhat.

A kikapcsolt porszívó hálózati feszültség alatt áll.

Minden hibaelhárítás előtt húzza ki a hálózati csatlakozót a dugaszolóaljzatból.

Probléma	Ok és elhárítás
A porszívó magától kikapcsolódik.	<p>Egy hőmérséklet-határoló kikapcsolja a porszívót, ha az túlságosan bemelegszik. A hiba akkor jelentkezik, ha egy nagy felszívott tárgy a szívóutakat eltömíti.</p> <ul style="list-style-type: none"> ■ Kapcsolja ki a porszívót a Be/Ki  lábgombbal, és húzza ki a hálózati csatlakozót a csatlakozó aljzatból. <p>A hiba okának elhárítása és kb. 20-30 perces várakozási idő után a porszívó annyira lehűl, hogy ismét bekapcsolhatóvá és használhatóvá válik.</p>
A tisztítási teljesítmény rossz.	<p>Megtelt a porgyűjtő tartály.</p> <ul style="list-style-type: none"> ■ Ürítse ki és tisztítsa meg a porgyűjtő tartályt (lásd a „Karbantartás“ fejezet „A porgyűjtő kiürítése és tisztítása“ részét).
A tisztítási teljesítmény csökken.	<p>A finompor-szűrő elszennyeződött.</p> <ul style="list-style-type: none"> ■ Tisztítsa meg a finompor-szűrőt és a szűrőbetétet (lásd a „Karbantartás“ fejezet „Finompor-szűrő tisztítása“ részét). <p>A szűrőkeret/előszűrő elszennyeződött.</p> <ul style="list-style-type: none"> ■ Tisztítsa meg a szűrőkeretet/előszűrőt (lásd a „Karbantartás“ fejezet „A szűrőkeret/előszűrő tisztítása“ részét).

Ügyfélszolgálat

A www.miele.hu/service weboldalon tájékozódhat a hibák önálló elhárításának módjáról és a Miele alkatrészekről.

Kapcsolatfelvétel üzemzavarok esetén

Az olyan meghibásodások esetén, amelyet saját maga nem tud elhárítani, kérjük értesítse a Miele szaktereskedőjét vagy a Miele Ügyfélszolgálatát.

A Miele Ügyfélszolgálatának elérhető ségeit ennek a dokumentumnak a végén találja.

Garancia

A garancia idő 2 év.

További információkat a mellékelt garancia feltételekben talál.

Utólag vásárolható tartozékok

Elsősorban a saját padlóburkolata gyártójának tisztítási és ápolási utasításait vegye figyelembe.

Javasoljuk, hogy a csomagoláson Miele logóval ellátott, eredeti tartozékokat használjon. Ekkor biztos lehet benne, hogy a porszívó szívóteljesítményét optimálisan tudja kihasználni és a lehető legjobb tisztítóhatást érheti el.

Kérjük, vegye figyelembe, hogy a porszívó azon üzemzavaraira és károsodásaira, amelyek a csomagoláson Miele logóval nem ellátott tartozékok használatára vezethetők vissza, a porszívó garanciája nem terjed ki.

A tartozékok beszerzése

Az eredeti Miele tartozékokat a Miele webshopjában, a Miele Ügyfélszolgálatánál vagy a Miele szaktereskedőknél szerezheti be.

Az eredeti Miele tartozékokat a csomagoláson lévő Miele logóról ismerheti fel.

A 3D4U-val a Miele ezen kívül ingyenes tartozékokat kínál letöltéshez a 3D-nyomtató számára (www.miele.de, Szerviz, Alkatrészek és tartozékok).

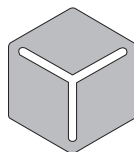

3 D 4 U

Egyes modelleket már gyárilag felszerelték a következő tartozékok közül legalább egygel.

Padló szívófejek/ -kefék

Turbo TeQ turbókefe (STB 305-3)

Rövid szálás textilburkolatokról szövet-szálak és hajszálak felszedéséhez

AllFloor padlókefe (SBD AF)

Lapos padlókefe az alacsony lábú bútorok alatt történő porszívózáshoz. Különösen halk, könnyű, és kiválóan felszedi a nagyobb szennyeződések.

Parquet Twister XL forgócsuklós padlókefe (SBB 300-3)

Természetes sörtével, sík keménypadló felületek és kisebb beugrók porszívózásához.

Parquet Twister XL forgócsuklós padlókefe (SBB 400-3)

Természetes sörtével, nagyfelületű, sík keménypadlók és kisebb beugrók gyors porszívózásához.

Egyéb tartozékok

Turbo Mini (STB 101) kézi turbókefe

Kárpitozott bútorok, matracok, vagy autótülések keféltő porszívózásához.

Univerzális kefe (SUB 20)

Könyvek, állványpolcok és hasonló porszívózásához.

Lamella- / fűtőtest kefe (SHB 30)

Fűtőtestbordák, keskeny polcok vagy fugák portalanításához.

Matrac szívófej (SMD 10)

Matracok és kárpitozott bútorok, és ezek hézagainak kényelmes porszívózásához.

Rés szívófej, 300 mm (SFD 10)

Különösen hosszú rés szívófej rések, fugák és sarkok porszívózásához.

Rés szívófej, 560 mm (SFD 20)

Rugalmas rés szívófej nehezen hozzáférhető helyek kiporszívózásához.

XL kárpitszívófej (SPD 20)

Széles kárpitszívófej kárpitozott bútorok, matracok és párnák porszívózásához.

Wskazówki bezpieczeństwa i ostrzeżenia	90
Ochrona środowiska naturalnego	95
Opis urządzenia	96
Uwagi do rozporządzenia Komisji (UE) nr 666/2013	98
Odesłania do ilustracji	98
Podłączanie	98
Korzystanie z dostarczonego wyposażenia	100
Użytkowanie	100
Odstawianie i przechowywanie	102
Konserwacja	102
Opróżnianie i czyszczenie pojemnika na kurz	102
Czyszczenie filtra pyłu	102
Składanie filtra pyłu i maty filtracyjnej.....	103
Czyszczenie ramki filtra i filtra wstępnego	103
Moment wymiany filtra wylotowego	104
Wymiana filtra wylotowego	105
Wymiana zbieraczy włókien	105
Czyszczenie i pielęgnacja	106
Co robić, gdy	107
Serwis	108
Kontakt w przypadku wystąpienia usterki.....	108
Gwarancja.....	108
Wyposażenie dodatkowe	108

pl - Wskazówki bezpieczeństwa i ostrzeżenia

Ten odkurzacz spełnia wymagania obowiązujących przepisów bezpieczeństwa. Nieprawidłowe wykorzystanie może doprowadzić do wyrządzenia szkód osobowych i rzeczowych.

Przed pierwszym użyciem należy przeczytać instrukcję użytkowania odkurzacza. Zawiera ona ważne wskazówki dotyczące bezpieczeństwa, użytkowania i konserwacji urządzenia. Dzięki temu można uniknąć zagrożeń i uszkodzeń urządzenia.

Zgodnie z normą IEC 60335-1 firma Miele wyraźnie zwraca uwagę na to, że należy koniecznie przeczytać rozdział „Podłączanie” oraz wskazówki bezpieczeństwa i ostrzeżenia i bezwzględnie się do nich stosować.

Firma Miele nie może zostać pociągnięta do odpowiedzialności za szkody, które zostaną spowodowane w wyniku nieprzestrzegania tych wskazówek.

Instrukcję użytkowania należy zachować do późniejszego wykorzystania i przekazać ewentualnemu następnemu posiadaczowi wraz z urządzeniem.

Wyłączać odkurzacz po każdym użyciu, przed każdą zmianą wyposażenia, przed każdym zabiegiem czyszczenia, konserwacji, usuwania problemów i usterek. Wyjąć wtyczkę z gniazdka.

Użytkowanie zgodne z przeznaczeniem

- ▶ Ten odkurzacz jest przeznaczony do stosowania w gospodarstwie domowym i w otoczeniu domowym. Ten odkurzacz nie nadaje się do prac budowlanych.
- ▶ Ten odkurzacz nie jest przeznaczony do użytkowania na wolnym powietrzu.
- ▶ Ten odkurzacz jest przeznaczony do codziennego odkurzania dywanów, wykładzin podłogowych i niewrażliwych podłóg twardych.

- ▶ Ten odkurzacz jest przeznaczony do stosowania na wysokościach do 4000 m n.p.m.
- ▶ Używać odkurzacza wyłącznie do odkurzania na sucho. Nie wolno odkurzać ludzi i zwierząt. Wszelkie inne zastosowania, przebudowy i modyfikacje są niedozwolone.
- ▶ Osoby (w tym dzieci), które ze względu na upośledzenie psychiczne, umysłowe lub fizyczne czy też brak doświadczenia lub niewiedzę nie są w stanie bezpiecznie obsługiwać odkurzacza, nie mogą używać tego odkurzacza bez nadzoru lub wskazań osoby odpowiedzialnej.

Dzieci w gospodarstwie domowym

- ▶ Niebezpieczeństwo zadławienia! Podczas zabawy materiałami opakowaniowymi (np. folią) dzieci mogą się nimi owinąć lub zadzierzgnąć je na głowie i się udusić. Trzymać materiały opakowaniowe z daleka od dzieci.
- ▶ Dzieci poniżej 8 roku życia należy trzymać z daleka od urządzenia, chyba że są pod stałym nadzorem.
- ▶ Dzieciom powyżej 8 lat wolno używać urządzenia bez nadzoru tylko wtedy, gdy jego obsługa została im objaśniona w takim stopniu, że mogą bezpiecznie z niego korzystać. Dzieci muszą być w stanie rozpoznać i zrozumieć możliwe zagrożenia wynikające z nieprawidłowej obsługi.
- ▶ Dzieci nie mogą przeprowadzać zabiegów czyszczenia lub konserwacji odkurzacza bez nadzoru.
- ▶ Proszę nadzorować dzieci przebywające w pobliżu urządzenia. Nigdy nie pozwalać dzieciom na zabawy urządzeniem.

Bezpieczeństwo techniczne

- ▶ Skontrolować odkurzacz i wszystkie elementy wyposażenia przed użyciem pod kątem widocznych uszkodzeń. Nie używać uszkodzonego odkurzacza ani uszkodzonych elementów wyposażenia.

pl - Wskazówki bezpieczeństwa i ostrzeżenia

▶ Proszę porównać dane przyłączeniowe na tabliczce znamionowej odkurzacza (napięcie prądu i częstotliwość) z parametrami sieci elektrycznej. Dane te koniecznie muszą być zgodne. Odkurzacz bez żadnych modyfikacji może być zasilany prądem o częstotliwości 50 Hz lub 60 Hz.

▶ Gniazdo zasilające musi być zabezpieczone bezpiecznikiem o wartości 16 A lub 10 A.

▶ Możliwa jest czasowa lub stała praca na autonomicznym lub niezynchronizowanym z siecią systemie zasilania (jak np. mikrosieci, systemy rezerwowe). Warunkiem dla takiej eksploatacji jest, żeby system zasilania odpowiadał specyfikacji EN 50160 lub porównywalnej.

Środki ochronne przewidziane w instalacji domowej i w tym produkcie Miele muszą być skuteczne w swojej funkcji i działaniu również w trybie pracy autonomicznej lub niezynchronizowanej z siecią, albo muszą być zastąpione przez równoważne środki w instalacji (patrz np. VDE-AR-E 2501-2).

▶ Nie używać kabla przyłączeniowego do przenoszenia odkurzacza, a wyjmując wtyczkę z gniazdka nie ciągnąć za kabel przyłączeniowy. Nie przeciągać kabla przez ostre krawędzie i nie zaginać go. Unikać częstego przejeżdżania odkurzaczem po kablu przyłączeniowym. W ten sposób można trwale uszkodzić przewód, wtyczkę i gniazdko, co z kolei może być przyczyną zagrożeń dla użytkownika.

▶ Nie używać odkurzacza, gdy kabel przyłączeniowy jest uszkodzony. Uszkodzony kabel przyłączeniowy należy wymienić wraz z bębniem nawijającym. Ze względów bezpieczeństwa wymiana może zostać dokonana wyłącznie przez fachowca autoryzowanego przez firmę Miele lub serwis firmy Miele.

- ▶ Naprawa odkurzacza podczas okresu gwarancyjnego może zostać przeprowadzona wyłącznie przez autoryzowany serwis, ponieważ w przeciwnym razie w przypadku późniejszych uszkodzeń zostaje wyłączona odpowiedzialność gwarancyjna.
- ▶ Naprawy powinny być przeprowadzane wyłącznie przez fachowców autoryzowanych przez firmę Miele. Nieprawidłowo przeprowadzone naprawy mogą być przyczyną poważnych zagrożeń dla użytkownika.
- ▶ Tylko w przypadku oryginalnych części zamiennych firma Miele może zagwarantować spełnienie wymagań bezpieczeństwa. Uszkodzone podzespoły mogą zostać wymienione wyłącznie na oryginalne części zamienne Miele.
- ▶ Opakowanie chroni odkurzacza przed uszkodzeniami podczas transportu. Zalecamy zachowanie opakowania do celów transportowych.

Prawidłowe użytkowanie

- ▶ Nie używać odkurzacza bez pojemnika na kurz, filtra pyłu z matą filtracyjną, ramki filtra, filtra wstępnego, uszczelki komory pojemnika na kurz i filtra wylotowego.
- ▶ Nie zasysać rozżarzonych lub płonących przedmiotów, jak np. niedopałków lub pozornie wygasłego popiołu ew. węgla.
- ▶ Nie zasysać cieczy i wilgotnych zabrudzeń. Dywany i wykładziny czyszczone na mokro lub szamponem należy całkowicie wysuszyć przed odkurzaniem.
- ▶ Nie odkurzać pyłu z tonera. Toner, używany np. w drukarkach lub kopiarkach, może przewodzić prąd elektryczny.
- ▶ Nie zasysać materiałów lub gazów łatwopalnych lub wybuchowych ani nie odkurzać w miejscach, gdzie są one składowane.
- ▶ Unikać zbliżania ssawek do głowy.

Czyszczenie

▶ Nigdy nie zanurzać odkurzacza ani elementów wyposażenia w wodzie.

▶ Odkurzacze i elementy wyposażenia należy czyścić wyłącznie na sucho lub lekko wilgotną ściereczką i łagodnym płynem do mycia naczyń.

Wyjątek dla filtra pyłu:

Przy silnym zabrudzeniu można umyć plisowaną stronę filtra pyłu i matę filtracyjną pod bieżącą wodą.

Nie stosować żadnych środków myjących ani szczoteczki.

Nie używać ostrych ani spiczastych przedmiotów. Po czyszczeniu pozostawić filtr pyłu plisowaną stroną do góry i matę filtracyjną do wyschnięcia na przynajmniej 24 godziny. Wybrać w tym celu dobrze wentylowane miejsce.

Wyposażenie

▶ Przy odkurzaniu uchwytem bez nałożonego wyposażenia należy zwrócić uwagę, czy uchwyt nie jest uszkodzony.

▶ Stosować wyłącznie elementy wyposażenia z logo Miele na opakowaniu. Tylko wtedy producent może zagwarantować bezpieczeństwo.

Utylizacja opakowania

Opakowanie służy do manewrowania i chroni urządzenie przed uszkodzeniami podczas transportu. Materiały opakowaniowe zostały specjalnie dobrane pod kątem ochrony środowiska i techniki utylizacji i generalnie nadają się do ponownego wykorzystania.

Zwrot opakowań do obiegu materiałowego pozwala na zaoszczędzenie surowców. Proszę skorzystać z systemu selektywnej zbiórki odpadów i możliwości zwrotu.

Utylizacja worka i filtrów

Worki i filtry są wykonane z materiałów przyjaznych dla środowiska naturalnego. Zużyty filtr można po prostu wyrzucić do śmieci. To samo dotyczy worka, o ile nie zawiera on odpadów podlegających obowiązkowi zbierania i recyklingu (np. baterii).

Utylizacja starego urządzenia

Urządzenia elektryczne i elektroniczne zawierają wiele cennych materiałów. Zawierają one również określone substancje, mieszaniny i podzespoły, które były wymagane do ich działania i zapewnienia bezpieczeństwa. Wyrzucone do śmieci lub poddane niewłaściwej obróbce mogą zagrażać zdrowiu ludzi oraz środowisku. Dlatego w żadnym razie nie wolno wyrzucać starego urządzenia do śmieci mieszanych.



Zamiast tego należy przekazać stare urządzenie do systemu nieodpłatnego zbierania i utylizacji starych urządzeń elektrycznych i elektronicznych, w punktach prowadzonych przez gminę, sprzedawcę lub firmę Miele. Za usunięcie ewentualnych danych osobowych z utylizowanego urządzenia zgodnie z obowiązującym prawem odpowiada użytkownik. Są Państwo prawnie zobowiązani do usunięcia z urządzenia wszelkich baterii i akumulatorów oraz źródeł światła, które można wyjąć bez zniszczenia i nie są wbudowane do urządzenia na stałe. Należy je dostarczyć do odpowiedniego miejsca zbierania, gdzie zostaną nieodpłatnie przyjęte. Proszę z troszczyć się o to, żeby stare urządzenie było zabezpieczone przed dziećmi do momentu odtransportowania.

pl - Opis urządzenia

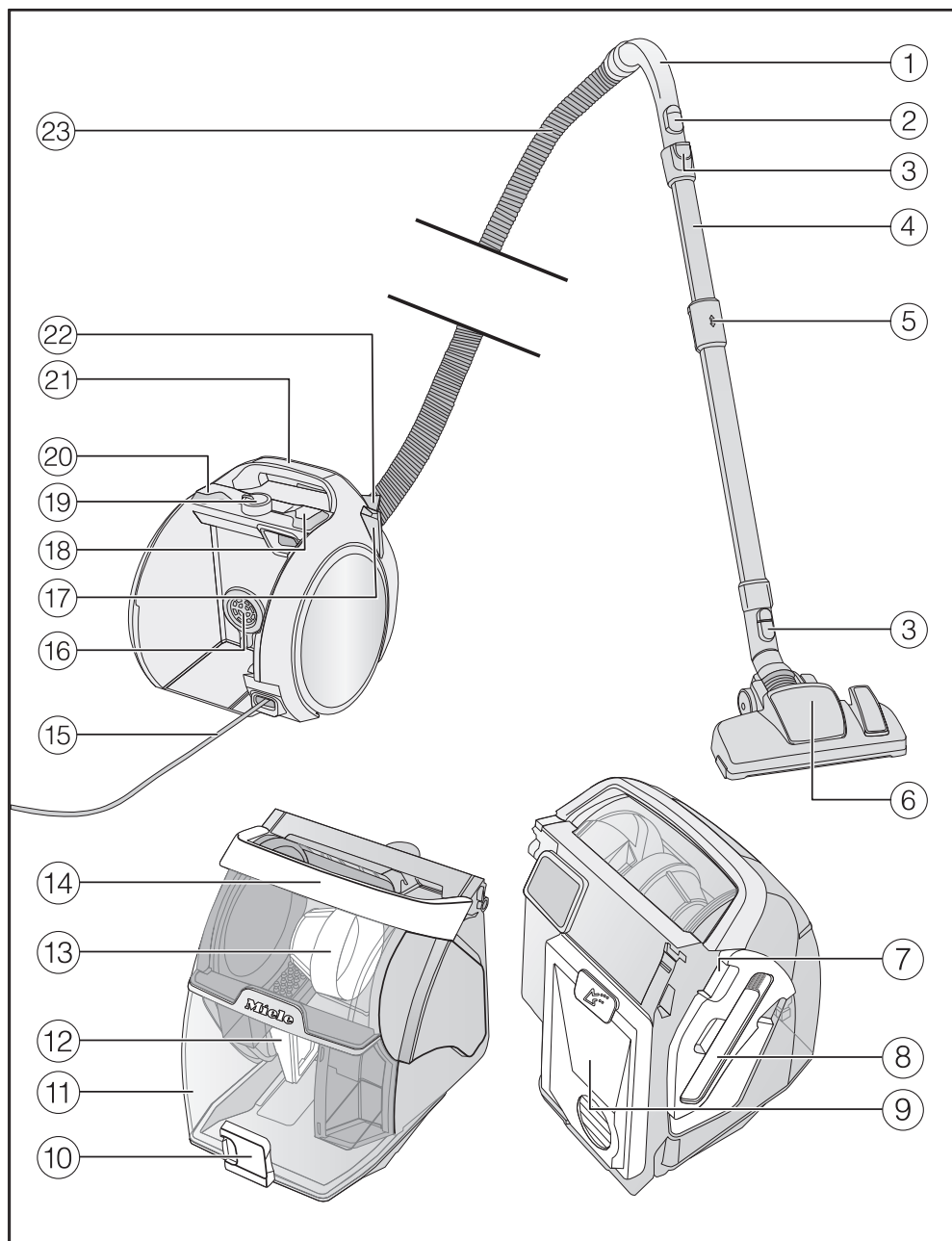

- ① Uchwyt*
- ② Regulator powietrza dodatkowego
- ③ Przyciski odblokowujące
- ④ Rura teleskopowa Comfort
- ⑤ Odblokowywanie rury teleskopowej Comfort
- ⑥ Ssawka podłogowa*
- ⑦ Odblokowywanie klapy bocznej (dostęp do ramki filtra i filtra wstępnego)
- ⑧ Narzędzie do czyszczenia
- ⑨ Filtr pyłu z matą filtracyjną
- ⑩ Odblokowywanie pojemnika na kurz
- ⑪ Pojemnik na kurz
- ⑫ Ramka filtra
- ⑬ Filtr wstępny
- ⑭ Uchwyt do przenoszenia pojemnika na kurz
- ⑮ Kabel przyłączeniowy
- ⑯ Uszczelka komory pojemnika na kurz
- ⑰ System parkowania
- ⑱ Przycisk nożny do zwijania kabla
- ⑲ Regulator mocy ssania
- ⑳ Przycisk nożny wł./wył.
- ㉑ Uchwyt do przenoszenia odkurzacza
- ㉒ Klapka zasobnika filtra wylotowego
- ㉓ Wąż ssący

* w zależności od modelu te elementy wyposażenia mogą się różnić wykonaniem lub nie występować wcale.

Uwagi do rozporządzenia Komisji (UE) nr 666/2013

Ten odkurzacz jest odkurzaczem domowym i zgodnie z wymienionym powyżej rozporządzeniem jest zakwalifikowany jako odkurzacz uniwersalny.

Ta instrukcja użytkowania i inne dane są do pobrania na stronie internetowej Miele.

Ustalone według rozporządzenia roczne zużycie energii opisuje indykatywne, roczne zużycie energii (kWh na rok), w oparciu o 50 cykli sprzątania. Rzeczywiste zużycie energii zależy od tego, jak intensywnie odkurzacz jest użytkowany.

Wszystkie wymienione w powyższych rozporządzeniach testy i obliczenia zostały przeprowadzone zgodnie z następującymi, obowiązującymi, zharmonizowanymi normami, z uwzględnieniem uzupełniających rozporządzenia wskazówek Komisji Europejskiej z września 2014:

a) EN 60312-1 Odkurzacze do użytku domowego – Część 1: Odkurzacze czyszczące na sucho – Metody pomiaru cech funkcjonalnych

b) EN 60704-2-1 Elektryczne przyrządy do użytku domowego i podobnego – Procedura badania hałasu – Część 2-1: Wymagania szczegółowe dotyczące odkurzaczy

c) EN 60335-2-2 Elektryczny sprzęt do użytku domowego i podobnego – Bezpieczeństwo użytkownika – Część 2-2: Wymagania szczegółowe dotyczące odkurzaczy i sprzętu czyszczącego zasysającego wodę

Nie wszystkie dołączone do odkurzacza ssawki podłogowe i akcesoria są przeznaczone do zastosowania określonego w rozporządzeniu jako intensywne czyszczenie dywanów lub podłóg twar-

dych. Do ustalenia wartości zostały zastosowane następujące ssawki podłogowe i ustawienia:

Do określenia zużycia energii i klasy czyszczenia na dywanach i podłogach twardej oraz wartości hałasu na dywanach została zastosowana przełączalna ssawka podłogowa ze schowanym włosem (nacisnąć przycisk nożny ).

Dane ustalone według rozporządzenia odnoszą się wyłącznie do podanych tutaj kombinacji i ustawień ssawek podłogowych na różnych okładzinach podłogowych.

Odesłania do ilustracji

Rysunki wymienione w poszczególnych rozdziałach są zamieszczone na końcu tej instrukcji użytkowania.

Podłączanie

Podłączanie węża ssącego (rys. 01 + 02)

- Włożyć króciec przyłączeniowy do otworu zasysania odkurzacza aż do wyraźnego zatrzaśnięcia. W tym celu naprowadzić na siebie elementy pilotujące obu elementów.
- W celu rozłączenia elementów nacisnąć przyciski odblokowujące po bokach króćca przyłączeniowego i wyciągnąć wąż ssący z otworu zasysania.

Składanie węża ssącego i uchwytu (rys. 03)

- Włożyć rurę ssącą w uchwyt aż do wyraźnego zatrzaśnięcia.

Składanie uchwytu i rury ssącej (rys. 04)

- Włożyć uchwyt w rurę ssącą aż do wyraźnego zatrzaśnięcia. W tym celu naprowadzić na siebie elementy pilotujące obu elementów.
- W celu rozłączenia elementów nacisnąć przycisk odblokowywania i wyciągnąć uchwyt z rury ssącej lekko go obracając.

Składanie rury teleskopowej i przełączalnej ssawki podłogowej (rys. 05)

- Włożyć rurę teleskopową w ssawkę podłogową, obracając ją w lewo i w prawo, aż wyraźnie się zatrzaśnie.
- W celu rozłączenia elementów nacisnąć przycisk odblokowywania i wyciągnąć rurę teleskopową z ssawki podłogowej lekko ją obracając.

Aktywacja wskaźnika wymiany filtra wylotowego timestrip® na filtrze wylotowym HEPA AirClean (rys. 06–11)

W zależności od modelu zastosowano seryjnie jeden z następujących filtrów wylotowych:

- Hygiene AirClean SF-HY 60 (turkusowy)
- HEPA AirClean SF-HA 60 (biały)

Jeśli Państwa odkurzacz jest wyposażony w filtr wylotowy HEPA AirClean, należy uaktywnić wskaźnik wymiany filtra wylotowego timestrip®.

Obecność filtra wylotowego HEPA AirClean można rozpoznać po pasku ze strzałkami, który wystaje z boku z zasobnika filtra wylotowego (rys. 06).

- Nacisnąć przycisk odblokowywania na klapce zasobnika filtra wylotowego i zdjąć klapkę (rys. 07).

- Usunąć pasek ze strzałkami z filtra wylotowego HEPA AirClean (rys. 08).
- Nacisnąć wskaźnik wymiany filtra wylotowego timestrip® na filtrze wylotowym HEPA AirClean (rys. 09).

Po ok. 10–15 sekundach przy lewej krawędzi pola wskaźnika pojawia się wąski czerwony pasek (rys. 10).

- Założyć dokładnie klapkę zasobnika filtra wylotowego na dole i zamknąć klapkę aż do zatrzaśnięcia blokady (rys. 11).

Działanie wskaźnika wymiany filtra wylotowego timestrip®

Wskaźnik wymiany filtra wylotowego timestrip® pokazuje czas użytkowania filtra wylotowego. Po ok. 50 godzinach roboczych pole wskaźnika jest wypełnione na czerwono (rys. 12). 50 godzin odpowiada mniej więcej przeciętnemu użytkownikowi przez 1 rok.

Korzystanie z dostarczonego wyposażenia (rys. 13 + 14)

① Ssawka pędzlowa

Do odkurzania listew profilowych, jak również do przedmiotów zdobionych, rzeźbionych lub szczególnie delikatnych.

Główka pędzlowa jest obrotowa i dzięki temu zawsze może być ustawiona w wygodnej pozycji.

② Ssawka do tapicerki

Do odkurzania mebli tapicerowanych, materaców, poduszek, zasłon itd.

③ Ssawka szczelinowa

Do odkurzania załomków, szczelin i kątów.

④ Uchwyt na akcesoria na trzy elementy wyposażenia

Miejsce elementów wyposażenia jest oznaczone przez symbole na uchwycie.

- W razie potrzeby nałożyć uchwyt na akcesoria na króciec przyłączeniowy rękojeści uchwytu, aż do wyraźnego zatrzaśnięcia (rys. 14).

Użytkowanie

Ustawianie rury teleskopowej (rys. 15)

Rura teleskopowa składa się z 2 włożonych w siebie rur, które do odkurzania można rozciągnąć na wygodną długość.

- Objąć blokadę i ustawić rurę teleskopową na żądaną długość.

Ustawianie przełączalnej ssawki podłogowej (rys. 16 + 17)

W zależności od modelu Państwa odkurzacz jest wyposażony w jedną z przedstawionych ssawek podłogowych.

Ten odkurzacz jest przeznaczony do codziennego odkurzania dywanów, wykładzin podłogowych i niewrażliwych podłóg twardych.

Asortyment Miele do pielęgnacji podłóg obejmuje ssawki, szczotki i końcówki podłogowe pasujące do innych okładzin podłogowych oraz zastosowań specjalnych (patrz rozdział „Wyposażenie dodatkowe“).

W pierwszej kolejności należy przestrzegać wskazówek producenta Państwa okładziny podłogowej, dotyczących czyszczenia i pielęgnacji.

Niewrażliwe płaskie podłogi twarde i podłogi ze szczelinami należy odkurzać z wysuniętą szczotką:

- Nacisnąć przycisk nożny .

Dywany i wykładziny podłogowe należy odkurzać ze schowaną listwą szczotkową:

- Nacisnąć przycisk nożny .

Jeśli siła potrzebna do przesuwania przełączalnej ssawki podłogowej wydaje się być zbyt duża, należy wówczas tak zredukować moc ssania, żeby ssawka dawała się łatwo przesuwać (patrz rozdział „Użytkowanie“, punkt „Wybieranie mocy ssania“).

Uniwersalna ssawka podłogowa (rys. 18)

Uniwersalna ssawka podłogowa nadaje się również do odkurzania stopni schodów.

 Niebezpieczeństwo zranień przez spadający odkurzacz.

Odkurzacz spadający ze schodów może doprowadzić do zranień.

Zawsze odkurzać schody od dołu do góry.

Wyciąganie kabla przyłączeniowego (rys. 19)

- Wyciągnąć kabel przyłączeniowy na żadaną długość.
- Włożyć wtyczkę do gniazdka.

 Szkody przez przegrzanie.

Kabel przyłączeniowy może się przegrzać przy dłuższym użytkowaniu.

Przy użytkowaniu dłuższym niż 30 minut kabel przyłączeniowy musi zostać wyciągnięty całkowicie.

Zwijanie kabla przyłączeniowego (rys. 20)

- Wyjąć wtyczkę z gniazdka.
- Nadepnąć przycisk nożny automatycznego zwijania przewodu – kabel przyłączeniowy nawija się automatycznie.

Włączanie i wyłączanie (rys. 21)

- Nacisnąć stopą przycisk nożny wł./wył. .

Przy odkurzaniu

- Ciągnąć odkurzacz przy odkurzaniu jak sanki w tę i z powrotem.

Wybór mocy ssania

Moc ssania odkurzacza można dopasować do warunków pracy. Dzięki zredukowaniu mocy ssania zmniejsza się wyraźnie opór przy przesuwaniu ssawki po podłodze.

Na odkurzaczu do poziomów mocy ssania są przyporządkowane symbole, które pokazują przykładowo, do czego są zalecane poszczególne poziomy mocy.

 firanki, tekstylia

 wartościowe dywany welurowe, chodniki i bieżniki

 dywany i wykładziny dywanowe

 twarde podłogi, mocno zabrudzone dywany i wykładziny dywanowe (także do czyszczenia tapicerki i materaców za pomocą ssawki do tapicerki)

Jeśli używają Państwo przełączalnej ssawki podłogowej i siła potrzebna do jej przesuwania wydaje się być zbyt duża, należy wówczas zredukować moc ssania, aż będzie można łatwiej przesunąć ssawkę.

- Obrócić regulator mocy ssania na żądany poziom mocy aż do zatrzaśnięcia (rys. 22).

Otwieranie regulatora powietrza dodatkowego (rys. 23)

Siłę ssania można chwilowo zredukować, np. żeby uniknąć przysysania do tekstylnych okładzin podłogowych.

- Otworzyć regulator powietrza dodatkowego na rękojeści uchwytu w takim stopniu, żeby można było łatwo poruszać ssawką.

W ten sposób zmniejsza się siłę potrzebną do przesuwania zastosowanej ssawki.

Odstawianie i przechowywanie

 Niebezpieczeństwo porażenia prądem.
Wyłączony odkurzacz znajduje się pod napięciem.
Po użyciu wyjąć wtyczkę z gniazdka.

System parkowania (rys. 24)

- Zsunąć całkowicie elementy rury teleskopowej.
- Wsunąć wypustkę ssawki od góry w szczelinę systemu parkowania.

Przy transporcie nie podnosić odkurzacza do góry za uchwyt pojemnika na kurz.
Używać zawsze uchwytu do przeniesienia odkurzacza.

Konserwacja

 Niebezpieczeństwo porażenia prądem.
Wyłączony odkurzacz znajduje się pod napięciem.
Wyjąć wtyczkę z gniazdka przed każdym zabiegiem konserwacyjnym.

Zalecamy stosowanie elementów wyposażenia z logo Miele na opakowaniu. Tylko wtedy mogą być Państwo pewni, że odkurzacz będzie optymalnie korzystał z dostępnej mocy i będą mogły zostać osiągnięte najlepsze możliwe efekty sprzątania.

Proszę pamiętać, że usterki i uszkodzenia odkurzacza, wynikające z zastosowania takich elementów wyposażenia, które nie są oznaczone logo Miele na opakowaniu, nie są objęte gwarancją urządzenia.

Opróżnianie i czyszczenie pojemnika na kurz (rys. 25–28)

- Opróżnić pojemnik na kurz najpóźniej wtedy, gdy poziom kurzu osiągnie oznaczenie **max** w pojemniku na kurz (rys. 25).
- Odblokować pojemnik na kurz, rozkładając do góry uchwyt (rys. 26).
- Wyjąć pojemnik na kurz.

Zawartość można wyrzucić do śmieci domowych, o ile nie zawiera żadnych niedozwolonych zabrudzeń.

- Przytrzymać pojemnik na kurz na tyle nisko nad koszem na śmieci, żeby uniknąć nadmiernego wzbijania kurzu.
- Nacisnąć przycisk odblokowywania w dolnej części pojemnika na kurz (rys. 27).

Kłapa otwiera się i kurz wypada z pojemnika.

- W razie potrzeby wyczyścić pojemnik na kurz lekko wilgotną ściereczką i płynem do mycia naczyń.
- Starannie wysuszyć pojemnik na kurz.
- Zamknąć kłapę aż do wyraźnego zatrzaśnięcia.
- Włożyć wysuszony pojemnik na kurz z podniesionym uchwytem do odkurzacza ukośnie od góry (rys. 28).
- Zablokować pojemnik na kurz, składając uchwyt do dołu.

Czyszczenie filtra pyłu (rys. 29–36)

Z tyłu pojemnika na kurz znajduje się filtr pyłu, który jest dodatkowo wyposażony w matę filtracyjną.

Wyczyścić oba filtry w razie potrzeby, jednak najpóźniej w przypadku spadku

wydajności zasysania. Wyczyścić oba filtry na mokro raz w miesiącu, planując 24 godziny czasu na suszenie.

- Wyjąć pojemnik na kurz (rys. 26).

Z tyłu pojemnika na kurz znajduje się filtr pyłu.

- Wyjąć filtr pyłu w kierunku strzałki (rys. 29).
- Wyjąć matę filtracyjną z filtra pyłu (rys. 30).
- Ostrożnie ostukać oba filtry nad koszem na śmieci.
- Wyjąć narzędzie do czyszczenia z klapy bocznej pojemnika na kurz (rys. 31).
- Wyczyścić plisowaną stronę filtra pyłu za pomocą długiej szczoteczki narzędzia do czyszczenia (rys. 32).

 Uszkodzenia na skutek nieprawidłowego czyszczenia.

Filtr pyłu i mata filtracyjna mogą zostać uszkodzone. Oba filtry mogą utracić swoją skuteczność.

Do czyszczenia filtra pyłu i maty filtracyjnej nie używać ostrych ani spiczastych przedmiotów.

Wyczyścić plisowaną stronę filtra pyłu i matę filtracyjną na mokro raz w miesiącu.

- Umyć plisowaną stronę filtra pyłu pod bieżącą zimną wodą (rys. 33).
- Umyć matę filtracyjną pod bieżącą zimną wodą (rys. 34).

 Uszkodzenia na skutek nieprawidłowego czyszczenia.

Filtr pyłu i mata filtracyjna mogą zostać uszkodzone. Oba filtry mogą utracić swoją skuteczność.

Do czyszczenia na mokro plisowanej strony filtra pyłu i do czyszczenia na mokro maty filtracyjnej nie stosować żadnych środków myjących ani szczoteczki. Po czyszczeniu pozostawić filtr pyłu plisowaną stroną do góry do wyschnięcia na przynajmniej 24 godziny. Wybrać w tym celu dobrze wentylowane miejsce. Również matę filtracyjną pozostawić do wyschnięcia na przynajmniej 24 godziny.

Składanie filtra pyłu i maty filtracyjnej

- Włożyć wysuszoną matę filtracyjną w wysuszony filtr pyłu w taki sposób, żeby miękka strona maty filtracyjnej była skierowana do góry i ucho do wyjmowania było widoczne (rys. 35).
- Założyć starannie filtr pyłu do pojemnika na kurz (rys. 36).
- Dobrze docisnąć filtr pyłu.

Filtr pyłu należy wymieniać co ok. 3 lata, żeby uzyskać najlepsze możliwe rezultaty sprzątania.

- Włożyć pojemnik na kurz z powrotem do odkurzacza (rys. 28).

Czyszczenie ramki filtra i filtra wstępnego (rys. 37–41)

Od spodu klapy bocznej pojemnika na kurz znajduje się wyjmowana ramka filtra.

Pod klapą boczną znajduje się filtr wstępny.

W razie potrzeby należy wyczyścić oba te elementy.

- Wyjąć pojemnik na kurz (rys. 26).

- Rozłożyć do góry uchwyt pojemnika na kurz i przytrzymać go w tej pozycji (rys. 37).
- Nacisnąć blokadę na klapie bocznej. W celu ułatwienia wyjmowania po przeciwległej stronie jest wykonane wycięcie.
- Wyjąć klapę boczną.

Po wyjęciu klapy bocznej filtr wstępny we wnętrzu staje się dostępny.

- Wyczyścić filtr wstępny i ścianki boczne wnętrza za pomocą narzędzia do czyszczenia (rys. 38).

 Uszkodzenia na skutek nieprawidłowego czyszczenia.

Filtr wstępny może ulec uszkodzeniu i utracić swoją skuteczność.

Do czyszczenia filtra wstępnego nie używać ostrych ani spiczastych przedmiotów.

- W razie potrzeby wyczyścić ścianki boczne wnętrza lekko wilgotną ściereczką i płynem do mycia naczyń.
- Osuszyć starannie boczne ścianki wnętrza.

Na spodzie wyjętej klapy bocznej na dole znajduje się ramka filtra.

- Nacisnąć obie blokady po bokach ramki filtra i wyjąć filtr (rys. 39).
- Wyczyścić filtr za pomocą narzędzia do czyszczenia.

 Uszkodzenia na skutek nieprawidłowego czyszczenia.

Filtr może zostać uszkodzony i utracić swoją skuteczność.

Do czyszczenia filtra nie używać ostrych ani spiczastych przedmiotów.

- W razie potrzeby wyczyścić ramkę filtra i klapę boczną lekko wilgotną ściereczką i płynem do mycia naczyń.
- Starannie wysuszyć ramkę filtra i klapę boczną.
- Założyć filtr na dole w wysuszoną ramkę filtra i zablokować filtr aż do wyraźnego zatrzaśnięcia (rys. 40).
- Wysuszoną klapę boczną z ramką filtra założyć starannie do pojemnika na kurz (rys. 41).
- Rozłożyć do góry uchwyt pojemnika na kurz i przytrzymać go w tej pozycji.
- Docisnąć dobrze klapę boczną.
- Włożyć pojemnik na kurz z powrotem do odkurzacza (rys. 28).

Moment wymiany filtra wylotowego

W zależności od modelu zastosowano seryjnie jeden z następujących filtrów wylotowych:

- Hygiene AirClean SF-HY 60 (turkusowy)
Ten filtr wylotowy należy wymienić po upływie ok. jednego roku. Datę można zanotować na filtrze wylotowym.
- HEPA AirClean SF-HA 60 (biały)
Ten filtr wylotowy należy wymienić zawsze wtedy, gdy pole wskaźnika wymiany filtra wylotowego timestrip® jest wypełnione na czerwono.
Pole wskaźnika jest wypełnione po ok. 50 godzinach pracy, co w przybliżeniu odpowiada przeciętnemu okresowi użytkowania jednego roku. Można jednak jeszcze odkurzać dalej. Należy przy tym pamiętać, że ograniczona zostaje wydajność zasysania i filtrowania.

Wymiana filtra wylotowego (rys. 42 + 43)

- Nacisnąć przycisk odblokowywania na klapce zasobnika filtra wylotowego i zdjąć klapkę (rys. 07).
- Pociągnąć wypustki filtra wylotowego do góry i wyjąć filtr wylotowy do przodu (rys. 42).
- Włożyć wypustki pomocnicze, znajdujące się pod obu stronach nowego filtra wylotowego, w prowadnicę zasobnika filtra wylotowego (rys. 43).
- Wsunąć filtr wylotowy do tyłu i do góry.
- Docisnąć filtr wylotowy aż do wyraźnego zatrzaśnięcia.
- Nacisnąć wskaźnik wymiany filtra wylotowego timestrip®, gdy został zastosowany filtr wylotowy HEPA Air-Clean (rys. 09).

Po ok. 10–15 sekundach przy lewej krawędzi pola wskaźnika pojawia się wąski czerwony pasek (rys. 10).

- Założyć dokładnie klapkę zasobnika filtra wylotowego na dole i zamknąć klapkę aż do zatrzaśnięcia blokady (rys. 11).

Wymiana zbieraczy włókien (rys. 44)

(niemożliwa w przypadku modeli ze ssawką podłogową EcoTeQ Plus)

Zbieracze włókien na wlocie ssawki podłogowej są wymienne. Wymienić zbieracze włókien, gdy runo jest starte.

- Podważyć zbieracze włókien ze szczelin. Zastosować w tym celu np. płaski śrubokręt.
- Wymienić zbieracze włókien na nowe.

Części zamienne można również nabyć u sprzedawców urządzeń Miele lub w serwisie firmy Miele.

Czyszczenie i pielęgnacja

 Niebezpieczeństwo porażenia prądem.

Wyłączony odkurzacz znajduje się pod napięciem.

Wyjąć wtyczkę z gniazdka przed każdym czyszczeniem.

Odkurzacz i elementy wyposażenia

 Niebezpieczeństwo porażenia prądem.

Wilgoć w odkurzaczu zwiększa ryzyko porażenia prądem elektrycznym.

Nigdy nie zanurzać odkurzacza w wodzie.

Przestrzegać specjalnych wskazówek dotyczących czyszczenia dla filtra pyłu i maty filtracyjnej (patrz rozdział „Konservacja“, punkt „Czyszczenie filtra pyłu“).

Odkurzacz i wszystkie elementy wyposażenia z tworzyw sztucznych należy czyścić za pomocą dostępnych w handlu środków do czyszczenia tworzyw sztucznych.

 Szkody przez nieodpowiednie środki czyszczące.

Wszystkie powierzchnie są wrażliwe na zarysowania. Wszystkie powierzchnie mogą się przebarwić lub zmienić w wyniku kontaktu z nieodpowiednimi środkami czyszczącymi.

Nie stosować żadnych środków szorujących, środków do czyszczenia szkła lub zastosowań uniwersalnych, ani żadnych środków pielęgnacyjnych zawierających olej.

Co robić, gdy...

Większość usterek i błędów, do których dochodzi podczas codziennego użytkowania, można usunąć samodzielnie. W wielu przypadkach pozwoli to zaoszczędzić czas i koszty, ponieważ nie ma wówczas potrzeby wzywania serwisu.

Na stronie www.miele.pl/serwis można uzyskać informacje dotyczące samodzielnego usuwania usterek.

Poniższa tabela powinna być pomocna w ustaleniu przyczyn ewentualnych usterek i błędów i ich usunięciu.



Niebezpieczeństwo porażenia prądem.

Wyłączony odkurzacz znajduje się pod napięciem.

Zawsze wyjmować wtyczkę z gniazdka przed usunięciem usterki.

Problem	Przyczyna i postępowanie
Odkurzacz wyłącza się samoczynnie.	<p>Gdy odkurzacz stanie się zbyt ciepły, ogranicznik temperatury wyłączy odkurzacz. Usterka może wystąpić, gdy coś wessanego zatka drogi powietrzne odkurzacza.</p> <ul style="list-style-type: none"> ■ Wyłączyć odkurzacz za pomocą przycisku nożnego wł./wył. ① i wyjąć wtyczkę z gniazdka. <p>Po usunięciu przyczyny i odczekaniu ok. 20-30 minut odkurzacz ostygnie na tyle, że będzie go można z powrotem włączyć i używać.</p>
Wydajność sprzątania jest zła.	<p>Pojemnik na kurz jest pełny.</p> <ul style="list-style-type: none"> ■ Opróżnić i wyczyścić pojemnik na kurz (patrz rozdział „Konserwacja“, punkt „Opróżnianie i czyszczenie pojemnika na kurz“).
Zmniejszyła się wydajność sprzątania.	<p>Filtr pyłu jest zabrudzony.</p> <ul style="list-style-type: none"> ■ Wyczyścić filtr pyłu i matę filtracyjną (patrz rozdział „Konserwacja“, punkt „Czyszczenie filtra pyłu“). <p>Ramka filtra i/lub filtr wstępny są zabrudzone.</p> <ul style="list-style-type: none"> ■ Wyczyścić ramkę filtra i/lub filtr wstępny (patrz rozdział „Konserwacja“, punkt „Czyszczenie ramki filtra/filtra wstępnego“).

Serwis

Na stronie www.miele.pl/serwis można uzyskać informacje dotyczące samodzielnie usuwania usterek i części zamiennych Miele.

Kontakt w przypadku wystąpienia usterek

W razie wystąpienia usterek, których nie można usunąć samodzielnie, proszę powiadomić sprzedawcę Miele lub serwis Miele.

Dane kontaktowe serwisu Miele znajdują się na końcu tego dokumentu.

Gwarancja

Okres gwarancji wynosi 2 lata.

Dalsze informacje można znaleźć w warunkach gwarancji dostarczonych wraz z urządzeniem.

Wypożyczenie dodatkowe

W pierwszej kolejności należy przestrzegać wskazówek producenta okładziny podłogowej, dotyczących czyszczenia i pielęgnacji.

Zalecamy stosowanie oryginalnych elementów wyposażenia z logo Miele na opakowaniu. Tylko wtedy mogą być Państwo pewni, że odkurzacz będzie optymalnie korzystał z dostępnej mocy i będą mogły zostać osiągnięte najlepsze możliwe efekty sprzątania.

Proszę pamiętać, że usterek i uszkodzenia odkurzacza, wynikające z zastosowania takich elementów wyposażenia, które nie są oznaczone logo Miele na opakowaniu, nie są objęte gwarancją urządzenia.

Dostępność elementów wyposażenia

Elementy wyposażenia Original Miele można nabyć w sklepie internetowym Miele, w serwisie Miele lub w sklepach specjalistycznych Miele.

Originalne elementy wyposażenia Miele można rozpoznać po logo Miele na opakowaniu.

Poza tym dzięki 3D4U Miele oferuje możliwość bezpłatnego pobrania schematów wyposażenia dla drukarki 3D (www.miele.pl, Serwis, Części zamienne i akcesoria).

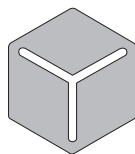

3 D 4 U

Poszczególne modele są już seryjnie wyposażone w jeden lub kilka z poniższych elementów wyposażenia.

Ssawki / szczotki podłogowe

Turboszczotka TurboTeQ (STB 305-3)

Do zbierania włókien i włosów z tekstylnych okładzin podłogowych o krótkim runie.

Szczotka podłogowa AllFloor (SBD AF)

Płaska szczotka podłogowa do odkurzania pod bardzo płaskimi meblami. Ponadto jest ona cicha, lekka i wyróżnia się bardzo dobrym zbieraniem większych zabrudzeń.

Szczotka podłogowa Parquet Twister z przegubem obrotowym (SBB 300-3)

Z włosiem naturalnym, do odkurzania płaskich podłóg twardych i małych wnęk.

Szczotka podłogowa Parquet Twister XL z przegubem obrotowym (SBB 400-3)

Z włosiem naturalnym, do szybkiego odkurzania dużych płaskich podłóg twardych i małych wnęk.

Wyposażenie specjalne**Ręczna turboszczotka Turbo Mini (STB 101)**

Do odkurzania ze szczotkowaniem mebli tapicerowanych, materaców i siedzeń samochodowych.

Szczotka uniwersalna (SUB 20)

Do odkurzania książek, pótek itp.

Szczoteczka do grzejników (SHB 30)

Do odkurzania żeberek kaloryferów, wąskich regałów lub szczelin.

Ssawka do materaców (SMD 10)

Do wygodnego odkurzania materaców i mebli tapicerowanych oraz ich zagłębień.

Ssawka szczelinowa, 300 mm (SFD 10)

Bardzo długa ssawka szczelinowa do odkurzania załamań, szczelin i kątów.

Ssawka szczelinowa, 560 mm (SFD 20)

Elastyczna ssawka szczelinowa do odkurzania trudno dostępnych miejsc.

Ssawka do tapicerki XL (SPD 20)

Szeroka ssawka do tapicerki do odkurzania mebli tapicerowanych, materaców i poduszek.

pt - Índice

Medidas de segurança e precauções	111
Descrição do aparelho	116
O seu contributo para proteção do ambiente	118
Nota sobre o Regulamento Europeu (UE) N.º 666/2013	119
Figuras - Referências	119
Ligação	119
Utilização dos acessórios fornecidos	121
Utilização	121
Transportar e guardar	122
Manutenção	123
Esvaziar e limpar o compartimento do pó.....	123
Limpar o filtro de pó fino.....	123
Colocar o elemento filtrante no filtro de pó fino.....	124
Limpar a moldura do filtro e o pré-filtro.....	124
Momento da substituição do filtro de saída de ar.....	125
Substituir o filtro de saída de ar.....	125
Substituir o aparalinhamento.....	126
Manutenção	126
Que fazer quando	127
Serviço de assistência técnica	128
Contacto no caso de avarias.....	128
Garantia.....	128
Acessórios que podem ser adquiridos	128

Este aspirador cumpre as normas de segurança em vigor. A utilização inadequada pode causar danos pessoais e materiais.

Leia o livro de instruções antes de utilizar o aspirador pela primeira vez. As instruções contêm informações importantes sobre a segurança, utilização e manutenção do aspirador. Desta forma, não só se protege a si e a terceiros, mas também evita danos.

De acordo com a norma IEC 60335-1 a Miele chama expressamente a atenção para o facto do capítulo «Ligação», assim como as indicações de segurança e avisos deverem ser obrigatoriamente lidos e cumpridos.

A Miele não pode ser responsabilizada por danos que sejam causados pela inobservância destas instruções.

Guarde o manual de instruções para que o possa consultar sempre que necessário e entregue-o a um eventual futuro proprietário.

Desligue o aspirador após cada utilização, antes de cada substituição de acessórios, antes de cada manutenção, conservação e resolução de problemas. Desligue a ficha da tomada.

Utilização adequada

- ▶ Este aspirador foi concebido para ser utilizado em ambiente doméstico e em espaços similares. Este aspirador não se adequa ao funcionamento em obras.
- ▶ Este aspirador não se destina a ser utilizado no exterior.
- ▶ Este aspirador é adequado para a aspiração diária de tapetes e alcatifas, assim como de pavimentos duros não sensíveis.
- ▶ Este aspirador destina-se à utilização até uma altura de 4000 m acima do nível do mar.

pt - Medidas de segurança e precauções

- ▶ Utilize o aspirador exclusivamente para aspirar material aspirável seco. As pessoas e os animais não devem ser aspirados com o aspirador. Não é permitido qualquer outro tipo de utilização, conversão e alteração.
- ▶ As pessoas (incluindo crianças) que, devido às suas capacidades físicas, sensoriais ou psíquicas ou ainda por inexperiência ou desconhecimento, não estejam em condições de utilizar o aspirador com segurança, não o podem utilizar sem serem vigiadas ou orientadas por uma pessoa responsável.

Crianças em casa

- ▶ Risco de asfixia! As crianças ao brincarem com o material da embalagem (películas, por exemplo) podem correr risco de asfixia caso se envolvam ou se cobrirem a cabeça com esse material. Mantenha o material da embalagem fora do alcance das crianças.
- ▶ As crianças menores de 8 anos devem ser mantidas afastadas do aparelho, a menos que estejam supervisionadas.
- ▶ As crianças a partir dos 8 anos de idade só podem utilizar o aspirador sem serem vigiadas, se o seu funcionamento lhes tiver sido explicado de forma que o possam utilizar com segurança. As crianças devem ter capacidade para reconhecer e compreender os possíveis perigos de uma utilização incorreta.
- ▶ As crianças não devem efetuar trabalhos de limpeza ou manutenção no aparelho sem serem vigiadas.
- ▶ Vigie as crianças que estejam perto do aspirador. Não permita que as crianças brinquem com o aspirador.

Segurança técnica

- ▶ Antes de cada utilização, controle o aspirador e todos os acessórios, verificando se os mesmos apresentam danos visíveis. Não coloque em funcionamento um aspirador danificado ou acessórios danificados.
 - ▶ Compare os dados de ligação indicados na placa de características do aspirador (tensão e frequência) com os da rede de alimentação elétrica. Estes dados têm necessariamente de coincidir. O aspirador sem alteração é adequado para 50 Hz ou 60 Hz.
 - ▶ A tomada de ligação à corrente tem de estar protegida com um fusível de 16 A ou de 10 A.
 - ▶ É possível um funcionamento temporário ou permanente num sistema de alimentação energética autossuficiente ou não-síncrono de rede (por ex. microrredes, sistemas de reserva). O pré-requisito para o funcionamento é que o sistema de alimentação elétrica esteja em conformidade com as especificações da EN 50160 ou comparável.
- As medidas de proteção previstas na instalação doméstica e neste produto Miele devem também ser asseguradas na sua função e modo de funcionamento em funcionamento isolado ou em funcionamento não-síncrono ou ser substituídas por medidas equivalentes na instalação. Como descrito, por ex., na publicação atual do VDE-AR-E 2510-2.
- ▶ Não utilize o cabo elétrico para transportar o aspirador nem para o desligar ou retirar a ficha da tomada. Evite que o cabo elétrico entre em contacto com zonas cortantes ou fique preso. Evite pisar constantemente o cabo elétrico com o aspirador. O cabo elétrico, a ficha e a tomada podem ficar danificados, pondo a sua segurança em risco.

pt - Medidas de segurança e precauções

- ▶ Não utilize o aspirador se o o cabo de ligação estiver danificado. Se o cabo de ligação estiver danificado, solicite a sua total substituição juntamente com o respectivo tambor. Por motivos de segurança, a substituição só pode ser efetuada por um técnico autorizado pela Miele ou pela assistência técnica Miele.
- ▶ A reparação do aspirador durante o período de garantia só deve ser executada pelos serviços técnicos Miele ou por técnicos autorizados Miele, caso contrário o fabricante não assume a responsabilidade pelas avarias que possam surgir após a reparação.
- ▶ As reparações só devem ser executadas por um técnico autorizado Miele. As reparações executadas de forma incorreta podem ter consequências graves para o aparelho e para o utilizador.
- ▶ Só com peças sobressalentes de origem é que a Miele garante o cumprimento das Condições de segurança. Os componentes com defeito devem ser substituídos apenas por peças sobressalentes de origem.
- ▶ A embalagem protege o aspirador contra danos que possam ocorrer durante o transporte. Recomendamos a conservação da embalagem para fins de transporte.

Utilização adequada

- ▶ Não utilize o aspirador sem o compartimento do pó, o filtro de pó fino com elemento filtrante, a moldura do filtro, o pré-filtro, a vedação do compartimento do pó e o filtro de saída de ar.
- ▶ Não aspire objetos incandescentes ou acesos como, p. ex., cigarros, cinza ou carvão, que aparentemente estejam apagados.
- ▶ Não aspire líquidos nem sujidade húmida. Os tapetes ou alcatifas acabados de limpar a húmido devem estar completamente secos antes de serem aspirados.

- ▶ Não aspire pó de toner. O toner utilizado, por exemplo, em fotocopiadoras ou impressoras pode ser condutor de corrente elétrica.
- ▶ Não aspire produtos de inflamação fácil, explosivos ou gases. Não aspire igualmente o local onde estes produtos estão armazenados.
- ▶ Evite que a sua cabeça entre em contacto com a corrente de sucção.

Limpeza

- ▶ Nunca mergulhe o aspirador e os acessórios na água.
- ▶ Efetue a limpeza do aspirador e dos acessórios apenas a seco ou com um pano ligeiramente húmido e um detergente suave.

Com exceção do filtro de pó fino:

em caso de grande sujidade, pode limpar o lado plissado do filtro de pó fino e o elemento filtrante sob água corrente fria.

Não utilize detergente nem escova de lavagem. Não utilize objetos afiados ou pontiagudos. Depois da limpeza, deixe o elemento filtrante e o filtro de pó fino secar durante, pelo menos, 24 horas. O filtro deve secar com o lado plissado virado para cima. Para esse efeito, escolha um local bem ventilado.

Acessórios

- ▶ Ao aspirar com a pega do tubo sem que o respectivo acessório esteja encaixado tenha cuidado para não danificar a pega.
- ▶ Utilize apenas acessórios com o logótipo Miele na embalagem. Só assim é que o fabricante pode garantir a segurança.

pt - Descrição do aparelho

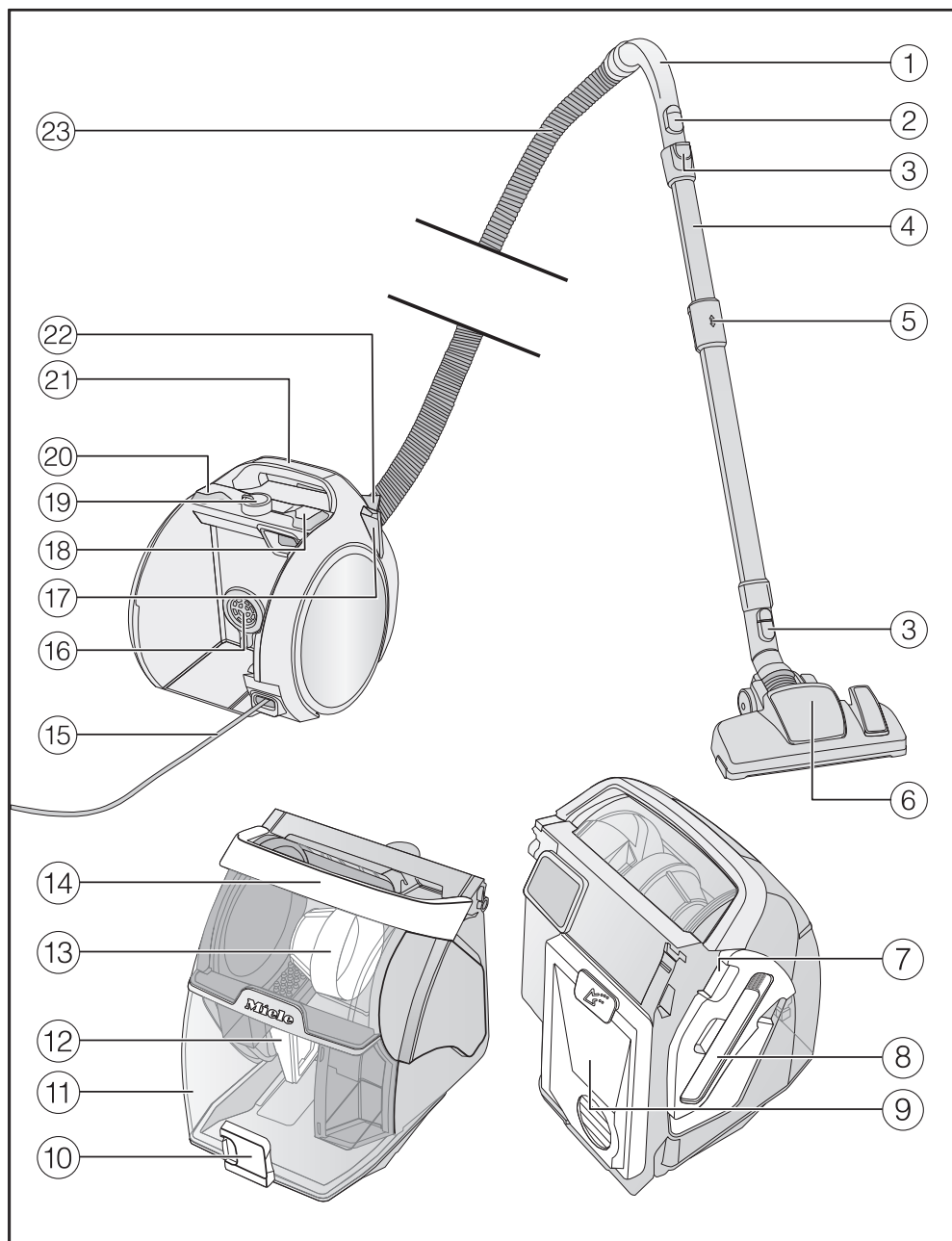

- ① Pega*
- ② Regulador de ar auxiliar
- ③ Teclas de desbloqueio
- ④ Tubo telescópico Comfort
- ⑤ Desbloqueio para tubo telescópico Comfort
- ⑥ Escova de aspiração*
- ⑦ Desbloqueio da tampa lateral (para aceder à moldura do filtro e ao pré-filtro)
- ⑧ Ferramenta de limpeza
- ⑨ Filtro de pó fino com elemento filtrante
- ⑩ Desbloqueio do compartimento do pó
- ⑪ Compartimento do pó
- ⑫ Moldura do filtro
- ⑬ Pré-filtro
- ⑭ Pega de transporte do compartimento do pó
- ⑮ Cabo de ligação
- ⑯ Vedação do compartimento de pó
- ⑰ Parksystem
- ⑱ Tecla de pé para enrolar o cabo elétrico
- ⑲ Seletor de potência de aspiração
- ⑳ Tecla de pé para ligar/desligar
- ㉑ Pega de transporte do aspirador
- ㉒ Tampa do compartimento do filtro de saída de ar
- ㉓ Mangueira de aspiração

* conforme o modelo do aspirador, as características do equipamento na sua versão podem ser diferentes e/ou não estar disponíveis.

Eliminação da embalagem

A embalagem é utilizada para o manuseamento e protege o aparelho contra danos que possam ocorrer durante o transporte. Os materiais da embalagem são selecionados do ponto de vista ecológico e de eliminação e são geralmente recicláveis.

A devolução da embalagem ao ciclo de reciclagem contribui para a economia de matérias-primas. Utilize pontos de recolha de resíduos com triagem de materiais e possibilidades de devolução das embalagens.

Eliminação do sacos do pó e dos filtros

Os sacos do pó e os filtros são feitos a partir de materiais selecionados do ponto de vista ecológico. Os filtros podem ser depositados no contentor de lixo doméstico normal. O que também é válido para os sacos do pó desde que não contenham sujidades proibidas de serem depositadas no contentor de lixo doméstico normal.

Eliminação do aparelho em fim de vida útil

Os equipamentos elétricos e eletrónicos contêm diversos materiais valiosos. Também contêm determinadas substâncias, misturas e componentes necessários para o seu funcionamento e segurança. No lixo doméstico, bem como no caso de tratamento incorreto, estes podem causar danos na saúde das pessoas e no ambiente. Por isso, não coloque o seu equipamento em fim de vida útil, em nenhuma circunstância, no lixo doméstico.



Em vez disso, utilize os pontos oficiais de recolha criados para a entrega e reciclagem gratuita de equipamentos elétricos e eletrónicos da sua junta de freguesia, de distribuidores Miele ou da Miele. A eliminação de eventuais dados pessoais do equipamento em fim de vida útil é um processo, do ponto de vista legal, da sua responsabilidade. Está legalmente obrigado a retirar de forma não destrutiva as pilhas e as baterias usadas não fechadas de forma fixa no aparelho, bem como as lâmpadas que possam ser retiradas de forma não destrutiva. Entregue-as num ponto de recolha adequado onde possam ser entregues de forma gratuita. Mantenha o seu equipamento em fim de vida útil fora do alcance de crianças, até ser transportado.

Nota sobre o Regulamento Europeu (UE) N.º 666/2013

Este aspirador é um aspirador doméstico e foi classificado como um aspirador universal de acordo com o regulamento acima indicado.

Estas instruções de utilização e outros dados estão disponíveis para download na página da internet da Miele em www.miele.pt.

O consumo anual de energia determinado de acordo com o regulamento descreve o consumo anual indicativo de energia (kWh por ano), com base em 50 processos de limpeza. O consumo real de energia depende de como é utilizado o aspirador.

Todos os testes e cálculos mencionados nos regulamentos acima indicados foram efetuados de acordo com as seguintes normas harmonizadas e atualmente em vigor, tendo em conta as diretrizes sobre os regulamentos publicadas pela Comissão Europeia em setembro de 2014:

- a) norma EN 60312-1 Aspiradores para uso doméstico; Parte 1: Aspirador seco; Métodos de medição de aptidão ao funcionamento
- b) norma EN 60704-2-1 Aparelhos eletrodomésticos e análogos; Código de ensaio para a determinação do ruído aéreo emitido; Parte 2-1: Requisitos particulares para aspiradores
- c) norma EN 60335-2-2 Aparelhos eletrodomésticos e análogos; Segurança; Parte 2-2: Requisitos particulares para os aspiradores e os aparelhos de limpeza por aspiração de água

Nem todas as escovas e acessórios de aspiração fornecidos com o aspirador se destinam à utilização descrita no regulamento para a limpeza intensiva de tape-

tes ou pavimentos duros. Para determinar os valores foram utilizadas as seguintes escovas de aspiração e regulações:

Para os consumos energéticos e classes de limpeza em tapetes e pavimentos duros, assim como o valor do ruído no tapete, foi utilizada a escova de aspiração comutável com cerdas recolhidas (pressione a tecla de pé )

Os dados determinados de acordo com o regulamento referem-se exclusivamente às combinações e configurações aqui indicadas da escova de aspiração em diferentes revestimentos de piso.

Figuras - Referências

As figuras indicadas nos capítulos encontram-se na página desdobrável no final deste livro de instruções.

Ligação

Ligar a mangueira de aspiração (Fig. 01 + 02)

- Encaixe o bocal de aspiração na abertura de aspiração do aspirador até ouvir o encaixe. Para isso, faça coincidir os auxiliares de encaixe das duas peças.
- Pressione as teclas de desbloqueio lateralmente no bocal de aspiração, caso pretenda separar as peças uma da outra e puxe a mangueira de aspiração da abertura de aspiração.

Encaixar a pega na mangueira de aspiração (Fig. 03)

- Encaixe a mangueira de aspiração na pega do tubo até ouvir o encaixe.

Encaixar a pega no tubo de aspiração (Fig. 04)

- Encaixe a pega até ouvir o encaixe no tubo de aspiração. Faça coincidir os auxiliares de encaixe das duas peças.
- Pressione a tecla de desbloqueio, quando pretender separar as peças uma da outra e puxe a pega rodando ligeiramente para a separar do tubo de aspiração.

Encaixar o tubo telescópico e a escova de aspiração comutável (Fig. 05)

- Encaixe o tubo telescópico rodando-o para a esquerda e direita na escova de aspiração até sentir o encaixe.
- Pressione a tecla de desbloqueio quando pretender separar as peças uma da outra e puxe o tubo telescópico com uma ligeira rotação, retirando-o da escova de aspiração.

Ativação do indicador de substituição do filtro de saída de ar Timestrip® no filtro de saída de ar HEPA AirClean (Fig. 06–11)

Conforme o modelo, o aspirador está equipado de série com um dos seguintes filtros de saída de ar:

- Hygiene AirClean SF-HY 60 (azul-turquesa)
- HEPA AirClean SF-HA 60 (branco)

Se o seu aspirador estiver equipado de série com um filtro de saída de ar HEPA AirClean, deve ativar o indicador de substituição de filtro de saída de ar Timestrip®.

O equipamento com filtro de saída de ar HEPA AirClean é identificado com uma tira indicadora que sai lateralmente do compartimento do filtro de saída de ar (Fig. 06).

- Pressione a tecla de desbloqueio na tampa do compartimento do filtro de ar e remova a tampa (Fig. 07).
- Retire a tira indicadora do filtro de saída de ar HEPA AirClean (Fig. 08).
- Pressione o indicador de substituição do filtro de saída de ar Timestrip® do filtro de saída de ar HEPA AirClean (Fig. 09).

Ao fim de aprox. 10–15 segundos, surge no lado esquerdo do campo de indicação uma risca vermelha fina (Fig. 10).

- Encoste a tampa do compartimento do filtro de saída de ar na zona inferior do compartimento do filtro de ar, de modo a ficar perfeitamente ajustada, e feche a tampa até trancar o bloqueio (Fig. 11).

Função do indicador de substituição do filtro de saída de ar timestrip®

O indicador de substituição do filtro de saída de ar timestrip® indica o tempo de utilização do filtro de saída de ar. Ao fim de aprox. 50 horas de funcionamento, o indicador fica preenchido a vermelho (Fig. 12). 50 horas de funcionamento correspondem em média a um ano de utilização.

Utilização dos acessórios fornecidos (Fig. 13 + 14)

① Escova para móveis

Para aspirar rodapés, assim como objetos decorados, entalhados ou especialmente sensíveis. A ponta da escova é rotativa, facilitando a sua adaptação às diversas situações.

② Escova para estofos

Para aspirar estofos, colchões, almofadas, cortinados, etc.

③ Tubo plano

Para aspirar dobras, fendas e cantos.

④ Suporte para três acessórios

O posicionamento dos acessórios está marcado através de símbolos no respetivo suporte.

- Quando necessário, encaixe o suporte de acessórios até sentir o encaixe no canhão de ligação na pega (Fig. 14).

Utilização

Regular o tubo telescópico (Fig. 15)

O tubo telescópico é composto por 2 peças de tubo, encaixadas uma na outra, que pode estender ao comprimento que pretender para aspirar.

- Pressione o desbloqueio e ajuste o tubo até obter o tamanho pretendido.

Regular a escova de aspiração comutável (Fig. 16 + 17)

Em função do modelo, o seu aspirador está equipado com uma das escovas de aspiração ilustradas.

Este aspirador é adequado para a aspiração diária de tapetes e alcatifas, assim como de pavimentos duros e resistentes.

A gama de limpeza de pisos da Miele disponibiliza escovas de aspiração, escovas e acessórios para outros revestimentos de pavimento ou aplicações especiais (consulte o capítulo «Acessórios que podem ser adquiridos»).

Observe em primeiro lugar as instruções de limpeza e conservação do seu fabricante de revestimento do pavimento.

Aspire os pavimentos duros e resistentes e o chão com juntas com as cerdas da escova salientes:

- Pressione a tecla de pé .

Aspire os tapetes e as alcatifas com as cerdas da escova recolhidas:

- Pressione a tecla de pé .

Se notar que tem de exercer alguma força para deslizar a escova de aspiração comutável, então reduza a potência de sucção, até que esta deslize facilmente (consulte o capítulo «Utilização», secção «Potência de aspiração»).

Escova de aspiração comutável (Fig. 18)

A escova de aspiração comutável também é adequada para aspirar os degraus das escadas.

 Perigo de ferimentos devido a queda do aspirador.

Um aspirador a cair das escadas pode feri-lo.

Aspire os degraus sempre de baixo para cima.

Retirar o cabo de ligação (Fig. 19)

- Puxe o cabo de ligação até ao comprimento pretendido.
- Ligue a ficha à tomada.

 Danos devido a sobreaquecimento.

O cabo de ligação pode sobreaquecer no caso de uso prolongado.

Extraia completamente o cabo de ligação no caso de utilização durante mais do que 30 minutos.

Enrolar o cabo de ligação (Fig. 20)

- Desligue a ficha da tomada.
- Carregue com a ponta do pé na tecla de enrolamento do cabo para que o cabo enrole e recolha automaticamente.

Ligar e desligar (Fig. 21)

- Carregue com o pé na tecla de Ligar/Desligar .

Ao aspirar

- Ao aspirar, puxe o aspirador atrás de si, como um trenó.

Selecionar a potência de aspiração

A potência de aspiração pode ser adaptada às várias situações. Reduzindo a potência aumenta a facilidade de deslizamento da escova de aspiração.

Os símbolos existentes no aspirador estão associados à potência de aspiração recomendada.



Cortinados, têxteis



Tapetes aveludados, carpetes e passadeiras de qualidade elevada



Carpetes e tapetes em bouclé



Soalho, tapetes e alcatifas com muita sujidade (também para limpeza de estofos e colchões com a escova para estofos)

Se utilizar a escova de aspiração comutável e tiver de exercer alguma força para a deslizar, então reduza a potência de aspiração até que a escova deslize facilmente.

- Rode o botão seletor de potência até encaixar no nível de potência pretendido (Fig. 22).

Abrir o regulador de ar auxiliar (Fig. 23)

Pode reduzir brevemente a potência de aspiração, por ex., para evitar que os revestimentos de piso têxteis fiquem agarrados à escova.

- Abra o regulador de ar auxiliar na pega até que a escova deslize facilmente.

Desta forma reduz a força de deslizamento da escova utilizada.

Transportar e guardar



Perigo de choque elétrico devido a tensão da rede.

A tensão da rede está presente quando o aspirador é desligado.

Após o uso, desligue a ficha da tomada.

Parksystem (Fig. 24)

- Encaixe completamente os componentes do tubo telescópico.

- A partir de cima, encaixe a escova com o gancho de fixação no Parksystem.

Durante o transporte, não levante o aspirador pela pega do compartimento do pó.
Use sempre a pega de transporte do aspirador.

Manutenção



Perigo de choque elétrico devido a tensão da rede.

A tensão da rede está presente quando o aspirador é desligado.

Antes de cada manutenção desligue a ficha da tomada.

Recomendamos que utilize acessórios com o logótipo Miele na embalagem. Só assim será garantida a potência de sucção ideal do aspirador e serão alcançados os melhores resultados de limpeza possíveis.

Tenha em atenção que as avarias e os danos no aspirador causados por acessórios que não estejam identificados na embalagem com o logótipo Miele não estão cobertos pela garantia do aspirador.

Esvaziar e limpar o compartimento do pó (Fig. 25–28)

- Esvazie o compartimento do pó o mais tardar quando o pó tiver atingido a marca **máx** no compartimento do pó (Fig. 25).
- Desbloqueie o compartimento do pó voltando a pega para cima (Fig. 26).
- Retire o compartimento do pó.

Pode eliminar o conteúdo juntamente com o lixo doméstico, desde que este não contenha qualquer lixo proibido.

- Mantenha o compartimento do pó próximo a um caixote do lixo, de modo a levantar o menos pó possível.
- Pressione a tecla de desbloqueio na parte inferior do compartimento do pó (Fig. 27).

A tampa abre e o pó sai.

- Se necessário, limpe o compartimento do pó com um pano ligeiramente humedecido e detergente suave.
- Seque o compartimento do pó cuidadosamente.
- Feche a tampa até ouvir o encaixe.
- Na transversal a partir de cima, insira no aspirador o compartimento do pó seco com a pega levantada (Fig. 28).
- Desbloqueie o compartimento do pó voltando a pega para baixo.

Limpar o filtro de pó fino (Fig. 29–36)

Na parte traseira do compartimento do pó encontra-se o filtro de pó fino, adicionalmente equipado com um elemento filtrante.

Limpe os dois filtros, se necessário, mas o mais tardar quando a potência de aspiração diminuir. Se limpar os dois filtros uma vez por mês, planeie um tempo de secagem de 24 horas.

- Retire o compartimento do pó (Fig. 26).

Na parte traseira do compartimento do pó encontra-se o filtro de pó fino.

- Remova o filtro de pó fino no sentido da seta (Fig. 29).
- Remova o elemento filtrante do filtro de pó fino (Fig. 30).

- Sacuda os dois filtros com cuidado para um balde do lixo.
- Remova a ferramenta de limpeza da tampa lateral do compartimento de pó (Fig. 31).
- Limpe o lado plissado do filtro de pó fino, usando as escovas compridas da ferramenta de limpeza (Fig. 32).

 Danos causados por limpeza incorreta.

O filtro de pó fino e o elemento filtrante podem ser danificados. Ambos os filtros podem perder o efeito.

Não utilize objetos afiados ou pontiagudos para a limpeza do filtro de pó fino e do elemento filtrante.

Limpe o lado plissado do filtro de pó fino e o elemento filtrante uma vez por mês.

- Limpe o lado plissado do filtro de pó fino sob água corrente fria (Fig. 33).
- Lave o elemento filtrante sob água corrente fria (Fig. 34).

 Danos causados por limpeza incorreta.

O filtro de pó fino e o elemento filtrante podem ser danificados. Ambos os filtros podem perder o efeito.

Para lavar o lado plissado do filtro de pó fino e o elemento filtrante, não utilize detergente nem escova de limpeza. Depois da limpeza, deixe o filtro de pó fino secar durante, pelo menos, 24 horas com o lado plissado virado para cima. Para esse efeito, escolha um local bem ventilado. Deixe o elemento filtrante secar após a lavagem durante, pelo menos, 24 horas.

Colocar o elemento filtrante no filtro de pó fino

- Coloque o elemento filtrante seco no filtro de pó fino seco, de modo a que o lado macio fique voltado para cima e que a pega de remoção fique visível (Fig. 35).
- Coloque o filtro de pó fino no compartimento do pó, de modo a que fique perfeitamente ajustado (Fig. 36).
- Pressione bem o filtro de pó fino para encaixar.

Substitua o filtro de pó fino ao fim de aprox. 3 anos para que obtenha os melhores resultados de limpeza.

- Insira o compartimento do pó novamente no aspirador (Fig. 28).

Limpar a moldura do filtro e o pré-filtro (Fig. 37–41)

Na parte traseira da tampa lateral do compartimento do pó encontra-se uma moldura de filtro amovível.

Atrás da tampa lateral existe um pré-filtro.

Se necessário, limpe as duas peças.

- Retire o compartimento do pó (Fig. 26).
- Puxe para cima a pega do compartimento do pó e mantenha-a aberta (Fig. 37).
- Pressione o desbloqueio na tampa lateral. Para facilitar a remoção, no lado oposto existe uma reentrância.
- Remova a tampa lateral.

Depois de remover a tampa lateral, pode aceder ao interior do pré-filtro.

- Limpe o pré-filtro e as paredes laterais do interior, usando a ferramenta de limpeza (Fig. 38).

 Danos causados por erro de limpeza.

O pré-filtro pode ser danificado e perder o seu efeito.

Não utilize objetos afiados ou pontiagudos para a limpeza do pré-filtro.

- Se necessário, limpe as paredes laterais do interior com um pano ligeiramente humedecido e detergente suave.
- Seque cuidadosamente as paredes laterais do interior.

Na parte traseira da tampa lateral removida encontra-se, em baixo, a moldura do filtro.

- Pressione lateralmente os dois desbloqueios na moldura do filtro e remova o filtro (Fig. 39).
- Limpe o filtro com a ferramenta de limpeza.

 Danos causados por limpeza incorreta.

O filtro pode ser danificado e perder o seu efeito.

Não utilize objetos afiados ou pontiagudos para a limpeza.

- Se necessário, limpe a moldura do filtro e a tampa lateral com um pano ligeiramente humedecido e detergente suave.
- Seque cuidadosamente a moldura do filtro e a tampa lateral.
- Coloque o filtro na parte inferior da moldura do filtro seca e bloqueie o filtro até encaixar claramente (Fig. 40).
- Coloque a tampa lateral seca com a moldura do filtro em baixo, no compartimento do pó, de modo a que fique ajustada na perfeição (Fig. 41).

- Puxe para cima a pega do compartimento do pó e mantenha-a aberta.
- Pressione a tampa lateral até ficar bem fixa.
- Insira o compartimento do pó novamente no aspirador (Fig. 28).

Momento da substituição do filtro de saída de ar

Conforme o modelo, o aspirador está equipado de série com um dos seguintes filtros de saída de ar:

- Hygiene AirClean SF-HY 60 (azul-turquesa)
 - Substitua este filtro de saída de ar após aprox. um ano. Anote, no filtro, a data em que foi efetuada a sua substituição.
- HEPA AirClean SF-HA 60 (branco)
 - Substitua este filtro de saída de ar sempre que o campo de indicação de substituição do filtro de saída de ar Timestrip® esteja cheio e a vermelho. O campo de indicação fica cheio ao fim de aprox. 50 horas de funcionamento, o que, em média, corresponde a um ano de utilização. Pode continuar a aspirar. Tenha em consideração, no entanto, que o desempenho de sucção e do filtro diminui.

Substituir o filtro de saída de ar (Fig. 42 + 43)

- Pressione a tecla de desbloqueio na tampa do compartimento do filtro de ar e remova a tampa (Fig. 07).
- Puxe para cima a presilha de remoção do filtro de saída de ar e remova o filtro de saída de ar puxando-o para a frente (Fig. 42).

- Coloque os auxiliares de inserção que se encontram nos dois lados do novo filtro de saída de ar nas guias do compartimento do filtro de saída de ar (Fig. 43).
- Deslize o filtro de saída de ar para trás e para cima.
- Pressione o filtro de saída de ar até o ouvir claramente a encaixar.
- Pressione o indicador de substituição do filtro de saída de ar Timestrip® se tiver instalado um filtro de saída de ar HEPA AirClean (Fig. 09).

Ao fim de aprox. 10–15 segundos, surge no lado esquerdo do campo de indicação uma risca vermelha fina (Fig. 10).

- Encoste a tampa do compartimento do filtro de saída de ar na zona inferior do compartimento do filtro de ar, de modo a ficar perfeitamente ajustada, e feche a tampa até trancar o bloqueio (Fig. 11).

Substituir o apanha-linhas (Fig. 44)

(não é possível nos modelos com a escova EcoTeQ Plus)

O apanha-linhas situado na zona de aspiração da escova de aspiração é substituível. Remova o apanha-linhas logo que detete que a superfície está gasta.

- Retirar o apanha-linhas do encaixe. Use, para esse fim, uma chave de fendas.
- Substitua o apanha-linhas por um novo.

No serviço de assistência técnica Miele e respectivos distribuidores pode obter os acessórios necessários.

Manutenção

 Perigo de choque elétrico devido a tensão da rede.
A tensão da rede está presente quando o aspirador é desligado.
Antes de cada limpeza desligue a ficha da tomada.

Aspirador e acessórios

 Perigo de choque elétrico devido a tensão da rede.
A humidade no aspirador pode provocar um choque elétrico.
Nunca mergulhe o aspirador em água.

Observe as indicações especiais de limpeza para o filtro de pó fino e o elemento filtrante (consultar o capítulo «Manutenção», secção «Limpar o filtro de pó fino»).

Limpe o aspirador, assim como todos os acessórios de plástico, com um produto de limpeza para plásticos convencional.

 Danos devido a produtos de limpeza inadequados.
Todas as superfícies são sensíveis a riscos. Todas as superfícies podem desbotar ou sofrer alterações se entrarem em contacto com produtos de limpeza inadequados.
Não utilize produtos abrasivos, produtos para limpeza de vidros ou universais, nem produtos de tratamento que contenham óleo.

Que fazer quando ...

Consegue resolver por si próprio a maioria das anomalias e erros que podem ocorrer durante o funcionamento diário. Em muitos casos, pode economizar tempo e custos, pois não necessita de recorrer ao serviço de assistência técnica.

Em www.miele.pt/service pode obter informações relativas à resolução autónoma de anomalias.

As tabelas apresentadas seguintes devem ajudá-lo a detetar as causas de uma anomalia ou de um erro, apresentando as respetivas soluções.



Perigo de choque elétrico devido a tensão da rede.

A tensão da rede está presente quando o aspirador é desligado.

Antes de cada resolução de problemas, desligue a ficha da tomada.

Problema	Causa e solução
O aspirador desliga automaticamente.	<p>Quando o aspirador ficar demasiado quente, existe um limitador que o desliga. A avaria pode ocorrer se quantidades volumosas de pó entupirem as vias de aspiração.</p> <ul style="list-style-type: none"> ■ Desligue o aspirador com a tecla de pé Ligar/Desligar ① e desligue a ficha da tomada. <p>Após eliminar a causa e um tempo de espera de aproximadamente 20 a 30 minutos, o aspirador arrefeceu o suficiente e pode voltar a ser ligado e utilizado.</p>
A eficiência de limpeza é fraca.	<p>O compartimento do pó está cheio.</p> <ul style="list-style-type: none"> ■ Esvazie e limpe o compartimento do pó (consultar o capítulo «Manutenção», secção «Esvaziar e limpar o compartimento do pó»).
A eficiência de limpeza diminui.	<p>O filtro de pó fino está sujo.</p> <ul style="list-style-type: none"> ■ Limpe o filtro de pó fino e o elemento filtrante (consultar o capítulo «Manutenção», secção «Limpar o filtro de pó fino»). <p>A moldura do filtro/o pré-filtro está sujo.</p> <ul style="list-style-type: none"> ■ Limpe a moldura do filtro/o pré-filtro (consultar o capítulo «Manutenção», secção «Limpar a moldura do filtro/o pré-filtro»).

Serviço de assistência técnica

Em miele.pt/service pode obter informações relativas à resolução autónoma de anomalias e às peças de substituição da Miele.

Contacto no caso de avarias

Contacte o seu distribuidor Miele ou serviço de assistência técnica Miele quando não conseguir solucionar a avaria.

Os dados de contacto do serviço de assistência técnica da Miele encontram-se no final do presente documento.

Garantia

O presente produto está sujeito à garantia legalmente prevista pelo Decreto-lei nº 84/2021, de 18 de outubro, que regula os direitos do consumidor na compra e venda de bens, conteúdos e serviços digitais, ou por qualquer outra disposição legal que modifique ou substitua aquele diploma.

Acessórios que podem ser adquiridos

Em primeiro lugar, deve seguir sempre as indicações de limpeza e manutenção indicadas pelo respetivo fabricante do pavimento ou revestimento.

Recomendamos que utilize acessórios originais com o logótipo Miele na embalagem. Só assim será garantida a potência de sucção ideal do aspirador e serão alcançados os melhores resultados de limpeza possíveis.

Tenha em atenção que as avarias e os danos no aspirador causados por acessórios que não estejam identificados na embalagem com o logótipo da Miele não estão cobertos pela garantia do aspirador.

Fontes de alimentação para acessórios

Os acessórios originais Miele podem ser obtidos através da loja online Miele, no serviço de assistência técnica Miele ou através do seu distribuidor Miele.

Os acessórios originais Miele podem ser identificados pelo logótipo Miele na embalagem.

Com o 3D4U, a Miele também oferece acessórios para download gratuito para a impressora 3D (www.miele.de, serviços, peças de substituição & acessórios).

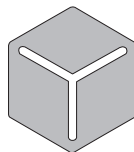

3 D 4 U

Alguns modelos estão equipados de série com um ou mais acessórios indicados a seguir.

Escovas de aspiração

Escova turbo TeQ (STB 305-3)

Para aspirar tapetes e alcatifas de pêlo curto.

Escova de aspiração AllFloor (SBD AF)

Escova de aspiração plana para aspirar debaixo de móveis muito planos. Além disso, é silenciosa, leve e tem uma excelente capacidade de recolha de sujidade grosseira.

Escova de aspiração Parquet Twister com articulação (SBB 300-3)

Com cerdas naturais para aspirar uma grande superfície lisas de chão duro e pequenos nichos.

Escova de aspiração Parquet Twister XL com articulação (SBB 400-3)

Com cerdas naturais para aspirar rapidamente grandes superfícies lisas de chão duro e pequenos nichos.

Outros acessórios

Escova manual Turbo Mini (STB 101)

Para aspirar e escovar móveis estofados, colchões ou assentos de automóveis.

Escova universal (SUB 20)

Para aspirar livros, estantes e idênticos.

Escova para radiadores (SHB 30)

Para aspirar radiadores, prateleiras estreitas ou juntas.

Escova para colchões (SMD 10)

Para aspirar comodamente colchões, estofos e ranhuras.

Tubo plano flexível, 300 mm (SFD 10)

Tubo plano para aspirar dobras, ranhuras, fendas e cantos.

Tubo plano flexível, 560 mm (SFD 20)

Tubo plano flexível para aspirar espaços de acesso difícil.

Escova para estofos XL (SPD 20)

Escova para estofos larga para aspirar estofos, colchões, almofadas.

sk - Obsah

Bezpečnostné pokyny a varovné upozornenia	131
Popis prístroja.....	136
Váš príspevok k ochrane životného prostredia.....	138
Poznámka k nariadeniu Európskej únie (EU) Nr. 666/2013	139
Odkazy na zobrazenie	139
Pripojenie.....	139
Použitie dodaného príslušenstva	140
Použite.....	140
Odstavenie a uloženie.....	142
Údržba	142
Vyprázdenie a čistenie odpadovej nádoby na prach	142
Čistenie jemného prachového filtra	143
Poskladanie jemného prachového filtra a filtračnej rohože	144
Čistenie rámu filtra a predfiltra	144
Čas výmeny vzduchového filtra.....	145
Výmena vzduchového filtra	145
Výmena zberačov nití	145
Ošetrovanie	146
Čo robiť, keď'	147
Servisná služba.....	148
Kontakt pri poruchách.....	148
Záruka.....	148
Príslušenstvo na dokúpenie.....	148

sk - Bezpečnostné pokyny a varovné upozornenia

Tento vysávač zodpovedá predpísaným bezpečnostným ustanoveniam. Nesprávne používanie môže viesť k poškodeniu osôb a vecí.

Pred prvým použitím vysávača si prečítajte návod na použitie. Obsahuje dôležité pokyny pre bezpečnosť, používanie a údržbu vysávača. Tým chránite seba a ostatné osoby a zabránite poškodeniu vysávača.

Na základe normy IEC 60335-1 Miele dôrazne upozorňuje na to, aby ste si bezpodmienečne prečítali a dodržiavali kapitolu týkajúcu sa „pripojenia“ ako aj bezpečnostné upozornenia a výstrahy.

Miele nezodpovedá za škody, ktoré vzniknú v dôsledku nedodržania týchto pokynov.

Návod na použitie uschovajte a prenechajte ho prípadnému novému majiteľovi.

Po každom použití, pred každou výmenou príslušenstva a pred každým čistením, údržbou, starostlivosťou, odstraňovaním porúch vysávač vypnite. Vytiahnite zástrčku zo zásuvky.

Používanie na stanovený účel

- ▶ Tento vysávač je určený na použitie v domácnosti a v podobnom prostredí. Tento vysávač nie je určený na prevádzku na stavbách.
- ▶ Tento vysávač nie je určený na vonkajšie použitie.
- ▶ Tento vysávač je určený pre bežné vysávanie kobercov, kobercových a nechúlostivých tvrdých podláh.
- ▶ Tento vysávač je určený na použitie do výšky 4000 metrov nad morom.
- ▶ Používajte vysávač výhradne na vysávanie suchého materiálu. Vysávačom nesmiete vysávať nečistoty z ľudí a zvierat. Všetky ostatné spôsoby použitia, prestavby a zmeny sú neprípustné.
- ▶ Osoby, (vrátane detí), ktoré vzhľadom k svojim fyzickým, zmyslovým a psychickým schopnostiam alebo kvôli ne-skúsenosti alebo neznalosti nie sú schopné vysávač bezpečne obsluhovať, nesmú ho používať bez dohľadu alebo pokynov zodpovednej osoby.

Deti v domácnosti

- ▶ Nebezpečenstvo zadusením! Pri hre sa môžu deti zamoťahovať do obalového materiálu (napr. fólií), alebo si tieto navliecť na hlavu a udusiť sa. Odložte obalový materiál z dosahu detí.
- ▶ Deti mladšie ako osem rokov sa nesmú samé pohybovať v blízkosti vysávača, iba ak sú pod stálym dozorom.
- ▶ Deti staršie ako 8 rokov môžu vysávač obsluhovať bez dozoru len vtedy, ak im bola jeho obsluha vysvetlená tak, že ho dokážu bezpečne používať. Deti musia byť schopné rozoznať a chápať možné nebezpečenstvo v prípade chybnnej obsluhy.
- ▶ Deti nesmú bez dozoru vysávač čistiť, ani vykonávať jeho údržbu.

▶ Dávajte pozor na deti, ktoré sa zdržujú v blízkosti vysávača. Nikdy im nedovoľte, aby sa s vysávačom hrali.

Technická bezpečnosť

▶ Pred použitím skontrolujte vysávač a všetky dodané súčasti príslušenstva, či nie sú zjavne poškodené. Poškodený vysávač a poškodené príslušenstvo nepoužívajte.

▶ Porovnajte pripojovacie údaje (napätie a frekvenciu) na typovom štítku vysávača s parametrami napájacej siete. Tieto údaje musia bezpodmienečne súhlasiť. Vysávač je bez zmeny vhodný pre 50 Hz alebo 60 Hz.

▶ Sieťová zásuvka musí byť istená poistkou 16 A alebo 10 A.

▶ Dočasná alebo trvalá prevádzka sebestačného alebo nie sieťovo synchronizovaného zariadenia na dodávku energie (ako napr. ostrovné siete, back-up systémy) je možná. Predpokladom pre prevádzku je, aby malo zariadenie na dodávku energie údaje v súlade s nariadením EN 50160 prípadne porovnateľné.

Ochranné opatrenia určené pre inštaláciu tohto Miele produktu v domácnosti musia byť zabezpečené aj pre ostrovnú prevádzku alebo nie sieťovo synchronizovanú prevádzku čo sa týka jej funkcie ako aj spôsobu práce, alebo musia byť nahradené rovnocennými opatreniami pri inštalácii. Tak ako je to napríklad popísané v aktuálnom zverejnení VDE-AR-E 2510-2.

▶ Nepoužívajte pripojovací kábel na prenášanie vysávača a zástrčku nevyťahujte zo zásuvky za pripojovací kábel. Pripojovací kábel neťahajte cez ostré hrany a neprivrite ho dverami. Zabráňte častému prechádzaniu cez pripojovací kábel. Pripojovací kábel, sieťová zástrčka a zásuvka sa pritom môžu poškodiť a ohroziť Vašu bezpečnosť.

sk - Bezpečnostné pokyny a varovné upozornenia

- ▶ Vysávač nepoužívajte ak je pripojovací kábel poškodený. Poškodený pripojovací kábel nechajte vymeniť len kompletne s navíjacím bubnom. Z bezpečnostných dôvodov môže výmenu vykonať len autorizovaný odborník poverený firmou Miele alebo servisná služba Miele.
- ▶ Opravu vysávača počas záručnej doby môže vykonávať iba autorizovaná servisná služba Miele, pretože inak pri následných škodách zaniká nárok na záruku.
- ▶ Opravy môže vykonávať len autorizovaný personál firmy Miele. Neodbornými opravami môže byť užívateľ vystavený značnému nebezpečenstvu.
- ▶ Len pri originálnych náhradných dieloch zaručuje Miele, že splňajú bezpečnostné požiadavky. Pokazené časti sa smú vymeniť len za originálne náhradné diely.
- ▶ Obal chráni vysávač pred poškodením počas prepravy. Odporúčame ponechať si obal na prepravné účely.

Prevádzkové zásady

- ▶ Nepoužívajte vysávač bez odpadovej nádoby na prach, jemného pachového filtra s filtračnou rohožou, rámu filtra, predfiltra, tesnenia prachového priestoru a výstupného vzduchového filtra.
- ▶ Nevysávajte horiace alebo žeravé predmety ako napr. cigarety alebo zdanlivo vyhasnutý popol, príp. uhlie.
- ▶ Nevysávajte žiadne kvapaliny ani vlhké nečistoty. Za vlhka čistené alebo šampónované koberce a kobercové podlahy nechajte pred vysávaním úplne vyschnúť.
- ▶ Nevysávajte prach z tonera. Toner, ktorý sa používa napríklad v tlačiarňach alebo kopírkach môže byť elektricky vodivý.
- ▶ Nevysávajte ľahko vznietiteľné alebo výbušné látky alebo plyny a miesta, kde sú takéto látky uskladnené.
- ▶ Zabráňte saciemu prúdu priblížiť sa k hlave.

Čistenie

- ▶ Vysávač a jeho príslušenstvo nikdy neponárajte do vody.
- ▶ Vysávač a príslušenstvo čistite len suchou alebo mierne vlhkou handričkou a jemným umývacím prostriedkom.

Výnimka pre jemný prachový filter:

Pri silnom znečistení môžete skladanú stranu jemného prachového filtra a filtračnú rohož čistiť pod tečúcou studenou vodou.

Nepoužívajte umývací prostriedok ani kefku. Nepoužívajte žiadne ostré alebo špicaté predmety. Po vyčistení nechajte jemný prachový filter skladanou stranou smerom hore a filtračnú rohož schnúť najmenej 24 hodín. Zvoľte na to dobre vetrané miesto.

Príslušenstvo

- ▶ Pri vysávaní s rukoväťou bez nasadeného príslušenstva dbajte na to, aby sa rukoväť nepoškodila.
- ▶ Používajte len príslušenstvo s logom Miele na obale. Len u nich môže výrobca zaručiť bezpečnosť.

sk - Popis prístroja

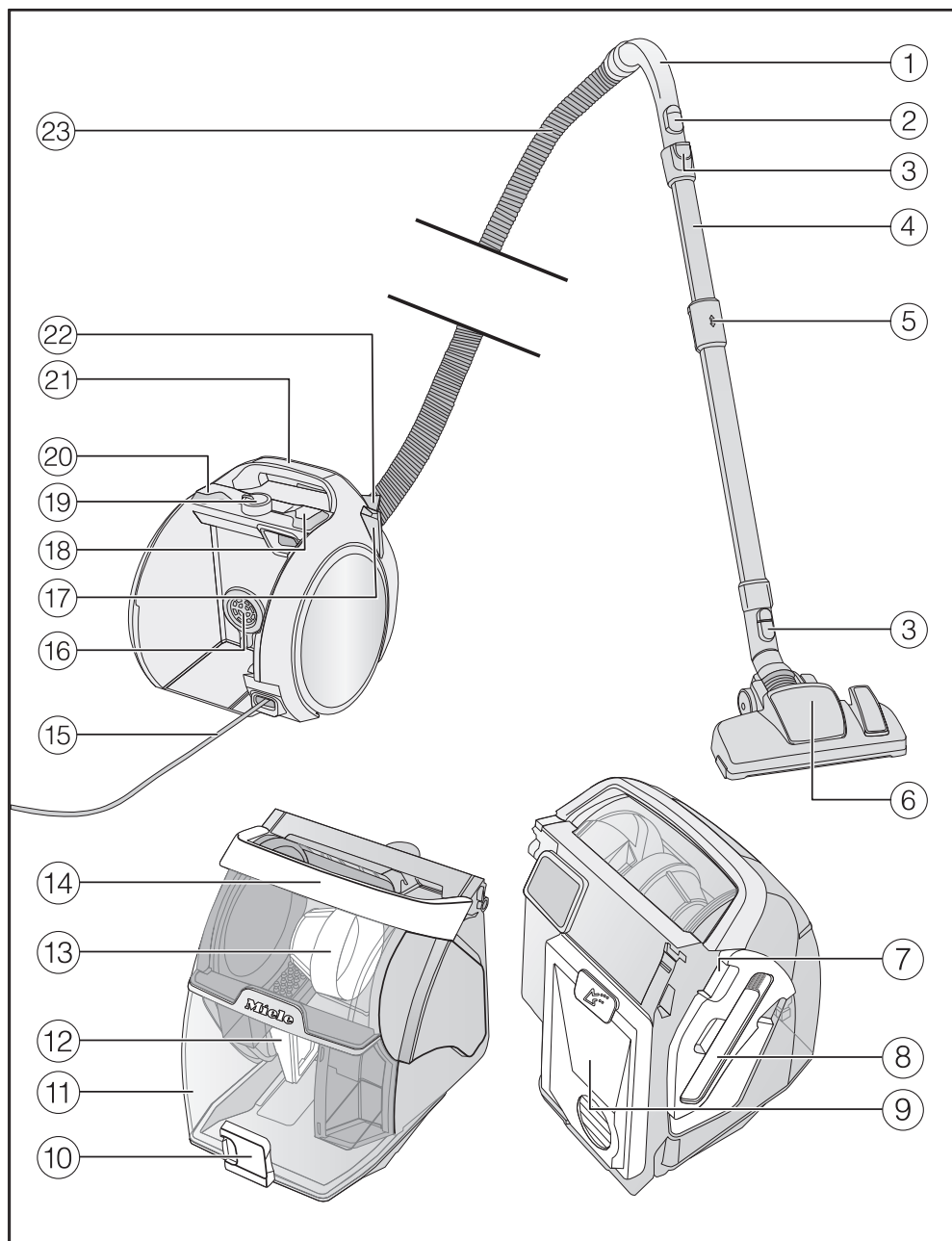

- ① rukoväť*
- ② vedľajšie nasávanie vzduchu
- ③ odšťavacie tlačidlá
- ④ teleskopická trubica Comfort
- ⑤ odistenie teleskopickkej trubice Comfort
- ⑥ podlahová hubica*
- ⑦ odistenie bočného krytu (aby bolo možné dostať sa k rámu filtra a predfiltra)
- ⑧ čistiace náradie
- ⑨ jemný prachový filter s filtračnou rohožou
- ⑩ odistenie odpadovej nádoby na prach
- ⑪ odpadová nádoba na prach
- ⑫ rám filtra
- ⑬ predfilter
- ⑭ rukoväť na prenášanie odpadovej nádoby na prach
- ⑮ pripojovací kábel
- ⑯ tesnenie prachového priestoru
- ⑰ parkovací systém
- ⑱ nášľapné tlačidlo na automatické navinutie kábla
- ⑲ volič sacieho výkonu
- ⑳ nášľapné tlačidlo zap./vyp.
- ㉑ rukoväť na prenášanie vysávača
- ㉒ kryt priehradky výstupného filtra
- ㉓ sacia hadica

* v závislosti od modelu je toto vybavenie vo vašom prevedení rozdielne alebo nie je k dispozícii.

Likvidácia obalu

Obal slúži na manipuláciu a chráni prístroj pred poškodením počas prepravy. Obalové materiály boli zvolené s prihliadnutím na aspekty ochrany životného prostredia a možnosti ich likvidácie, sú všeobecne recyklovateľné.

Vrátenie obalového materiálu do materiálového cyklu šetrí suroviny a znižuje množstvo odpadu. Využívajte zberné miesta cenných materiálov a možnosti vrátenia.

Likvidácia vrečka na prach a použitých filtrov

Vrečka na prach a filtre sú vyrobené z materiálov šetrných k životnému prostrediu. Filtre môžete likvidovať s bežným domovým odpadom. Toto sa týka aj vreciek na prach, pokiaľ neobsahujú nečistoty, ktoré sú v domovom odpade zakázané.

Likvidácia starého prístroja

Elektrické a elektronické prístroje obsahujú mnohonásobne hodnotné materiály. Obsahujú aj určité látky zmesi a stavebné prvky, ktoré boli potrebné pre ich funkciu a bezpečnosť. V komunálnom odpade ako aj nesprávnou manipuláciou môžu ohroziť ľudské zdravie a škodiť životnému prostrediu. Váš starý prístroj preto nedávajte v žiadnom prípade do komunálneho odpadu.



Na bezplatné odovzdanie a likvidáciu elektrických a elektronických prístrojov využite oficiálne zberné miesto vo vašom bydlisku, u predajcu alebo v Miele. Za vymazanie prípadných osobných údajov na likvidovanom prístroji ste zo zákona zodpovedný sami. Zo zákona máte povinnosť vybrať a pritom nezničiť staré batérie a staré akumulátory, ktoré nie sú pevne uzatvorené v prístroji ako aj lampy, ktoré je možné vybrať bez zničenia. Zaneste ich do vhodnej zberne, kde ich môžete bezplatne odovzdať. Postarajte sa prosím o to, aby bol Váš starý prístroj uložený mimo dosah detí až do doby odvezenia.

Poznámka k nariadeniu Európskej únie (EU) Nr. 666/2013

Tento vysávač je určený na domáce použitie a podľa vyššie menovaných nariadení zaradený ako univerzálny vysávač.

Tento návod na použitie a ďalšie údaje sú k dispozícii na stiahnutie na internetovej stránke Miele pod www.miele.com.

Údaje o ročnej spotrebe energie uvedené podľa nariadenia opisujú indikatívnu spotrebu energie (kWh ročne), vychádzajúc z 50 čistiacich procesov.

Skutočná spotreba energie závisí od toho, ako často sa bude vysávač používať.

Všetky skúšky, ktoré je potrebné podľa hore uvedených nariadení vykonať podľa nasledovných platných zosúladených noriem a to so zohľadnením verejných príručiek európskej komisie zo septembra 2014:

- a) EN 60312-1 Vacuum cleaners for household use - Part 1: Dry vacuum cleaners - Methods for measuring the performance
- b) EN 60704-2-1 Household and similar electrical appliances - Test code for the determination of airborne acoustical noise - Part 2-1: Particular requirements for vacuum cleaners
- c) EN 60335-2-2 Household and similar electrical appliances - Safety - Part 2-2: Particular requirements for vacuum cleaner and water suction appliances

Nie všetky priložené hubice na podlahu a príslušenstvo k vysávaču sú určené na intenzívne čistenie kobercov alebo tvrdých podláh, tak ako to bolo popísané v nariadení. Nasledovné podlahové hubice a nastavenia boli použité na zistenie hodnôt:

Pre spotrebu energie a čistiacu triedu na koberci a tvrdej podlahe ako aj hodnotu hluku na koberci bola použitá prepínateľná podlahová hubica s vysúvacími kefami (zatlačte nášľapné tlačidlo )

Údaje zistené podľa nariadení sa vzťahujú výhradne k tu uvedeným kombináciám a nastaveniam podlahovej hubice na rôznych podlahových krytinách.

Odkazy na zobrazenie

Obrázky uvedené v jednotlivých kapitolách nájdete na rozklápacích stránkach na konci tohoto návodu na použitie.

Pripojenie

Pripojte saciu hadicu (obr. 01 + 02)

- Nasadte sacie hrdlo do sacieho otvoru, až zreteľne zaklapne. Vodiace značky oboch dielov musia smerovať na seba.
- Zatlačte odblokovacie tlačidlá po bokoch na sacom hrdle, keď chcete diely od seba oddeliť, vyťahnite saciu hadicu zo sacieho otvoru.

Spojenie sacej hadice a rukoväti (obr. 03)

- Zasuňte saciu hadicu do rukoväte až do zreteľného zaklapnutia.

Spojenie rukoväti a sacej trubice (obr. 04)

- Zasuňte rukoväť do sacej trubice až do zreteľného zaklapnutia. Vodiace značky oboch dielov musia smerovať na seba.
- Ak chcete diely navzájom oddeliť, stlačte odistovacie tlačidlo a za mierneho otáčania vyťahnite rukoväť zo sacej trubice.

Spojenie teleskopickej trubice a prepínateľnej podlahovej hubice (obr. 05)

- Otáčaním vľavo a vpravo nasadzujte teleskopickú trubicu do podlahovej hubice až do zreteľného zaklapnutia.
- Ak chcete diely navzájom oddeliť, stlačte odisťovacie tlačidlo a za mierneho otáčania vytiahnite teleskopickú trubicu z podlahovej hubice.

Aktivácia indikátora výmeny timestrip® na vzduchovom filtri HEPA AirClean(obr. 06 - 11)

Podľa modelu je sériovo nasadený jeden z nasledujúcich vzduchových filtrov:

- hygienický AirClean SF-HY 60 (tyrkysový)
- HEPA AirClean SF-HA 60 (biely)

Ak je Váš vysávač vybavený vzduchovým filtrom HEPA AirClean, je nutné aktívovať indikátor výmeny vzduchového filtra timestrip®.

Vybavenie vzduchovým filtrom HEPA AirClean spoznáte podľa prúžku s pokynmi, ktorý visí na boku z priestoru pre vzduchový filter (obr. 06).

- Stlačte odisťovacie tlačidlo na kryte priestoru pre vzduchový filter a zložte kryt (obr. 07).
- Odstráňte prúžok zo vzduchového filtra HEPA AirClean (obr. 08).
- Zatlačte indikátor výmeny vzduchového filtra timestrip® vzduchového filtra HEPA AirClean(obr. 09).

Po asi 10 - 15 sekundách sa zobrazí na ľavom okraji zobrazovacieho poľa tenký červený prúžok (obr. 10).

- Nasadte presne kryt priestoru pre vzduchový filter v priestore dole a zavrte kryt tak, aby zaklapla západka (obr. 11).

Funkcia indikátora výmeny vzduchového filtra timestrip®

Indikátor výmeny vzduchového filtra timestrip® zobrazuje dobu používania vzduchového filtra. Asi po 50 hodiách prevádzky je indikačné pole vyplnené červeným (obr. 12). 50 prevádzkových hodín zodpovedá približne priemernému ročnému používaniu.

Použitie dodaného príslušenstva (obr. 13 + 14)

① Sací štetec

Na vysávanie profilových líšt ako aj ozdobných, vyrezávaných alebo obzvlášť citlivých predmetov. Hlava štetca je otočná, čím je možné ju natočiť vždy do potrebnej polohy.

② Hubica na čalúnenie

Na vysávanie čalúneného nábytku, matracov, vankúšov, závesov atď.

③ Hubica na škáry

Na vysávanie záhybov, škár a rohov.

④ Držiak na tri časti príslušenstva

Pozícia príslušenstva je označená symbolmi na držiaku príslušenstva.

- Zasuňte držiak príslušenstva v prípade potreby až po zreteľné zaklapnutie na napojovacie hrdlo na rukoväti (obr. 14).

Použite

Nastavenie teleskopickej trubice (obr. 15)

Teleskopická trubicu pozostáva z 2 do seba zasunutých častí trubice, ktoré môžete na vysávanie vytiahnuť vždy do najpohodľnejšej dĺžky.

- Objímte poistku a nastavte teleskopickú trubicu na želanú dĺžku.

Nastavenie prepínateľnej podlahovej hubice (obr. 16 + 17)

V závislosti od modelu je Váš vysávač vybavený jednou zo zobrazených podlahových hubíc.

Tento vysávač je určený pre bežné vysávanie kobercov, kobercových a nechúlostivých tvrdých podláh.

Sortiment dielov Miele na ošetrovanie podláh ponúka podlahové hubice, -kefy a nadstavce vhodné pre ďalšie podlahové krytiny alebo špeciálne aplikácie (viď kapitola „Príslušenstvo na dokúpenie“).

V prvom rade sa riad'te pokynmi na čistenie a údržbu výrobcu Vašej podlahovej krytiny.

Nechúlostivé rovné tvrdé podlahy a podlahy so škárami alebo ryhami vysávajú s vysunutou kefou:

- Zatlačte nášľapné tlačidlo .

Koberce a kobercové podlahy vysávajú s zasunutou kefou:

- Zatlačte nášľapné tlačidlo .

Pokiaľ sa Vám zdá, že musíte prepínanie podlahovú hubicu posúvať príliš veľkou silou, tak znižujte sací výkon, dokiaľ nebude možné posúvať hubicu ľahko (viď kapitola „Použitie“, odstavec „Voľba sacieho výkonu“).

Prepínateľná podlahová hubica (obr. 18)

Prepínateľná podlahová hubica je vhodná aj na vysávanie schodov.

 Nebezpečenstvo poranenia padajúcim vysávačom.

Vysávač padajúci zo schodov Vás môže poraniť.

Schody vysávajte vždy zospodu nahor.

Vytiahnutie pripojovacieho kábla (obr. 19)

- Vytiahnite pripojovací kábel až na požadovanú dĺžku.

- Zasuňte zástrčku do zásuvky.

 Škody prehriatím.

Pripojovací kábel sa môže pri dlhšom používaní prehriať.

Pri používaní dlhšie ako 30 minút vytiahnite úplne pripojovací kábel.

Navinutie pripojovacieho kábla (obr. 20)

- Vytiahnite zástrčku zo zásuvky.

- Zašliapnite tlačidlo na automatické navíjanie kábla - pripojovací kábel sa automaticky navinie.

Zapnutie a vypnutie (obr. 21)

- Šliapnite na nášľapné tlačidlo zap./vyp .





Pri vysávaní

- Ťahajte za sebou vysávač ako sane.

Voľba sacieho výkonu

Sací výkon vysávača môžete prispôbiť príslušnej situácii pri vysávaní. Znížením sacieho výkonu značne znížite silu potrebnú na posúvanie podlahovej hubice.

Na vysávači sú rôznym stupňom výkonu priradené symboly, ktoré na príkladoch ukazujú, na čo sa príslušný stupeň výkonu odporúča.

-  záclony, textílie
-  kvalitné velúrové koberce, malé koberce a behúne
-  slučkové koberce a kobercové podlahy
-  tvrdé podlahy, silne znečistené koberce a kobercové podlahy (aj na čistenie vankúšov a matracov hubicou na čalúnenie)

Keď používate prepínaciu podlahovú hubicu a pri tom sa Vám zdá pritom, že ju musíte posúvať príliš veľkou silou, tak znižujte sací výkon, dokiaľ nebude možné posúvať hubicu ľahko.

- Otočte regulátor sacieho výkonu do zaklapnutia na požadovaný stupeň výkonu (obr. 22).

Otvorenie otvoru na vedľajšie nasávanie vzduchu (obr. 23)

Sací výkon môžete na chvíľu znížiť, napr. aby ste zabránili pevnému prisatiu k textilnej podlahovej krytine.

- Otvorte otvor na vedľajšie nasávanie vzduchu len natoľko, aby ste mohli saccou hubicou ľahko pohybovať.

Tým sa zníži sila potrebná na posúvanie práve používanej sacej hubice.

Odstavenie a uloženie

 **Nebezpečenstvo úrazu sieťovým napätím.**
 Pri vypnutom vysávači je prítomné sieťové napätie.
 Po použití vyťahnite zástrčku zo zásuvky.

Parkovací systém (obr. 24)

- Úplne zasuňte časti teleskopickej trubice.
- Zasuňte sací nadstavec odstavňou úchytkou zhora do parkovacieho systému.

Pri preprave nedvíhajte vysávač za rukoväť na odpadnej nádobe na prach. Používajte vždy rukoväť na prenášanie vysávača.

Údržba

 **Nebezpečenstvo úrazu sieťovým napätím.**

Pri vypnutom vysávači je prítomné sieťové napätie.

Pred každou údržbou vyťahnite zástrčku zo zásuvky.

Odporúčame Vám používať iba príslušenstvo s logom na obale Miele. Len tak možno optimálne využiť sací výkon vysávača a dosiahnuť najlepší možný výsledok čistenia.

Uvedomte si prosím, že na poruchy a poškodenie vysávača, ktorých príčinou je použitie príslušenstva neoznačeného na obale logom Miele, sa nevzťahuje záruka.

Vyprázdnenie a čistenie odpadovej nádoby na prach (obr. 25 - 28)

- Odpadovú nádobu na prach vyprázdňte najneskôr vtedy, keď prach dosiahne značenie **max** v odpadovej nádobe na prach.
- Uvoľnite odpadovú nádobu vyklopením úchyty dohora (obr. 26).
- Vyberte odpadovú nádobu na prach.

Obsah môžete zlikvidovať s domovým odpadom, ak neobsahuje nečistoty zakázané v domovom odpade.

- Odpadovú nádobu na prach držte čo najhlbšie nad odpadkovým košom, aby sa rozvírilo čo najmenej prachu.
- Zatlačte odšťavacie tlačidlo dole na odpadovej nádobe na prach (obr. 27).

Klapka sa otvorí a prach vypadne.

- Odpadovú nádobu na prach v prípade potreby čistite mierne vlhkou utierkou a jemným umývacím prostriedkom.
- Odpadovú nádobu na prach starostlivo vysušte.
- Zatvorte klapku až do značného zaklapnutia.
- Nasadte suchú odpadovú nádobu na prach s vyklopeným úchytom zošikma zhora do vysávača (obr. 28).
- Zaisťujte odpadovú nádobu sklopením úchyty smerom dole.

Čistenie jemného prachového filtra (obr. 29 - 36)

Na zadnej strane odpadovej nádoby na prach je umiestnený jemný prachový filter, ktorý je navyše vybavený filtračnou rohožou.

Oba filtre čistite podľa potreby, najneskôr ale pri zníženom sacom výkone. Oba filtre čistite namokro raz mesačne, naplánujte si čas sušenia 24 hodín.

- Vyberte odpadovú nádobu na prach (obr. 26).

Na zadnej strane odpadovej nádoby na prach sa nachádza jemný prachový filter.

- Vyberte jemný prachový filter v smere šípky (obr. 29).
- Zložte z jemného prachového filtra filtračnú rohož (obr. 30).

- Oba filtra opatrne vyklepte nad odpadkovým košom.
- Vyberte čistiace náradie z bočného krytu odpadovej nádoby na prach (obr. 31).
- Vyčistite skladanú stranu jemného prachového filtra dlhou kefkou z čistiaceho náradia (obr. 32).

 Poškodenia nevhodným čistením. Filter jemného prachu a filtračná rohož sa môžu poškodiť. Oba filtre môžu stratiť svoju účinnosť. Nepoužívajte pri čistení jemného prachového filtra a filtračnej rohože žiadne ostré alebo špicaté predmety.

Skladanú stranu filtra jemného prachu a filtračnú rohož čistite raz mesačne namokro.

- Skladanú stranu jemného prachového filtra čistite pod tečúcou studenou vodou (obr. 33).
- Filtračnú rohož čistite pod tečúcou studenou vodou (obr. 34).

 Poškodenia nevhodným čistením. Filter jemného prachu a filtračná rohož sa môžu poškodiť. Oba filtre môžu stratiť svoju účinnosť. Na čistenie skladanej strany jemného prachového filtra a filtračnej rohože namokro nepoužívajte umývací prostriedok ani kefu. Po vyčistení nechajte jemný prachový filter skladanou stranou smerom hore schnúť najmenej 24 hodín. Zvoľte na to dobre vetrané miesto. Filtračnú rohož nechajte tiež schnúť najmenej 24 hodín.

Poskladanie jemného prachového filtra a filtračnej rohože

- Nasadte suchú filtračnú rohož do suchého jemného prachového filtra tak, aby mäkká strana rohože smerovala smerom hore a vyberacie pútko bolo viditeľné (obr. 35).
- Nasadte jemný prachový filter presne do odpadovej nádoby na prach (obr. 36).
- Jemný prachový filter pevne natlačte.

Jemný prachový filter asi po 3 rokoch vymeňte, aby ste získali najlepší možný výsledok čistenia.

- Nasadte odpadovú nádobu na prach opäť do vysávača (obr. 28).

Čistenie rámu filtra a predfiltra (obr. 37 - 41)

Na zadnej strane bočného krytu odpadovej nádoby na prach je umiestnený vyberateľný rám filtra.

Za bočným krytom je umiestnený predfilter.

Oba diely v prípade potreby vyčistite.

- Vyberte odpadovú nádobu na prach (obr. 26).
- Vyklopte úchyt odpadovej nádoby na prach smerom hore a takto vyklopený ho podržte (obr. 37).
- Stlačte odistenie na bočnom kryte. Pre zjednodušenie vyberania je na protíľahlej strane vyhlbenie.
- Zložte bočný kryt.

Po odobratí bočného krytu sa dostanete k predfiltru vo vnútornom priestore.

- Vyčistite predfilter a bočné steny vnútorného priestoru čistiacim náradím (obr. 38).

 Poškodenia nevhodným čistením. Predfilter sa môže poškodiť a stratiť svoju účinnosť.

Nepoužívajte pri čistení predfiltra žiadne ostré alebo špicaté predmety.

- Bočné steny vnútorného priestoru v prípade potreby čistite mierne vlhkou utierkou a jemným umývacím prostriedkom.
- Bočné steny vnútorného priestoru starostlivo osušte.

Na zadnej strane vybraného bočného krytu je dole umiestnený rám filtra.

- Stlačte obe odistenia na bokoch rámu filtra a odoberte filter (obr. 39).
- Vyčistite filter čistiacim náradím.

 Poškodenia nevhodným čistením. Filter sa môže poškodiť a stratiť svoju účinnosť.

Nepoužívajte pri čistení filtra žiadne ostré alebo špicaté predmety.

- Rám filtra a bočný kryt v prípade potreby čistite mierne vlhkou utierkou a jemným umývacím prostriedkom.
- Starostlivo vysušte rám filtra a bočný kryt.
- Filter nasadte dole na suchý filtračný rám a zablokujte ho až po značné kliknutie (obr. 40).
- Presne nasadte suchý bočný kryt s rámom filtra dole v odpadovej nádobe na prach (obr. 41).
- Vyklopte úchyt odpadovej nádoby na prach smerom hore a takto vyklopený ho podržte.
- Pevne pritlačte bočný kryt.
- Nasadte odpadovú nádobu na prach opäť do vysávača (obr. 28).

Čas výmeny vzduchového filtra

Podľa modelu je sériovo nasadený jeden z nasledujúcich vzduchových filtrov:

- hygienický AirClean SF-HY 60 (tyrkysový)
Tento vzduchový filter vymeňte asi po jednom roku. Čas výmeny si môžete poznamenať na vzduchovom filtri.
- HEPA AirClean SF-HA 60 (biely)
Vymeňte tento vzduchový filter vždy vtedy, keď je červeno vyplnené indikačné pole vzduchového filtra timestrip®.
Indikačné pole je vyplnené asi po 50 hodinách prevádzky, čo pri priemernom používaní zodpovedá približne jednému roku. Môžete ešte ďalej vysávať. Uvedomte si ale, že sa tým zníži sací a filtračný výkon.

Výmena vzduchového filtra (obr. 42 + 43)

- Stlačte odistovacie tlačidlo na kryte priestoru pre vzduchový filter a zložte kryt (obr. 07).
- Ťahajte vyberacie pútko vzduchového filtra smerom hore a zložte vzduchový filter smerom dopredu (obr. 42).
- Nasadte navádzacie pomôcky, ktoré sú umiestnené na oboch stranách nového vzduchového filtra do vodítkov priestoru pre vzduchový filter (obr. 43).
- Posuňte vzduchový filter dozadu a smerom hore.
- Zatlačte vzduchový filter až do zreteľného zaklapnutia.
- Ak používate vzduchový filter HEPA Airclean, stlačte indikátor výmeny vzduchového filtra timestrip, (obr. 09).

Po asi 10 - 15 sekundách sa zobrazí na ľavom okraji zobrazovacieho poľa tenký červený prúžok (obr. 10).

- Nasadte presne kryt priestoru pre vzduchový filter v priestore dole a ztvorte kryt tak, aby zaklapla západka (obr. 11).

Výmena zberačov nití (obr. 44)

(nie je možné pri modeloch s podlahovou hubicou EcoTeQ Plus)

Zberače nití pri sacom vstupe podlahovej hubice sú vymeniteľné. Ak je vlas zberačov nití opotrebovaný, potom zberače vymeňte.

- Nadvihnite zberače nití zo štrbín na zasunutie napr. skrutkovačom s plochou čepeľou. Použite pritom napríklad skrutkovač s plochou čepeľou.
- Nahradte staré zberače nití novými.

Náhradné diely dostanete u Vášho špecializovaného predajcu Miele alebo u servisnej služby Miele.

Ošetrovanie

 Nebezpečenstvo úrazu sieťovým napätím.

Pri vypnutom vysávači je prítomné sieťové napätie.

Pred každým čistením vytiahnite zástrčku zo zásuvky.

Vysávač a príslušenstvo

 Nebezpečenstvo úrazu sieťovým napätím.

Vlhkosť vo vysávači znamená nebezpečenstvo úrazu elektrickým prúdom.

Vysávač nikdy neponárajte do vody.

Dodržiňte špeciálne pokyny pre čistenie jemného prachového filtra a filtračnej rohože (viď kapitola „Údržba“, odstavec „Čistenie jemného prachového filtra“).

Vysávač a všetky diely príslušenstva z umelej hmoty môžete ošetrovať bežným čistiacim prostriedkom na umelé hmoty.

 Poškodenie nevhodnými čistiacimi prostriedkami.

Všetky povrchy sú citlivé na poškrabanie. Všetky povrchy sa môžu zafarbiť alebo zmeniť, ak prídu do styku s nevhodnými čistiacimi prostriedkami.

Nepoužívajte drhnúce prostriedky, čistiace prostriedky na sklo alebo univerzálne čistiace prostriedky a prostriedky na ošetrovanie s obsahom oleja.

Čo robiť, keď ...

Väčšinu porúch a chýb, ku ktorým dochádza pri dennej prevádzke môžete sami odstrániť. V mnohých prípadoch môžete ušetriť čas a peniaze, pretože nemusíte volať servisnú službu.

Pod www.miele.com/service získate informácie ako môžete sami odstrániť poruchy.

Nasledujúce tabuľky vám majú pomôcť nájsť príčinu poruchy alebo chyby a odstrániť ich.



Nebezpečenstvo úrazu sieťovým napätím.

Pri vypnutom vysávači je prítomné sieťové napätie.

Pred každým odstraňovaním problému vyťahnite zástrčku zo zásuvky.

Problém	Príčina a odstránenie
Vysávač sa sám vypína.	<p>Obmedzovač teploty vypne vysávač, keď je príliš teplý. K poruche môže dôjsť ak sa sacie cesty upchajú vysávaným predmetom.</p> <ul style="list-style-type: none"> ■ Vypnite potom vysávač nášľapným tlačidlom zap./vyp ① a vyťahnite sieťovú zástrčku zo zásuvky. <p>Po odstránení príčiny a po odstavení vysávača na dobu asi 20-30 minút vysávač vychladne tak, že ho možno opäť zapnúť a používať.</p>
Čistiaci výkon je slabý.	<p>Odpadová nádoba na prach je plná.</p> <ul style="list-style-type: none"> ■ Vyprázdnite a vyčistite odpadovú nádobu na prach (viď kapitola „Údržba“, odstavec „Vyprázdnenie a čistenie odpadovej nádoby na prach“).
Čistiaci výkon klesá.	<p>Jemný prachový filter je znečistený.</p> <ul style="list-style-type: none"> ■ Vyčistite jemný prachový filter a filtračnú rohož (viď kapitola „Údržba“, odstavec „Čistenie jemného prachového filtra“). <p>Filtračný rám a prefilter je znečistený.</p> <ul style="list-style-type: none"> ■ Vyčistite filtračný rám/prefilter (viď kapitola „Údržba“ odstavec „Vyčistiť filtračný rám/prefilter“).

Servisná služba

Pod www.miele.com/service získate informácie ako môžete sami odstrániť poruchy a o Miele náhradných dieloch.

Kontakt pri poruchách

Pri poruchách, ktoré neviete sami odstrániť informujte Vášho špecializovaného predajcu Miele alebo servisnú službu Miele.

Kontaktné údaje servisnej služby Miele nájdete na konci tohto dokumentu.

Záruka

Záručná doba je 2 roky.

Ďalšie informácie nájdete na dodaných záručných podmienkach.

Príslušenstvo na dokúpenie

V prvom rade sa riadte pokynmi na čistenie a údržbu výrobcu Vašej podlahovej krytiny.

Odporúčame používať originálne príslušenstvo s logom Miele na obale. Len tak možno optimálne využiť sací výkon vysávača a dosiahnuť najlepší možný výsledok čistenia.

Uvedomte si prosím, že na poruchy a poškodenie vysávača, ktorých príčinou je použitie príslušenstva neoznačeného na obale Miele logom sa nevzťahuje záruka.

Zdroje pre príslušenstvo

Originálne Miele príslušenstvo dostanete v internetovom obchode Miele, u servisnej služby Miele, alebo u Vášho špecializovaného predajcu Miele.

Originálne Miele príslušenstvo rozpoznáte podľa Miele loga na obale.

Pod označením 3D4U ponúka Miele okrem iného zadarmo na stiahnutie príslušenstvo pre 3D tlačiareň (www.miele.sk).

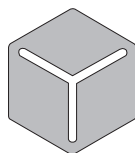

3 D 4 U

Jednotlivé modely sú už sériovo vybavené jednou alebo viacerými z nasledujúcich súčastí príslušenstva.

Podlahové hubice / kefy

Turbokefa TurboTeQ (STB 305-3)

Na odstraňovanie nití a vlasov z kobercov s krátkym vlasom.

Podlahová kefa AllFloor (SBD AF)

Plochá podlahová kefa na vysávanie pod veľmi plochým nábytkom. Je tiež tichý, ľahký a vyznačuje sa veľmi dobrým zberom hrubých nečistôt.

Podlahová kefa Parquet Twister s otočným kĺbom (SBB 300-3)

S prírodnými štetinami na vysávanie rovných tvrdých podlahových plôch a malých výklenkov.

Podlahová kefa Parquet Twister XL s otočným kĺbom (SBB 400-3)

S prírodnými štetinami na rýchle vysávanie veľkých rovných tvrdých podlahových plôch a malých výklenkov.

Ostatné príslušenstvo

Ručná turbokefa Turbo Mini (STB 101)

Na vysávanie a kefovanie čalúneného nábytku, matracov alebo autosedačiek.

Univerzálna kefa (SUB 20)

Na vysávanie prachu z kníh, regálov a pod.

Kefa na lamelové / výhrevné telesá (SHB 30)

Na vysávanie prachu z rebier výhrevných telies, úzkych regálov alebo škár.

Hubica na čistenie matracov (SMD 10)

Na pohodlné vysávanie matracov, čalúneného nábytku a jeho škár.

Hubica na vysávanie škár 300 mm (SFD 10)

Obzvlášť dlhá hubica na vysávanie záhybov, škár a rohov.

Hubica na vysávanie škár 560 mm (SFD 20)

Ohybná hubica na vysávanie škár na ťažko prístupných miestach.

Hubica na čalúnený nábytok XL (SPD 20)

Široká hubica na vysávanie čalúneného nábytku, matracov a vankúšov.

tr - İçindekiler

Güvenlik Talimatları ve Uyarılar	151
Çevre Korumaya Katkınız	157
Cihazın Tanıtımı	158
666/2013 (AB) sayılı Avrupa Birliği düzenlemesi ile ilgili açıklama	160
Şekil Referansları	160
Bağlantı	160
Birlikte teslim edilen aksesuarların kullanımı	162
Kullanım	162
Durdurma ve Saklama	163
Bakım	164
Toz haznesinin boşaltılması ve temizlenmesi	164
İnce toz filtresinin temizlenmesi	164
İnce toz filtresinin ve filtre süngerinin birleştirilmesi	165
Filtre çerçevesinin ve ön filtrenin temizlenmesi	165
Atık hava filtresi değişim zamanı	166
Atık hava filtrelerinin değiştirilmesi	166
İplik toplama bandının değiştirilmesi	167
Bakım	167
Ne yapmalı, eğer ... ?	168
Müşteri Hizmetleri	169
Garanti	169
Sonradan satın alınabilen aksesuarlar	169

Bu elektrikli süpürge öngörülen güvenlik şartlarına uygundur. Uygunsuz kullanım bedensel yaralanmalara ve mal zararına sebep olabilir.

Elektrikli süpürgeyi ilk kez kullanmadan önce kullanım kılavuzunu okuyunuz. Kullanım kılavuzu elektrikli süpürge için güvenlik, kullanım ve bakımına ilişkin önemli bilgiler vermektedir. Bu bilgiler sayesinde kendinizi ve başkalarını korur ve oluşabilecek zararların önüne geçersiniz.

IEC 60335-1 standardı uyarınca Miele, “Bağlantı” bölümünün ve güvenlik talimatları ve uyarılarının mutlaka okunması ve bunlara uyulması gerektiğine önemle dikkat çeker.

Miele bu talimatlara uyulmamasından kaynaklanan zararlardan sorumlu tutulamaz.

Kullanım kılavuzunu saklayınız ve cihazın sizden sonraki sahibine veriniz.

Elektrikli süpürgeyi her kullanımdan sonra, her aksesuar değişiminden önce ve her bir bakım, temizlik, arıza giderme işleminden önce kapatınız. Elektrik fişini prizden çekiniz.

Kullanım Kuralları

- ▶ Bu elektrikli süpürge evde ve ev benzeri ortamlarda kullanılmak üzere tasarlanmıştır. Bu elektrikli süpürge inşaatlarda kullanıma uygun değildir.
- ▶ Bu elektrikli süpürge dış alanlarda kullanılmak üzere tasarlanmamıştır.
- ▶ Bu elektrikli süpürge günlük kullanımda halıların, halı kaplı ve dayanıklı sert zeminlerin temizliği için uygundur.
- ▶ Bu elektrikli süpürge deniz seviyesinden en fazla 4000 m yükseklikte kullanılabilir.
- ▶ Elektrikli süpürgeyi sadece kuru maddeleri çekmek için kullanınız. İnsanlar veya hayvanlar üzerinde kullanılmamalıdır. Diğer kullanım türlerine, modifikasyonlara ve değişikliklere izin verilmez.
- ▶ Fiziksel, algısal veya ruhsal kapasiteleri ya da tecrübesizlikleri veya bilgisizlikleri dolayısıyla elektrikli süpürgeyi güvenli bir şekilde kullanamayacak (çocuklar dahil) kişiler bu elektrikli süpürgeyi bir sorumlunun gözetimi veya talimatları olmaksızın kullanmamalıdır.

Evdeki Çocuklar

- ▶ Boğulma tehlikesi! Çocuklar ambalaj malzemeleri (örn. folyo gibi) ile oynarken başlarına geçirebilir ve boğulabilirler. Ambalaj malzemelerini çocuklardan uzak tutunuz.
- ▶ 8 yaşından küçük çocuklar sürekli gözetim altında olmadıkları müddetçe elektrikli süpürge den uzak tutulmalıdır.
- ▶ Çocuklar ancak 8 yaşından itibaren ve sadece güvenli bir şekilde kullanabilmeleri için gerekli bilgiler kendilerine verildikten sonra elektrikli süpürgeyi gözetimsiz olarak kullanabilirler. Çocukların hatalı bir kullanımın olası tehlikelerini tanıyabilmeleri ve anlayabilmeleri gerekir.
- ▶ Çocuklar yanlarında bir yetişkin olmadan elektrikli süpürgeyi temizleyemez veya bakımını yapamazlar.
- ▶ Elektrikli süpürge nin çevresindeki çocuklara çok dikkat ediniz. Çocukların süpürge ile oynamasına asla izin vermeyiniz.

Teknik Güvenlik

► Elektrikli süpürgeyi ve tüm aksesuar parçalarını kullanmadan önce, gözle görülür hasarlara yönelik olarak kontrol ediniz. Hasarlı elektrikli süpürgeyi ve hasarlı aksesuarları çalıştırmayınız.

► Elektrikli süpürge için tip etiketindeki bağlantı değerlerini (frekans ve gerilim) elektrik şebekesi verileri ile karşılaştırınız. Bu verilerin mutlaka birbirleriyle uyum sağlaması gerekir. Elektrikli süpürge, değişiklik yapılmaksızın 50 Hz veya 60 Hz için uygundur.

► Priz, 16 A veya 10 A'lık bir sigorta ile emniyet altına alınmış olmalıdır.

► Bağımsız veya şebeke senkronizasyonu olmayan bir enerji besleme sisteminde (örneğin mikro şebekeler, yedekleme sistemleri) kesintili veya kesintisiz işletim mümkündür. Bu türden bir işletim için enerji besleme sisteminin, EN 50160 standardındaki tüm şebeke bağlantı noktalarında gerilim karakteristiklerinin içinde kalan sınırları ve benzeri gereklilikleri kapsamalıdır.

Ev tesisatında ve bu Miele ürününde öngörülen koruyucu tedbirler, fonksiyon ve çalışma şekli bakımından mikro şebeke işletiminde veya şebeke senkronizasyonu olmayan işletimde de sağlanmalı veya tesisatta eşdeğer tedbirler uygulanmalıdır.

► Süpürge için güç kablosunu süpürgeyi bir yerden bir yere çekmek için kullanmayınız ve prizden çıkarmak istediğinizde kablodan tutmayınız, fişi tutarak prizden çıkartınız. Güç kablosunu zarar görmemesi için keskin köşelerden ve kapı altlarından çekmeyiniz. Süpürgeyi güç kablosu üzerinden çok sık geçirmemeye dikkat ediniz. Güç kablosu, fiş ve priz zarar görebilir ve güvenliğinizi tehlikeye sokabilir.

- ▶ Güç kablosu hasar gördüyse, elektrikli süpürgeyi kullanmayınız. Hasar görmüş bir güç kablosu sadece kablo makarası ile birlikte bir bütün olarak değiştirilmelidir. Güvenlik sebebiyle değiştirme işlemi sadece Miele tarafından yetkilendirilmiş uzman bir teknisyen veya Miele yetkili servisi tarafından gerçekleştirilmelidir.
- ▶ Elektrikli süpürgeğin garanti süresi içindeki tamiri ancak Miele tarafından eğitilmiş yetkili teknik servisler tarafından yapılabilir, aksi halde bir sonraki arızada garanti hakkı ortadan kalkacaktır.
- ▶ Tamirler sadece Miele yetkili servisi tarafından gerçekleştirilmelidir. Yanlış tamirler sonucunda cihazı kullanan kişi için ciddi tehlikeler ortaya çıkabilir.
- ▶ Miele sadece orijinal yedek parçaların güvenlik şartlarını sağladığını garanti eder. Arızalı bileşenler sadece orijinal yedek parçalar ile değiştirilmelidir.
- ▶ Ambalaj, elektrikli süpürgeyi nakliye hasarlarına karşı korur. Ambalajın nakliye amacıyla muhafaza edilmesini tavsiye ederiz.

Doğru Kullanım

- ▶ Elektrikli süpürgeyi toz haznesi, filtre süngerli ince toz filtresi, filtre çerçevesi, ön filtresi, toz haznesi contası ve atık hava filtresi olmadan kullanmayınız.
- ▶ İster kor halinde olsun ister sönmüş görünüyor olsun, yanmış veya halen kor halinde olan, sigara, kül veya kömür gibi şeyleri elektrikli süpürge ile çekmeyiniz.
- ▶ Elektrik süpürgeyi herhangi bir su, sıvı ya da nemli kirden çekmek için kullanmayınız. Yeni silinmiş veya şampuanla yıkanmış halıları ve kilimleri elektrikli süpürge ile almadan önce tamamen kurummasını bekleyiniz.
- ▶ Yazıcılar ve fotokopi makinelerinde kullanılan toner tozlarını elektrik süpürgeyle çekmeyiniz, bunların elektrik iletkenliği vardır.

tr - Güvenlik Talimatları ve Uyarılar

- ▶ Yanıcı ve patlayıcı sıvıları veya gazları elektrikli süpürge ile çekmeyiniz ve bu tür maddelerin depolandığı yerleri elektrikli süpürgeyle temizlemeyiniz.
- ▶ Hava çekiş ucunun başınızın yakınlarına gelmesini önleyiniz.

Temizlik

- ▶ Elektrikli süpürgeyi ve aksesuarları asla suya sokmayınız.
- ▶ Elektrikli süpürgeyi ve aksesuarları sadece kuru veya hafif nemli bir bezle ve yumuşak deterjan ile temizleyiniz.

İnce toz filtresi istisnası:

Aşırı kirlenme durumunda ince toz filtresinin pliseli tarafını ve filtre süngerini akıcı soğuk su altında temizleyebilirsiniz. Deterjan veya bulaşık fırçası kullanmayınız. Keskin kenarlı veya sivri uçlu nesnelere kullanmayınız. Temizlik işlemi tamamlandıktan sonra ince toz filtresini pliseli tarafı yukarıda olacak şekilde ve filtre süngerini en az 24 saat kurumaya bırakınız. Bunun için havalandırması iyi bir yer seçiniz.

Aksesuarlar

- ▶ Boru takmadan sadece tutacak ile yapılan temizlikte tutacağın zarar görmemesine dikkat ediniz.
- ▶ Sadece ambalajında Miele logosu olan aksesuar parçalarını kullanınız. Üretici sadece bu aksesuarlar için güvenliği garanti edebilir.

Satış ambalajının imha edilmesi

Ambalaj cihazı nakliye hasarlarına karşı korur. Ambalaj malzemeleri imha işlemine yönelik olarak çevre dostu malzemelerden seçilmiştir ve geri dönüştürülmesi mümkündür.

Ambalajın malzeme döngüsüne geri kazandırılması hammadde tasarrufu sağlar ve atık oluşumunu azaltır. İmha edilmesi için ambalajı ikili sistemlere (örneğin sarı çöp torbası/sarı çöp konteyneri) dahil edin.

Toz Torbası ve Filtrenin Atılması

Toz torbası ve filtre çevreye zarar veremeyen malzemeden üretilmiştir. Filtreyi evdeki çöpe atabilirsiniz. İçinde normal çöp için tehlikeli madde bulunmaması şartıyla toz torbalarını da aynı şekilde çöpe atabilirsiniz.

Eski Cihazın Elden Çıkarılması

Elektrikli ve elektronik cihazlar birçok değerli materyal içerir. Bu tür cihazlar aynı zamanda işleyişleri ve güvenlikleri için gerekli belli maddeler, karışımlar ve bileşenler de içerir. Bunlar evsel atıklar içinde ve uygunsuz işlem görmeleri halinde insan sağlığına ve çevreye zarar verebilirler. Eski cihazınızı bu sebeple hiçbir suretle evsel atıklarla birlikte atmayınız.



Bunun yerine varsa belediyeler, bayiler veya Miele'de bulunan elektrikli ve elektronik cihazların teslimi ve değerlendirilmesine yönelik resmi toplama ve geri alma merkezlerinden yararlanınız. Elden çıkarılacak eski cihaz üzerindeki olası kişisel verilerin silinmesinden yasalar uyarınca siz sorumlusunuz. Lütfen eski cihazın evden çıkarılıncaya kadar çocukların erişemeyeceği güvenli bir yerde muhafaza edilmesini sağlayınız.

tr - Cihazın Tanıtımı

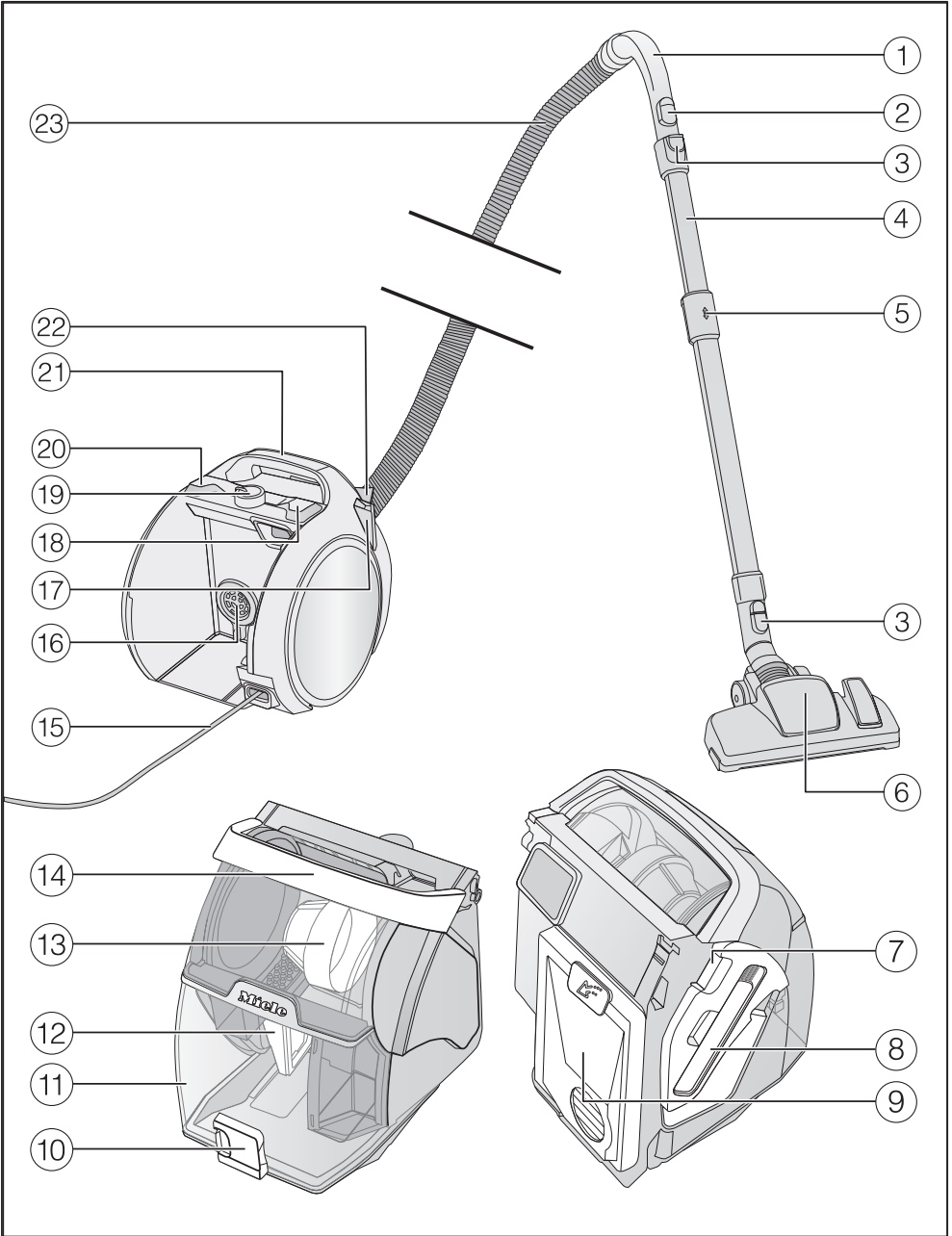

- ① Tutacak*
- ② Hava ayar sürgüsü
- ③ Kilit açma düğmeleri
- ④ Comfort teleskopik boru
- ⑤ Comfort teleskopik boru kilit açma düğmesi
- ⑥ Zemin başlığı*
- ⑦ Yan kapak kilit açma mekanizması (filtre süngerlerine ve ön filtreye erişim için)
- ⑧ Temizlik aleti
- ⑨ Filtre süngerli ince toz filtresi
- ⑩ Toz haznesi kilit açma düğmesi
- ⑪ Toz haznesi
- ⑫ Filtre çerçevesi
- ⑬ Ön filtre
- ⑭ Toz haznesinin taşıma sapı
- ⑮ Güç kablosu
- ⑯ Toz haznesi contası
- ⑰ Park sistemi
- ⑱ Kablo sarma düğmesi
- ⑲ Çekim gücü düğmesi
- ⑳ Ayak basmalı Açma/Kapama düğmesi
- ㉑ Elektrikli süpürge nin taşıma sapı
- ㉒ Atık hava filtresi bölmesi kapağı
- ㉓ Çekiş hortumu

* Bu donanım özelliklerinin tasarımı modele bağlı olarak farklı olabilir veya bu özellikler bulunmayabilir.

666/2013 (AB) sayılı Avrupa Birliği düzenlemesi ile ilgili açıklama

Bu elektrikli süpürge ev tipi bir elektrikli süpürge'dir ve yukarıda belirtilen düzenleme uyarınca üniversal elektrikli süpürge olarak sınıflandırılmıştır.

Bu kullanım kılavuzu ve diğer veriler, elektrikli süpürge'nin Miele'nin www.miele.com.tr adresinden indirilebilir.

Düzenleme uyarınca belirlenen yıllık tüketim, 50 temizleme işlemi esas alan gösterge niteliğindeki yıllık enerji tüketimini (kWh/yıl) vermektedir. Gerçek enerji tüketimi elektrikli süpürge'nin nasıl kullanıldığına bağlıdır.

Yukarıda bahsi geçen düzenlemede belirtilen, gerçekleştirilmesi gerekli tüm testler ve hesaplar, aşağıdaki geçerli uyumlaştırılmış standartlara göre ve Avrupa Komisyonu tarafından yönetmeliklere ilişkin olarak yayınlanmış olan Eylül 2014 tarihli direktifler dikkate alınarak gerçekleştirilmiştir:

a) EN 60312-1 Ev ve benzeri yerlerde kullanılan elektrik süpürgeleri – Bölüm 1: Vakumlu temizleyiciler – Performans ölçme yöntemleri

b) EN 60704-2-1 Akustik gürültü-Ev ve benzeri yerlerde kullanılan cihazlar tarafından havada yayılan gürültünün belirlenmesi için deney kuralları Bölüm 2-1: Elektrik süpürgeleri için özel kurallar

c) EN 60335-2-2 Güvenlik kuralları – Ev ve benzeri yerlerde kullanılan elektrikli cihazlar için – Bölüm 2-2: Vakumlu temizleyiciler ve su emmeli temizleme cihazları için özel kurallar

Elektrikli süpürge ile birlikte verilen zemin başlıkları ve aksesuarların hepsi düzenlemede açıklanan, halı ve sert zeminlerin yoğun temizliğinde kullanıma yöne-

lik değildir. Değerlerin belirlenmesinde aşağıdaki zemin başlıkları ve ayarlar kullanılmıştır:

Halı ve sert zemin üzerinde enerji tüketimleri ve temizlik sınıflarının yanı sıra halı üzerinde gürültü değeri için iki konumlu zemin başlığı fırçalar içeri çekilmiş olarak kullanılmıştır (☒ pedalına basınız).

Düzenleme uyarınca belirlenmiş veriler, sadece farklı zeminler üzerinde burada verilmiş olan zemin başlığı kombinasyonları ve ayarlarına ilişkindir.

Şekil Referansları

Bölmelerde belirtilen şekilleri bu kullanım kılavuzunun sonunda bulabilirsiniz.

Bağlantı

Çekiş hortumunun takılması (Şekil 01 + 02)

- Hortum bağlantı ucunu elektrikli süpürge'nin çekiş ağzına belirgin bir şekilde yerine oturuncaya kadar sokunuz. Bunun için her iki parçadaki kılavuz çizgileri aynı hizaya getiriniz.
- Parçaları birbirinden ayırmak istediğinizde çekiş ağzının yanındaki kilit açma düğmelerine basınız ve çekiş hortumunu çekerek çekiş ağzından çıkarınız.

Hortum ve Tutacağın Birleştirilmesi (Şekil 03)

- Hortumun diğer bağlantı ucunu yerine oturuncaya kadar tutacağın içine sokunuz.

Tutacak ve çekiş borusunun birleştirilmesi (Şekil 04)

- Tutacağı, yerine belirgin bir şekilde oturana kadar çekiş borusuna sokunuz. Bunun için her iki parçadaki kılavuz yardımcıları aynı hizaya getiriniz.
- Parçaları birbirinden ayırmak istediğinizde kilit açma düğmesine basınız ve tutacağı hafifçe çevirerek çekiş borusundan çıkartınız.

Teleskopik boruyu ve iki konumlu zemin başlığını birleştirme (Şekil 05)

- Teleskopik boruyu sola ve sağa çevirerek zemin başlığına, yerine belirgin bir şekilde oturana dek sokunuz.
- Parçaları birbirinden ayırmak istediğinizde serbest bırakma düğmesine basınız ve teleskopik boruyu hafifçe çevirip çekerek zemin başlığından çıkarınız.

HEPA AirClean atık hava filtresinde bulunan TimeStrip® atık hava filtresi değiştirme göstergesinin etkinleştirilmesi (Şekil 06–11)

Modele bağlı olarak aşağıdaki atık hava filtrelerinden biri standart olarak takılıdır:

- Hijyen AirClean SF-HY 60 (turkuaz)
- HEPA AirClean SF-HA 60 (beyaz)

Elektrikli süpürge HEPA AirClean atık hava filtresi ile donatılmışsa, TimeStrip® atık hava filtresi değiştirme göstergesini etkinleştirmelisiniz.

HEPA AirClean atık hava filtresi donanımın mevcut olduğunu, atık hava bölümünün yan tarafında asılı işaret bandından anlaşılmaktadır (Şekil 06).

- Atık hava bölümünün kapağındaki kilit açma düğmesine basınız ve kapağı çıkarınız (Şekil 07).

- HEPA AirClean atık hava filtresindeki işaret bandını çıkarınız (Şekil 08).

- HEPA AirClean atık hava filtresinin TimeStrip® atık hava filtresi değiştirme göstergesine basınız (Şekil 09).

Yaklaşık 10–15 saniye sonra gösterge alanının sol kenarında ince kırmızı bir çizgi (Şekil 10) görünür.

- Atık hava filtresi bölümünün kapağını, alt tarafta atık hava filtresi bölümüne yerine tam oturacak şekilde yerleştiriniz ve kapağı kilit mekanizması kilitlenene kadar kapatınız (Şekil 11).

Hava filtresi değiştirme göstergesi timestrip® fonksiyonu

Atık hava filtresi değiştirme göstergesi timestrip® atık hava filtresinin kullanım süresini gösterir. 50 saat kullanımından sonra gösterge alanı tamamen kırmızı olur (Şekil 12). 50 saat yaklaşık olarak bir yıllık ortalama kullanıma karşı gelir.

Birlikte teslim edilen aksesuarların kullanımı (Şekil 13 + 14)

- ① **Toz fırçası**
Süpürgeliklerin ve süslemeli, oymalı veya bilhassa narin eşyaların tozunun alınması için.
Fırça döner başlıdır ve bu sayede en uygun konuma döndürülebilir.
 - ② **Döşeme ucu**
Mobilya döşemelerini, minderleri, şilteleri, yastıkları, perdeleri vb. temizlemek için.
 - ③ **Dar aralık ucu**
Kıvrımların, aralıkların ve köşelerin süpürülmesi için.
 - ④ **Üç aksesuar parçalık aksesuar askısı**
Aksesuarların yerleri, aksesuar askısındaki sembollerle gösterilmiştir.
- Gerektiğinde aksesuar askısını, yerine oturana kadar tutacaktaki bağlantı ucuna sokunuz (Şekil 14).

Kullanım

Teleskopik borunun ayarlanması (Şekil 15)

Teleskopik boru, süpürme işlemi için çekip uzatarak en rahat uzunluğa ayarlayabileceğiniz, birbirinin içine geçirilmiş 2 adet boru parçasından oluşur.

- Kilit açma mekanizmasını kavrayınız ve teleskopik boruyu istenen uzunluğa ayarlayınız.

İki konumlu zemin başlığının ayarı (Şekil 16 + 17)

Elektrikli süpürgezinizin modeline bağlı olarak elektrik süpürgezinizi aşağıdaki resimde gösterilen bir zemin başlığı ile donatılmıştır.

Bu elektrikli süpürge halıların, halı kaplı zeminlerin ve hassas olmayan sert zeminlerin günlük temizliğine uygundur.

Miele zemin bakımı ürün yelpazesi diğer yer döşemeleri veya özel uygulamalar için uygun zemin başlıkları, fırçaları veya eklentileri sunar (bkz. “Sonradan satın alınabilen aksesuarlar” bölümü).

Öncelikle zemin döşemesi üreticisinin temizlik ve bakım talimatlarını dikkate alınız.

Hassas olmayan düz ve sert zeminleri ve derzli zeminleri fırçaları dışarı çıkartarak süpürünüz:

- Ayağınızla  düğmesine basınız.

Halıları ve halı kaplı zeminleri fırça içeri çekilmiş olarak süpürünüz:

- Ayağınızla  düğmesine basınız.

Konumu değiştirilebilir zemin başlığını itmek için uyguladığınız kuvvet size çok yüksek gelirse, çekiş gücünü zemin başlığı kolayca itilebilecek şekilde ayarlayabilirsiniz (bkz. “Kullanım” – “Çekiş gücü seçimi” bölümü).

İki konumlu zemin başlığı (Şekil 18)

İki konumlu zemin başlığı merdiven basamaklarının süpürülmesine de uygundur.

 Aşağı düşen elektrikli süpürge nedeniyle yaralanma tehlikesi.
Merdivenden aşağı düşen elektrik süpürgesi sizi yaralayabilir.
Merdivenleri her zaman aşağıdan yukarı doğru temizleyiniz.

Güç kablosunun dışarı çekilmesi (Şekil 19)

- Güç kablosunu istediğiniz uzunluğa kadar dışarı çekiniz.

- Elektrik fişini prize takınız.



Aşırı ısınma sonucu hasar. Güç kablosu, uzun süreli kullanımda aşırı ısınabilir. 30 dakikayı aşan kullanım süresinde güç kablosunu tamamen dışarı çekiniz.

Güç kablosunun geri sarılması (Şekil 20)

- Elektrik fişini prizden çekiniz.
- Otomatik kablo sarma düğmesine ayağınızla basınız – bağlantı kablosu otomatik olarak makaraya sarılır.

Cihazın gücünün açılması ve kapatılması (Şekil 21)

- Ayağınızla Açma/Kapama ① düğmesine basınız.

Süpürme sırasında

- Süpürme sırasında elektrikli süpürgeyi bir kızak gibi arkanızdan çekiniz.

Çekiş gücü seçimi

Temizlik sırasında elektrikli süpürgeyi çekiş gücünü çekiş durumuna göre ayarlayabilirsiniz. Çekiş gücü düşürüldüğünde zemin başlığını itmek için gerekli kuvvet de azalır.

Elektrikli süpürgeyi üzerinde güç kademelerini gösteren semboller bulunur. Bu semboller size hangi çekiş gücünün nerede kullanılacağını örnek vererek gösterir.



Perdeler, kumaşlar



Değerli halılar, küçük halılar ve yol-luklar



Halılar ve bukle halı kaplı zeminler



Sert zeminler, çok fazla kirlenmiş halılar ve halı kaplı zeminler (aynı zamanda döşeme ve şiltelerin döşeme ucuyla temizlenmesi içindir)

Konumu değiştirilebilir zemin başlığı kullanıyorsanız ve uyguladığınız itme kuvveti size çok yüksek geliyorsa, çekim gücünü zemin başlığı kolayca itilebilir hale gelene kadar azaltınız.

- Çekim gücü düğmesini, yerine oturana kadar istediğiniz güç kademesine (Şekil 22) çeviriniz.

Hava ayar sürgüsünün açılması (Şekil 23)

Çekim gücünü örneğin tekstil zemin döşemelerinin vakumlanarak çekilmesini önlemek üzere kısa süreliğine azaltabilirsiniz.

- Tutacaktaki hava ayar sürgüsünü sadece zemin başlığı rahat hareket ettirebilir hale gelecek kadar açınız.

Bu şekilde kullanılan zemin başlığına uygulanan itme kuvveti azalır.

Durdurma ve Saklama



Şebeke gerilimi sonucu elektrik çarpması tehlikesi.

Gücü kapalı elektrikli süpürgeye şebeke gerilimi bulunur.

Elektrikli süpürgeyi kullandıktan sonra elektrik fişini prizden çekiniz.

Park sistemi (Şekil 24)

- Teleskopik borunun parçalarını tamamen iç içe geçiriniz.
- Çekiş parçasının park tırnağını yukarıdan park sistemine geçiriniz.

Taşıma sırasında elektrikli süpürgeyi toz haznesinin taşıma sapından tutarak kaldırmayınız.

Her zaman elektrikli süpürgeyi taşıma sapını kullanınız.

Bakım

⚠ Şebeke gerilimi sonucu elektrik çarpması tehlikesi.

Gücü kapalı elektrikli süpürgeye şebeke gerilimi bulunur.

Her bakım öncesi elektrik fişini prizden çekiniz.

Ambalajında Miele logosuna sahip aksesuarları kullanmanızı tavsiye ederiz. Böylece elektrikli süpürgeyi çekiş gücünden en iyi şekilde yararlandığından ve olası en iyi temizlik sonucuna ulaşabileceğinden emin olabilirsiniz.

Ambalajında Miele logosuna sahip olmayan aksesuarların kullanımından kaynaklanan arıza ve zararların elektrikli süpürgeyi garanti kapsamında olmadığını unutmayınız.

Toz haznesinin boşaltılması ve temizlenmesi (Şekil 25–28)

- Toz haznesini en geç, toz haznesinin içindeki toz seviyesi **max** işaretine ulaştığında boşaltınız (Şekil 25).
- Toz haznesinin kilidini, tutacağı yukarı doğru kaldırarak açınız (Şekil 26).
- Toz haznesini çıkarınız.

Evsel atıklar arasında bulunması yasak kirler içermediği müddetçe, haznenin içeriğini evdeki çöpe atabilirsiniz.

- Toz haznesini mümkün olduğunca az toz kalkacak yükseklikte, bir çöp kutusunun üstünde tutunuz.
- Alt tarafta toz haznesinin kilit açma düğmesine basınız (Şekil 27).

Kapak açılır ve toz dışarı dökülür.

- Gerektiğinde toz haznesini hafif nemli bezle ve hafif deterjan ile temizleyiniz.
- Toz haznesini itinalı bir şekilde kurutunuz.
- Kapağı belirgin bir şekilde kenetlenecek şekilde kapatınız.
- Kuru toz haznesini, yukarı doğru açılmış tutacağı eğik olacak şekilde yukarıdan elektrikli süpürgeye yerletiriniz (Şekil 28).
- Toz haznesini, tutacağı aşağı doğru bastırarak kilitleyiniz.

İnce toz filtresinin temizlenmesi (Şekil 29–36)

Toz haznesinin arka yüzünde, ayrıca bir filtre süngeri ile donatılmış ince toz filtresi yer almaktadır.

Her iki filtreyi, en geç çekim gücü azalmaya başladığı zaman olmak üzere gerektiğinde temizleyiniz. Her iki filtreyi ayda bir defa ıslak bir şekilde temizleyiniz ve 24 saatlik kuruma süresi planlayınız.

- Toz haznesini çıkarınız (Şekil 26).

Toz haznesinin arka yüzünde ince toz filtresi yer almaktadır.

- İnce toz filtresini ok sembolü yönünde çıkarınız (Şekil 29).
- İnce toz filtresindeki filtre süngeri çıkarınız (Şekil 30).

- Her iki filtreyi bir çöp kutusunun üstünde dikkatli bir şekilde vurarak temizleyiniz.
- Toz haznesinin yan kapağındaki temizlik aletini alınız (Şekil 31).
- İnce toz filtresinin pliseli tarafını temizlik aletindeki uzun fırçayla temizleyiniz (Şekil 32).

⚠ Hatalı temizlik sonucu hasar.

İnce toz filtresi ve filtre süngeri zarar görebilir. Her iki filtre etkilerini yitirebilir.

İnce toz filtresini ve filtre süngeri temizlemek için keskin kenarlı veya sivri uçlu nesnelere kullanmayınız.

İnce toz filtresinin pliseli tarafını ve filtre süngeri ayda bir defa ıslak bir şekilde temizleyiniz.

- İnce toz filtresinin pliseli tarafını akıcı soğuk suyun altında temizleyiniz (Şekil 33).
- Filtre süngeri akıcı soğuk suyun altında temizleyiniz (Şekil 34).

⚠ Hatalı temizlik sonucu hasar.

İnce toz filtresi ve filtre süngeri zarar görebilir. Her iki filtre etkilerini yitirebilir.

İnce toz filtresinin pliseli tarafını ve filtre süngeri ıslak bir şekilde temizlemek için deterjan ve yıkama fırçası kullanmayın. Temizlik işlemi tamamlandıktan sonra ince toz filtresini pliseli tarafı yukarıda olacak şekilde en az 24 saat kurumaya bırakınız. Bunun için havalandırması iyi bir yer seçiniz. Filtre süngeri de en az 24 saat kurumaya bırakınız.

İnce toz filtresinin ve filtre süngeri birleştirilmesi

- Kuru filtre süngeri kuru ince toz filtresine, filtre süngeri yumuşak tarafı yukarı bakacak ve çıkarma halkası görünür olacak şekilde yerleştiriniz (Şekil 35).
- İnce toz filtresini doğru konumlandırarak toz haznesine yerleştiriniz (Şekil 36).
- İnce toz filtresini iyice bastırınız.

İnce toz filtresini, mümkün en iyi temizlik sonucu elde etmek için yaklaşık 3 yıl sonra değiştiriniz.

- Toz haznesini tekrar elektrikli süpürgeye yerleştiriniz (Şekil 28).

Filtre çerçevesinin ve ön filtrenin temizlenmesi (Şekil 37–41)

Toz haznesinin yan kapağının arka yüzünde çıkarılabilir bir filtre çerçevesi yer almaktadır.

Arka kapağın arkasında bir ön filtre yer almaktadır.

Gerektiğinde her iki parçayı temizleyiniz.

- Toz haznesini çıkarınız (Şekil 26).
- Toz haznesi tutacağı yukarı doğru açınız ve bu konumda tutunuz (Şekil 37).
- Yan kapaktaki kilit açma mekanizmasına basınız. Çıkarma işlemi kolaylaştırmak için diğer tarafta bir boşluk yer almaktadır.
- Yan kapağı çıkarınız.

Yan kapak çıkarıldıktan sonra ön filtrenin iç bölmesine erişilebilir.

- Ön filtreyi ve iç bölmenin yan duvarlarını bir temizlik aleti ile temizleyiniz (Şekil 38).

⚠ Hatalı temizlik sonucu hasar.

Ön filtre zarar görüp işlevini yitirebilir. Ön filtreyi temizlemek için için keskin kenarlı veya sivri uçlu nesnelere kullanmayınız.

- Gerektiğinde iç bölmenin yan duvarlarını hafif nemli bezle ve hafif deterjan ile temizleyiniz.
- İç bölmenin yan duvarlarını iyice kurulayınız.

Dışarı çıkarılan yan kapağın arka yüzü üzerinde alt tarafta bir filtre çerçevesi yer almaktadır.

- Filtre çerçevesinin yan taraflarındaki her iki kilit açma mekanizmasına basınız ve filtreyi çıkarınız (Şekil 39).
- Temizlik aleti ile filtreyi temizleyiniz.

⚠ Hatalı temizlik sonucu hasar.

Filtre zarar görüp işlevini yitirebilir. Filtreyi temizlemek için için keskin kenarlı veya sivri uçlu nesnelere kullanmayınız.

- Gerektiğinde filtre çerçevesini ve yan kapağı hafif nemli bezle ve hafif deterjan ile temizleyiniz.
- Filtre çerçevesini ve yan kapağı itinayla kurulayınız.
- Filtreyi alt taraftaki kuru filtre çerçevesine yerleştiriniz ve filtreyi belirgin bir şekilde kenetlenen şekilde kilitleyiniz (Şekil 40).
- Filtre çerçevesi takılı kuru yan kapağı tam yerine oturacak şekilde toz haznesine yerleştiriniz (Şekil 41).
- Toz haznesi tutacağını yukarı doğru açınız ve bu konumda tutunuz.
- Yan kapağı iyice bastırınız.
- Toz haznesini tekrar elektrikli süpürgeye yerleştiriniz (Şekil 28).

Atık hava filtresi değişim zamanı

Modele bağlı olarak aşağıdaki atık hava filtrelerinden biri standart olarak takılıdır:

- Hijyen AirClean SF-HY 60 (turkuaz)
Bu atık hava filtresini yaklaşık bir sene geçtikten sonra değiştiriniz. Değiştirme tarihini atık hava filtresi üzerine not edebilirsiniz.
- HEPA AirClean SF-HA 60 (beyaz)
Bu atık hava filtresini, TimeStrip® atık hava filtresi değiştirme göstergesi tamamen kırmızı olduğunda değiştiriniz.
Gösterge alanı, bir yıllık ortalama kullanıma karşı gelen yaklaşık 50 çalışma saatinden sonra tamamen kırmızı olur. Bunun ardından elektrikli süpürgeyi kullanmaya devam edebilirsiniz. Ancak çekim ve filtre gücünün azalacağını unutmayınız.

Atık hava filtrelerinin değiştirilmesi (Şekil 42 + 43)

- Atık hava bölmesinin kapağındaki kilit açma düğmesine basınız ve kapağı çıkarınız (Şekil 07).
- Atık hava filtresinin çıkarma dilini yukarı doğru çekiniz ve atık hava filtresini öne hareket ettirerek çıkarınız (Şekil 42).
- Yeni atık hava filtresinin her iki tarafında bulunan kılavuz yardımcısını atık hava filtresi bölmesinin kılavuzlarına geçiriniz (Şekil 43).
- Atık hava filtresini arkaya ve yukarı doğru kaydırınız.
- Atık hava filtresini belirgin şekilde kenetlenene kadar bastırınız.
- HEPA AirClean atık hava filtesi kullandığınız takdirde, TimeStrip® atık hava filtresi değiştirme göstergesine basınız (Şekil 09).

Yaklaşık 10–15 saniye sonra gösterge alanının sol kenarında ince kırmızı bir çizgi (Şekil 10) görünür.

- Atık hava filtresi bölmesinin kapağını, alt tarafta atık hava filtresi bölmesine yerine tam oturacak şekilde yerleştiriniz ve kapağı kilit mekanizması kilitlenene kadar kapatınız (Şekil 11).

İplik toplama bandının değiştirilmesi (Şekil 44)

(EcoTeQ Plus zemin başlıklı modellerde mümkün değildir)

Zemin başlığının çekiş ağzındaki iplik toplama bantları değiştirilebilir. Bandı yıprandığında yenisiyle değiştiriniz.

- İplik toplama bandını örneğin bir düz tornavida yardımıyla takılı olduğu yerden kanıtarak çıkartınız. Bunun için örneğin bir düz tornavida kullanınız.
- İplik toplama bandını yenisi ile değiştiriniz.

Yedek parçaları Miele bayilerinden veya Miele yetkili servisinden edebilirsiniz.

Bakım

⚠ Şebeke gerilimi sonucu elektrik çarpması tehlikesi.
Gücü kapalı elektrikli süpürge de şebeke gerilimi bulunur.
Temizlik öncesi elektrik fişini prizden çekiniz.

Elektrikli süpürge ve aksesuarlar

⚠ Şebeke gerilimi sonucu elektrik çarpması tehlikesi.
Elektrikli süpürge nin içine nem girmesi elektrik çarpması tehlikesini barındırır.
Elektrikli süpürgeyi asla suya sokmayınız.

İnce toz filtresi ve filtre süngeri ile ilgili özel temizlik talimatlarını dikkate alınız (bkz. “Bakım” – “İnce toz filtresinin temizlenmesi” bölümü).

Elektrikli süpürgeyi ve tüm plastik aksesuarlarını normal bir plastik temizleme maddesi ile temizleyiniz.

⚠ Uygun olmayan temizlik maddeleri sonucu hasar.
Tüm yüzeyler, çizilmeye karşı hassastır. Uygun olmayan temizlik maddeleri ile temas eden tüm yüzeyler değişime uğrayabilir veya renk değiştirebilir.
Aşındırıcı maddeler, cam temizlik maddeleri veya çok amaçlı temizlik maddeleri ve yağ içeren bakım ürünleri kullanmayınız.

Ne yapmalı, eğer ... ?

Günlük kullanım sırasında ortaya çıkabilecek arıza ve hataların çoğunu kendiniz giderebilirsiniz. Çoğu durumda yetkili servisi çağırmak zorunda kalmayacağınızdan zaman ve masraftan tasarruf edersiniz.

www.miele.com/service adresinde, arızaların kullanıcı tarafından giderilmesine ilişkin bilgiler sunulmaktadır.

Aşağıdaki tablolar size arıza ve hataları bulmakta ve gidermekte yardımcı olacaktır.



Şebeke gerilimi sonucu elektrik çarpması tehlikesi.

Gücü kapalı elektrikli süpürge de şebeke gerilimi bulunur.

Her sorun giderme işlemi öncesi elektrik fişini prizden çekiniz.

Problem	Sebebe ve Çözüm
Elektrikli süpürge çalışırken kendiliğinden kapanırsa?	<p>Elektrikli süpürge çok ısındığında bir sıcaklık sınırlayıcı tarafından kapatılır. Bu arıza, çekiş kanalları çekilen nesnelere sonucu tıkanıldığında ortaya çıkabilir.</p> <p>■ Böyle bir durumda elektrikli süpürgeyi gücünü Açma / Kapama ① düğmesiyle kapatınız ve fişini prizden çekiniz.</p> <p>Arıza sebebi ortadan kaldırıldıktan ve süpürgeyi soğuması için yaklaşık 20 - 30 dakika bekledikten sonra elektrikli süpürgeyi tekrar açabilir ve kullanabilirsiniz.</p>
Temizleme performansı kötüdür.	<p>Toz haznesi doludur.</p> <p>■ Toz haznesini boşaltınız ve temizleyiniz (bkz. "Bakım" – "Toz haznesinin boşaltılması ve temizlenmesi" bölümü).</p>
Temizleme performansı düşüyor.	<p>İnce toz filtresi kirlenmiştir.</p> <p>■ İnce toz filtresini ve filtre süngerini temizleyiniz (bkz. "Bakım" – "İnce toz filtresinin temizlenmesi" bölümü).</p> <p>Filtre çerçevesi/ön filtre kirlenmiştir.</p> <p>■ Filtre çerçevesini/ön filtreyi temizleyiniz (bkz. "Bakım" – "Filtre çerçevesinin/ön filtrenin temizlenmesi" bölümü).</p>

Müşteri Hizmetleri

www.miele.com/service adresinde, arızaların kullanıcı tarafından giderilmesine ve Miele yedek parçalarına ilişkin bilgiler sunulmaktadır.

Arızalar için iletişim bilgisi

Kendi başınıza gideremediğiniz arızaları, Miele bayiinize veya Miele müşteri hizmetlerine bildiriniz.

Miele Müşteri Hizmetleri'nin iletişim bilgilerini bu dokümanın sonunda bulabilirsiniz.

Garanti

Garanti süresi 2 yıldır.

Bu konuda daha fazla bilgiyi cihazla birlikte verilen garanti şartları kitapçığından edinebilirsiniz.

Sonradan satın alınabilen aksesuarlar

Öncelikle zemin döşemesi üreticisinin temizlik ve bakım talimatlarını dikkate alınız.

Ambalajında Miele logosu bulunan orijinal aksesuarları kullanmanızı tavsiye ederiz. Böylece elektrikli süpürgeyi çekiş gücünden en iyi şekilde yararlandırdığınız ve olası en iyi temizlik sonucuna ulaşabileceğinizden emin olabilirsiniz.

Ambalajında Miele logosu bulunmayan aksesuarların kullanımından kaynaklanan arıza ve zararların elektrikli süpürgeyi garanti kapsamında olmadığını unutmayınız.

Aksesuar tedarikçileri

Orijinal Miele aksesuarlarını Miele Webshop sitesinden, Miele yetkili servisinden veya Miele bayiinizden alabilirsiniz.

Orijinal Miele aksesuarlarını ambalajı üzerindeki Miele logosundan tanıyabilirsiniz.

3D4U aracılığıyla Miele, ayrıca 3 boyutlu yazıcı için indirilebilecek ücretsiz aksesuarlar sunmaktadır (www.miele.tr, Bayi/Servis, Yedek Parçalar & Aksesuarlar).

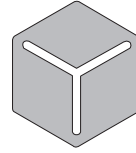

3 D 4 U

Bazı modeller standart olarak aşağıdaki aksesuarlardan biri veya daha fazlası ile donatılmıştır.

Zemin başlıkları/fırçaları

Turbo TurboTeQ (STB 305-3)

Kısa tüylü halı kaplı zeminlerde saç ve ipliklerin alınması içindir.

AllFloor zemin fırçası (SBD AF)

İnce zemin fırçası, çok alçak mobilyaların altına temizlemek için kullanılır. Ayrıca çok sessizdir, hafiftir ve çok iyi bir kaba kir çekme performansı ile dikkat çekmektedir.

Döner mafsallı Parquet Twister zemin fırçası (SBB 300-3)

Doğal kıldan fırçasıyla, düz sert zeminlerin ve küçük nişlerin temizliği içindir.

Döner mafsallı Parquet Twister XL zemin fırçası (SBB 400-3)

Doğal kıldan fırçasıyla, düz sert zeminlerin ve küçük nişlerin hızlı temizliği içindir.

Diğer Aksesuarlar

Turbo Mini fırça (STB 101)

Mobilya döşemeleri, şilteler veya araba koltuklarının temizliği için.

Standart Fırça (SUB 20)

Kitapların, rafların ve benzerlerinin temizliğinde kullanılır.

Jaluzi / Radyatör fırçası (SHB 30)

Radyatör dilimlerinin, dar rafların ve aralıkların temizliğinde kullanılır.

Şilte ucu (SMD 10)

Şiltelerin, mobilya döşemelerinin ve bunların birleşme yerlerinin temizlenmesi içindir.

Dar aralık ucu, 300 mm (SFD 10)

Ekstra uzun dar ağızlı uç ile kıvrımların, aralıkların ve köşelerin tozları alınır.

Dar aralık ucu, 560 mm (SFD 20)

Esnek dar ağızlı uç ile zor ulaşılan köşelerin tozlarını alabilirsiniz.

Döşeme ucu XL (SPD 20)

Mobilya döşemelerini, minderleri, şilteleri ve yastıkları temizlemek için geniş döşeme ucu.

Chile:

Miele Electrodomésticos Ltda.
Av. Nueva Costanera 4055
Vitacura - Santiago de Chile
Tel.: +56 (2) 2957 00 00
Fax: +56 (2) 2957 00 79
E-Mail: info@miele.cl
www.miele.cl

Ελλάδα:

ΑΘΗΝΑ – ΚΕΝΤΡΙΚΑ ΓΡΑΦΕΙΑ – ΕΚΘΕΣΗ
Λεωφόρος Κηφισίας 69
15124 Μαρούσι
801 222 4444
(αστική χρέωση πανελλαδικά)
210 679 4444
(από κινητό)
Fax: (+30) 210 679 4409
E-mail: miele@miele.gr
www.miele.gr

España:

Miele S.A.U.
Avda. Bruselas, 31
28108 Alcobendas (Madrid)
Internet: www.miele.es
Servicio Postventa: miele.es/service

Atención al consumidor

Teléfono: 916 232 000
E-mail: contact@miele-support.es

Atención al Distribuidor

Teléfono: 916 232 033

Portugal:

Miele Portuguesa, Lda.
Av. do Forte, 5
2790-073 Carnaxide
Telf. 21 4248 100
Apoio ao cliente: info@miele.pt
Serviço técnico: miele.pt/service
Website: miele.pt

Türkiye:

Miele Elektrikli Aletler
Dış Ticaret ve Pazarlama Ltd. Şti
Fatih Sultan Mehmet Mah.
Poligon Cad. Buyaka 2 Sitesi
C Kule 2. Blok, No.8/B Kat 1
34771 Tepeüstü-Ümraniye /
İstanbul

Müşteri Hizmetleri: 444 11 22
E-Mail: info@miele.com.tr
Internet: www.miele.com.tr

EEE yönetmeliğine uygundur

Manufacturer:

Miele & Cie. KG
Carl-Miele-Straße 29
33332 Gütersloh
Germany

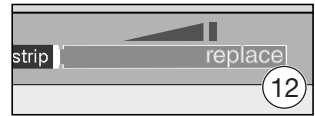
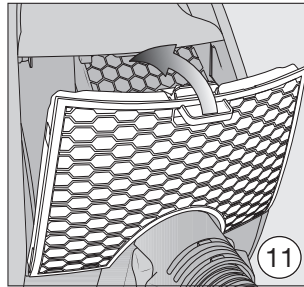
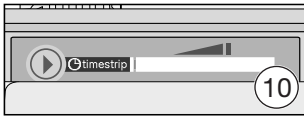
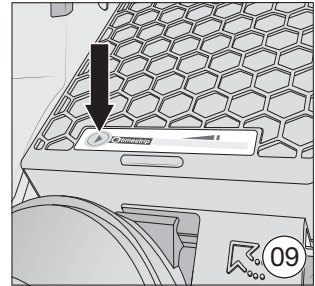
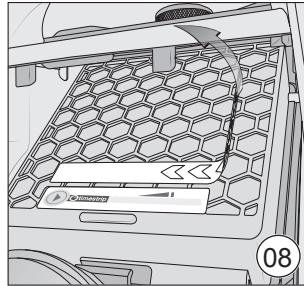
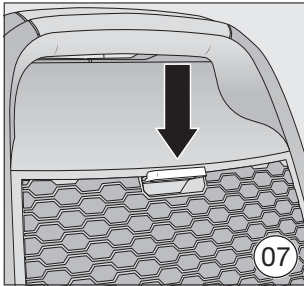
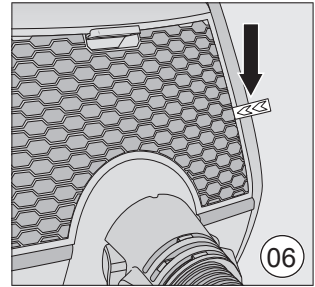
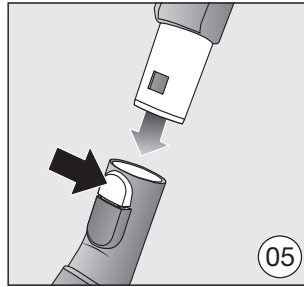
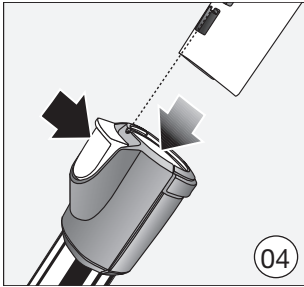
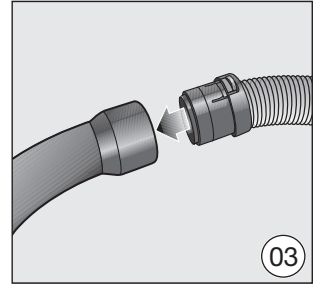
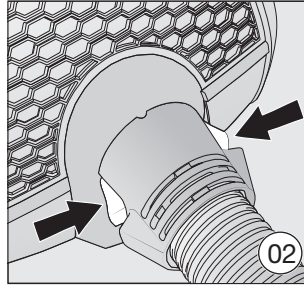
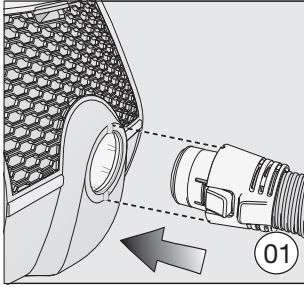

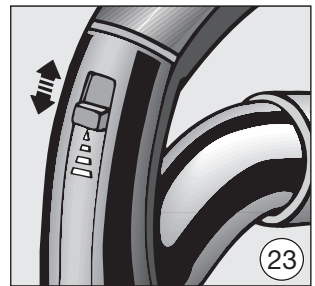
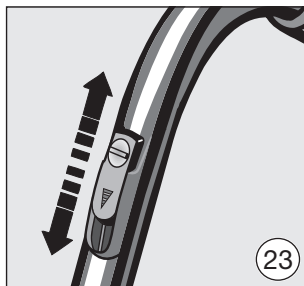
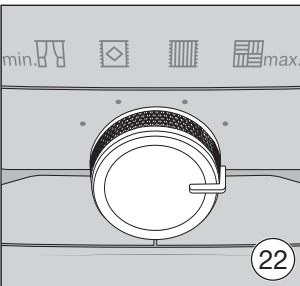
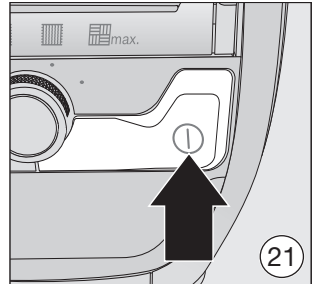
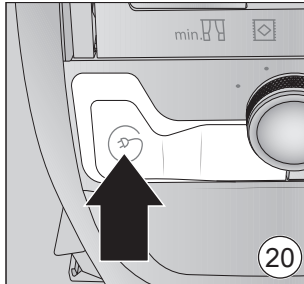
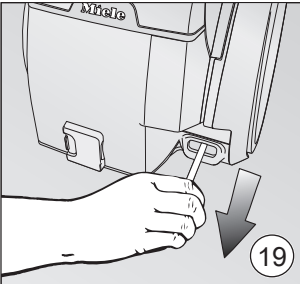
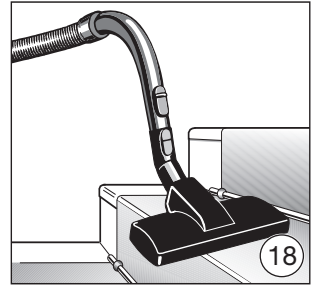
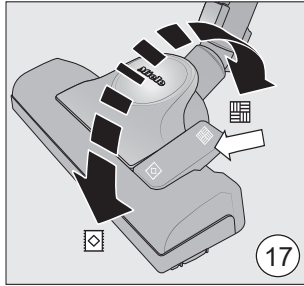
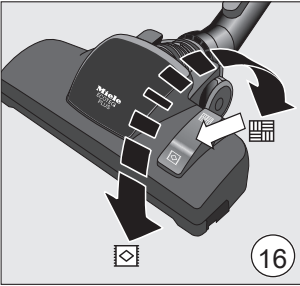
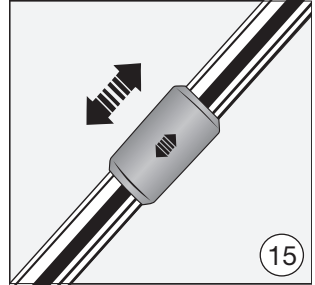
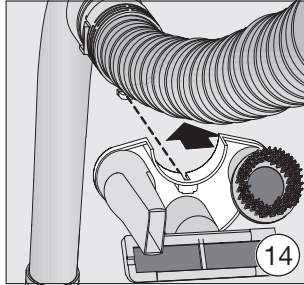
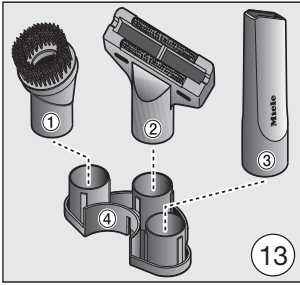

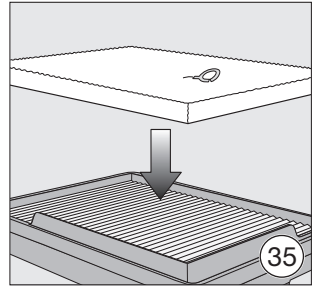
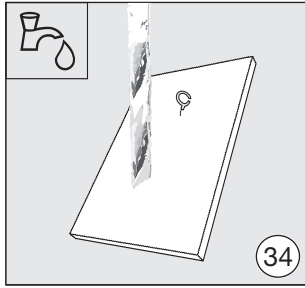
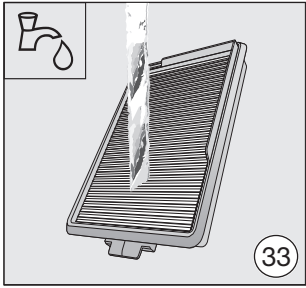
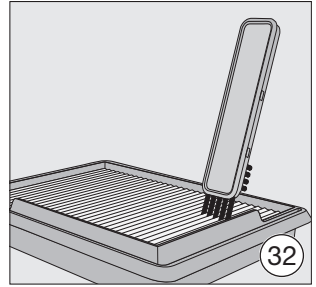
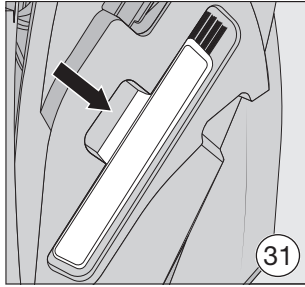
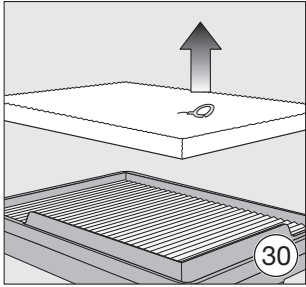
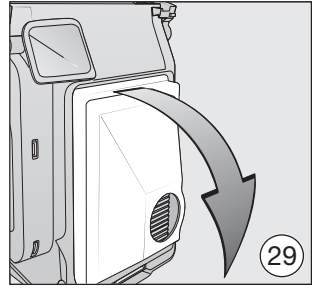
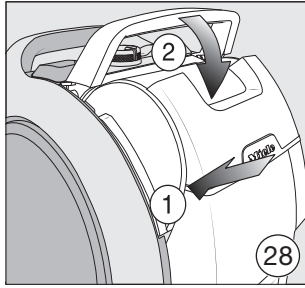
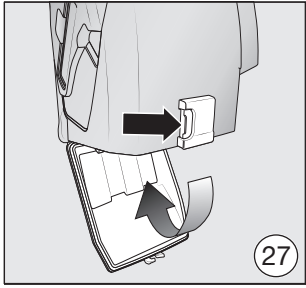
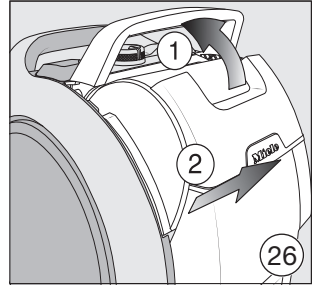
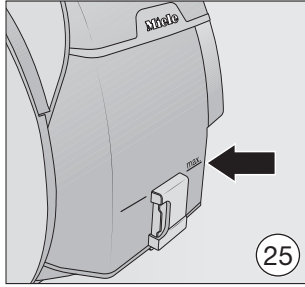
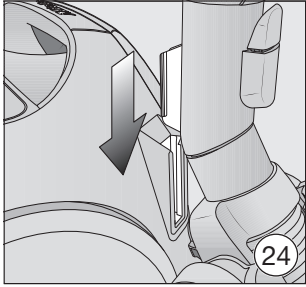

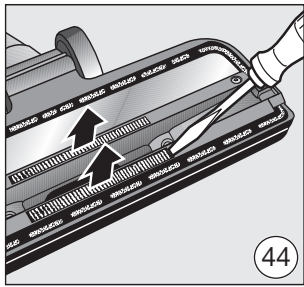
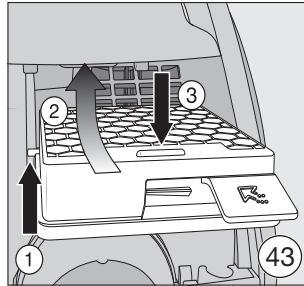
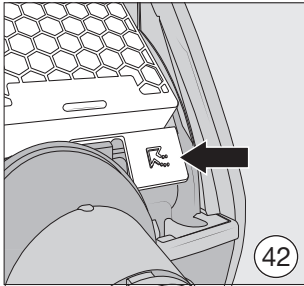
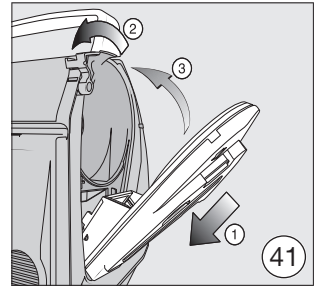
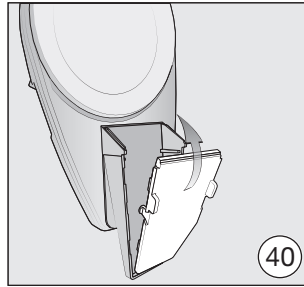
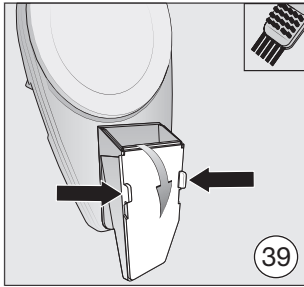
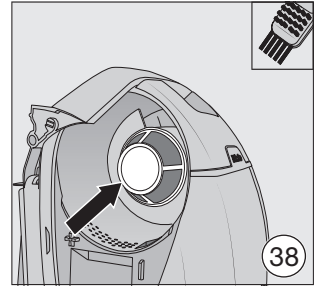
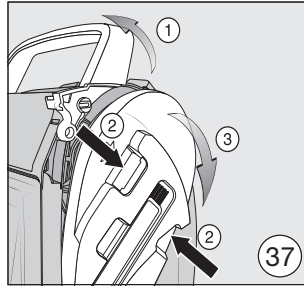
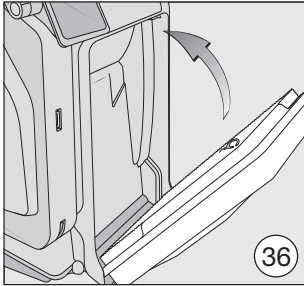

Česká republika:

Miele spol. s r.o.
Holandská 4
639 00 Brno
Tel.: 543 553 111-3
Fax: 543 553 119
Servis-tel.: 543 553 741-5
E-mail: info@miele.cz
Internet: www.miele.cz

Magyarország:

Miele Kft.
1027 Budapest
Bem József u. 1/B.
Tel: (06-1) 880-6400
E-mail: info@miele.hu
Internet: www.miele.hu

Polska:

Miele Sp. z o.o.
ul. Czerniakowska 87A
00-718 Warszawa
Tel. 22 335 00 00
www.miele.pl

Slovenská republika:

Miele s.r.o.
Plynárenská 1
821 09 Bratislava
Tel.: +421 2 58 103 111
Servis-tel.: +421 2 58 103 131
E-mail: info@miele.sk
Internet: www.miele.sk

Germany: Miele & Cie. KG, Carl-Miele-Straße 29, 33332 Gütersloh