

XIAOMI Smart Standing Fan 2 Pro Uživatelská příručka



VAROVÁNÍ

Nesprávné použití může vést k úrazu elektrickým proudem, požáru, zranění osob nebo jiným škodám.

- ⊗ Tento spotřebič mohou používat děti ve věku od 8 let a starší a osoby se sníženými fyzickými, smyslovými nebo duševními schopnostmi nebo nedostatkem zkušeností a znalostí, pokud jsou pod dohledem nebo jsou poučeny o používání spotřebiče bezpečným způsobem a rozumí souvisejícím nebezpečím. Děti si se spotřebičem nesmějí hrát. Čištění a uživatelskou údržbu nesmějí provádět děti bez dozoru.
- ⊗ Tento spotřebič není určen pro použití osobami (včetně dětí) se sníženými fyzickými, smyslovými nebo duševními schopnostmi nebo nedostatečnými zkušenostmi a znalostmi, pokud na ně nedohlíží osoba odpovědná za jejich bezpečnost nebo nejsou poučeny o používání spotřebiče.
- ⊗ Děti by měly být pod dohledem, aby bylo zajištěno, že si se spotřebičem nebudou hrát.
- ⊗ Před sundáním ochranného krytu se ujistěte, že je ventilátor vypojen ze zásuvky.
- ⊗ Tento spotřebič obsahuje nevyměnitelné baterie.
- ⊗ **VAROVÁNÍ:** Pro účely dobíjení baterie používejte pouze odnímatelnou nabíjecí jednotku <BLJ24W120200P-V> dodávanou s tímto spotřebičem.

Bezpečnostní instrukce

- ⊗ Za normálních podmínek používání by toto zařízení mělo být udržováno ve vzdálenosti alespoň 20 cm mezi anténou a tělem uživatele.
- ⊗ Tento spotřebič obsahuje vestavěnou li-ion baterii. Baterii nerozebírejte, nenarážejte do ní, nemačkejte ji a nevhazujte ji do ohně. Pokud dojde k silnému otoku, nadále ji nepoužívejte. Nenechávejte baterii v prostředí s vysokou teplotou.
- ⊗ Tento ventilátor nepoužívejte, pokud je nabíjecí kabel nabíjecí základny poškozený nebo je uvolněná jeho zástrčka.
- ⊗ Nepoužívejte ventilátor s poškozeným kabelem nebo zástrčkou. Ventilátor zlikvidujte nebo jej vraťte do autorizovaného servisu ke kontrole a/nebo opravě.
- ⊗ Tento ventilátor nepoužívejte na místech, kde by se mohl snadno převrhnout, nebo kde jsou v blízkosti jiné nestabilní předměty.
- ⊗ Nabíjecí kabel nabíjecí základny nadměrně nemačkejte, neohýbejte ani nekruťte, protože by mohlo dojít k odkrytí nebo přetržení jeho jádra.
- ⊗ Při používání ventilátoru nevkládejte prsty ani žádné předměty do přední mřížky, zadní mřížky ani do lopatek ventilátoru.
- ⊗ Vlasy a látky udržujte mimo dosah ventilátoru, aby se do něj nezachytily.

Bezpečnostní instrukce

- ⊗ Nepoužívejte nevhodnou zásuvku.
- ⊗ Nabíjecí základnu dodanou s tímto ventilátorem nepoužívejte pro žádné jiné zařízení. Nevyhazujte staré baterie nesprávným způsobem. Použité baterie by měly být zlikvidovány v odborném recyklačním zařízení.
- ⊗ Nenabíjejte ventilátor na nerovných místech nebo plyšových materiálech. V opačném případě může snadno dojít k selhání obvodu nebo k požáru v důsledku špatného kontaktu mezi nabíjecí základnou a nabíjecím portem.
- ⊗ Před čištěním nebo jinou údržbou musí být spotřebič odpojen od zásuvky.

Bezpečnostní instrukce

OPATŘENÍ

Instalace

- ⚠ Abyste předešli úrazu elektrickým proudem, požáru, zranění osob nebo jinému poškození, základnu ventilátoru instalujte jako poslední. Postupujte podle pokynů k instalaci uvedených v uživatelské příručce.
- ⚠ Nezapínejte ventilátor ani jej nepřipojujte k nabíjecí základně, pokud není zcela smontován.
- ⚠ Před instalací nebo demontáží ventilátoru jej vypněte nebo odpojte ze sítě. Nedotýkejte se tlačítka zapnutí/vypnutí, abyste zabránili spuštění ventilátoru a vzniku nebezpečí.

Přeprava

- ⚠ Pevně držte stojan ventilátoru, aby nedošlo k jeho pádu a zranění osob.

Používání ventilátoru

- ⚠ Pokud ventilátor vydává neobvyklé zvuky, vytváří nepříjemný zápach, přehřívá se nebo se nepravdělně otáčí, okamžitě jej přestaňte používat.
- ⚠ Během chodu ventilátoru se o něj neopírejte ani jej nenaklánejte.
- ⚠ Netřeste opakovaně hlavou ventilátoru, aby nedošlo k poškození vnitřního mechanismu.

Nabíjení ventilátoru

- ⚠ Po vybití baterie je třeba ji co nejdříve nabít. Aby nedošlo k poškození baterie, připojte nabíjecí základnu k základně ventilátoru včas.
- ⚠ Neodpojujte nabíjecí základnu taháním přímo za kabel ani s ní nekrúte při vytahování ze zásuvky. Místo toho ji ze zásuvky vytáhněte sami.
- ⚠ Pokud je nabíjecí základna poškozená, nepokoušejte se ji sami opravovat.
- ⚠ Pokud je nabíjecí základna poškozena nebo rozbita, musí být vyměněna za originální základnu, kterou zakoupíte u výrobce nebo v poprodejním servisu.
- ⚠ Při nabíjení ventilátoru se může základna ventilátoru zahřát. Doporučujeme nabíjet ventilátor na izolačních materiálech nebo na místech, která nejsou snadno ohnivitelná zdroji tepla, aby nedošlo k zabarvení nebo deformaci místa, na kterém je ventilátor umístěn.

Péče a údržba

- ⚠ Před sejmutím ochranného krytu se ujistěte, že je ventilátor vypojen ze zásuvky.
- ⚠ Při údržbě a čištění ventilátoru dbejte na to, abyste před demontáží ostatních dílů nejprve sundali základnu ventilátoru a při montáži ji instalovali zpět jako poslední.

Obsah balení

Před použitím si pečlivě přečtěte tuto příručku a uschovejte si ji pro budoucí použití.

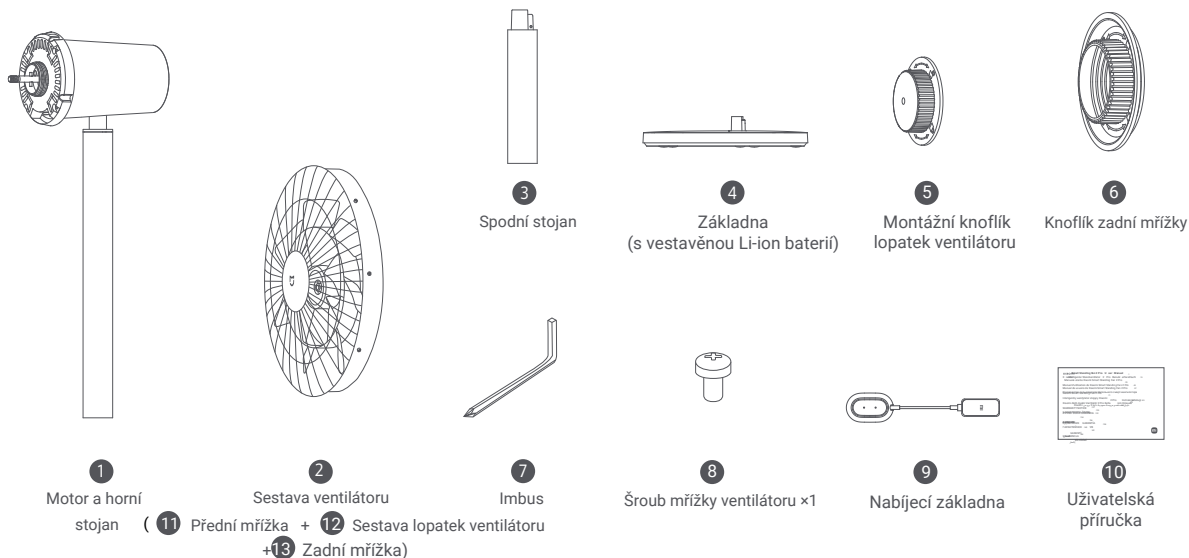

Poznámka: Vyobrazení výrobku, příslušenství a uživatelského rozhraní v uživatelské příručce slouží pouze pro referenční účely. Skutečný výrobek a funkce se mohou lišit v důsledku vylepšení výrobku.

Přehled produktu



Pohled shora

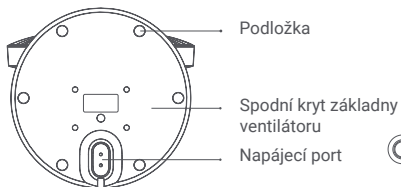

Pohled zdola



Nabíjecí základna

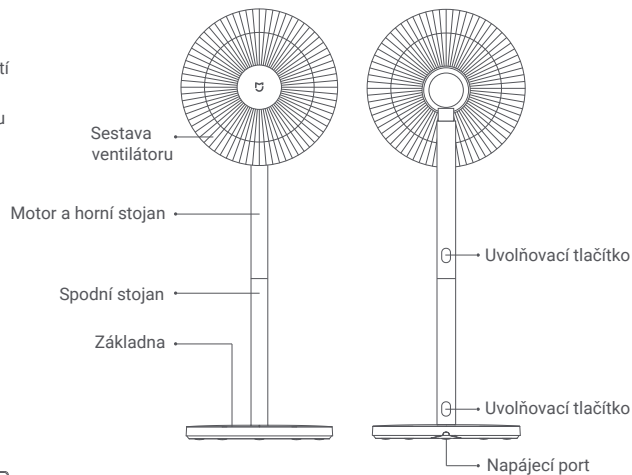

Instalace

Krok 1: Otevřete sestavu ventilátoru

Otáčejte **11** přední mřížkou proti směru hodinových ručiček, dokud se neoddělí **13** od zadní mřížky. Demontujte přední a zadní mřížku a poté vyjměte **12** sestavu lopatek ventilátoru.

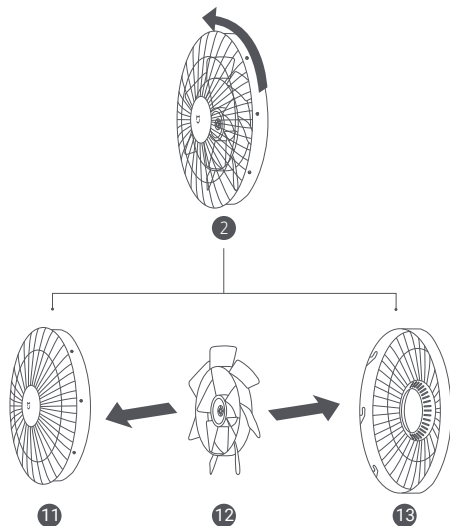

Krok 2: Nainstalujte spodní mřížku

Nainstalujte zadní mřížku **13** na motor tak, aby "↑", a poté nainstalujte a otočte knoflíkem **6** zadní mřížky ve směru hodinových ručiček, abyste zadní mřížku pevně připevnili k hřídeli motoru.

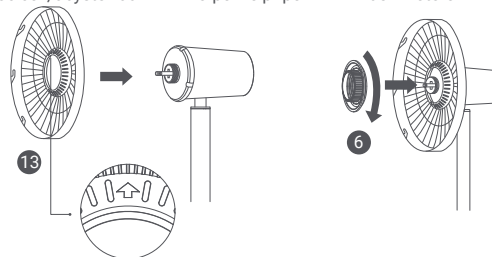

Krok 3: Nainstalujte sestavu lopatek ventilátoru

Zarovnejte středový otvor sestavy **12** lopatek ventilátoru s hřídelí motoru, abyste ji nainstalovali na místo, a poté nainstalujte knoflík sestavy **5** lopatek ventilátoru na hřídel motoru. Otočením knoflíku proti směru hodinových ručiček připevníte sestavu lopatek ventilátoru k hřídeli motoru.

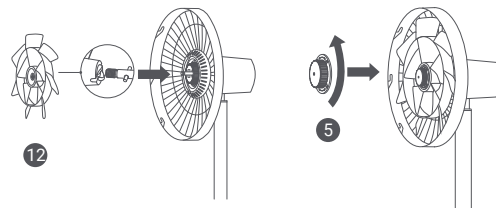

Instalace

Krok 4: Nainstalujte přední mřížku

Zarovnejte značku zarovnání přední mřížky se značkou zarovnání vlevo na zadní mřížce a ujistěte se, že **11** přední mřížka je správně zapuštěna do **13** zadní mřížky. Otáčejte přední mřížkou ve směru hodinových ručiček, dokud značka zarovnání přední mřížky nezarovná pravou značku zarovnání zadní mřížky. Ujistěte se, že jsou mřížky bezpečně upevněny.

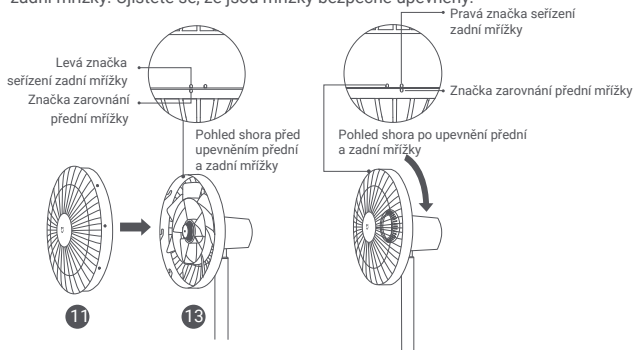

Krok 5: Upevněte přední mřížku

Vložte **8** šroub mřížky ventilátoru do otvoru ve spodní části mřížky ventilátoru. Utáhněte šroub otočením ve směru hodinových ručiček pomocí příloženého **7** imbusu.

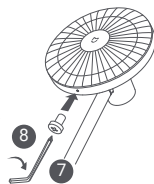

Krok 6: Nainstalujte základnu ventilátoru

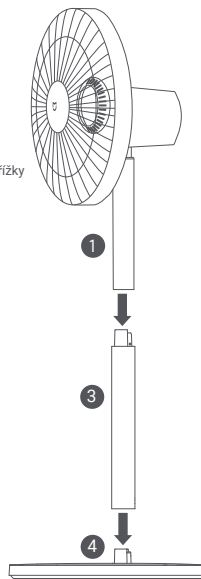

Režim stojícího ventilátoru: Připojte **1** motor a horní stojan na **3** spodní stojan, a poté připojte spodní stojan k **4** základně, jak je znázorněno na obrázku. Jakmile uslyšíte cvaknutí, díly byly úspěšně nainstalovány.

Režim stolního ventilátoru: Připojte **1** motor a horní stojan k **4** základně. Jakmile uslyšíte cvaknutí, díly byly úspěšně nainstalovány.

Poznámka: Stisknutím uvolňovacího tlačítka sundáte spodní stojan.

Návod k použití

Nabíjení

- Před použitím je doporučeno ventilátor plně nabít.
- Připojte nabíjecí základnu k napájecímu portu na spodní straně základny ventilátoru a poté zapojte nabíjecí základnu.
- Když indikátor stavu baterie bliká, je ventilátor úspěšně připojen k napájení.
- Tento ventilátor můžete používat jak po zapojení do elektrické zásuvky, tak i bez zapojení. Ventilátor je vybaven vestavěným Wi-Fi modulem a ke spotřebě energie dochází, i když je vypnutý. Při úplném nabití ventilátoru a jeho následném vypnutí vydrží baterie nabitá přibližně 2 dny. Pro zachování optimálního výkonu baterie je doporučeno ventilátor nabíjet i v případě, že jej nepoužíváte.

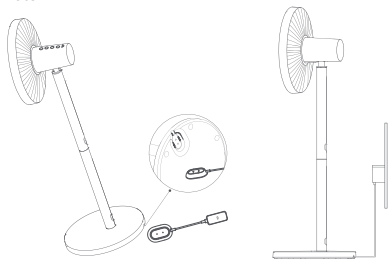

Poznámka: Ventilátor vždy nabíjejte a používejte na stabilním místě.

- Zapojen do zásuvky

| Stav ventilátoru | Stav nabití baterie | Indikátor stavu nabití baterie |
|------------------|---------------------|--------------------------------|
| Zapnutý/vypnutý | ≤ 30 % | Bliká oranžově |
| | 30 %-100 % | Bliká bíle |
| | 100 % | Vypnuto |

- Nezapojen do zásuvky

| Stav ventilátoru | Stav nabití baterie | Indikátor stavu nabití baterie |
|------------------|---------------------|---|
| Zapnutý | 30 %-100 % | Bílá |
| | 1 %-30 % | Oranžová |
| | 0 % | Vypnutý (Ventilátor se automaticky vypne) |
| Vypnutý | 0 %-100% | Vypnutý |

Zapnutí/vypnutí

Zapnutí

Stisknutím tlačítka  spustíte ventilátor. Při prvním zapnutí je výchozí rychlost pomalá (1) a režimem je přímý váněk.

Vypnutí

Stisknutím tlačítka  zastavíte ventilátor, pokud zrovna běží.

Přepínání rychlosti/režimu

Přepínání rychlosti

Stisknutím tlačítka  upravíte rychlost, čímž se rozsvítí příslušné indikátory (viz tabulka níže). Po vypnutí a opětovném zapnutí ventilátoru bude nastavena poslední použitá rychlost.

| Rychlost | Pomalá (1) | Střední (2) | Rychlá (3) | Turbo (4) |
|-----------|------------|-------------|------------|-----------|
| Indikátor | ★●●● | ★★●● | ★★★● | ★★★★ |

Poznámka: ★ znamená, že indikátor svítí; ● znamená, že indikátor nesvítí.

Návod k použití

Přepínání režimů

Stisknutím a podržením tlačítka  přepnete mezi přímým vánkem a přirozeným vánkem. Indikátor je vypnutý v režimu přímého vánku a svítí v režimu přirozeného vánku. Po vypnutí a opětovném zapnutí ventilátoru bude nastaven naposledy použitý režim.

Povolení/zakázání oscilace

Stisknutím tlačítka  povolíte nebo zakážete oscilaci. V aplikaci můžete nastavit rozsah úhlu oscilace. Po vypnutí a opětovném zapnutí ventilátoru bude nastavení oscilace odpovídat naposledy použitým nastavením.

Poznámka: Po obnovení připojení Wi-Fi se rozsah úhlu oscilace změní na výchozí úhel 90°. Odpojte a poté zapojte ventilátor nebo resetujte připojení Wi-Fi a poté ventilátor zapněte, ventilátor bude automaticky oscilovat ve stanoveném úhlu, pokud povolíte funkci oscilace. Doba oscilace se liší v závislosti na různých úhlech, buďte trpěliví.

Plánované vypnutí

Stisknutím tlačítka  procházíte naplánované časy vypnutí: 1 hodina, 2 hodiny, 3 hodiny, 4 hodiny a deaktivováno. K tomu se rozsvítí odpovídající indikátory (viz tabulka níže). Pět sekund po použití funkce plánovaného vypnutí se indikátory obnoví, aby indikovaly aktuální rychlost.

| Plánované vypnutí | Zakázáno | 1 hodina | 2 hodiny | 3 hodiny | 4 hodiny |
|-------------------|----------|----------|----------|----------|----------|
| Indikátor | ●●●● | *●●● | **●● | ***● | **** |

Poznámka: * znamená, že indikátor svítí; ● znamená, že indikátor nesvítí.

Poznámka: Další možnosti plánovaného vypnutí (až 8 hodin) najdete v aplikaci Mi Home/Xiaomi Home.

Upravení směru proudění vzduchu

Hlavu či mřížku ventilátoru jemně zvedněte nebo zatlačte dolů, abyste upravili proudění vzduchu směrem nahoru nebo dolů.

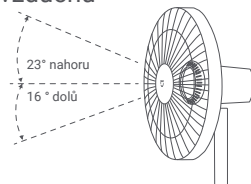

Připojení k aplikaci Mi Home/Xiaomi Home

Tento produkt funguje s aplikací Mi Home/Xiaomi Home*. Ovládejte své zařízení pomocí této aplikace.

Naskenujte QR kód pro stažení a instalaci aplikace. Pokud je aplikace již nainstalována, budete přesměrováni na stránku nastavení připojení. Případně vyhledejte „Mi Home/Xiaomi Home“ v obchodě s aplikacemi a stáhněte si ji a nainstalujte. Otevřete aplikaci Mi Home/Xiaomi Home, klepněte na „+“ vpravo nahoře a poté podle pokynů přidejte své zařízení. * Aplikace je v Evropě (kromě Ruska) označována jako aplikace Xiaomi Home. Název aplikace zobrazený na vašem zařízení by měl být považován za výchozí.





12E361AF

Poznámka: Verze aplikace mohla být aktualizována, postupujte podle pokynů na základě aktuální verze aplikace.



Připojování k Wi-Fi



Současně stiskněte a podržte tlačítka  a . Jakmile uslyšíte dlouhý pípnutí, ventilátor čeká na připojení. Poté jej můžete spárovat se zařízením prostřednictvím aplikace.

Návod k použití

Stav a indikátor Wi-Fi



| Stav Wi-Fi | Čekání na připojení | Připojování | Připojeno | Připojení selhalo |
|------------|---------------------|-------------|-----------|-------------------|
| Indikátor | Bliká oranžově | Bliká modře | Modrý | Oranžový |

Resetování Wi-Fi připojení



Současně stiskněte a podržte tlačítka  a . Jakmile uslyšíte dlouhé pípnutí, připojení Wi-Fi bylo úspěšně resetováno a ventilátor čeká na připojení. Připojení Wi-Fi je třeba resetovat za níže uvedených okolností:

- Účet Mi, se kterým je ventilátor spárován, byl změněn.
- Router, ke kterému je ventilátor připojen, byl změněn.
- Účet nebo heslo routeru, ke kterému je ventilátor připojen, bylo změněno.
- Aplikace Mi Home/Xiaomi Home nedokáže ovládat ventilátor.

Povolení/zakázání Wi-Fi

Současně stiskněte a podržte tlačítko  a  po dobu sedmi sekund, dokud neuslyšíte zvuk upozornění, a poté bude Wi-Fi povolena nebo zakázána.

Funkce dětské pojistky

Chcete-li vypnout funkci dětské zámky, přejděte na stránku Mi Smart Standing Fan 2 Prov aplikaci Mi Home/Xiaomi Home nebo současně stiskněte a podržte tlačítka  a , dokud neuslyšíte dlouhé pípnutí.

Poznámka: Tuto funkci můžete také deaktivovat resetováním připojení Wi-Fi nebo odpojením a opětovným připojením ventilátoru k elektrické síti.

Péče a údržba

Omyvatelné části

Níže uvedené části lze čistit měkkým hadříkem nebo houbou s použitím vody nebo neutrálního čistícího prostředku.



11

Přední mřížka



12

Sestava lopatek ventilátoru



13

Zadní mřížka



6

Knoflík zadní mřížky

⚠ Poznámka: Zastavte a odpojte ventilátor, poté jej rozeberte a vyčistěte jeho části. Po vyčištění se před instalací a opětovným použitím ventilátoru ujistěte, že jsou všechny díly zcela suché. Vyhněte se přímému slunečnímu záření.

Neomyvatelné části

Níže uvedené části lze otřít měkkým suchým hadříkem.



5

Montážní knoflík lopatek ventilátoru



4

Základna



9

Nabíjecí základna



3

Spodní stojan



1

Motor a horní stojan

⚠ Poznámka: Výše uvedené části neoplachujte vodou.

K čištění zádných částí nepoužívejte ředidlo, benzin, saponát ani alkalický čistící prostředek.

Specifikace

| | | | |
|--|--|--------------------------|-------------------------|
| Název | XIAOMI Smart Standing Fan 2 Pro | Jmenovité napětí | 12 V \cdots |
| Model | BPLDS03DM | Jmenovitý výkon | 24 W |
| Typ | Standing Fan | Emise hluku | \leq 58 dB(A) |
| Čistá hmotnost | Přibližně 3,2 kg | Typ baterie | Dobíjecí li-ion baterie |
| Rozměry položky | 343 × 330 × 1000 mm | Kapacita baterie | 2800 mAh (33,6 Wh) |
| Vstup pro nabíjení | 12 V \cdots 2 A | Omezené nabíjecí napětí | 0,8 V \cdots |
| Bezdrátové připojení | Wi-Fi IEEE 802,11 b/g/n 2,4 GHz | | |
| *Rádiová frekvence a výkon rádiového přenosu | | | |
| Specifikace RF | Provozní frekvence | Maximální výstupní výkon | |
| 2,4 G Wi-Fi | 2412–2472 MHz | <20 dBm | |

| | |
|---|--|
| Požadavky na informace o produktu | Testovací data |
| Maximální průtok ventilátoru (F) | 20,28 m ³ /min |
| Příkon ventilátoru (P) | 12,7 W |
| Servisní hodnota (SV) | 1,60 (m ³ /min)/W |
| Maximální rychlost vzduchu (c) | 3,47 m/s |
| Standard měření pro servisní hodnotu | EN IEC 60879:2019 |
| Spotřeba energie v pohotovostním režimu (PSB) | Bez Wi-Fi připojení: 0,216 W S Wi-Fi připojením: 0,391 W |
| Hladina akustického výkonu ventilátoru (LWA) | 56,3 dB(A) |
| Kontaktní údaje | Zhejiang Xingyue Electric Equipment Co., Ltd. South Side, 24th Floor, Jinpin Building, Headquarters Center, Yongkang City, Zhejiang Province, China |

Napájecí adaptér

| Zveřejněné informace | Hodnota a přesnost | Jednotka |
|------------------------------------|---|-----------------|
| Výrobce | Zhongshan Baolijin Electronic Co., Ltd. | - |
| Identifikace modelu | BLJ24W120200P-V | - |
| Příkon | 100–240 | V~ |
| Vstupní frekvence AC | 50/60 | Hz |
| Výkonové napětí | 12,0 | V _{DC} |
| Výstupní proud | 2,0 | A |
| Výstupní výkon | 24,0 | W |
| Průměrná aktivní účinnost | 89,09 | % |
| Účinnost při nízkém zatížení (10%) | 83,11 | % |
| Spotřeba energie bez zátěže | 0,070 | W |

Odstraňování problémů

| Chyba | Možná příčina | Řešení |
|---|---|---|
| Ventilátor nefunguje. | Stojan není správně připojen k základně ventilátoru. | Nainstalujte základnu ke stojanu správně. |
| | Dětský zámek je zapnutý. | Vypněte funkci dětské pojistky. |
| | Baterie je vybitá. | Nabijte ventilátor pomocí nabíjecí základny. |
| Ventilátor nelze připojit k síti Wi-Fi. | Wi-Fi připojení je 5 GHz. | Připojte se k 2,4 GHz Wi-Fi síti. |
| | Ventilátor je více než půl hodiny offline. | Resetujte připojení Wi-Fi. |
| Lopatky ventilátoru jsou zaseknuté. | Lopatky ventilátoru jsou zablokované cizím předmětem. | Odpojte ventilátor a odstraňte cizí předmět. |
| Indikátor stavu baterie nesvítí. | Baterie je v režimu spánku. | Pro aktivaci baterie připojte ventilátor k nabíjecí základně. |
| Funkce oscilace nefunguje. | Ventilátor je ve stavu automatické oscilace. | Počkejte na dokončení automatické oscilace. Bude trvat maximálně 14 vteřin. |

ZÁRUČNÍ UPOZORNĚNÍ

TATO ZÁRUKA VÁM DÁVÁ ZVLÁŠTNÍ PRÁVA, MŮŽETE MÍT TAKÉ DALŠÍ PRÁVA USTANOVENÁ ZÁKONY VAŠÍ ZEMĚ, PROVINCE ČI STÁTU. V NĚKTERÝCH ZEMÍCH, PROVINCIÍCH ČI STÁTECH MŮŽE SPOTŘEBITELSKÉ PRÁVO UKLÁDAT MINIMÁLNÍ ZÁRUČNÍ OBDOBÍ. SPOLEČNOST XIAOMI NEVYLUČUJE, NEOMEZUJE ANI NEPOZASTAVUJE VAŠE DALŠÍ PRÁVA JINAK, NEŽ JÍ POVOLUJE ZÁKON. PRO ÚPLNÉ POROZUMĚNÍ VAŠIM PRÁVŮM VÁM DOPORUČUJEME KONZULTOVAT ZÁKONY VAŠÍ ZEMĚ, PROVINCE NEBO STÁTU.

1. OMEZENÁ ZÁRUKA NA PRODUKT

Společnost XIAOMI zaručuje, že produkty budou při běžném používání v souladu s uživatelskou příručkou během záruční doby bez vad materiálu a zpracování. Trvání a podmínky vztahující se k zákonné záruce jsou stanoveny příslušnými místními zákony. Další informace o výhodách spotřebitelské záruky najdete na oficiálních webových stránkách společnosti Xiaomi: <https://www.mi.com/en/service/warranty/>. Společnost Xiaomi zaručuje původnímu kupujícímu, že její Xiaomi produkt nebude mít při běžném používání ve výše uvedeném období vady materiálu a zpracování. Společnost Xiaomi nezaručuje, že provoz produktu bude nepřerušovaný nebo bezchybný. Společnost Xiaomi neodpovídá za škody vzniklé nedodržením pokynů týkajících se používání produktu.

2. NÁPRAVY

Pokud je zjištěna vada hardware a společnost Xiaomi během záruční doby obdrží platnou reklamaci, společnost Xiaomi buď (1) produkt bezplatně opraví, (2) produkt vymění nebo (3) vrátí peníze za produkt, s výjimkou případných nákladů na přepravu.

3. JAK ZÍSKAT ZÁRUČNÍ SERVIS

Chcete-li získat záruční servis, musíte produkt doručit na adresu uvedenou společností Xiaomi, a to v původním obalu nebo obalu podobném, který poskytuje stejný stupeň ochrany produktu. S výjimkou rozsahu zakázaného platnými zákony může společnost Xiaomi vyžadovat, abyste před obdržением záručního servisu předložili důkazy nebo doklad o nákupu a / nebo vyhověli registračním požadavkům.

4. VYLOUČENÍ A OMEZENÍ

Pokud společnost Xiaomi nestanoví jinak, vztahuje se tato omezená záruka jen na produkty vyrobené společností Xiaomi nebo pro ni a identifikovatelné ochrannými známkami, obchodním názvem nebo logem "Xiaomi" nebo "Mi". Omezená záruka se nevztahuje na (a) škody způsobené přírodou či vyšší mocí, například úderem blesku, tornádem, povodní, ohněm, zemětřesením nebo jinou vnější příčinou; (b) nedbalost; (c) komerční využití; (d) změny nebo úpravy jakékoli části produktu; (e) poškození způsobené použitím s jinými než Xiaomi produkty; (f) škody způsobené nehodou, zneužitím či nesprávným použitím; (g) poškození produktu způsobené provozováním produktu mimo povolené či zamýšlené použití popsané společností Xiaomi, nesprávným napětím nebo napájením; nebo (h) Poškození způsobené servisem (vč. aktualizace a rozšíření) provedeného kýmkoli, kdo není zástupcem Xiaomi.

Je vaší odpovědností zálohovat veškerá data, software nebo jiné materiály, které jste na produktu uložili nebo uchovali. Je pravděpodobné, že během servisního procesu dojde ke ztrátě nebo přeformátování dat, softwaru nebo jiných materiálů v zařízení, společnost Xiaomi nenese odpovědnost za takové poškození nebo ztrátu. Žádný prodejce, agent nebo zaměstnanec Xiaomi není oprávněn provádět jakékoli úpravy, rozšíření nebo doplnění této omezené záruky. Pokud bude jakákoli podmínka shledána nezákonnou nebo nevymahatelnou, nebude ovlivněna ani narušena zákonnost nebo vymahatelnost zbývajících podmínek. S výjimkou případů, kdy to zakazují zákony nebo jinak slibuje společnost Xiaomi, budou poprodejní služby omezeny na zemi nebo region původního nákupu. Na produkty, které nebyly řádně dovezeny a / nebo nebyly řádně vyrobeny společností Xiaomi a / nebo nebyly řádně získány od společnosti Xiaomi nebo od oficiálního prodejce Xiaomi, se tyto záruky nevztahují. Podle platných zákonů můžete využívat záruk od neoficiálního prodejce, který produkt prodal. Společnost Xiaomi vás proto vyzývá, abyste kontaktovali prodejce, od kterého jste produkt zakoupili.

Současné záruky se nevztahují na Hongkong a Tchaj-wan.

5. PŘEDPOKLÁDANÉ ZÁRUKY

S výjimkou rozsahu zakázaného příslušnými zákony budou mít všechny předpokládané záruky (včetně záruk prodejnosti a vhodnosti pro konkrétní účel) omezenou dobu trvání až do maximální doby trvání této omezené záruky. Některé jurisdikce neumožňují omezení délky implicitní záruky, takže výše uvedené omezení nebude v těchto případech použito.

6. OMEZENÍ ŠKOD

S výjimkou rozsahu zakázaného platnými právními předpisy nebude společnost Xiaomi odpovědná za žádné škody způsobené nehodami, nepřímými, zvláštními nebo následnými škodami, mimo jiné včetně ztráty zisků, výnosů nebo dat, škod vyplývajících z jakéhokoli porušení výslovné nebo implicitní záruky či podmínky nebo podle jakékoli jiné právní teorie, i když byla společnost Xiaomi informována o možnosti takových škod.

7. KONTAKTY XIAOMI

Pro zákazníky, prosím navštivte následující web: <https://www.mi.com/en/service/warranty/>.

Kontaktní osobou pro poprodejní službu může být jakákoli osoba v autorizované servisní síti Xiaomi, autorizovaní distributoři Xiaomi nebo konečný prodejce, který vám produkty prodal. V případě pochybností kontaktujte příslušnou osobu.

Oznámení o ochraně životního prostředí

Vestavěná dobíjecí li-ion baterie tohoto ventilátoru obsahuje chemické látky, které mohou znečistit životní prostředí. Před likvidací tohoto ventilátoru vyjměte baterii a poté ji zlikvidujte v odborném recyklačním zařízení.

Kroky pro vyjmutí baterie

Varování: Po vyjmutí baterie již nebude ventilátor použitelný. Následující kroky proveďte až po trvalé likvidaci ventilátoru. Za účelem běžné údržby ventilátor sami nerozebírejte.

1. Otočte ventilátor a sundejte jeho základnu.
2. Vyjměte podložky ze základny ventilátoru, odšroubujte spodní kryt základny ventilátoru a vyjměte jej.
3. Stiskněte svorku konektoru kabelu, který je připojen k baterii, a kabel vytáhněte. Poté odšroubujte baterii a vyjměte ji.

⚠ Poznámka: Pokud se omylem dotknete látek vytekých z baterie, omyjte zasažené místo velkým množstvím vody a okamžitě vyhledejte lékařskou pomoc.

Informace o shodě s předpisy

Evropa - EU prohlášení o shodě



Společnost Zhejiang Xingyue Electric Equipment Co., Ltd. tímto prohlašuje, že rádiové zařízení typu BPLDS03DM je v souladu se směrnicí 2014/53/EU. Úplné znění EU prohlášení o shodě je k dispozici na následující internetové adrese:
<http://www.mi.com/global/service/support/declaration.html>

Informace o likvidaci a recyklaci



Všechny výrobky označené tímto symbolem jsou odpadní elektrická a elektronická zařízení (OEEZ podle směrnice 2012/19/EU), která by se neměla míchat s netříděným domovním odpadem. Místo toho byste měli chránit lidské zdraví a životní prostředí tím, že svá odpadní zařízení odevzdáte na určeném sběrném místě pro recyklaci odpadních elektrických a elektronických zařízení, které určí vláda nebo místní úřady. Správná likvidace a recyklace pomůže zabránit možným negativním důsledkům pro životní prostředí a lidské zdraví. Další informace o umístění i podmínkách těchto sběrných míst získáte od instalatéra nebo místních úřadů.

Podrobný elektronický manuál naleznete na adrese www.mi.com/global/service/userguide.

Vyrobeno pro: Xiaomi Communications Co., Ltd.

Výrobce: Zhejiang Xingyue Electric Equipment Co., Ltd.
(společnost Mi Ecosystem)

Adresa: South Side, 24th Floor, Jinpin Building, Headquarters Center,
Yongkang City, Zhejiang Province, China

Více informací naleznete na www.mi.com

Dovozce:

Beryko s.r.o.

Pod Vinicemi 931/2, 301 00 Plzeň

www.berko.cz

V1.0