

Uživatelská Příručka

HW-S80*D / HW-S70*D

Děkujeme vám za zakoupení tohoto produktu Samsung.

Chcete-li získat kompletnější služby, zaregistrujte produkt na adrese







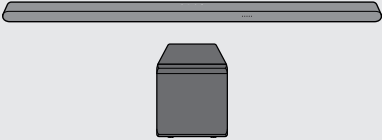

www.samsung.com

Obrázky a ilustrace v této uživatelské příručce jsou pouze ilustrativní a mohou se lišit od skutečného vzhledu produktu.

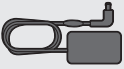
OBSAH

01	Kontrola komponent	3	09	Aktualizace softwaru	26
				Automatická aktualizace.....	26
02	Přehled produktu	4		Aktualizace USB.....	26
	Horní panel Soundbar.....	4		Reset.....	26
	Zadní panel zařízení Soundbar.....	5		Informace o aktualizacích zabezpečení.....	26
03	Používání dálkového ovladače zařízení Soundbar	6	10	Odstraňování potíží	27
	Jak používat dálkový ovladač.....	6	11	Licence	28
	Nastavení  (Ovládání zvuku).....	8			
	Používání skrytých tlačítek (tlačítka s více než jednou funkcí).....	9			
	Specifikace výstupu pro různé režimy zvukových efektů.....	9			
	Nastavení hlasitosti zařízení Soundbar pomocí dálkového ovladače televizoru.....	10			
04	Připojení zařízení Soundbar	11			
	Zapojení napájení a zařízení.....	11			
	– Ruční připojení subwooferu.....	12			
	– LED kontrolky na zadní straně subwooferu.....	13			
	Připojení sady bezdrátových zadních reproduktorů Samsung (prodává se samostatně) k zařízení Soundbar.....	13			
05	Připojení k TV	14			
	Připojení televizoru, který podporuje HDMI ARC (Audio Return Channel).....	14			
	Připojení přes Bluetooth.....	15			
	Připojení prostřednictvím Wi-Fi.....	16			
	Připojení k televizoru podporujícímu technologii Dolby Atmos.....	17			
	Používání funkce Q-Symphony.....	18			
	Používání zvuku SpaceFit.....	19			
06	Připojení mobilního zařízení	20			
	Metoda č. 1. Připojení přes Bluetooth.....	20			
	Metoda č. 2. Připojení přes Wi-Fi (bezdrátovou síť).....	22			
	Použití funkce Skupinová hra.....	22			
	Připojení přes Apple AirPlay.....	23			
	Používání Tap Sound.....	23			
07	Instalace nástěnného držáku	24			
	Předpoklady instalace.....	24			
	Součástky pro upevnění na stěnu.....	24			
08	Instalace zařízení Soundbar před televizorem	25			

01 KONTROLA KOMPONENT

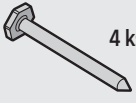
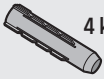
		
Hlavní jednotka zařízení Soundbar / Subwoofer	Dálkový ovladač zařízení Soundbar (HW-S800D / HW-S801D)	Dálkový ovladač zařízení Soundbar (HW-S700D / HW-S701D) /Baterie
		
Adaptér AC/DC (Soundbar)	Napájecí kabel (subwoofer, Soundbar) 2 ks	Kabel HDMI-Micro HDMI
		
Průvodce upevněním na stěnu	Držák pro upevnění na stěnu 2 ks	Držák šroubu 2 ks
		
Šroub (M5 x L55) 4 ks	Hmoždinka 4 ks	

- Další informace týkající se napájecího zdroje a spotřeby energie najdete na štítku produktu.
(Štítek: Zadní strana hlavní jednotky zařízení Soundbar)
- Chcete-li zakoupit další komponenty nebo volitelné kabely, kontaktujte servisní středisko společnosti Samsung nebo oddělení péče o zákazníky společnosti Samsung.
- Více informací o držáku pro upevnění na stěnu nebo pryžové podložce najdete na stranách 24~25.
- Provedení, parametry a obrazovka aplikace se mohou změnit bez předchozího upozornění.
- Vzhled příslušenství se může oproti uvedeným obrázkům nepatrně lišit.

02 PŘEHLED PRODUKTU

Horní panel Soundbar

HW-S80*D

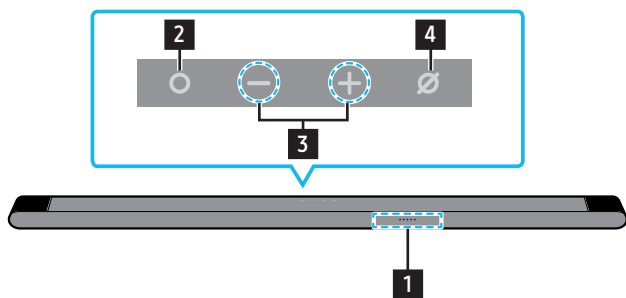

HW-S70*D

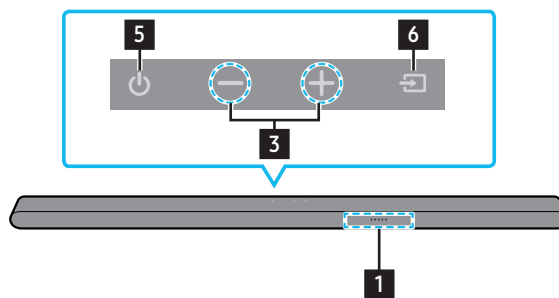

1	<p>LED indikátor LED indikátor bliká, svítí nebo mění barvu podle aktuálního režimu nebo stavu zařízení Soundbar. Barva LED indikátoru a počet svítících kontrolky označují aktivní režim podle popisu níže.</p> <table border="1" data-bbox="148 768 1505 857"> <tr> <td style="text-align: center;">Ⓜ</td> <td style="text-align: center;">Ⓜ</td> <td style="text-align: center;">Ⓜ</td> <td style="text-align: center;">Ⓜ</td> <td style="text-align: center;">Ⓜ</td> </tr> <tr> <td style="text-align: center;">Bílá kontrolka LED</td> <td style="text-align: center;">Bílá kontrolka LED</td> <td style="text-align: center;">Vícebarevná kontrolka LED</td> <td style="text-align: center;">Bílá kontrolka LED</td> <td style="text-align: center;">Bílá kontrolka LED</td> </tr> </table> <ul style="list-style-type: none"> Vícebarevná kontrolka LED může měnit barvu na bílou, azurovou, zelenou, červenou a modrou v závislosti na režimu nebo stavu. 	Ⓜ	Ⓜ	Ⓜ	Ⓜ	Ⓜ	Bílá kontrolka LED	Bílá kontrolka LED	Vícebarevná kontrolka LED	Bílá kontrolka LED	Bílá kontrolka LED
Ⓜ	Ⓜ	Ⓜ	Ⓜ	Ⓜ							
Bílá kontrolka LED	Bílá kontrolka LED	Vícebarevná kontrolka LED	Bílá kontrolka LED	Bílá kontrolka LED							
2	<p>○ Tlačítko (Multifunkční)</p> <ul style="list-style-type: none"> V pohotovostním režimu stisknutím ○ (Multifunkčního) tlačítka zapnete Soundbar. Režim změníte stisknutím ○ (Multifunkčního) tlačítka. Při každé změně režimu se kontrolka LED rozsvítí bíle a poté zhasne. <table border="1" data-bbox="148 1037 1505 1193"> <tr> <td style="text-align: center;">Kontrolka LED</td> <td style="text-align: center;">Bílá kontrolka svítí → zhasne</td> <td style="text-align: center;">Bílá kontrolka svítí → zhasne</td> <td style="text-align: center;">Bílá kontrolka svítí → zhasne</td> </tr> <tr> <td style="text-align: center;">🔊</td> <td style="text-align: center;">TV ARC nebo eARC</td> <td style="text-align: center;">Wi-Fi</td> <td style="text-align: center;">Bluetooth</td> </tr> </table>	Kontrolka LED	Bílá kontrolka svítí → zhasne	Bílá kontrolka svítí → zhasne	Bílá kontrolka svítí → zhasne	🔊	TV ARC nebo eARC	Wi-Fi	Bluetooth		
Kontrolka LED	Bílá kontrolka svítí → zhasne	Bílá kontrolka svítí → zhasne	Bílá kontrolka svítí → zhasne								
🔊	TV ARC nebo eARC	Wi-Fi	Bluetooth								
3	<p>— + Tlačítko (Hlasitost) Umožňuje nastavení hlasitosti.</p>										
4	<p>⊘ Tlačítko (Mikrofon zap/vyp) Stisknutím se zapíná a vypíná mikrofon. Když je mikrofon vypnutý, LED indikátor svítí červeně. Chcete-li přepnout do stavu párování přes Bluetooth v režimu „Bluetooth“, stiskněte a podržte tlačítko ⊘ (Mikrofon zap/vyp) na horní straně zařízení Soundbar na déle než 5 sekund.</p> <table border="1" data-bbox="148 1496 1153 1653"> <tr> <td style="text-align: center;">LED indikátor</td> <td style="text-align: center;">Červená kontrolka svítí</td> <td style="text-align: center;">○ ○ ○ ○ ○</td> </tr> <tr> <td style="text-align: center;">🔊</td> <td style="text-align: center;">Mic Off</td> <td style="text-align: center;">Mic On</td> </tr> </table>	LED indikátor	Červená kontrolka svítí	○ ○ ○ ○ ○	🔊	Mic Off	Mic On				
LED indikátor	Červená kontrolka svítí	○ ○ ○ ○ ○									
🔊	Mic Off	Mic On									
5	<p>⏻ Tlačítko (Vypínač) Zapíná a vypíná zařízení.</p>										
6	<p>⇒ Tlačítko (Zdroj) Stisknutím tlačítka ⇒ (Zdroj) tlačítka změníte zdroj vstupu.</p>										

- Tlačítko napájení začne fungovat do 4–6 s od zapojení do sítě.
- Po zapnutí zařízení se po 4–5 s ozve akustický signál.
- Pokud uslyšíte zvuk z televizoru i ze zařízení Soundbar, přejděte do menu **Nastavení** a u zvukového zdroje televizoru změňte reproduktor na možnost **Externí reproduktor**.
- Zvukovou zpětnou vazbu můžete zapnout či vypnout pomocí aplikace **SmartThings**. Informace o používání aplikace **SmartThings** najdete v části „Metoda č. 2. Připojení přes Wi-Fi (bezdrátovou síť)“.

Zadní panel zařízení Soundbar



1	SERVICE Připojte paměťové zařízení USB a upgradujte software produktu.
2	HDMI (eARC) Připojte k portu HDMI (eARC) na televizoru. (viz str. 14)
3	DC19V Zapojte napájecí adaptér AC/DC. (Napájecí zdroj) (Viz strana 11)

- Při odpojování napájecího kabelu AC/DC napájecího adaptéru z elektrické zásuvky držte kabel za zástrčku, nikoli za kabel.
- Zařízení ani žádné další komponenty nepřipojujte do síťové zásuvky, dokud nebudou všechny komponenty řádně propojeny.

03 POUŽÍVÁNÍ DÁLKOVÉHO OVLADAČE ZAŘÍZENÍ SOUNDBAR

Jak používat dálkový ovladač

HW-S80*D



Port USB (typu C) pro nabíjení

- Dálkový ovladač používejte ze vzdálenosti do 6 m od produktu. Použitelná vzdálenost se může lišit v závislosti na okolním prostředí bezdrátového ovladače.
- Když dálkový ovladač nefunguje z důvodu nízkého nabití baterie, nabijte ho pomocí portu USB typu C.
- Obrázek se může lišit od konkrétního modelu dálkového ovladače.

 Mohlo by dojít k požáru či explozi, což může způsobit poškození dálkového ovladače nebo zranění osob.

- Chraňte dálkový ovladač před nárazy.
- Dejte pozor, aby s nabíjecím konektorem dálkového ovladače nepřišly do kontaktu látky jako kovy, kapaliny nebo prach.
- Je-li dálkový ovladač poškozen nebo cítíte-li kouř či spáleninu, okamžitě ho přestaňte používat a nechte ho opravit v servisním středisku společnosti Samsung.
- Dálkový ovladač svévolně nerozebírejte.
- Dejte pozor, aby dálkový ovladač nedávala do úst nebo nekousala batolata či domácí zvířata. Mohlo by dojít k požáru či explozi, což může způsobit poškození dálkového ovladače nebo zranění osob.









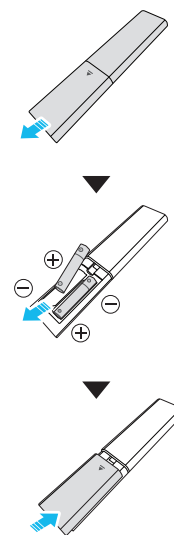





HW-S70*D











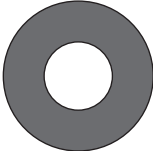



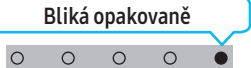
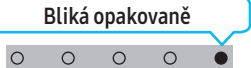
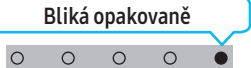









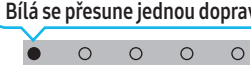
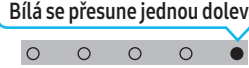
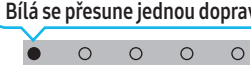
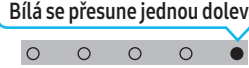
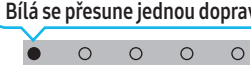
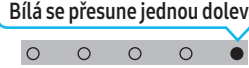

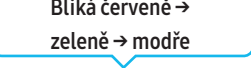
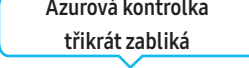

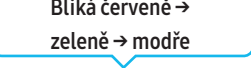
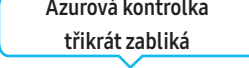

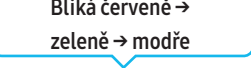
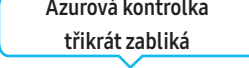















Vložení baterií před používáním dálkového ovladače (2 baterie AAA)

Posouvejte zadní kryt ve směru šipky, dokud jej zcela nesejmete. Vložte 2 baterie AAA (1,5 V) tak, aby polarita byla správná. Zasuňte kryt baterií zpět na místo.



 <p>Vypínač</p>	<p>Zapíná a vypíná zařízení Soundbar.</p> <table border="1" data-bbox="311 1460 1316 1594"> <tbody> <tr> <td data-bbox="311 1460 614 1594">Kontrolka LED</td> <td data-bbox="614 1460 965 1594"> <p>Azurová kontrolka jednou zabliká</p>  <p>Zap</p> </td> <td data-bbox="965 1460 1316 1594"> <p>Červená kontrolka třikrát zabliká</p>  <p>Vyp</p> </td> </tr> </tbody> </table> <ul style="list-style-type: none"> • Funkce Auto Power Down Jednotka se automaticky vypne v následujících případech: <ul style="list-style-type: none"> • V režimu TV ARC nebo eARC / Wi-Fi / Bluetooth, pokud po dobu 18 minut není k dispozici zvukový signál. 	Kontrolka LED	<p>Azurová kontrolka jednou zabliká</p>  <p>Zap</p>	<p>Červená kontrolka třikrát zabliká</p>  <p>Vyp</p>
Kontrolka LED	<p>Azurová kontrolka jednou zabliká</p>  <p>Zap</p>	<p>Červená kontrolka třikrát zabliká</p>  <p>Vyp</p>		
 <p>Zdroj</p>	<p>Stisknutím vyberte zdroj připojený k zařízení Soundbar.</p> <ul style="list-style-type: none"> • Zapnutí/vypnutí zvukové zpětné vazby Můžete zapnout či vypnout zvukovou zpětnou vazbu. Když je Soundbar vypnutý (v pohotovostním režimu), stiskněte a na 5 sekund podržte tlačítko  (Zdroj) na dálkovém ovladači. <table border="1" data-bbox="311 1870 1316 2004"> <tbody> <tr> <td data-bbox="311 1870 614 2004">LED indikátor</td> <td data-bbox="614 1870 965 2004"> <p>Azurová kontrolka jednou zabliká</p>  <p>Zap</p> </td> <td data-bbox="965 1870 1316 2004"> <p>Červená kontrolka jednou zabliká</p>  <p>Vyp</p> </td> </tr> </tbody> </table>	LED indikátor	<p>Azurová kontrolka jednou zabliká</p>  <p>Zap</p>	<p>Červená kontrolka jednou zabliká</p>  <p>Vyp</p>
LED indikátor	<p>Azurová kontrolka jednou zabliká</p>  <p>Zap</p>	<p>Červená kontrolka jednou zabliká</p>  <p>Vyp</p>		

 <p>Nahoru/Dolů/Vlevo/ Vpravo</p>	 <p>Stisknutím uvedených míst zvolte možnost Nahoru/Dolů/Doleva/Doprava.</p> <p>Stisknutím možností Nahoru/Dolů/Vlevo/Vpravo na tlačítku můžete vybírat nebo nastavovat funkce.</p> <ul style="list-style-type: none"> Další hudební soubor Stisknutím tlačítka Doprava vyberete další hudební soubor. Stisknutím tlačítka Doleva vyberete předchozí hudební soubor. ID SET Stisknutím a podržením tlačítka Nahoru po dobu 5 sekund dokončíte nastavení ID SET (při připojování bezdrátového subwooferu nebo bezdrátových zadních reproduktorů). 								
 <p>Přehrát/Pozastavit</p>	<p>Stisknutím tlačítka můžete rovněž přehrávat nebo pozastavit hudbu.</p>								
 <p>Ztlumit</p>	<p>Stisknutím tlačítka  (Ztlumit) ztlumíte zvuk. Opětovným stisknutím tlačítka zvuk opět zapnete.</p> <table border="1" data-bbox="309 658 1315 757"> <tr> <td data-bbox="309 658 616 757">Kontrolka LED</td> <td data-bbox="616 658 1315 757">  <p>Bliká opakovaně</p> </td> </tr> </table>	Kontrolka LED	 <p>Bliká opakovaně</p>						
Kontrolka LED	 <p>Bliká opakovaně</p>								
 <p>Info</p>	<p>Stisknutím tlačítka zobrazíte informace o aktuální funkci. (viz str. 4) Při připojení Dolby Atmos® kontrolka LED třikrát azurově zabliká.</p>								
 <p>SOUND MODE</p>	<p>Stisknutím tlačítka můžete vybrat požadovaný zvukový režim. Při každé změně režimu bude vícebarevná kontrolka LED blikat bíle.</p> <table border="1" data-bbox="309 943 1465 1106"> <tr> <td data-bbox="309 943 616 1039">LED indikátor</td> <td data-bbox="616 943 1465 1039">  <p>Bílá kontrolka jednou zabliká</p> </td> </tr> <tr> <td data-bbox="309 1039 616 1106"></td> <td data-bbox="616 1039 1465 1106">Surround → Game → Standard → Adaptive Sound → DTS Virtual:X</td> </tr> </table> <ul style="list-style-type: none"> Surround: Poskytuje širší zvukové pole, než je běžné. Game: Poskytuje stereoskopický zvuk, aby váš zážitek ze hry byl ještě intenzivnější. Standard: Poskytuje výstup původního zvuku. Adaptive Sound: Analyzuje obsah v reálném čase a automaticky poskytuje optimální zvukové pole na základě charakteristiky obsahu. DTS Virtual:X: Působivý 3D zvuk z libovolného obsahu. 	LED indikátor	 <p>Bílá kontrolka jednou zabliká</p>		Surround → Game → Standard → Adaptive Sound → DTS Virtual:X				
LED indikátor	 <p>Bílá kontrolka jednou zabliká</p>								
	Surround → Game → Standard → Adaptive Sound → DTS Virtual:X								
 <p>HLASITOST</p>	<p>Stisknutím tlačítka nahoru nebo dolů nastavíte hlasitost.</p> <table border="1" data-bbox="309 1384 1315 1541"> <tr> <td data-bbox="309 1384 616 1541">Kontrolka LED</td> <td data-bbox="616 1384 963 1541">  <p>Bílá se přesune jednou doprava</p> <p>Zvýšení hlasitosti</p> </td> <td data-bbox="963 1384 1315 1541">  <p>Bílá se přesune jednou doleva</p> <p>Snížení hlasitosti</p> </td> </tr> </table>	Kontrolka LED	 <p>Bílá se přesune jednou doprava</p> <p>Zvýšení hlasitosti</p>	 <p>Bílá se přesune jednou doleva</p> <p>Snížení hlasitosti</p>					
Kontrolka LED	 <p>Bílá se přesune jednou doprava</p> <p>Zvýšení hlasitosti</p>	 <p>Bílá se přesune jednou doleva</p> <p>Snížení hlasitosti</p>							
 <p>ÚROVEŇ BASOVÉHO WOOFER (BASS)</p>	<p>Stisknutím tlačítka Nahoru nebo Dolů upravíte úroveň basového reproduktoru (hloubek) na -12 nebo od -6 do +6. Chcete-li nastavit úroveň hlasitosti basového reproduktoru (hloubek) na 0 (výchozí), stiskněte tlačítko.</p>								
 <p>Bluetooth PAIR</p>	<p>Zapněte na zařízení Soundbar režim párování přes Bluetooth. Jakmile tlačítko stisknete, LED indikátor se změní podle znázornění níže.</p> <ul style="list-style-type: none"> Dokud nebude párování dokončeno, vícebarevná kontrolka LED se bude střídavě měnit na červenou → zelenou → modrou. <table border="1" data-bbox="309 1809 1315 2033"> <tr> <td data-bbox="309 1809 616 1973">LED indikátor</td> <td data-bbox="616 1809 1315 1973">  <p>Bliká červeně → zeleně → modře</p> <p>Párování</p> </td> <td data-bbox="938 1899 986 1928">→</td> <td data-bbox="986 1809 1315 1973">  <p>Azurová kontrolka třikrát zabliká</p> <p>Připojení je dokončeno</p> </td> </tr> <tr> <td data-bbox="309 1973 616 2033"></td> <td colspan="3" data-bbox="616 1973 1315 2033">Ready to connect via Bluetooth.</td> </tr> </table>	LED indikátor	 <p>Bliká červeně → zeleně → modře</p> <p>Párování</p>	→	 <p>Azurová kontrolka třikrát zabliká</p> <p>Připojení je dokončeno</p>		Ready to connect via Bluetooth.		
LED indikátor	 <p>Bliká červeně → zeleně → modře</p> <p>Párování</p>	→	 <p>Azurová kontrolka třikrát zabliká</p> <p>Připojení je dokončeno</p>						
	Ready to connect via Bluetooth.								



 CH LEVEL	<p>Stisknutím tlačítka můžete nastavit hlasitost jednotlivých reproduktorů.</p> <ul style="list-style-type: none"> • Chcete-li ovládat hlasitost jednotlivých reproduktorů, vyberte v nastavení zvuku možnost „Center Level“ nebo „Front Top Level“ a následně tlačítka Nahoru/Dolů upravte hlasitost v rozmezí od -6 do +6. • Když jsou připojeny zadní reproduktory (prodávají se samostatně), je podporováno nastavení „Rear Level“ a „Rear Top Level“. Chcete-li upravit hlasitost „Rear Level“ a „Rear Top Level“ v rozsahu -6 až +6, použijte tlačítka Nahoru/Dolů. <ul style="list-style-type: none"> – Funkce Front Top Level a Rear Top Level jsou podporovány jen u modelu HW-S80*D. <table border="1" data-bbox="311 302 1316 459"> <tr> <td data-bbox="311 302 614 392">LED indikátor</td> <td data-bbox="614 302 1316 392">  <p>Bílá kontrolka jednou zabliká</p> </td> </tr> <tr> <td data-bbox="311 392 614 459"></td> <td data-bbox="614 392 1316 459">Center Level → Front Top Level</td> </tr> </table>	LED indikátor	 <p>Bílá kontrolka jednou zabliká</p>		Center Level → Front Top Level
LED indikátor	 <p>Bílá kontrolka jednou zabliká</p>				
	Center Level → Front Top Level				
 TONE CONTROL	<p>Stisknutím tlačítka můžete nastavit úroveň výšek a basů. Požadovanou položku lze upravit tlačítka Nahoru/Dolů. Tato funkce je zapnutá v režimu Zvuk s výjimkou režimu Standard.</p> <ul style="list-style-type: none"> • Chcete-li ovládat úroveň výšek a basů, vyberte v nastavení zvuku možnost „Treble“ nebo „Bass“ a pomocí tlačítek Nahoru/Dolů nastavte hodnotu hlasitosti v rozmezí -6 až +6. • Po změně úrovně hloubek se adekvátně upraví také úroveň basového reproduktoru. <table border="1" data-bbox="311 672 1316 828"> <tr> <td data-bbox="311 672 614 761">Kontrolka LED</td> <td data-bbox="614 672 1316 761">  <p>Bílá kontrolka jednou zabliká</p> </td> </tr> <tr> <td data-bbox="311 761 614 828"></td> <td data-bbox="614 761 1316 828">Treble → Bass</td> </tr> </table>	Kontrolka LED	 <p>Bílá kontrolka jednou zabliká</p>		Treble → Bass
Kontrolka LED	 <p>Bílá kontrolka jednou zabliká</p>				
	Treble → Bass				
 Ovládání zvuku	<p>Stisknutím tlačítka můžete nastavit funkci zvuku. Požadovanou položku lze upravit tlačítka Nahoru/Dolů. Při každé změně režimu bude vícebarevná kontrolka LED blikat bíle.</p> <table border="1" data-bbox="311 940 1316 1108"> <tr> <td data-bbox="311 940 614 1030">LED indikátor</td> <td data-bbox="614 940 1316 1030">  <p>Bílá kontrolka jednou zabliká</p> </td> </tr> <tr> <td data-bbox="311 1030 614 1108"></td> <td data-bbox="614 1030 1316 1108">SpaceFit Sound → Active Voice Amplifier → Voice enhancement → Night Mode → Sync → Virtual</td> </tr> </table> <ul style="list-style-type: none"> • Stiskněte a podržte přibližně na 5 sekund tlačítko  (Ovládání zvuku) a nastavte zvuk pro jednotlivá frekvenční pásma. Tlačítka Doleva/Doprava můžete vybírat z možností 150 Hz, 300 Hz, 600 Hz, 1,2 kHz, 2,5 kHz, 5 kHz a 10 kHz a u každé z nich můžete tlačítka Nahoru/Dolů nastavit rozmezí od -6 do +6. (Zkontrolujte, že režim Zvuk je nastaven na „STANDARD“.) <ul style="list-style-type: none"> • Funkce SpaceFit Sound a Active Voice Amplifier nejsou u modelu HW-S70*D podporovány. • Když jsou připojeny zadní reproduktory (prodávají se samostatně), je podporováno nastavení „Sound Grouping“ a „Private Rear Sound“. 	LED indikátor	 <p>Bílá kontrolka jednou zabliká</p>		SpaceFit Sound → Active Voice Amplifier → Voice enhancement → Night Mode → Sync → Virtual
LED indikátor	 <p>Bílá kontrolka jednou zabliká</p>				
	SpaceFit Sound → Active Voice Amplifier → Voice enhancement → Night Mode → Sync → Virtual				

Nastavení (Ovládání zvuku)

- **SpaceFit Sound:** Tato funkce analyzuje prostředí, ve kterém posloucháte zvuk pomocí mikrofonu zařízení Soundbar a poskytne optimální zvuk pro daný prostor. Další informace naleznete na straně 19.
- **Active Voice Amplifier:** Analyzuje během přehrávání pomocí zařízení soundbar externí hluk v reálném čase, takže je hlas vždy zřetelně slyšet.
 - Během analýzy se neukládají žádná data.
- Režim **Voice enhancement** zdokonaluje poslech mluvených dialogů ve filmech a v televizi.
- **Night mode** je optimalizován pro noční dobu, protože nastavení snižuje hlasitost a současně zachovává zřetelné dialogy.
- **Sound Grouping:** Hlavní jednotka zařízení Soundbar a prostorové reproduktory přehrávají místo prostorového zvuku kompletní zvuk, což je ideální, když velké skupiny lidí poslouchají hudbu ve velkém prostoru.
 - Toto menu se poprvé aktivuje při připojení prostorových reproduktorů a potom zůstane aktivováno bez ohledu na to, jestli jsou reproduktory dále připojeny.
 - Když zapnete režim Sound Grouping, nebudou mezi zvukovými režimy ve zvuku žádné rozdíly.
 - Zvuk nevychází ze všech reproduktorů hlavní jednotky zařízení Soundbar a prostorových reproduktorů, ale jen z některých předem stanovených jednotek, které se mohou u jednotlivých modelů lišit.
- **Private Rear Sound:** Tento režim nastaví reprodukci zvuku tak, aby zvuk vycházel jen z prostorových reproduktorů, což vám umožní poslech, aniž byste byli rušeni ostatními.
 - Když zapnete tento režim, zvuk nevychází z hlavní jednotky zařízení Soundbar a subwooferu. Zvuk vychází jen z předního kanálu prostorových reproduktorů.
 - Když zapnete režim Private Rear Sound, nebudou mezi zvukovými režimy ve zvuku žádné rozdíly.
 - Tato funkce se vypne, když vypnete napájení nebo když se přeruší připojení prostorových reproduktorů.
 - Toto menu se aktivuje jen tehdy, když jsou připojené prostorové reproduktory.
 - Tento režim se automaticky vypne a stane se nedostupným, když zapnete funkci **Q-symphony**.

- Není-li obraz televizoru synchronizován se zvukem ze zařízení Soundbar, vyberte v menu Ovládání zvuku možnost „Sync“ a pomocí tlačítek **Nahoru/Dolů** nastavte zpoždění zvuku na hodnotu 0–300 milisekund.
 - Možnost **Sync** je podporována pouze u některých funkcí.
- Funkce **Virtual** se **zapíná/vypíná** tlačítky **Nahoru/Dolů**.

Používání skrytých tlačítek (tlačítka s více než jednou funkcí)

Skryté tlačítko		Referenční strana
Tlačítko dálkového ovladače	Funkce	
WOOFER (nahoru)	Zapnutí/vypnutí dálkového ovladače televizoru (pohotovostní režim)	strana 10
Nahoru	ID SET	strana 7
 (Ovládání zvuku)	Sedmipásmový ekvalizér	strana 8
 (Zdroj)	Zapnutí/vypnutí zvukové zpětné vazby (pohotovostní režim)	strana 6

Specifikace výstupu pro různé režimy zvukových efektů

Efekt	Vstup	Výstup (HW-S80*D)		Výstup (HW-S70*D)	
		Pouze se subwooferem	Se subwooferem a sadou bezdrátových zadních reproduktorů	Pouze se subwooferem	Se subwooferem a sadou bezdrátových zadních reproduktorů
Surround	2.0 ch	3.1.2 ch	5.1.4 ch	3.1 ch	5.1 ch
	5.1 ch	3.1.2 ch	5.1.4 ch	3.1 ch	5.1 ch
	Dolby Atmos®	3.1.2 ch	5.1.4 ch	3.1 ch	5.1 ch
Game	2.0 ch	3.1.2 ch	5.1.4 ch	3.1 ch	5.1 ch
	5.1 ch	3.1.2 ch	5.1.4 ch	3.1 ch	5.1 ch
	Dolby Atmos®	3.1.2 ch	5.1.4 ch	3.1 ch	5.1 ch
Standard	2.0 ch	2.1 ch	2.1 ch	2.1 ch	2.1 ch
	5.1 ch	3.1 ch	5.1 ch	3.1 ch	5.1 ch
	Dolby Atmos®	3.1.2 ch	5.1.4 ch	3.1 ch	5.1 ch
Adaptive Sound	2.0 ch	3.1.2 ch	5.1.4 ch	3.1 ch	5.1 ch
	5.1 ch	3.1.2 ch	5.1.4 ch	3.1 ch	5.1 ch
	Dolby Atmos®	3.1.2 ch	5.1.4 ch	3.1 ch	5.1 ch
DTS Virtual:X	2.0 ch	3.1.2 ch	5.1.4 ch	3.1 ch	5.1 ch
	5.1 ch	3.1.2 ch	5.1.4 ch	3.1 ch	5.1 ch
	Dolby Atmos®	3.1.2 ch	5.1.4 ch	3.1 ch	5.1 ch

- Sadu bezdrátových zadních reproduktorů Samsung lze zakoupit samostatně. Chcete-li si tuto sadu pořídit, obraťte se na prodejce, u kterého jste zařízení Soundbar zakoupili.
- Prostorové reproduktory nebudou při použití režimu **STANDARD** poskytovat dvoukanálový zvukový výstup. Aby prostorové reproduktory hrály, je nutné změnit režim efektů na **SURROUND**.

Nastavení hlasitosti zařízení Soundbar pomocí dálkového ovladače televizoru







Hlasitost zařízení Soundbar se nastavuje dálkovým ovladačem televizoru.

- Tuto funkci lze použít pouze s IČ dálkovými ovladači. Dálkové ovladače Bluetooth (dálkové ovladače, které vyžadují párování) nejsou podporovány.
- Chcete-li používat tuto funkci, nastavte reproduktor televizoru na **Externí reproduktor**.
- Výrobci podporující tuto funkci:
Samsung, VIZIO, LG, Sony, Sharp, PHILIPS, PANASONIC, TOSHIBA, Hisense, RCA

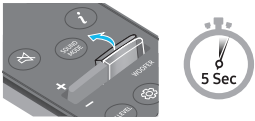
1. Vypněte zařízení Soundbar.

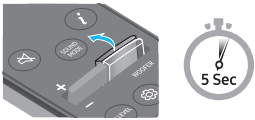
2. Na 5 sekund stiskněte a podržte tlačítko **WOOFER**.

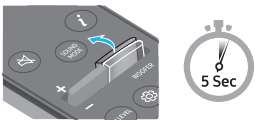
Každé stisknutí a podržení tlačítka **WOOFER** na 5 sekund vede ke změně režimu v uvedeném pořadí: „OFF-TV REMOTE“ (výchozí režim), „SAMSUNG-TV REMOTE“, „ALL-TV REMOTE“.

Tlačítko dálkového ovladače	LED indikátor	Stav
	(Výchozí režim) Červená kontrolka jednou zabliká  „OFF-TV REMOTE“ (Výchozí režim)	Vypněte dálkový ovladač televizoru.
	Azurová kontrolka jednou zabliká  „SAMSUNG-TV REMOTE“	Zapněte IČ dálkový ovladač televizoru Samsung.
	Modrá kontrolka jednou zabliká  „ALL-TV REMOTE“	Zapněte IČ dálkový ovladač televizoru cizího výrobce.

04 PŘIPOJENÍ ZAŘÍZENÍ SOUNDBAR

Zapojení napájení a zařízení

Použijte napájecí kabel k připojení subwooferu a Soundbar do elektrické zásuvky v následujícím pořadí:

- Další informace týkající se přívodu elektrického proudu a spotřeby energie najdete na štítku produktu. (Štítek: spodní strana hlavní jednotky zařízení Soundbar)
1. Připojte napájecí kabel k subwooferu.

HW-S80*D

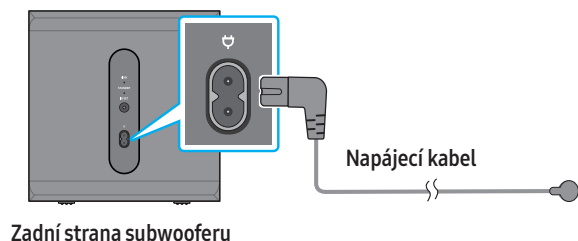

HW-S70*D

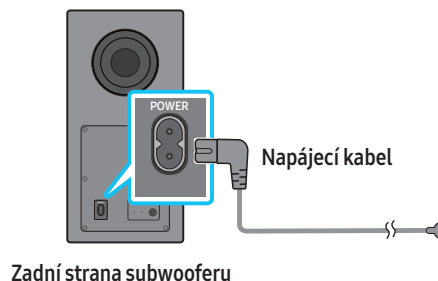

2. Připojte napájecí kabel k Soundbar.

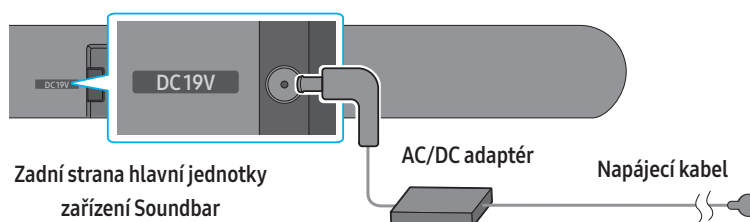

3. Zapojte zařízení Soundbar a subwoofer do napájení. Subwoofer se po zapnutí zařízení Soundbar připojí automaticky.

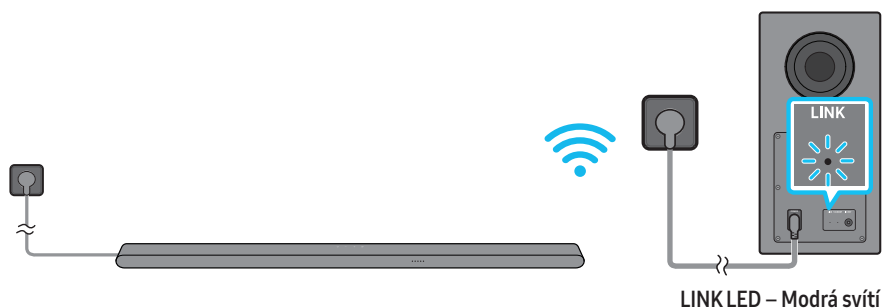

POZNÁMKA

- Zapojte subwoofer ke zdroji napájení ještě před připojením zařízení Soundbar. Subwoofer se automaticky připojí po zapnutí zařízení Soundbar.
- Pokud odpojíte a znovu připojíte napájecí kabel a produkt je zapnutý, zařízení Soundbar se automaticky zapne.

Ruční připojení subwooferu

Před zahájením ručního připojování níže:

- Zkontrolujte, zda jsou řádně zapojené napájecí kabely zařízení Soundbar a subwooferu.
- Zkontrolujte, že zařízení Soundbar je vypnuté.

1. Vypněte hlavní jednotku zařízení Soundbar.
2. Stiskněte a alespoň na 5 sekund podržte tlačítko **ID SET** na zadní straně subwooferu.
 - Červené kontrolky na jednotlivých reproduktorech zhasnou a začne blikat modrá kontrolka.

HW-S80*D

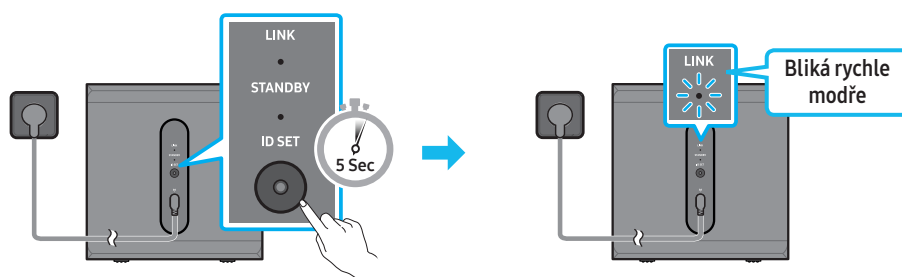

Zadní strana subwooferu

Zadní strana subwooferu

HW-S70*D

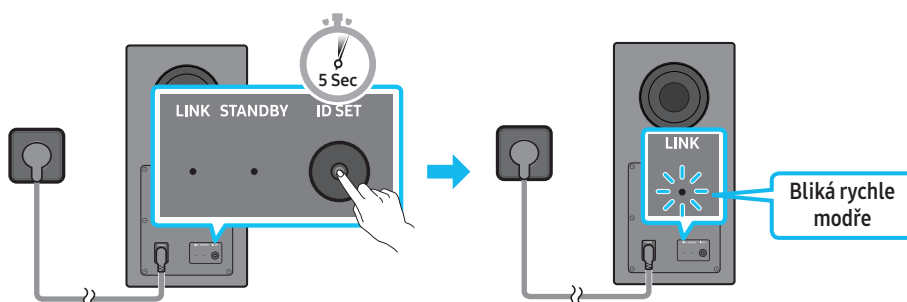

Zadní strana subwooferu

Zadní strana subwooferu

3. Na dálkovém ovladači stiskněte na 5 sekund tlačítko **Nahoru**.
 - Zařízení Soundbar se po dokončení ID SET samo zapne.

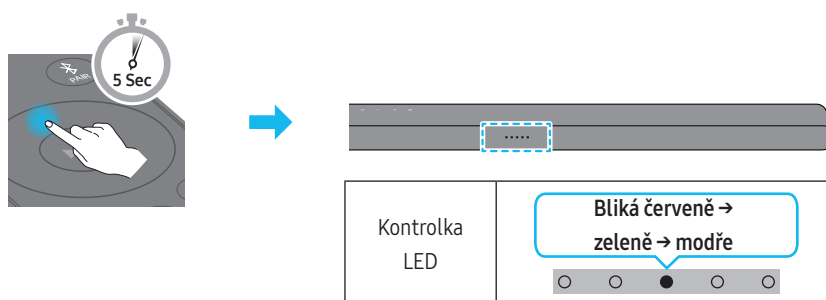

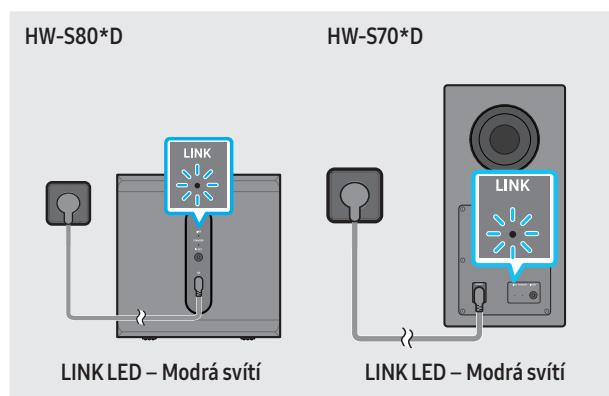

4. Zkontrolujte, zda kontrolka LINK LED svítí modře (připojení bylo dokončeno).

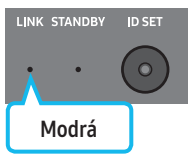
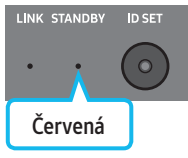

Jakmile se naváže spojení mezi zařízením Soundbar a bezdrátovým subwooferem, přestane kontrolka LINK LED blikat a bude svítit modře.

LED kontrolky na zadní straně subwooferu

LED	Stav	Popis	Rozlišení
 Modrá	Zap	Úspěšně připojeno (běžný provoz)	-
	Bliká	Probíhá obnovení připojení	Zkontrolujte, zda je napájecí kabel správně připojen k hlavní jednotce zařízení Soundbar, nebo počkejte 5 minut. Pokud blikání přetrvává, zkuste subwoofer připojit ručně. Viz strana 12.
 Červená	Zap	Pohotovostní režim (s vypnutou hlavní jednotkou zařízení Soundbar)	Zkontrolujte, zda je napájecí kabel správně připojený k hlavní jednotce zařízení Soundbar.
		Připojení se nezdařilo	Připojte zařízení znovu. Pokyny k ručnímu připojení najdete na straně 12.
 Červená a modrá	Bliká	Porucha	Kontaktní údaje na servisní středisko společnosti Samsung najdete v této příručce.

POZNÁMKA

- Při vypnutí hlavní jednotky se bezdrátový subwoofer přepne do pohotovostního režimu a LED dioda STANDBY na zadní straně subwooferu několikrát modře zabliká a pak se rozsvítí červeně.
- Jestliže používáte zařízení, které používá stejnou frekvenci jako zařízení Soundbar a je umístěné v jeho blízkosti, může docházet k rušení zvuku.
- Maximální přenosová vzdálenost bezdrátového signálu hlavní jednotky je cca 10 m, ale v závislosti na prostředí se může lišit. V případě, že mezi hlavní jednotkou a bezdrátovým subwooferem stojí železobetonová nebo kovová stěna, nemusí systém fungovat vůbec, protože bezdrátový signál neprochází kovem.
- Obrázek se může lišit od konkrétního modelu.

⚠ UPOZORNĚNÍ

- Antény přijímající bezdrátový signál jsou zabudovány do bezdrátového subwooferu. Udržujte jednotku mimo dosah vody a vlhkosti.
- Pro dosažení optimálních podmínek pro poslech se ujistěte, že se v okolí bezdrátového subwooferu nenachází žádné překážky.

Připojení sady bezdrátových zadních reproduktorů Samsung (prodává se samostatně) k zařízení

Soundbar

Připojte k zařízení Soundbar sadu bezdrátových zadních reproduktorů Samsung (prodává se samostatně) a dosáhněte skutečného prostorového zvuku bez nutnosti použití kabelů.

- Pro HW-S80*D: SWA-9500S / Pro HW-S70*D: SWA-9200S

Podrobné informace týkající se připojení najdete v návodu pro Sadu bezdrátových zadních reproduktorů Samsung.

05 PŘIPOJENÍ K TV

Připojení televizoru, který podporuje HDMI ARC (Audio Return Channel)

⚠ UPOZORNĚNÍ

- Při používání kabelu HDMI-Micro HDMI dávejte pozor, abyste nepoškodili konektor kabelu.
- Pokud je zapojený kabel HDMI, nejdříve je přijat signál z kabelu HDMI.
- Chcete-li připojit kabel HDMI mezi televizorem a zařízením Soundbar, nezapomeňte zapojit koncovky s označením ARC. Jinak může dojít k poruše zvukového výstupu televizoru.
- Doporučený kabel je kabel HDMI certifikovaný organizací HDMI.org.

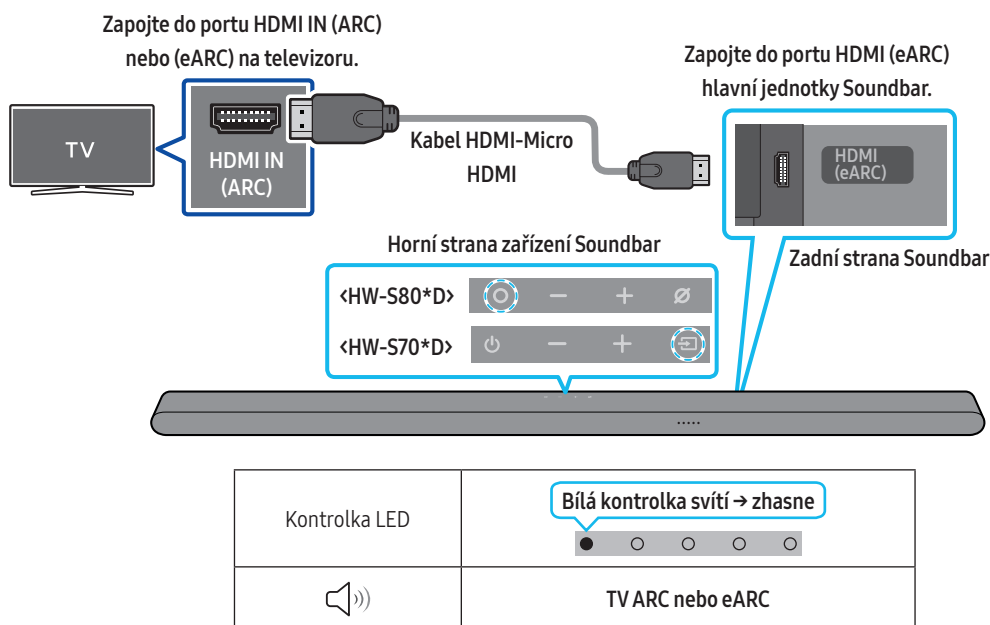

1. Vypněte zařízení Soundbar a televizor a připojte kabel HDMI tak, jak je uvedeno na obrázku.
2. Zapněte zařízení Soundbar a televizor.
3. Zvuk z televizoru bude reprodukován přes Soundbar.
 - Pokud není zvuk z televizoru slyšet, stiskněte tlačítko **○ (Multifunkční) / ➡ (Zdroj)** na horní straně zařízení Soundbar nebo tlačítko **➡ (Zdroj)** na dálkovém ovladači a vyberte režim „**TV ARC**“.
 - Chcete-li použít připojení s funkcí eARC, musí být funkce eARC zapnutá v menu televizoru. Podrobnosti týkající se nastavení najdete v návodu k použití televizoru.
(Příklad: Samsung TV: Domů (🏠) → Menu → Nastavení (⚙) → Všechna nastavení (⚙) → Zvuk → Nastavení pro pokročilé → Režim HDMI-eARC (Auto))
 - Není-li zvuk slyšet, znovu zkontrolujte připojení kabelu HDMI.
 - Pomocí tlačítek ovládání hlasitosti na dálkovém ovladači televizoru můžete měnit hlasitost zařízení Soundbar.

POZNÁMKA

- Doporučujeme použít kabel typu Coreless HDMI, je-li to možné. Pokud použijete kabel Core HDMI, použijte kabel s průměrem menším než 14 mm.
- Tato funkce není k dispozici, pokud kabel HDMI nepodporuje funkci ARC.
- Pokud je přenášený zvuk ve formátu Dolby Digital a „Formát digitálního zvukového výstupu“ na televizoru je nastaven na možnost PCM, doporučujeme, abyste nastavení změnili na Dolby Digital. Pokud se nastavení na televizoru změní, můžete si vychutnávat lepší kvalitu zvuku. (V nabídce televizoru mohou být pro funkce Dolby Digital a PCM použity jiné výrazy v závislosti na výrobci televizoru.)

Připojení přes Bluetooth

Pokud je přes Bluetooth připojený televizor Samsung, můžete poslouchat stereofonní zvuk bez zbytečné kabeláže.

- Lze připojit pouze jeden televizor Samsung současně.
- Lze připojit televizor Samsung, který podporuje funkci Bluetooth. Ověřte technické údaje televizoru.

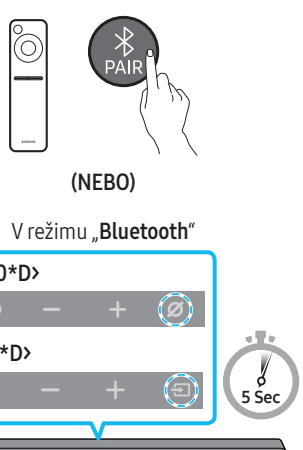

První připojení

<p>1. Tlačítko párování přes Bluetooth</p>  <p>(NEBO)</p> <p>V režimu „Bluetooth“</p> <p><HW-S80*D></p> <p><HW-S70*D></p> <p>5 Sec</p>	<p>LED indikátor</p> <p>Bliká červeně → zeleně → modře</p> <p>Párování</p> <p>Azurová kontrolka třikrát zabliká</p> <p>Připojení je dokončeno</p> <ul style="list-style-type: none">• Dokud nebude párování dokončeno, vícebarevná kontrolka LED se bude střídavě měnit na červenou → zelenou → modrou. <p>Ready to connect via Bluetooth.</p>
--	--

2. Na televizoru Samsung vyberte režim Bluetooth.
(např. Domů (🏠) → Menu → Nastavení (⚙️) → Všechna nastavení (⚙️) → Zvuk → Zvukový výstup → Seznam reproduktorů Bluetooth → Ultra Slim Soundbar (Bluetooth))
3. Ze seznamu na obrazovce televizoru vyberte možnost „Ultra Slim Soundbar“.
Dostupné zařízení Soundbar bude na seznamu zařízení Bluetooth televizoru označeno jako „**Vyžaduje párování**“ nebo „**Spárováno**“. Chcete-li připojit televizor Samsung k zařízení Soundbar, vyberte zprávu a poté vytvořte připojení.
4. Nyní můžete ze zařízení Soundbar poslouchat zvuk televizoru Samsung.

Pokud se zařízení nepodaří připojit

- Pokud je na seznamu reproduktorů televizoru Samsung uvedeno stávající zařízení Soundbar (např. **Ultra Slim Soundbar**), odstraňte jej.
- Poté opakujte kroky 1 až 3.

Odpojení zařízení Soundbar od televizoru Samsung

Stiskněte tlačítko **○ (Multifunkční) / ↵ (Zdroj)** na horní straně zařízení Soundbar nebo tlačítko **↵ (Zdroj)** na dálkovém ovladači a vyberte jiný režim než „Bluetooth“.

- Odpojení chvíli trvá, protože televizor Samsung musí přijmout od zařízení Soundbar odpověď.
(Požadovaný čas se může lišit v závislosti na modelu televizoru Samsung.)

Jaký je rozdíl mezi funkcemi BT READY a BT PAIRING?

- **BT READY:** V tomto režimu můžete znovu připojit jakýkoli televizor Samsung nebo mobilní zařízení, které jste připojili dříve.
- **BT PAIRING:** V tomto režimu můžete připojit k jednotce Soundbar nové zařízení.
(Na dálkovém ovladači zařízení Soundbar stiskněte tlačítko **✂ PAIR** nebo stiskněte a podržte na více než 5 sekund tlačítko **🔇 (Mikrofon zap/vyp) / ↵ (Zdroj)** na horní straně zařízení Soundbar, dokud je zařízení Soundbar v režimu „BT“.)

Poznámky k připojení Bluetooth

- Vyhledejte nové zařízení v okruhu 1 m, ke kterému se chcete připojit přes Bluetooth.
- Pokud budete při připojování zařízení Bluetooth požádáni o PIN kód, zadejte <0000>.
- Zařízení se po 18 minutách v pohotovostním stavu automaticky vypne.
- Zařízení Soundbar nemusí správně vyhledávat nebo připojovat zařízení Bluetooth v následujících situacích:
 - Když je v blízkosti zařízení Soundbar elektronické nebo elektrické zařízení způsobující bezdrátové rušení.
 - Pokud je s jednotkou Soundbar spárováno více zařízení Bluetooth současně.
 - Pokud je zařízení Bluetooth vypnuté, není v dosahu nebo má poruchu.
- Elektronická zařízení mohou působit vysokofrekvenční rušení. Zařízení, která generují elektromagnetické vlnění – např. mikrovlnné trouby, bezdrátová zařízení LAN – musí být mimo dosah hlavní jednotky Soundbar.
- **Bezpečnostní opatření: Pokud zapnete/vypnete Bluetooth, Soundbar se automaticky restartuje.**
 - Metoda deaktivace portu Bluetooth: Stisknutím tlačítka **TONE CONTROL** na dálkovém ovladači zařízení Soundbar na 30 sekund zapnete nebo vypnete Bluetooth.

Připojení prostřednictvím Wi-Fi

Kontrolní opatření před připojením

- Připojení Wi-Fi je dostupné pouze u televizorů Samsung TV.
- Zkontrolujte, zda je **bezdrátový směrovač (Wi-Fi)** zapnutý a **televizor je připojený ke směrovači**.
- Televizor a Soundbar musí být připojeny ke stejné bezdrátové síti (Wi-Fi).
- Pokud bezdrátový směrovač (Wi-Fi) používá kanál DFS, nebude možná vytvořit připojení Wi-Fi mezi televizorem a Soundbar. Podrobnosti zjistíte u svého poskytovatele služeb Internetu.
- Protože menu se mohou v různých letech výroby lišit, podívejte se do návodu k použití televizoru.
- Chcete-li připojit televizor k Soundbar prostřednictvím Wi-Fi, nejprve připojte Soundbar k bezdrátovému směrovači. Další podrobnosti ohledně vytvoření připojení Wi-Fi naleznete na straně 22.

1. Další informace o bezdrátovém připojení (Wi-Fi) k zařízení Soundbar najdete na straně 22, „**Metoda č. 2. Připojení přes Wi-Fi (bezdrátovou síť)**“.

2. Zdroj vstupu televizoru můžete změnit pomocí menu Zvuk pro Soundbar.

- **Televizory Samsung TV vyrobené v roce 2017 nebo novější**

Domů (🏠) → Menu → Nastavení (⚙️) → Všechna nastavení (⚙️) → Zvuk → Zvukový výstup → Ultra Slim Soundbar (Wi-Fi)

POZNÁMKA

Připojení Wi-Fi Dolby Atmos je k dispozici v některých televizorech Samsung a některých modelech zařízení Soundbar.

Bezpečnostní opatření: Pokud zapnete/vypnete Wi-Fi, Soundbar se automaticky restartuje.

- Metoda deaktivace portu Wi-Fi: Stisknutím tlačítka **CH LEVEL** na dálkovém ovladači zařízení Soundbar na 30 sekund zapnete nebo vypnete Wi-Fi.

Připojení k televizoru podporujícímu technologii Dolby Atmos

Kontrolní opatření před připojením

- Technologie Dolby Atmos® je podporována v režimu „TV ARC“ nebo „Wi-Fi“.
- Ujistěte se, že obsah podporuje technologii Dolby Atmos®.

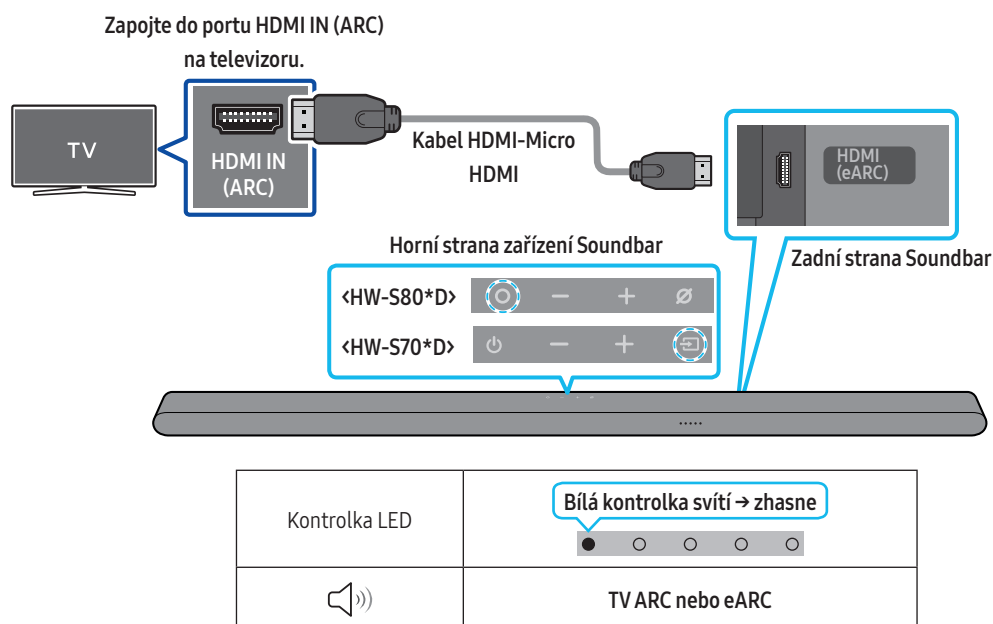

1. Vypněte zařízení Soundbar a televizor a připojte kabel HDMI tak, jak je uvedeno na obrázku.
2. Zapněte zařízení Soundbar a televizor.
3. Zvuk televizoru vychází ze zařízení Soundbar.

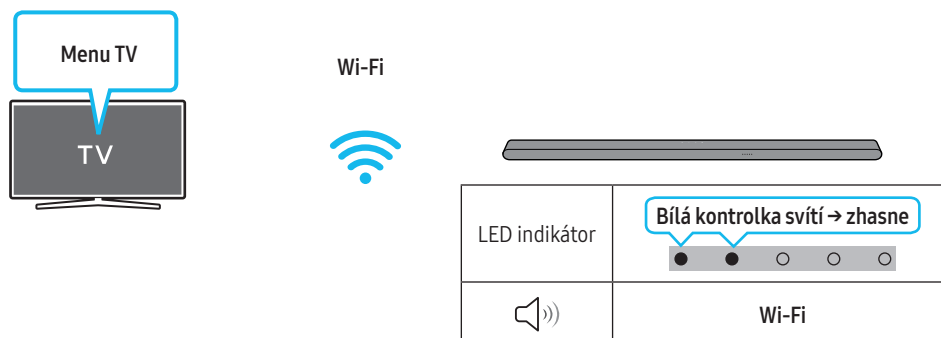

1. Připojte Soundbar a televizor ke stejné bezdrátové síti (Wi-Fi).
2. V případě zvukového výstupu televizoru zvolte možnost Soundbar.
3. Zvuk televizoru vychází ze zařízení Soundbar.

POZNÁMKA

- **Pokud používáte Dolby Atmos®:** Je-li vstupní zdroj ve formátu Dolby Atmos®, přečtěte si část „Specifikace výstupu pro různé režimy zvukových efektů“ na straně 9.
- **Konfigurace technologie Dolby Atmos® v přehrávači BD a dalších zařízeních připojených k televizoru.**
V menu nastavení přehrávače BD nebo jiného zařízení otevřete možnosti zvukového výstupu a zkontrolujte, zda je pro Bitstream vybrána možnost „Žádné kódování“. U přehrávače BD Samsung přejděte do nabídky Home Domů → Zvuk → Digitální výstup a vyberte možnost Bitstream (nezpracovaný).
- Tato funkce je k dispozici v některých televizorech Samsung a některých modelech zařízení Soundbar.

Používání funkce Q-Symphony

- Pokud připojíte Soundbar k televizoru Samsung, který podporuje funkci Q-Symphony, můžete přehrávat zvuk současně prostřednictvím zařízení Soundbar a televizoru. Pokud použijete funkci Q-Symphony, prostorový zvuk přehrávaný v televizoru vám umožní vychutnat si bohatší, prostorovější zvukový efekt.
- Po připojení zařízení Soundbar se na obrazovce televizoru zobrazí menu „Q-Symphony“.
Nastavení (⚙️) → Všechna nastavení (⚙️) → Zvuk → Zvukový výstup
- Příklad menu televizoru: **Q-Symphony**

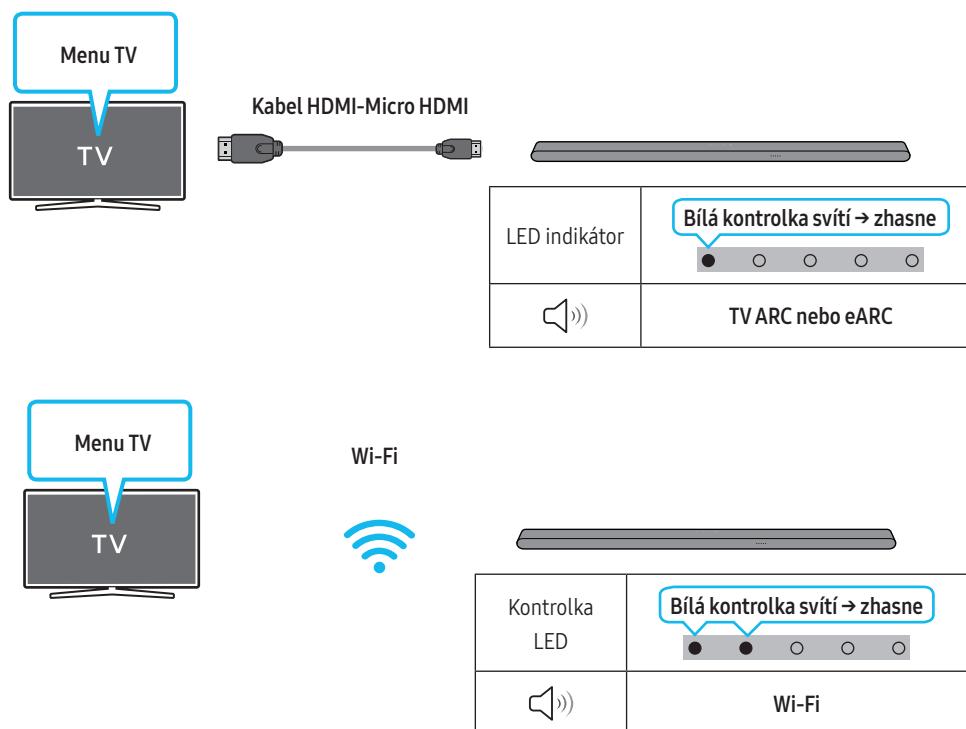

POZNÁMKA



- Funkci je ovládána kodekem podporovaným televizorem.
- Tato funkce je podporována jen tehdy, pokud je připojen kabel HDMI nebo Wi-Fi.
- Ujistěte se, že jsou televizor a zařízení Soundbar připojeny ke stejnému bezdrátovému směrovači/frekvenci.
- Tato funkce je k dispozici v některých televizorech Samsung a některých modelech zařízení Soundbar.

Používání zvuku SpaceFit

Poskytuje optimalizovanou kvalitu zvuku na základě analýzy prostředí, ve kterém posloucháte zvuk.

Metoda č. 1. Připojení přes zařízení Soundbar

Pokud chcete tuto funkci zapnout, zapněte režim SpaceFit Sound pomocí dálkového ovladače zařízení Soundbar.

( (Ovládání zvuku) → "SpaceFit Sound vyp" →  (Nahoru) → "SpaceFit Sound zap")

- Tato funkce je k dispozici ve všech zvukových režimech.

Metoda č. 2. Připojení přes TV

Pokud chcete tuto funkci zapnout, zapněte režim Adaptive Sound+ v menu televizoru Samsung.

(Domů () → Menu → Nastavení () → Všechna nastavení () → Obecné → Inteligentní nastavení režimu → Adaptive Sound+)

- Když zapnete v televizoru režim **Adaptive Sound+**, režim zvuku v zařízení Soundbar se automaticky změní na **Adaptive Sound+**.

POZNÁMKA

- Tato funkce je k dispozici, když zařízení Soundbar připojíte k některým televizorům Samsung.
- Modely HW-S70*D podporují pouze metodu „Připojení přes TV“.

06 PŘIPOJENÍ MOBILNÍHO ZAŘÍZENÍ

Metoda č. 1. Připojení přes Bluetooth

Pokud je přes Bluetooth připojeno mobilní zařízení, můžete poslouchat stereofonní zvuk bez zbytečné kabeláže.

- Pokud se připojíte ke spárovanému zařízení Bluetooth a jednotka Soundbar je vypnutá, zařízení Soundbar se automaticky zapne.

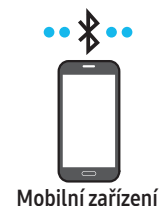

První připojení

Při připojování k novému zařízení Bluetooth zkontrolujte, že je zařízení v dosahu 1 m.

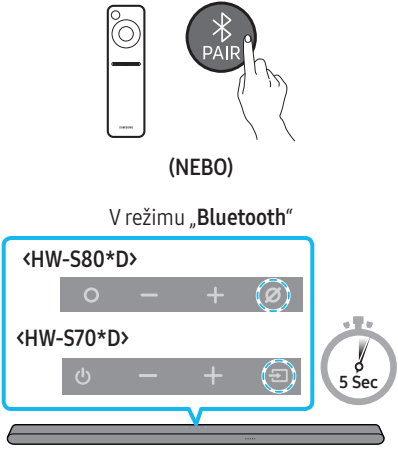
<p>1. Tlačítko párování přes Bluetooth</p>  <p>(NEBO)</p> <p>V režimu „Bluetooth“</p>	<p>LED indikátor</p> <p>Bliká červeně → zeleně → modře</p> <p>Párování</p> <p>Azurová kontrolka třikrát zabliká</p> <p>Připojení je dokončeno</p> <ul style="list-style-type: none">• Dokud nebude párování dokončeno, vícebarevná kontrolka LED se bude střídavě měnit na červenou → zelenou → modrou. <p>Ready to connect via Bluetooth.</p>
--	--

2. Na zařízení vyberte ze zobrazeného seznamu možnost „Ultra Slim Soundbar“.
3. Přehrávejte hudební soubory ze zařízení připojeného přes Bluetooth prostřednictvím jednotky Soundbar.

Pokud se zařízení nepodaří připojit

- Pokud je na seznamu reproduktorů mobilního zařízení uvedeno stávající zařízení Soundbar (např. „Ultra Slim Soundbar“), odstraňte jej.
- Zopakujte kroky 1 a 2.

Poznámky k připojení Bluetooth

- Vyhleďte nové zařízení v okruhu 1 m, ke kterému se chcete připojit přes Bluetooth.
- Pokud budete při připojování zařízení Bluetooth požádáni o PIN kód, zadejte <0000>.
- Zařízení se po 18 minutách v pohotovostním stavu automaticky vypne.
- Zařízení Soundbar nemusí správně vyhledávat nebo připojovat zařízení Bluetooth v následujících situacích:
 - Pokud je v okolí zařízení Soundbar silné elektrické pole.
 - Pokud je s jednotkou Soundbar spárováno více zařízení Bluetooth současně.
 - Pokud je zařízení Bluetooth vypnuté, není v dosahu nebo má poruchu.
- Elektronická zařízení mohou působit vysokofrekvenční rušení. Zařízení, která generují elektromagnetické vlnění – např. mikrovlnné trouby, bezdrátová zařízení LAN – musí být mimo dosah hlavní jednotky Soundbar.
- Soundbar podporuje data SBC (44,1 kHz, 48 kHz).
- Připojujte pouze k zařízení Bluetooth, které podporuje funkci A2DP (AV).
- Soundbar nelze připojit k zařízení Bluetooth, které podporuje pouze funkci HF (hands-free).
- Při propojování zařízení Soundbar se zařízením Bluetooth dejte zařízení co nejbliž k sobě.
- Čím bude zařízení Soundbar od zařízení Bluetooth dále, tím horší bude kvalita zvuku.
- Připojení Bluetooth se může přerušit, pokud budou zařízení mimo efektivní dosah.
- Připojení Bluetooth nemusí v místech s horším příjmem fungovat správně.



- Ze zařízení Bluetooth může vycházet šum nebo nemusí fungovat správně, pokud nastanou tyto podmínky:
 - Pokud je tělo v kontaktu s vysílačem a přijímačem na zařízení Bluetooth nebo Soundbar
 - V rozích nebo v místech, kde se vyskytují překážky, například stěna nebo příčka, a může zde docházet k elektrickým změnám.
 - Při vystavení rádiovému rušení jinými výrobky pracujícími ve stejných frekvenčních pásmech, jako jsou například lékařské přístroje, mikrovlnné trouby a bezdrátová zařízení LAN.
 - I překážky, jako jsou například dveře a stěny, mohou mít vliv na kvalitu zvuku, byť jsou zařízení v efektivním dosahu.
- Zařízení Soundbar nelze spárovat s dalšími zařízeními Bluetooth, pokud aktuálně využívá možnost Bluetooth.
- Toto bezdrátové zařízení může při provozu způsobit elektrické rušení.

Odpojení zařízení Bluetooth od zařízení Soundbar

Zařízení Bluetooth lze od zařízení Soundbar odpojit. Pokyny najdete v návodu k použití zařízení Bluetooth.

- Zařízení Soundbar se odpojí.
- V případě, že je zařízení Soundbar odpojeno od zařízení Bluetooth, vícebarevná kontrolka LED indikátoru na zařízení Soundbar třikrát „červeně“ zabliká.

Odpojení zařízení Soundbar od zařízení Bluetooth

Stisknutím tlačítka  (Multifunkční) /  (Zdroj) na horní straně zařízení Soundbar nebo tlačítka  (Zdroj) na dálkovém ovladači přepnete režim z režimu „Bluetooth“.

- Odpojení chvíli trvá, protože zařízení Bluetooth musí přijmout od zařízení Soundbar odpověď. (Doba odpojení se může lišit v závislosti na zařízení Bluetooth.)

Metoda č. 2. Připojení přes Wi-Fi (bezdrátovou síť)

Chcete-li připojit jednotku Soundbar k mobilnímu zařízení přes bezdrátovou síť (Wi-Fi), je vyžadována aplikace **SmartThings**.

První připojení

1. Nainstalujte do mobilního zařízení (telefon nebo tablet) aplikaci **SmartThings** a spusťte ji.
2. V aplikaci pak podle pokynů přidejte zařízení Soundbar.
 - Na některých zařízeních se automatické okno (druhá kopie obrazovky níže) nemusí zobrazit. Pokud se neotevře okno místní nabídky, stiskněte na **Home** tlačítko „+“. Zařízení Soundbar bylo přidáno do aplikace.
 - Níže uvedený obrázek se může lišit v závislosti na verzi aplikace.

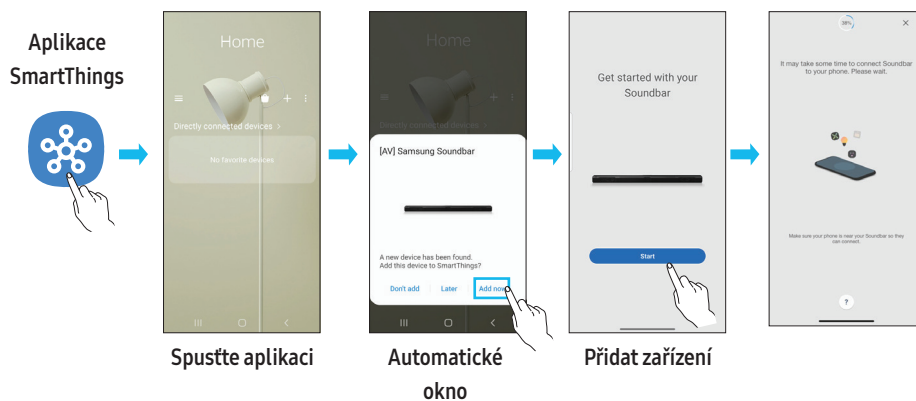

Postup změny připojení Wi-Fi

1. Spusťte v mobilním zařízení (telefon nebo tablet) aplikaci **SmartThings**.
2. V aplikaci odstraňte zaregistrované zařízení Soundbar, a potom ho znovu přidejte.

Použití funkce Skupinová hra

- Chcete-li využívat výhody této funkce, přidejte zařízení Soundbar do aplikace SmartThings.
- Aby to bylo možné, připojte nejméně dvě zvuková zařízení ke stejné 5GHz síti Wi-Fi.
- To je možné u zvukových zařízení Samsung podporujících připojení Wi-Fi uvedených na trh v roce 2024 nebo později.
- Tato funkce nepodporuje zvuk z televizoru.

Konfigurace funkce Skupinová hra

1. Spusťte aplikaci **SmartThings** v mobilním zařízení.
2. Přidejte zařízení Soundbar do aplikace **SmartThings** podle pokynů v části „Metoda č. 2. Připojení přes Wi-Fi (bezdrátovou síť) > První připojení“.
3. Klepněte na kartu zařízení Soundbar.
4. V mobilním zařízení klepněte pod ikonou zvukového zařízení na tlačítko **Vytvořit skupinu**.
 - Tlačítko **Vytvořit skupinu** se zobrazí jen tehdy, když je zařízení Soundbar v režimu Wi-Fi.
 - Pokud zařízení Soundbar přehrává zvuk z televizoru, po vytvoření skupiny se připojení k televizoru odpojí.
5. Zapněte funkci **Skupinová hra**.
6. Vyberte v seznamu požadované zařízení a klepněte na tlačítko **Použít**.
 - Můžete přidat maximálně 4 zařízení.
 - Při použití funkce **Skupinová hra** se bude zvuk přehrávat pouze prostřednictvím hostitelského zařízení.
 - Když se zařízení připojené k hostitelskému zařízení přepne na jiný zdroj, zařízení bude ze skupiny automaticky odstraněno.
 - Když se hostitelské zařízení připojí k televizoru, vygenerovaná skupina bude automaticky odstraněna.

Vypnutí funkce Skupinová hra

1. Klepněte na kartu zvukového zařízení.
2. V mobilním zařízení klepněte pod ikonou zvukového zařízení na tlačítko **Upravit skupinu**.
3. Vypněte funkci **Skupinová hra**.
 - Pokud chcete zakázat jednotlivé zařízení, zrušte zaškrtnutí zařízení v seznamu a klepněte na tlačítko **Použít**.

Připojení přes Apple AirPlay

- Tato funkce nemusí být v některých zemích dostupná.
- Tento Samsung Soundbar podporuje technologii AirPlay a vyžaduje systém iOS 13.4 nebo novější.
- Chcete-li zapnout technologii AirPlay v zařízení Soundbar, nejprve musíte zaregistrovat zařízení v aplikaci Samsung SmartThings tím, že odsouhlasíte smluvní podmínky aplikace.
- Ujistěte se, že Soundbar je zapnutý a připojený ke stejné síti Wi-Fi jako zařízení Apple.

Pomocí technologie AirPlay můžete streamovat hudbu, podcasty a jiný zvuk ze zařízení Apple do zařízení Samsung Soundbar.

1. V telefonu iPhone, tabletu iPad nebo zařízení Mac stiskněte ikonu  v aplikaci podporované technologií AirPlay nebo v Ovládacím centru.
2. Vyberte v seznamu dostupných zařízení Soundbar, pomocí kterého chcete reprodukovat aktuální zvuk.

Používání Tap Sound

Přiložte mobilní zařízení k zařízení Soundbar a přehrávejte přes něj zvukový obsah.



- Tato funkce nemusí být podporována u všech mobilních zařízení.
- Tato funkce je kompatibilní pouze s mobilními zařízeními Samsung se systémem Android 8.1 a novějším.



1. Zapněte na mobilním zařízení funkci **Tap Sound**.
 - Postup pro zapnutí této funkce naleznete dále v části „**Nastavení funkce Tap Sound**“.
2. Přiložte mobilní zařízení k zařízení Soundbar. Zobrazí se okno a v něm vyberte možnost „**Start now**“.
Mobilní zařízení se propojí se zařízením Soundbar prostřednictvím Bluetooth.
3. Přehrajte zvukový obsah z mobilního zařízení zařízením Soundbar.
 - Tato funkce propojí mobilní zařízení se zařízením Soundbar technologií Bluetooth na základě zjištěných vibrací při kontaktu mobilního zařízení se zařízením Soundbar.
 - Mobilní zařízení nepřikládejte na ostré hrany zařízení Soundbar. Soundbar či mobilní zařízení by se mohly poškrábat či poničit.
 - Doporučujeme mít mobilní zařízení v obalu. Šetrně přiložte na širokou oblast v horní části zařízení Soundbar a nepoužívejte při tom nadměrnou sílu.
 - Používání této funkce vyžaduje aktualizaci aplikace **SmartThings** na nejnovější verzi.
Podpora této funkce závisí na verzi aplikace.

Nastavení funkce Tap Sound

Přes aplikaci **SmartThings** zapněte funkci **Tap View, Tap Sound**.

1. Na mobilním zařízení spusťte aplikaci **SmartThings**.
2. Na obrazovce aplikace **SmartThings** v mobilním zařízení vyberte menu ( → .
3. Nastavením hodnoty zap. u „**Tap View, Tap Sound**“ nastavíte spuštění funkce po přiblížení mobilního zařízení k zařízení Soundbar. Funkce je zapnutá.

POZNÁMKA

- Pokud se mobilní zařízení nachází v úsporném režimu, funkce **Tap Sound** nebude fungovat.
- Funkce **Tap Sound** nemusí fungovat, pokud se v blízkosti zařízení Soundbar vyskytují zařízení, která mohou způsobovat rádiové rušení. Jedná se například o elektrická zařízení. Zařízení potenciálně způsobující rádiové rušení by se měla nacházet v dostatečné vzdálenosti od zařízení Soundbar.

07 INSTALACE NÁSTĚNNÉHO DRŽÁKU

Předpoklady instalace

- Montáž provádějte pouze na svislou stěnu.
- Zařízení neinstalujte v místě s vysokou teplotou nebo vlhkostí.
- Zkontrolujte, zda je stěna dostatečně silná, aby zařízení unesla. Pokud ne, stěnu vyztužte nebo zvolte pro montáž jiné místo.
- Před instalací zařízení Soundbar na stěnu připojte kabely jednotky k externím zařízením.
- Před montáží zkontrolujte, zda je jednotka vypnuta a odpojena. Jinak by mohlo dojít k úrazu elektrickým proudem.

Součástky pro upevnění na stěnu

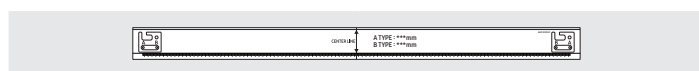

Průvodce upevněním na stěnu

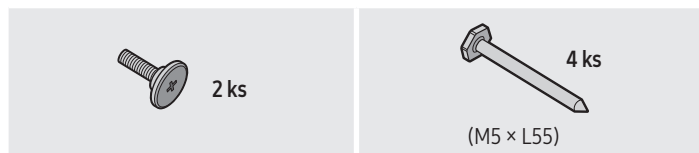

Držák šroubu

Šroub

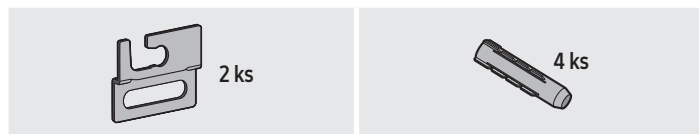

Držák pro upevnění na stěnu

Hmoždinka

1. Přiložte na povrch stěny **šablona pro upevnění na stěnu**.
 - **Šablona pro upevnění na stěnu** musí být umístěna vodorovně.
 - Pokud máte televizor přimontovaný ke stěně, připevněte zařízení Soundbar alespoň 5 cm pod něj.

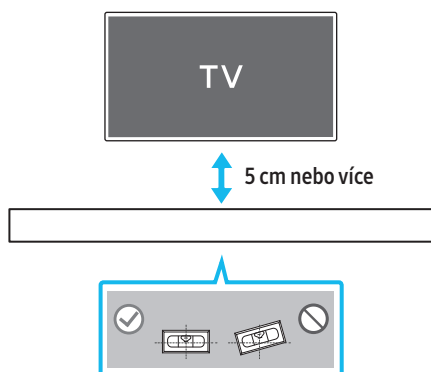

2. Zarovnejte **osu šablony pro upevnění na stěnu** se středem televizoru (pokud zařízení Soundbar instalujete pod něj), a následně upevněte **šablona pro upevnění na stěnu** ke stěně páskou.
 - Pokud zařízení nemontujete pod televizor, umístěte **osu** do středu montážní oblasti.

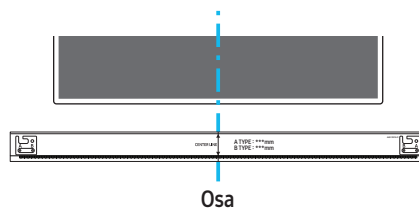

3. Do otvorů ve středech obrázků **A** a **B** na koncích šablony zastrčte špičku pera nebo ořezané tužky a udělejte značky pro otvory pro nosné šrouby a potom sejměte **šablona pro upevnění na stěnu**.

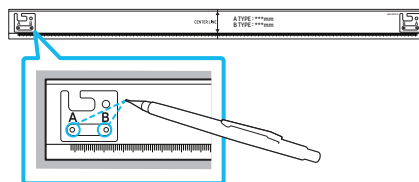

4. V místě každé značky vyvrtejte do stěny otvor vrtákem vhodné velikosti.
 - Pokud značky neodpovídají poloze čepů, ujistěte se před vložením nosných šroubů, že jste do otvorů vložili vhodné kotvy nebo hmoždinky. Používáte-li kotvy nebo hmoždinky, ujistěte se, že vyvrtané otvory jsou pro ně dostatečně velké.
5. Každým **držákem šroubu** prostrčte šroub (není součástí dodávky) a jednotlivé šrouby pevně zašroubujte do otvorů pro nosné šrouby.

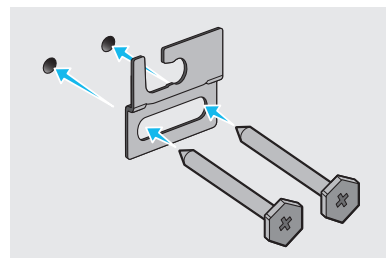

6. Pomocí dvou **držáků pro šrouby** namontujte na zadní stranu zařízení Soundbar ve správném směru **dva držáky pro upevnění na stěnu**.

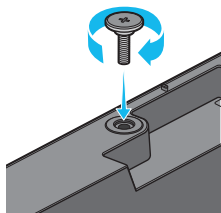

- Během montáže se ujistěte, že jsou za zadní částí zařízení Soundbar umístěny závěsné součásti držáků pro upevnění na stěnu.

Zadní strana zařízení Soundbar

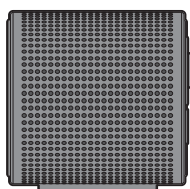

Pravý okraj zařízení Soundbar

7. Namontujte zařízení Soundbar pomocí přiložených držáků pro upevnění na stěnu tím, že je zavěsíte na držáky šroubů.

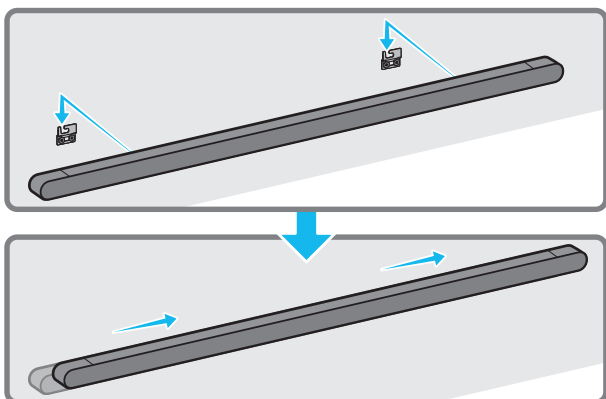

8. Zasuňte zařízení Soundbar podle následujícího obrázku tak, aby držáky pro upevnění na stěnu držely pevně na držácích šroubů.

- Vložte **držáky šroubů** do široké (zadní) části **držáků pro upevnění na stěnu** a následně posuňte **držáky pro upevnění na stěnu** dolů tak, aby spočívaly bezpečně na **držácích šroubů**.

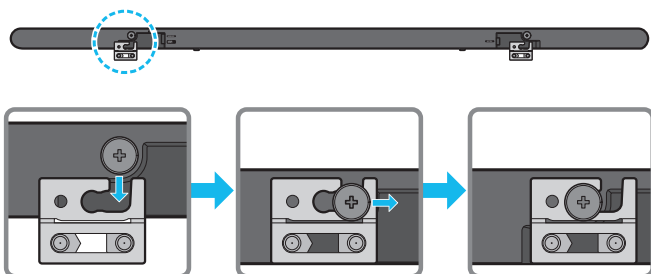

08 INSTALACE ZAŘÍZENÍ SOUNDBAR PŘED TELEVIZOREM

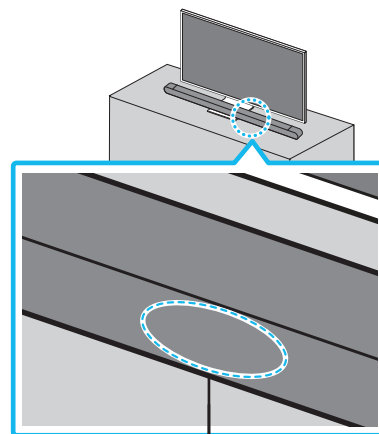

Mikrofony

Podle obrázku vyrovnejte střed zařízení Soundbar se středem televizoru a opatrně vložte Soundbar do stojanu televizoru.

V této chvíli umístěte mikrofony na přední stranu stojanu, aby nedocházelo k rušení funkce rozpoznávání hlasu.

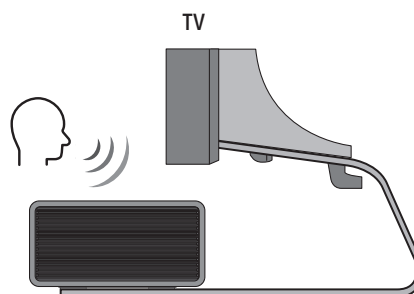

Pravý okraj zařízení Soundbar

POZNÁMKA

- Soundbar musí být umístěn na rovném a pevném povrchu.
- Nedostatečný odstup od televizoru může vést k problémům s rozpoznáním hlasu a akustikou.
- Výše uvedený obrázek se může lišit od konkrétního modelu.

09 AKTUALIZACE SOFTWARE

Automatická aktualizace

Pokud je zařízení Soundbar připojené k internetu, provádí se aktualizace softwaru, i když je zařízení Soundbar vypnuté.

- Chcete-li použít funkci automatické aktualizace, musí být zařízení Soundbar připojeno k internetu.

Připojení Wi-Fi k zařízení bude ukončeno, pokud dojde k odpojení napájecího kabelu zařízení Soundbar nebo výpadku proudu. V případě výpadku proudu a po jeho obnovení nebo pokud znovu zapojíte napájecí kabel, zapněte zařízení Soundbar a znovu jej připojte k internetu.

Aktualizace USB

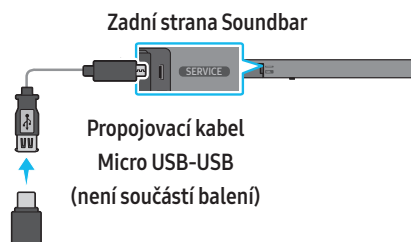

Společnost Samsung může v budoucnu nabízet aktualizace systému zařízení Soundbar.

Pokud je aktualizace k dispozici, můžete zařízení Soundbar aktualizovat zapojením jednotky USB s aktualizací softwaru do portu **SERVICE** zařízení Soundbar.

1. Přejděte na webovou stránku společnosti Samsung (www.samsung.com) → v menu zákaznické podpory vyhledejte příslušný název modelu.
 - Podrobnosti o aktualizaci naleznete v návodu k upgradu.
2. Stáhněte si soubor upgradu (typ USB).
3. Rozbalte soubor a vytvořte složku s názvem souboru.
4. Vytvořenou složku uložte na paměťové zařízení USB a to následně připojte k zařízení Soundbar.
5. Zapněte zařízení Soundbar. Poté se produkt během 3 minut aktualizuje.

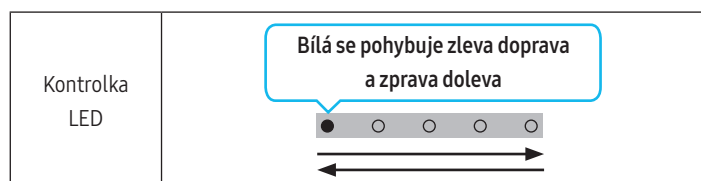

- Během aktualizace produkt nevyvínejte ani nevyjímejte paměťové zařízení USB.
- Pokud svítí žlutá LED kontrolka i po dokončení aktualizace softwaru, znamená to, že probíhá další aktualizace. V takovém případě nevyvínejte napájení a neodebírejte zařízení USB.
- Pokud se aktualizace nespustí, připojte znovu napájecí kabel zařízení Soundbar.
- Pokud je nainstalována nejnovější verze, žádná aktualizace neproběhne.
- Podpora aktualizace se odvíjí od typu USB.

- Není-li žádný soubor s aktualizací k dispozici, indikátor třikrát červeně zabliká.

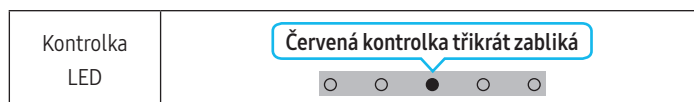

- Pokud soubor s aktualizací obsahuje stejnou nebo nižší verzi než stávající, indikátor třikrát azurově zabliká.

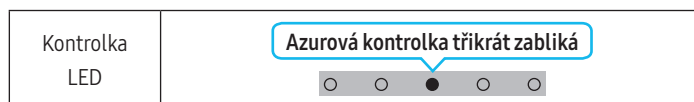

Reset

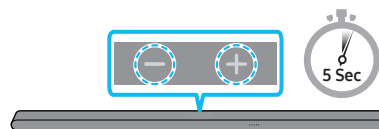

Zapněte zařízení Soundbar a přímo na jednotce stiskněte alespoň na 5 sekund současně tlačítka **— + (Hlasitost)**. Zobrazení LED kontrolky se změní podle obrázku níže a poté se Soundbar resetuje.

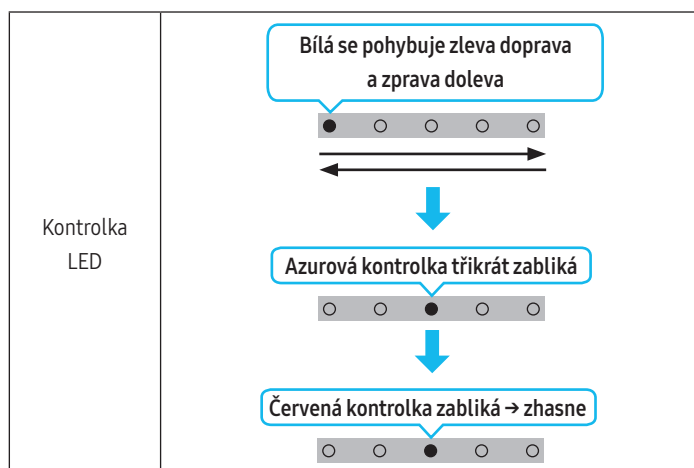

⚠ UPOZORNĚNÍ

- Obnoví se výchozí hodnoty všech nastavení zařízení Soundbar. Tuto akci provádějte pouze tehdy, když je zařízení potřeba resetovat.

Informace o aktualizacích zabezpečení

Aktualizace zabezpečení jsou poskytovány pro účely posílení zabezpečení zařízení a ochrany vašich osobních údajů. Další informace o aktualizacích zabezpečení najdete na webu <https://security.samsungtv.com>.

- Tento web podporuje pouze některé jazyky.

10 ODSTRAŇOVÁNÍ POTÍŽÍ

Než začnete hledat pomoc, zkuste následující tipy.

Soundbar se nezapne.

- Zkontrolujte, zda je napájecí kabel zařízení Soundbar správně zapojen do zásuvky.

Soundbar nepracuje správně.

- Po vytažení napájecí kabel znovu zapojte.
- Vypněte a znovu zapněte externí zařízení a opakujte akci.
- Pokud není k dispozici žádný signál, zařízení Soundbar se po určité době automaticky vypne. Zapněte napájení. (viz str. 6)

Dálkový ovladač nefunguje

- Namiřte dálkový ovladač přímo na Soundbar.
- HW-S80*D: dobijte dálkový ovladač.
- HW-S70*D: Vyměňte baterie za nové.

Indikátor zařízení Soundbar začne svítit červeně. (pouze model HW-S80*D)

- Mikrofon je vypnutý.
Zapněte mikrofon. (viz str. 4)

Ze zařízení Soundbar nevychází zvuk.

- Hlasitost zařízení Soundbar je příliš nízká nebo je zařízení ztlumené. Hlasitost upravte.
- Pokud je připojené externí zařízení (STB, zařízení Bluetooth, mobilní zařízení atd.), upravte hlasitost externího zařízení.
- V případě zvukového výstupu televizoru zvolte možnost Soundbar. (Samsung TV: Domů (🏠) → Menu → Nastavení (⚙️) → Všechna nastavení (⚙️) → Zvuk → Zvukový výstup → Vyberte Soundbar)
- Propojovací kabely vedoucí k zařízení Soundbar nesmí být uvolněné. Odpojte kabel a zase jej připojte.
- Úplně odpojte napájecí kabel, znovu jej připojte a zapněte napájení.
- Resetujte produkt a opakujte akci. (viz str. 26)

Ze subwooferu nevychází zvuk.

- Zkontrolujte, zda kontrolka LED na zadní straně subwooferu svítí modře. Pokud kontrolka bliká modře nebo zčervená, znovu připojte zařízení Soundbar a subwoofer. (viz str. 12)
- Pokud se mezi zařízením Soundbar a subwooferem nachází překážka, můžete zaznamenat problém. Přestěhujte zařízení na místo bez překážek.
- Spojení mohou rušit ostatní okolní zařízení, která vysílají radiofrekvenční signály.
Uchovávejte reproduktor mimo dosah těchto zařízení.
- Odpojte a znovu připojte zástrčku napájení.

Pokud je ze subwooferu slyšet kolísání zvuku, zpoždění nebo šum

- Jestliže se mezi zařízením Soundbar a subwooferem nachází nějaké překážky, mohou způsobovat potíže. Přemístěte zařízení tak, aby mezi nimi nebyla žádná překážka.
- Pokud je subwoofer daleko od zařízení Soundbar, může docházet ke kolísání nebo zpoždění zvuku. Umístěte je do blízkosti Soundbar.
- Když je Soundbar v blízkosti přístroje nebo elektrického zařízení způsobujícího vysokofrekvenční rušení, může docházet ke kolísání nebo zpoždění zvuku. Umístěte Soundbar dostatečně daleko od zařízení způsobujících vysokofrekvenční rušení (například bezdrátového směrovače).
- Změňte připojení k síti televizoru z bezdrátového na kabelové.

Hlasitost subwooferu je příliš nízká.

- Původní hlasitost přehrávaného obsahu je možná nízká. Zkuste upravit hlasitost subwooferu. (viz str. 7)
- Přemístěte subwoofer blíž k sobě.

Pokud není televizor připojen přes HDMI (eARC).

- Zkontrolujte, zda je kabel HDMI správně zapojený do konektoru ARC. (viz str. 14)
- Připojení se nemusí zdařit z důvodu připojeného externího zařízení (set-top boxu, herní konzole atd.). Připojte zařízení Soundbar přímo.
- Na televizoru nemusí být aktivní funkce HDMI-CEC. Zapněte funkci CEC v nabídce televizoru. (Samsung TV: Domů (🏠) → Menu → Nastavení (⚙️) → Všechna nastavení (⚙️) → Připojení → Správce externích zařízení → ZAP Anynet+ (HDMI-CEC))

Po připojení k televizoru v režimu HDMI (eARC) není slyšet žádný zvuk.

- Vaše zařízení není schopno přehrávat vstupní signál. Změňte zvukový výstup televizoru na PCM nebo Dolby Digital. (Pro televizor Samsung: Domů (🏠) → Menu → Nastavení (⚙️) → Všechna nastavení (⚙️) → Zvuk → Nastavení pro pokročilé → Formát digitálního zvukového výstupu)

Soundbar se nepřipojí prostřednictvím Bluetooth.

- Při připojování nového zařízení přepněte pro připojení do režimu „Párování přes Bluetooth“. (Stiskněte na dálkovém ovladači tlačítko **PAIR** nebo stiskněte na jednotce nejméně na 5 sekund tlačítko **🔊 (Mikrofon zap/vyp) / 📶 (Zdroj)**.)
- Pokud je zařízení Soundbar připojeno k jinému zařízení, změnu můžete provést tím, že zařízení odpojíte.
- Připojte jej znovu, poté co ho odeberete ze seznamu reproduktorů Bluetooth zařízení, ke kterému se chcete připojit. (Samsung TV: Domů (🏠) → Menu → Nastavení (⚙️) → Všechna nastavení (⚙️) → Zvuk → Zvukový výstup → Seznam reproduktorů Bluetooth)
- Odpojte a znovu připojte zástrčku napájení a zkuste to znovu.
- Resetujte produkt a opakujte akci. (Další informace naleznete v části „Reset“.)

Při připojení prostřednictvím Bluetooth zmizí zvuk.

- Některá zařízení mohou při umístění příliš blízko k zařízení Soundbar způsobovat vysokofrekvenční rušení, např. mikrovlnné trouby, bezdrátové směrovače atd.
- Pokud zařízení připojené prostřednictvím Bluetooth přemístíte příliš daleko od zařízení Soundbar, může zmizet zvuk. Přesuňte zařízení blíže k zařízení Soundbar.
- Pokud je část vašeho těla v kontaktu s vysílačem a přijímačem signálu Bluetooth nebo je produkt nainstalovaný na kovovém nábytku, může docházet ke zmizení zvuku. Ověřte prostředí pro instalaci a podmínky pro používání.

Soundbar se nepřipojí k Wi-Fi.

- Zkontrolujte, zda máte zapnutý bezdrátový router.
- Vypněte router, zase jej zapněte a zkuste to znovu.
- Pokud je signál bezdrátové sítě příliš slabý, Soundbar se nepřipojí k síti. Pokud je to možné, přemístěte směrovač blíž k zařízení Soundbar, nebo odstraňte veškeré překážky mezi zařízeními Soundbar a směrovačem.
- Pokud máte nový bezdrátový router, budete muset upravit síťové nastavení reproduktoru.
- Soundbar nepodporuje Wi-Fi 6.

Soundbar se nezapne automaticky s televizorem.

- Pokud vypnete zařízení Soundbar při sledování televize, je synchronizace napájení s televizorem neaktivní. Nejdříve televizor vypněte.

Funkce AVA není dostupná v následujících případech. (pouze model HW-S80*D)

- Funkce AVA nebude dostupná při používání funkce Q-symphony.
- Funkce AVA nebude dostupná, když je vypnutý mikrofon.

Po připojení televizoru k zařízení Soundbar jsem přepnul do režimu Soundbar. Z televizoru potom nevychází žádný zvuk.

- Když připojíte Soundbar k mobilnímu zařízení ve chvíli, kdy je připojený k televizoru, Soundbar bude reprodukovat zvuk z mobilního zařízení a přitom zůstane připojený k televizoru. Zvuk z televizoru tak nebude reprodukován žádným způsobem.
- Odpojte mobilní zařízení a zvuk z televizoru bude opět reprodukován přes Soundbar.

Funkce Skupinová hra není k dispozici

- Zkontrolujte, zda jsou modely zvukových zařízení novější, uvedené na trh v roce 2024 nebo později.
- Zkontrolujte, zda je hostitelské zařízení připojené ke stejné síti Wi-Fi jako zdroj.
- Zkontrolujte, zda jsou všechna zvuková zařízení připojená ke stejné 5GHz síti Wi-Fi.

11 LICENCE



Dolby, Dolby Atmos, and the double-D symbol are registered trademarks of Dolby Laboratories Licensing Corporation. Manufactured under license from Dolby Laboratories. Confidential unpublished works. Copyright © 2012-2021 Dolby Laboratories. All rights reserved.



For DTS patents, see <http://patents.dts.com>. Manufactured under license from DTS, Inc. or DTS Licensing Limited. DTS, Digital Surround, Virtual:X, and the DTS logo are registered trademarks or trademarks of DTS, Inc. in the United States and other countries. © 2021 DTS, Inc. ALL RIGHTS RESERVED.



The terms HDMI, HDMI High-Definition Multimedia Interface, HDMI Trade dress and the HDMI Logos are trademarks or registered trademarks of HDMI Licensing Administrator, Inc.



Apple, AirPlay, iPad, iPhone a Mac jsou ochranné známky společnosti Apple Inc., registrované ve Spojených státech a dalších oblastech.



- Použijte svůj telefon, tablet nebo počítač jako dálkový ovladač pro Spotify. Na stránce [spotify.com/connect](https://www.spotify.com/connect) zjistíte jak.
- Software Spotify podléhá licencím třetích stran, které najdete zde: <https://www.spotify.com/connect/third-party-licenses>.



Being Roon Tested means that Samsung and Roon have collaborated to ensure you have the best experience using Roon software and Samsung equipment together, so you can just enjoy the music.

Upozornění k licencím na Open Source

Kód Open Source pro tento produkt naleznete na webu (<http://opensource.samsung.com>).