

dreame

Dreame D9 Max Gen 2

Robotický vysávač a mop
Robotický vysavač a mop

Používateľský manuál Uživatelský manuál

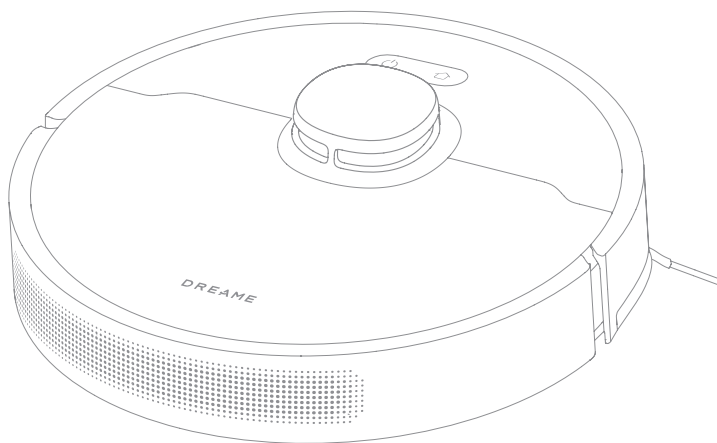

Ilustrácie v tomto návode slúžia len na informáciu. Pozrite si skutočný produkt.
Illustrace v tomto návodu slouží pouze pro informaci. Podívejte se na skutečný produkt.

Výrobca / Výrobce

Dreame Trading (Tianjin) Co., Ltd.

Vyrobené v Číne / Vyrobeno v Číne

Dovozca pre SR / Dovožce pro ČR:

WESTech, spol. s r.o., Stará Vajnorská 17,
831 04 Bratislava, Telefon: +421 2 4445 4090
<https://online.westech.sk/>

OBSAH

BEZPEČNOSTNÍ INFORMACE.....	2
POPIS SPOTŘEBIČE	4
ČIŠTĚNÍ VAŠÍ DOMÁCNOSTI	7
PŘED POUŽITÍM	7
PŘIPOJENÍ K APLIKACI DREAMEHOME	8
POKYNY PRO POUŽITÍ.....	8
BĚŽNÁ ÚDRŽBA.....	10
ČASTO KLADENÉ OTÁZKY	13
TECHNICKÉ ÚDAJE.....	14
VYJMUTÍ A LIKVIDACE BATERIE	14

BEZPEČNOSTNÍ INFORMACE

Abyste předešli úrazu elektrickým proudem, požáru nebo zranění způsobenému nesprávným používáním spotřebiče, před použitím spotřebiče si pozorně přečtěte návod k obsluze a uchovejte jej pro budoucí použití.

Omezení týkající se používání

- Tento výrobek by neměly používat děti mladší 8 let ani osoby s fyzickými, smyslovými, intelektuálními nedostatky nebo omezenými zkušenostmi nebo znalostmi bez dozoru rodiče nebo opatrovníka, aby se zajistil bezpečný provoz a aby se předešlo jakýmkoli rizikům. Čištění a údržbu nesmějí provádět děti bez dozoru.
- Děti si s tímto výrobkem nesmí hrát. Ujistěte se, zda jsou děti a domácí zvířata během provozu v bezpečné vzdálenosti od spotřebiče.
- Tento produkt je určen pouze k čištění podlah v domácím prostředí. Nepoužívejte jej venku, na površích bez podlahy nebo v komerčním nebo průmyslovém prostředí.
- Pokud se napájecí kabel poškodí nebo zlomí, okamžitě jej přestaňte používat a kontaktujte servisní středisko.
- Zařízení nepoužívejte v prostoru zavěšeném nad úrovní země bez ochranné bariéry.
- Neumísťujte zařízení vzhůru nohama. LDS kryt, kryt zařízení ani nárazník nepoužívejte jako rukojeť.
- Nepoužívejte zařízení při okolní teplotě vyšší než 40 °C nebo nižší než 0 °C nebo na podlaze s tekutinami nebo lepkavými látkami.

- Před použitím zařízení posbírejte z podlahy všechny kabely, abyste zabránili jejich tahání během vysávání.
- Odstraňte z podlahy křehké nebo malé předměty, aby do nich zařízení nenarazilo a nepoškodilo je.
- Abyste předešli škodám nebo poškození v důsledku tahání, před použitím spotřebiče odstraňte z podlahy všechny uvolněné předměty a odstraňte kabely nebo napájecí kabely z dráhy směru zařízení.
- Mějte vlasy, prsty a jiné části těla mimo sací otvor zařízení.
- Nástroje k čištění kartáčků uchovávejte mimo dosah dětí.
- Na zařízení neumísťujte děti, domácí zvířata ani jiné předměty, bez ohledu na to, zda zařízení stojí nebo se pohybuje.
- Nepoužívejte zařízení k čištění hořících předmětů. Nepoužívejte zařízení na vysávání hořlavých nebo těkavých kapalin, korozivních plynů nebo neředěných kyselin či rozpouštědel.
- Nevysávejte tvrdé nebo ostré předměty. Spotřebič nepoužívejte k vysávání předmětů, jako jsou kameny, velké kusy papíru nebo jiné předměty, které by mohly spotřebič ucpat.
- Před čištěním nebo údržbou se ujistěte, zda je zařízení vypnuto a nabíjecí základna je odpojena.
- K utírání nepoužívejte mokré hadřík ani žádnou tekutinu k opláchnutí zařízení a nabíjecí základny. Omyvatelné části musí být před instalací a použitím zcela vysušeny.
- Ujistěte se, zda je zařízení při přepravě vypnuto a pokud je to možné, uchovávejte jej v původním obalu.
- Použijte prosím tento produkt v souladu s pokyny v uživatelském manuálu. Uživatelé jsou zodpovědní za jakoukoli ztrátu nebo poškození, které vznikne nesprávným používáním tohoto produktu.

Baterie a nabíjení

- Nepoužívejte žádnou baterii, napájecí kabel ani nabíjecí základnu třetí strany. Používejte pouze s napájecí jednotkou RCS0.
- Baterii nebo nabíjecí základnu se nepokoušejte svépomocí rozebrat, opravovat nebo upravovat.
- Nabíjecí základnu neumísťujte do blízkosti zdroje tepla.
- K utírání nebo čištění nabíjecích kontaktů základny nepoužívejte mokré hadřík ani mokré ruce.
- Staré baterie nelikvidujte nesprávným způsobem. Nepotřebné baterie by se měly zlikvidovat v příslušném recyklačním zařízení.
- Pokud se zařízení nebude delší dobu používat, plně jej nabijte, pak jej vypněte a uložte na chladném a suchém místě. Nabijte zařízení alespoň jednou za 3 měsíce, abyste předešli nadměrnému vybití baterie.
- Tento výrobek obsahuje baterie, které mohou vyměnit pouze kvalifikovaní technici nebo servisní středisko.

Informace o bezpečnosti laseru

- Laserový snímač v tomto produktu splňuje normu IEC 60825-1:2014/EN 608251:2014/A11:2021 pro laserové produkty třídy 1. Během používání se vyhněte přímému kontaktu s očima.

LASEROVÝ PRODUKT 1. TŘÍDY
SPOTŘEBITELSKÝ LASEROVÝ PRODUKT
EN 50689:2021



Jen pro použití v interiéru



Přečtěte si návod k obsluze

POPIS SPOTŘEBIČE

Obsah balení

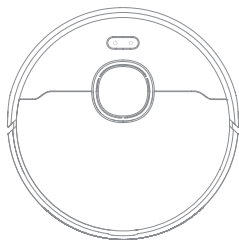

Robot

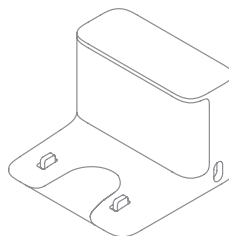

Nabíjecí základna

Ostatné príslušenství



Boční kartáček

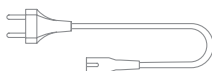

Napájecí kabel



Čistící nástroj

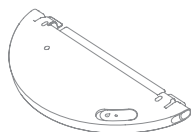

Zásobník na vodu

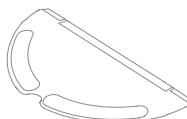

Podložka pod mop
(predinštalovaný)



Návod k obsluze

Robot

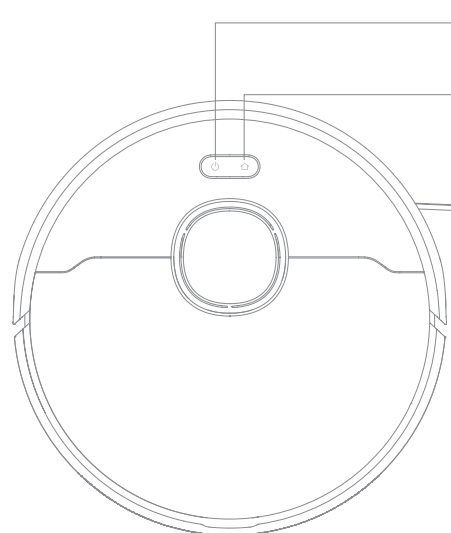

Tlačítko napájení/čištění

- Stiskněte a podržte na 3 sekundy
- Stisknutím spustíte čištění po zapnutí robota



Tlačítko bodového čištění

- Krátkým stisknutím spustíte režim bodového čištění

Stavový indikátor

- **Svíí bíle:** Vysávání nebo čištění je dokončeno
- **Rychle bliká oranžově:** Chyba
- **Bliká bíle:** Spotřebič se nabíjí, když baterie není vybitá

Poznámka:

- Stisknutím libovolného tlačítka pozastavíte, dokud spotřebič vysává nebo se vrací do nabíjení.
- Dětskou pojistku lze aktivovat/deaktivovat prostřednictvím aplikace Dreamehome.

Snímače robota

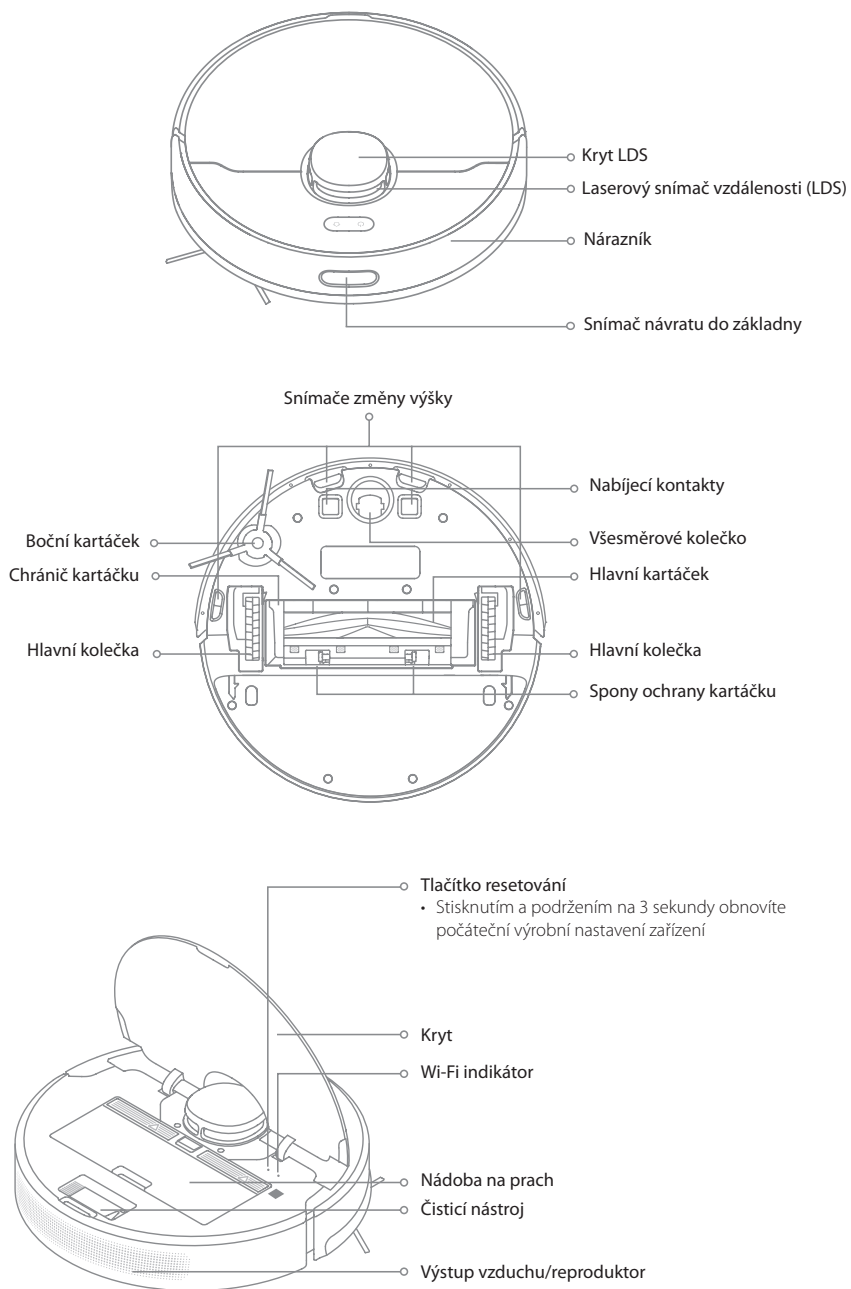

Nádoba na prach

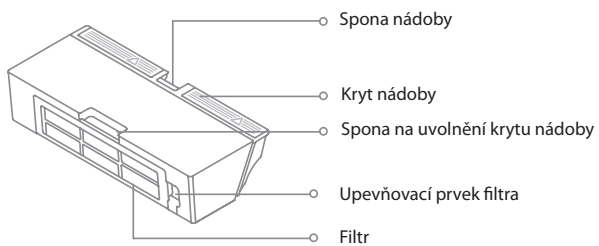

Zásobník na vodu

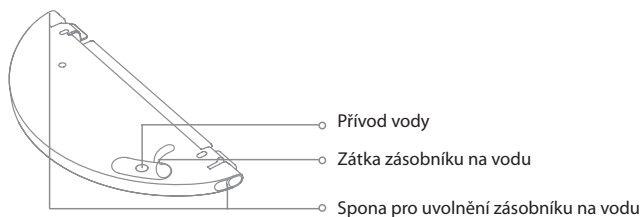

Nabíjecí základna

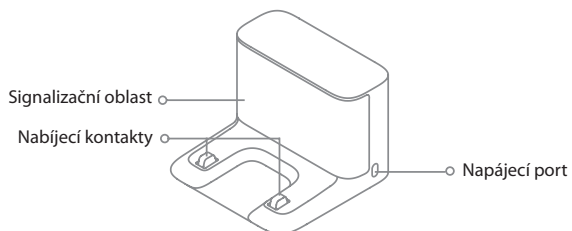

Modul na mopování

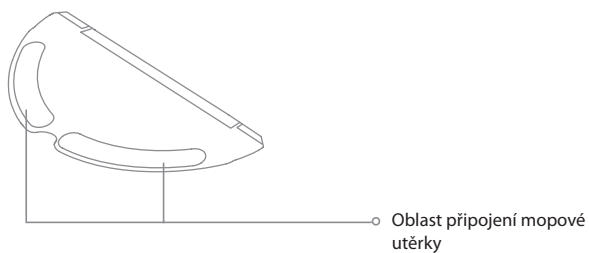

ČIŠTĚNÍ VAŠÍ DOMÁCNOSTI

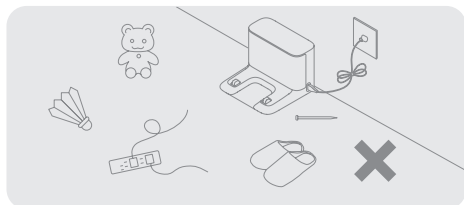

Před čištěním odstraňte nestabilní, křehké, cenné nebo nebezpečné předměty a vyčistěte kabely, hadry, hračky, tvrdé předměty a ostré předměty na zemi, abyste se vyhnuli zamotání, poškrábání nebo převrnutí robotem a nezpůsobili ztráty.

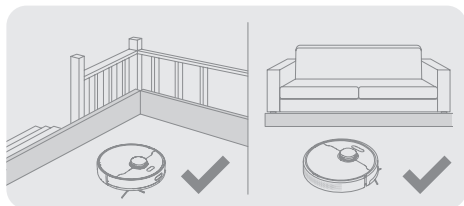

Před vysáváním umístěte na okraj schodiště a pohovky fyzickou bariéru, abyste zajistili bezpečný a hladký provoz spotřebiče.

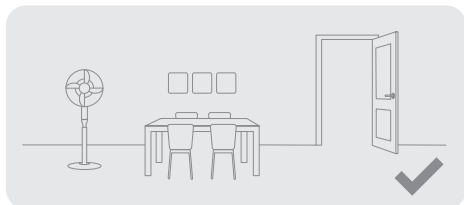

Otevřete dveře místnosti, která se má vysávat, a umístěte nábytek na správné místo, abyste získali více místa.

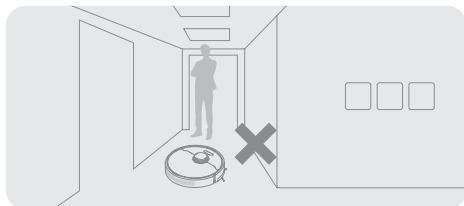

Aby spotřebič rozpoznal oblast, kterou je třeba vysát, nestůjte před spotřebičem, před prahem, předsíní nebo úzkými místy.

Poznámka:

- Při prvním spuštění spotřebiče jej během čištění sledujte, abyste včas odstranili případné překážky.

- Nevysávejte tvrdé předměty, jako jsou kameny, ocelové kuličky a části hraček, ani ostré předměty, jako stavební odpad, rozbité sklo a hřebíčky, jinak může dojít k poškrábání podlahy.

PŘED POUŽITÍM

1. Umístěte základnovou stanici a připojte ji k elektrické zásuvce

Umístěte základnovou stanici na rovnou zem ke zdi. Zasuňte napájecí kabel do základní stanice a připojte jej do elektrické zásuvky.

-  Základnovou stanici umístěte na co nejotevřenější místo s dobrým signálem Wi-Fi.

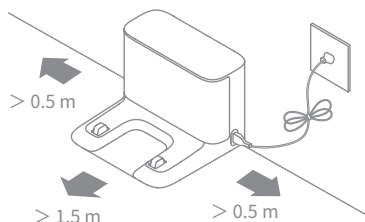

2. Odstraňte ochranné pásy

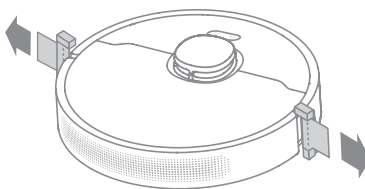

3. Nainstalujte boční kartáč

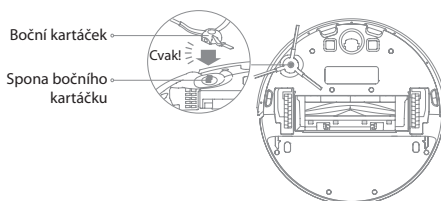

Poznámka: Nainstalujte boční kartáč, dokud nezapadne na místo.

5. Nabijte spotřebič

Při umísťování spotřebiče zarovnejte nabíjecí kontakty ve spodní části robota s nabíjecími kontakty základnové stanice a robot se automaticky zapne a začne nabíjet.

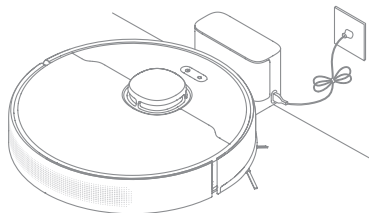

Poznámka: Před prvním použitím se doporučuje spotřebič plně nabít.

PŘIPOJENÍ K APLIKACI DREAMEHOME

1. Stáhněte si aplikaci Dreamehome

Naskenujte QR kód na spotřebiči nebo vyhledejte „Dreamehome“ v obchodě s aplikacemi a stáhněte si a nainstalujte aplikaci.

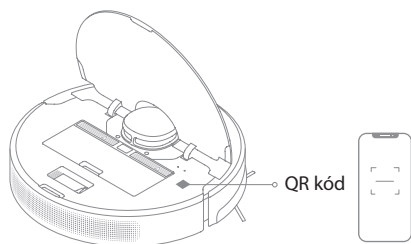

Poznámka:

- Podporováno je pouze 2,4 GHz Wi-Fi připojení.
- V důsledku aktualizací softwaru aplikace se skutečné operace mohou lišit od údajů v tomto návodu. Postupujte podle pokynů na základě aktuální verze aplikace.

2. Přidejte zařízení

Otevřete aplikaci Dreamehome, klepněte  na v pravém horním rohu a znovu naskenujte stejný QR kód na spotřebiči, abyste přidali zařízení. Dokončete připojení Wi-Fi podle pokynů.

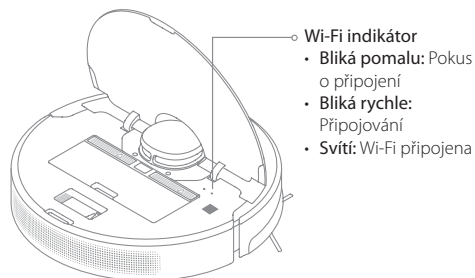

Poznámka: Chcete-li resetovat Wi-Fi, opakujte krok 2 a poté podle pokynů dokončete připojení Wi-Fi.



Poznámka: Pokud se váš spotřebič nemůže úspěšně připojit k aplikaci, resetujte Wi-Fi a znovu přidejte zařízení.

POKYNY PRO POUŽITÍ

Zapnutí/Vypnutí napájení

Pro zapnutí stiskněte a podržte tlačítko  na 3 sekundy na spotřebiči. Indikátor napájení by měl svítit. Umístěte spotřebič na základnu, spotřebič by se měl automaticky zapnout a začít nabíjet. Chcete-li spotřebič vypnout, přesuňte jej dále od základnové stanice a stiskněte a podržte tlačítko  na 3 sekundy.

Rychlé mapování

Po prvním nakonfigurování sítě postupujte podle pokynů v aplikaci a rychle vytvořte mapu. Spotřebič začne mapovat bez vysávání. Když se spotřebič vrátí na základnu, proces mapování je dokončen a mapa se automaticky uloží.

Spuštění vysávání

Stisknutím tlačítka  spustíte čištění po zapnutí spotřebiče. Spotřebič přesně zmapuje trasu, metodicky vyčistí okraje a stěny a poté vyčistí každou místnost ve tvaru písmene S, aby se zajistila důkladná práce.

Poznámka:

- Před čištěním se doporučuje, aby spotřebič odjel ze základny. Nehýbejte základnovou stanicí, když spotřebič provádí čištění. To zajišťuje plynulý návrat spotřebiče na základnu.

Režim pozastavení/spánku

Když je spotřebič v provozu, stisknutím libovolného tlačítka jej pozastavíte.

Pokud je spotřebič pozastaven na více než 10 minut, automaticky přejde do režimu spánku. Všechny indikátory na spotřebiči zhasnou. Stiskněte libovolné tlačítko na spotřebiči nebo použijte aplikaci pro probuzení spotřebiče.

Poznámka: Pokud je spotřebič pozastaven a umístěn do základny, aktuální úkol čištění se ukončí.

Automatické obnovení čištění

Pokud je baterie velmi slabá, spotřebič se automaticky vrátí do základnové stanice, aby se nabíj. Po nabití na příslušnou úroveň baterie bude pokračovat v nedokončených čistících úkolech.

Poznámka: Chcete-li použít tuto funkci, otevřete ji v aplikaci.

Režim „Nerušit“ (DND)

Když je spotřebič nastaven do režimu „Nerušit“ (DND), spotřebič nebude moci pokračovat v úklidu a indikátor napájení zhasne. Režim DND je ve výchozím nastavení z výroby vypnut. Pomocí aplikace můžete režim DND zapnout nebo upravit období DND. Období DND je standardně od 22:00 do 8:00.



Poznámka:

- Naplánované úklidové úkoly budou provedeny včas během období DND.
- Spotřebič bude pokračovat v čištění tam, kde skončil po uplynutí období DND.

Bodové čištění

Když je spotřebič v pohotovostním režimu, stiskněte tlačítko , čímž spustíte režim bodové čištění. V tomto režimu spotřebič vyčistí oblast čtvercového tvaru o rozměrech 1,5 × 1,5 metru kolem sebe a po dokončení bodového čištění se vrátí do výchozího bodu.

Restartování spotřebiče

Pokud spotřebič přestane reagovat nebo se nedá vypnout, stiskněte a podržte tlačítko  na 10 sekund, abyste jej nuceně vypnuli. Potom stiskněte a podržte tlačítko  na 3 sekundy, aby se spotřebič zapnul.

Použití funkce mopování

Pro dosažení lepšího efektu čištění se doporučuje, aby se všechny podlahy před prvním mopováním alespoň třikrát vysály.

1. Navlhčete mopové utěrky a vyždímejte přebytečnou vodu.

Nainstalujte mopovou utěrku, jak je znázorněno na obrázku.

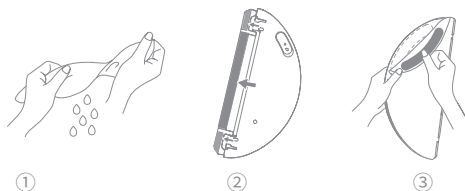

2. Naplňte zásobník vodou.

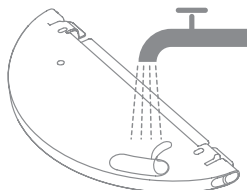

Poznámka:

- Nepoužívejte čistící prostředek ani dezinfekční prostředek.
- Neplňte zásobník na vodu horkou vodou, protože by to mohlo způsobit deformaci zásobníku na vodu.

3. Zarovnejte modul mopu podle šipky a potom jej zasuňte do zadní části spotřebiče, dokud nezapadne na své místo. Chcete-li spustit čištění, stiskněte tlačítko  nebo použijte aplikaci Dreamhome.

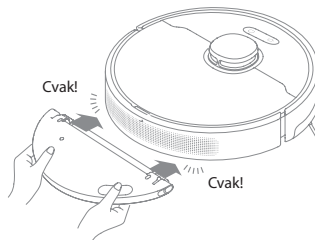

Poznámka:

- Nedoporučuje se používat funkci mytí na kobercích.
- Pomocí aplikace upravte průtok vody podle potřeby.

4. Když spotřebič dokončí úlohu čištění a vrátí se na základnovou stanicí, demontujte sestavu mopu a mopové utěrky včas omyjte. Chcete-li vyjmout zásobník na vodu, stiskněte a podržte uvolňovací sponu a poté jej vyjměte.

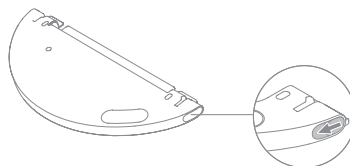

Poznámka: Když se spotřebič nabíjí nebo se nepoužívá, vyjměte modul mopu, vylijte veškerou zbývající vodu ze zásobníku na vodu a vyčistěte mopové utěrky, abyste předešli plísním nebo zápachu.

BĚŽNÁ ÚDRŽBA

Jednotlivé díly

Pro udržení spotřebiče v dobrém stavu se doporučuje prohlédnout si následující tabulku týkající se běžné údržby.

Díl	Četnost údržby	Četnost výměny	
Mopová utěrka	Po každém použití	Každý 1 až 3 měsíce	
Hlavní kartáček	Jednou za 2 týdny	Každých 6 až 12 měsíců	
Boční kartáček		Každých 3 až 6 měsíců	
Filtr nádoby na prach			
Signalizační oblast základnové stanice	Jednou za měsíc	/	
Nabíjecí kontakty základnové stanice			
Laserový snímač vzdálenosti (LDS)			
Nabíjecí kontakty na spotřebiči			
Snímač okraje			
Nárazník			
Všesměrové kolečko			
Snímače změny výšky			
Spodní část spotřebiče			
Snímač návratu do základny			
Nádoba na prach			Vyčistěte podle potřeby
Zásobník na vodu			

Poznámka: Četnost výměny se bude lišit v závislosti na používání spotřebiče. Pokud dojde k výjimce v důsledku mimořádných okolností, díly by měly být vyměněny.

Nádoba na prach

1. Otevřete kryt spotřebiče a stiskněte sponu nádoby na prach, abyste vyprali nádobu na prach.

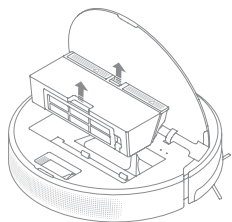

2. Otevřete kryt nádoby a vyprázdněte nádobu tak, jak je znázorněno na obrázku.

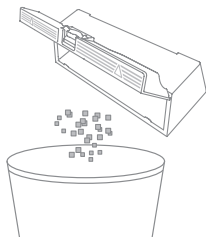

Filtr

1. Vyjměte filtr a jemně poklepejte na jeho košík.

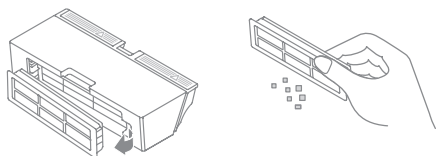

Poznámka: Nepokoušejte se filtr čistit kartáčkem, prstem nebo ostrými předměty, abyste předešli jeho poškození.

2. Před opětovnou instalací opláchněte nádobu na prach a filtr vodou a úplně je vysušte.

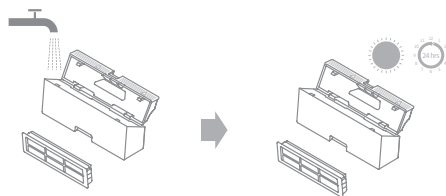

Poznámka:

- Nádobu na prach a filtr opláchněte pouze čistou vodou. Nepoužívejte žádný čisticí prostředek.
- Nádobu na prach a filtr používejte pouze tehdy, jsou-li zcela suché.

Mopovací modul

1. Posuňte dvě uvolňovací spony na boku zásobníku na vodu, vyjměte modul mopu a vytáhněte mopovou utěrku z modulu mopu.

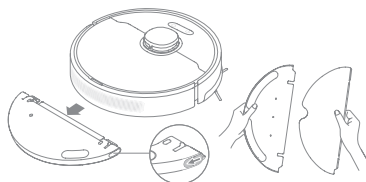

2. Vylijte vodu ze zásobníku. Zásobník čistěte pouze vodou a před opětovnou instalací jej nechte vyschnout na vzduchu.

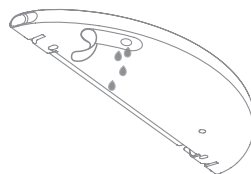

Poznámka: Nevystavujte zásobník na vodu přímo slunečnímu záření

3. Mopovou utěrku čistěte pouze vodou a před opětovnou instalací ji nechte vyschnout na vzduchu.

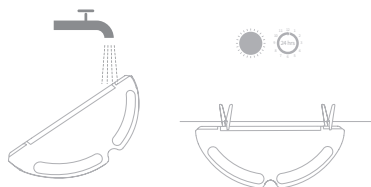

Poznámka: Před čistěním vyjměte z modulu mopu mopovou utěrku a ujistěte se, zda špinavá voda neteče zpět do výtoku vody, aby nedošlo k ucpání.

4. Dojde-li k pomalému průtoku vody nebo není-li objem vody dobře rozložen, vyčistěte vzduchový otvor v krytu zásobníku na vodu.



Hlavní kartáček

1. Stiskněte spony krytu kartáčku směrem dovnitř, abyste demontovali kryt kartáčku a vyjměte kartáček ze spotřebiče.

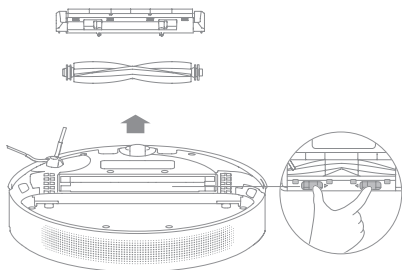

2. Vytáhněte kryty kartáčku na obou koncích kartáčku, jak je znázorněno na obrázku. K odstranění vlasů zamotaných do kartáčku použijte vhodný čistící nástroj. Znovu nainstalujte kryty kartáčku na oba konce kartáčku a poté znovu nainstalujte kartáček. Zatlačte na chránič kartáčku, aby se zajistil na místě.

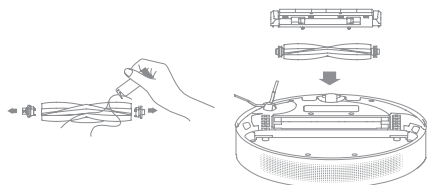

Boční kartáček

Demontujte a vyčistěte boční kartáč.

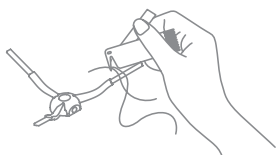

Všesměrové kolečko

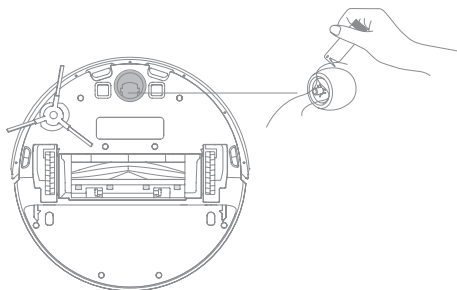

Poznámka:

- Pomocí nástroje, jakým je například malý šroubovák, oddělte osu a gumovou část všesměrového kolečka. Nepoužívejte nadměrnou sílu.
- Všesměrové kolečko opláchněte pod tekoucí vodou a po úplném vysušení jej vraťte zpět na své místo.

Snímače spotřebiče a nabíjecí kontakty

Otřete snímače a nabíjecí kontakty spotřebiče měkkou suchou utěrkou, jak je znázorněno na obrázku níže:

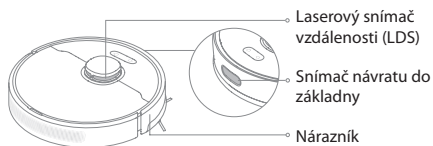

Snímače změny výšky

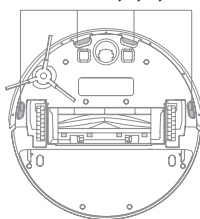

Poznámka: Vlhká tkanina může poškodit citlivé prvky v rámci spotřebiče a základny. K čištění použijte suchou utěrkou.

Nabíjecí kontakty a signalizační oblast

Vyčistěte nabíjecí kontakty a signalizační oblast základnové stanice měkkou suchou utěrkou.

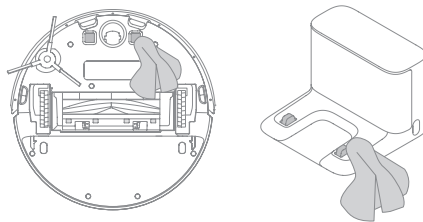

Baterie

Spotřebič obsahuje vysoce výkonnou lithium-iontovou baterii. Ujistěte se, zda zůstane dobře nabitý pro každodenní používání, aby se zachoval optimální výkon baterie.

Pokud spotřebič delší dobu nepoužíváte, vypněte jej a odložte. Abyste zabránili poškození způsobenému nadměrným vybitím, nabíjejte spotřebič alespoň jednou za tři měsíce.

ČASTO KLADENÉ OTÁZKY

Problém	Možná příčina a řešení
Spotřebič se nezapne.	<ul style="list-style-type: none"> Úroveň nabití baterie je nízká. Nabijte spotřebič na nabíjecí základně a zkuste to znovu. Okolní teplota je velmi nízká (pod 0 °C) nebo velmi vysoká (nad 40 °C). Provozní teplota spotřebiče je 0°C až 40°C.
Spotřebič se nenabíjí.	<ul style="list-style-type: none"> Nabíjecí základna nedostává elektrickou energii. Zkontrolujte, zda jsou oba konce napájecího kabelu správně připojeny. Nedostatečný kontakt. Vyčistěte nabíjecí kontakty nabíjecí základny a spotřebiče.
Spotřebič se nevrátí do nabíjecí základny.	<ul style="list-style-type: none"> Okolo nabíjecí základny je velmi mnoho překážek. Umístěte nabíjecí základnu na otevřenější místo. Vyčistěte prosím signalizační oblast základny.
Spotřebič nefunguje správně.	Vypněte spotřebič a poté jej znovu zapněte.
Spotřebič vydává neobvyklý zvuk.	Do hlavního kartáčku, bočního kartáčku nebo jednoho z hlavních koleček se možná zachytil cizí předmět. Zastavte spotřebič a odstraňte všechny nečistoty.
Spotřebič již nečistí efektivně nebo zanechává prach.	<ul style="list-style-type: none"> Nádoba na prach je plná. Vyčistěte ji prosím. Filtr je zablokovaný. Vyčistěte ho prosím. V hlavním kartáčku se zachytil cizí předmět. Vyčistěte ji prosím.
Spotřebič se nemůže připojit k Wi-Fi síti.	<ul style="list-style-type: none"> Vyskytl se problém s Wi-Fi připojením. Resetujte Wi-Fi a stáhněte si nejnovější verzi aplikace, poté se zkuste znovu připojit. Povolení polohy není aktivováno. Ujistěte se, zda je v aplikaci povoleno povolení polohy. Wi-Fi signál je slabý. Ujistěte se, zda je robot v oblasti s dobrým pokrytím Wi-Fi signálu. 5GHz Wi-Fi síť není podporována. Ujistěte se, zda se váš spotřebič připojuje ke 2,4 GHz Wi-Fi síti. Uživatelské jméno nebo heslo Wi-Fi sítě není správné. Zadejte správně uživatelské jméno a heslo.
Spotřebič neprovádí plánované čištění.	Spotřebič má slabou baterii. Plánované čištění se nespustí, pokud ve spotřebiči nezůstane alespoň 15 % energie baterie.
Spotřebičová ponechání spotřebiče v nabíjecí základně energii, když již plně nabitý?	Ponechání spotřebiče v nabíjecí základně po jeho úplném nabití spotřebuje velmi málo elektrické energie a pomáhá udržovat optimální výkon baterie.
Z modulu na mopování nevytéká žádná voda nebo vytéká jen malé množství.	<ul style="list-style-type: none"> Zkontrolujte, zda je v zásobníku na vodu voda. Pokud se mopová utěrka znečistí, vyčistěte ji. Ujistěte se, zda je mopová utěrka nainstalována správně podle návodu k obsluze. Vyčistěte vzduchový otvor v horní části zásobníku na vodu..
Mopová utěrka se přestala otáčet.	V mopové utěrce se zachytil cizí předmět. Odstraňte jej prosím.
Spotřebič po nabití nepokračuje v čištění.	<ul style="list-style-type: none"> Ujistěte se, zda spotřebič není nastaven na režim „Nerušit“ (DND), který mu zabrání v úklidu. Spotřebič nepokračuje v úklidu, když je manuálně nabitý nebo umístěný do nabíjecí základny.
Spotřebič se po přemístění nevrátí do nabíjecí základny	Pohyb spotřebiče může způsobit jeho přemístění nebo přemapování jeho okolí. Pokud je spotřebič velmi daleko od nabíjecí základny, nemusí být schopen se sám automaticky vrátit, v takovém případě musíte spotřebič do nabíjecí základny umístit manuálně.

TECHNICKÉ ÚDAJE

Spotřebič

Model	RLS6L
Doba nabíjení	Přibližně 6 hodin
Jmenovité napětí	14,4 V ---
Jmenovitý výkon	75 W
Provozní frekvence	2400 - 2483,5 MHz
Maximální výstupní výkon	< 20 dBm

Nabíjecí základna

Model	RCS0
Jmenovitý vstup	100 - 240 V \sim 50/60 Hz 0,5 A
Jmenovitý výstup	19,8 V --- 1 A

Za normálních podmínek používání by toto zařízení mělo být mezi anténou a tělem uživatele ve vzdálenosti nejméně 20 cm.

VYJMUTÍ A LIKVIDACE BATERIE

Vestavěná lithium-iontová baterie obsahuje látky, které jsou nebezpečné pro životní prostředí. Před likvidací baterie se ujistěte, zda baterii vyjmou kvalifikovaní technici a zlikvidovali ji v příslušném recyklačním zařízení.

- před likvidací spotřebiče je třeba vyjmout baterii ze spotřebiče;
- při vyjímání baterie musí být spotřebič odpojen od elektrické sítě;
- baterii bezpečně zlikvidujte.

UPOZORNĚNÍ:

Před vyjmutím baterie odpojte napájení a vybijte baterii co nejdříve.

Nepotřebné baterie by měly být zlikvidovány v příslušném recyklačním zařízení.

Nevystavujte baterii prostředí s vysokou teplotou, abyste předešli riziku výbuchu.

Za nevhodných podmínek může z baterie vytékat elektrolyt. Dojde-li ke kontaktu, opláchněte dané místo vodou a vyhledejte lékařskou pomoc.

Pokyny týkající se odstranění:

1. Otočte spotřebič, použijte vhodný nástroj pro odšroubování šroubů na zadní straně spotřebiče a poté demontujte kryt.
2. Chcete-li vyjmout baterii, odpojte svorky mezi baterií a deskou plošných spojů.

Informace o WEEE



Všechny produkty označené tímto symbolem jsou odpadní elektrická a elektronická zařízení (WEEE podle směrnice 2012/19/EU), která by se neměla míchat s netříděným domovním odpadem. Namísto toho byste měli chránit lidské zdraví a životní prostředí tím, že své odpadní zařízení předáte na určené sběrné místo k recyklaci odpadních elektrických a elektronických zařízení, které určí místní samospráva. Správná likvidace a recyklace pomůže předcházet možným negativním vlivům na životní prostředí a lidské zdraví. Chcete-li získat další informace o umístění, jakož i o podmínkách takových sběrných míst, kontaktujte instalatéra nebo místní úřady.

Slovo „dreame“ je zkratka společnosti Dreame Technology Co., Ltd. a jejich dceřiných společností v Číně. Je to přepis čínského názvu společnosti „追觅“, který znamená snahu o dokonalost v každém úsilí a odráží vizi společnosti o neustálém pronásledování, průzkumu a hledání v oblasti technologií.

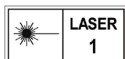

Pro další podporu nás kontaktujte na aftersales@dreame.tech

Webová stránka: <https://global.dreametech.com>

Výrobce: Dreame Trading (Tianjin) Co., Ltd.

Vyrobeno v Číně

Informace pro uživatele k likvidaci elektrických a elektronických zařízení (domácnosti)

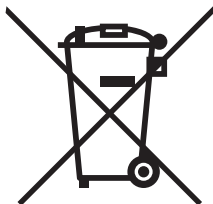

Tento symbol na produktech anebo v průvodních dokumentech znamená, že použité elektrické a elektronické výrobky nesmí být přidány do běžného komunálního odpadu.

Ke správné likvidaci, obnově a recyklaci doručte tyto výrobky na určená sběrná místa, kde budou přijata zdarma. Alternativně v některých zemích můžete vrátit své výrobky místnímu prodejci při koupi ekvivalentního nového produktu.

Správnou likvidací tohoto produktu pomůžete zachovat cenné přírodní zdroje a napomáháte prevenci potenciálních negativních dopadů na životní prostředí a lidské zdraví, což by mohly být důsledky nesprávné likvidace odpadů. Další podrobnosti si vyžádejte od místního úřadu nebo nejbližšího sběrného místa.

Při nesprávné likvidaci tohoto druhu odpadu mohou být v souladu s národními předpisy uděleny pokuty.

Pro podnikové uživatele v zemích Evropské unie

Chcete-li likvidovat elektrická a elektronická zařízení, vyžádejte si potřebné informace od svého prodejce nebo dodavatele.

Informace k likvidaci v ostatních zemích mimo Evropskou unii

Tento symbol je platný jen v Evropské unii.

Chcete-li tento výrobek zlikvidovat, vyžádejte si potřebné informace o správném způsobu likvidace od místních úřadů nebo od svého prodejce.

OBSAH

BEZPEČNOSTNÉ INFORMÁCIE.....	2
POPIS SPOTREBIČA.....	4
ČISTENIE VAŠEJ DOMÁCNOSTI	7
PRED POUŽITÍM	7
PRIPOJENIE K APLIKÁCIÍ DREAMEHOME.....	8
POKYNY PRE POUŽITIE	8
BEŽNÁ ÚDRŽBA.....	10
ČASTO KLADENÉ OTÁZKY	13
TECHNICKÉ ÚDAJE.....	14
VYBRATIE A LIKVIDÁCIA BATÉRIE.....	14

BEZPEČNOSTNÉ INFORMÁCIE

Aby ste predišli úrazu elektrickým prúdom, požiaru alebo zraneniu spôsobenému nesprávnym používaním spotrebiča, pred použitím spotrebiča si pozorne prečítajte návod na obsluhu a uchovajte ho pre budúce použitie.

Obmedzenia týkajúce sa používania

- Tento výrobok by nemali používať deti mladšie ako 8 rokov ani osoby s fyzickými, zmyslovými, intelektuálnymi nedostatkami alebo obmedzenými skúsenosťami alebo znalosťami bez dozoru rodiča alebo opatrovníka, aby sa zabezpečila bezpečná prevádzka a aby sa predišlo akýmkoľvek rizikám. Čistenie a údržbu nesmú vykonávať deti bez dozoru.
- Deti sa s týmto výrobkom nesmú hrať. Uistite sa, či sú deti a domáce zvieratá počas prevádzky v bezpečnej vzdialenosti od spotrebiča.
- Tento produkt je určený len na čistenie podláh v domácom prostredí. Nepoužívajte ho vonku, na povrchoch bez podlahy alebo v komerčnom alebo priemyselnom prostredí.
- Ak sa napájací kábel poškodí alebo zlomí, okamžite ho prestaňte používať a kontaktujte servisné stredisko.
- Zariadenie nepoužívajte v priestore zavesenom nad úrovňou zeme bez ochrannej bariéry.
- Neumiestňujte zariadenie hore nohami. LDS kryt, kryt zariadenia ani nárazník nepoužívajte ako rukoväť.
- Nepoužívajte zariadenie pri okolitej teplote vyššej ako 40 °C alebo nižšej ako 0 °C alebo na podlahe s tekutinami alebo lepkavými látkami.

- Pred použitím zariadenia pozbierajte z podlahy všetky káble, aby ste zabránili ich ťahaníu počas vysávania.
- Odstráňte z podlahy krehké alebo malé predmety, aby do nich zariadenie nenarazilo a nepoškodilo ich.
- Aby ste predišli škodám alebo poškodeníu v dôsledku ťahania, pred použitím spotrebiča odstráňte z podlahy všetky uvoľnené predmety a odstráňte káble alebo napájacie káble z dráhy smeru zariadenia.
- Majte vlasy, prsty a iné časti tela mimo nasávacieho otvoru zariadenia.
- Nástroje na čistenie kefiiek uchovávajte mimo dosahu detí.
- Na zariadenie neumiestňujte deti, domáce zvieratá ani iné predmety, bez ohľadu na to, či stojí alebo sa pohybuje.
- Nepoužívajte zariadenie na čistenie horiacich predmetov. Nepoužívajte zariadenie na vysávanie horľavých alebo prchavých kvapalín, korozívnych plynov alebo neriedených kyselín či rozpúšťadiel.
- Nevysávajte tvrdé alebo ostré predmety. Spotrebič nepoužívajte na vysávanie predmetov, ako sú kamene, veľké kusy papiera alebo iné predmety, ktoré by mohli spotrebič upchať.
- Pred čistením alebo údržbou sa uistite, či je zariadenie vypnuté a nabíjacia základňa je odpojená.
- Na utieranie nepoužívajte mokrú handričku ani žiadnu tekutinu na opláchnutie zariadenia a nabíjacej základne. Umývateľné časti musia byť pred inštaláciou a použitím úplne vysušené.
- Uistite sa, či je zariadenie pri preprave vypnuté a pokiaľ je to možné, uchovávajte ho v pôvodnom obale.
- Používajte prosím tento produkt v súlade s pokynmi v používateľskom manuáli. Používatelia sú zodpovední za akúkoľvek stratu alebo poškodenie, ktoré vznikne nesprávnym používaním tohto produktu.

Batérie a nabíjanie

- Nepoužívajte žiadnu batériu, napájací kábel ani nabíjacíu základňu tretej strany. Používajte len s napájacou jednotkou RCS0.
- Batériu alebo nabíjacíu základňu sa nepokúšajte svojpomocne rozoberať, opravovať alebo upravovať.
- Nabíjacíu základňu neumiestňujte do blízkosti zdroja tepla.
- Na utieranie alebo čistenie nabíjajúcich kontaktov základne nepoužívajte mokrú handričku ani mokré ruky.
- Staré batérie nelikvidujte nesprávnym spôsobom. Nepotrebné batérie by sa mali zlikvidovať v príslušnom recyklačnom zariadení.
- Ak sa zariadenie nebude dlhší čas používať, plne ho nabite, potom ho vypnite a uložte na chladnom a suchom mieste. Nabite zariadenie aspoň raz za 3 mesiace, aby ste predišli nadmernému vybitíu batérie.
- Tento výrobok obsahuje batérie, ktoré môžu vymeniť iba kvalifikovaní technici alebo servisné stredisko.

Informácie o bezpečnosti lasera

- Laserový snímač v tomto produkte spĺňa normu IEC 60825-1:2014/EN 608251:2014/A11:2021 pre laserové produkty triedy 1. Počas používania sa vyhnite priamemu kontaktu s očami.

LASEROVÝ PRODUKT 1. TRIEDY
SPOTREBITEĽSKÝ LASEROVÝ PRODUKT
EN 50689:2021



Len pre použitie v interiéri



Prečítajte si návod na obsluhu

POPIS SPOTREBIČA

Obsah balenia

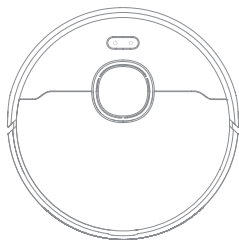

Robot

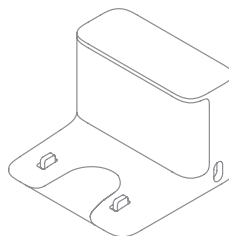

Nabíjacia základňa

Ostatné príslušenstvo



Bočná kefka



Napájací kábel



Čistiaci nástroj

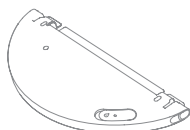

Zásobník na vodu

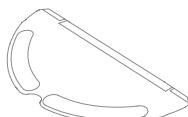

Mop Pad
(pre-installed)



Návod k obsluhu

Robot

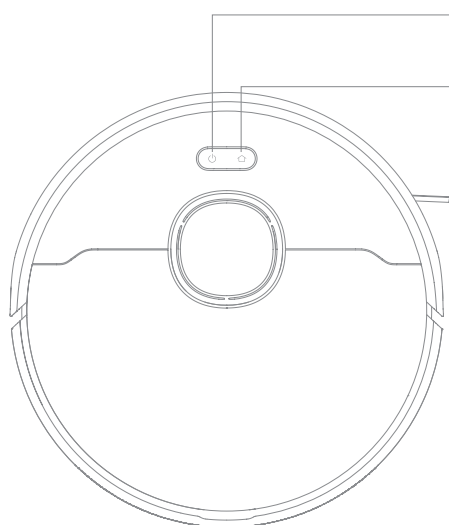

Tlačidlo napájania/čistenia

- Stlačte a podržte na 3 sekundy
- Stlačením spustíte čistenie po zapnutí robota



Tlačidlo bodového čistenia

- Krátkym stlačením spustíte režim bodového čistenia

Stavový indikátor

- **Biely:** Vysávanie alebo čistenie je dokončené
- **Bliká oranžovou farbou:** Chyba
- **Bliká bielou farbou:** Spotrebič sa nabíja, keď batéria nie je vybitá

Poznámka:

- Stlačením ľubovoľného tlačidla pozastavíte, kým spotrebič vysáva alebo sa vracia do nabíjania.
- Detskú poistku je možné aktivovať/deaktivovať prostredníctvom aplikácie Dreamehome.

Snímače robota

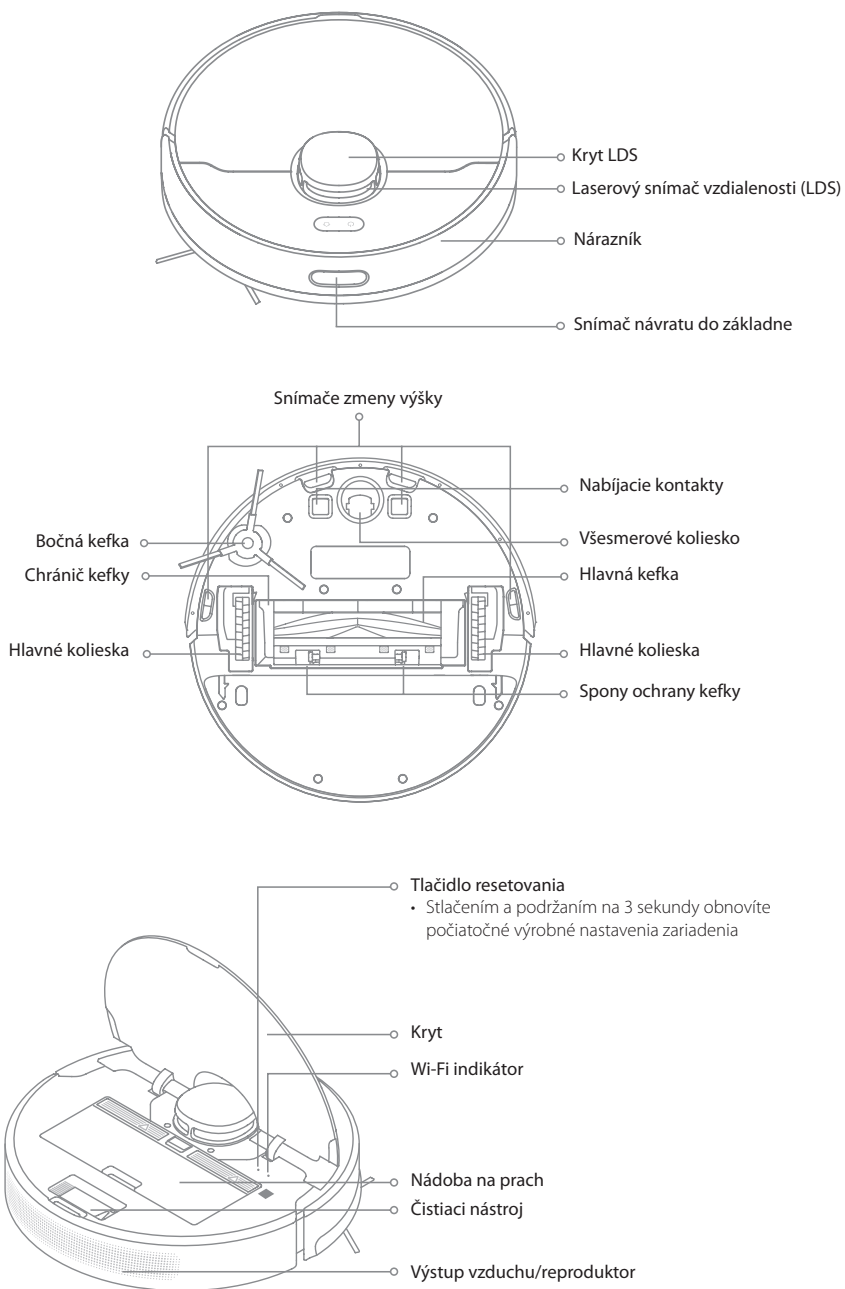

Nádoba na prach

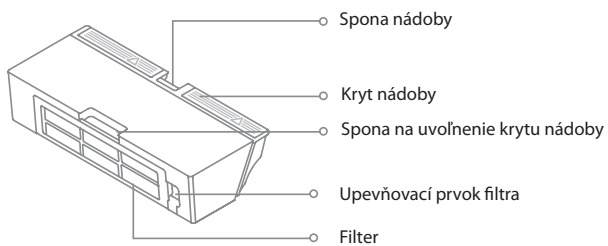

Zásobník na vodu

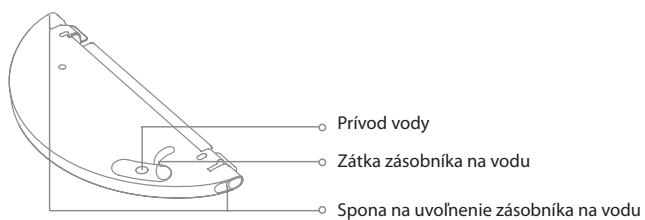

Nabíjacia základňa

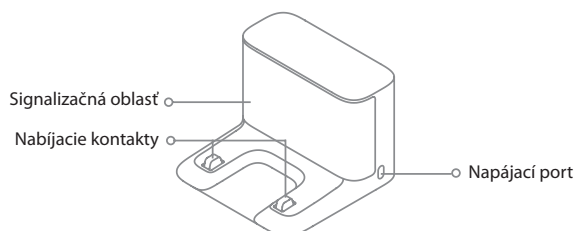

Modul na mopovanie

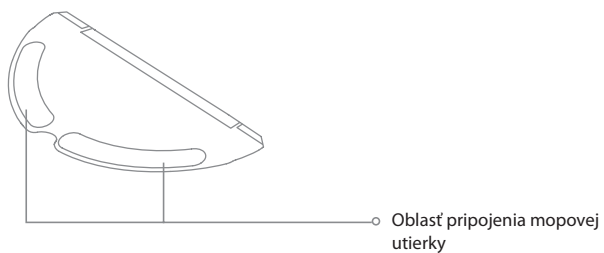

ČISTENIE VAŠEJ DOMÁCNOSTI

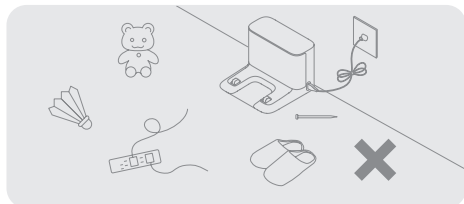

Pred čistením odstráňte nestabilné, krehké, cenné alebo nebezpečné predmety a vyčistite káble, handry, hračky, tvrdé predmety a ostré predmety na zemi, aby ste sa vyhlí zamotaniu, poškriabaniu alebo prevrhnutiu robotom a nespôsobili straty.

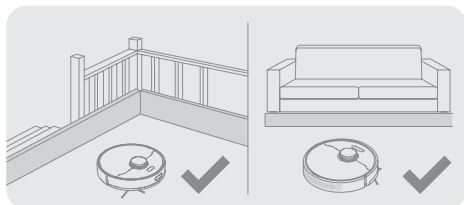

Pred vysávaním umiestnite na okraj schodiska a pohovky fyzickú bariéru, aby ste zaistili bezpečnú a hladkú prevádzku spotrebiča.

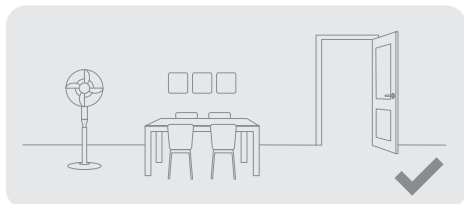

Otvorte dvere miestnosti, ktorá sa má vysávať a umiestnite nábytok na správne miesto, aby ste získali viac miesta.

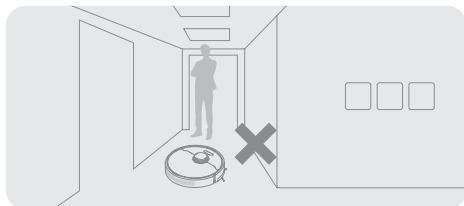

Aby spotrebič rozpoznal oblasť, ktorú je potrebné povysávať, nestojte pred spotrebičom, pred prahom, predsieňou alebo úzkymi miestami.

Poznámka:

- Pri prvom spustení spotrebiča ho počas čistenia sledujte, aby ste včas odstránili prípadné prekážky.

- Nevysávajte tvrdé predmety, ako sú kamene, oceľové guľôčky a časti hračiek, ani ostré predmety, ako stavebný odpad, rozbité sklo a klince, inak môže dôjsť k poškriabaniu podlahy.

PRED POUŽITÍM

1. Umiestnite základňovú stanicu a pripojte ju k elektrickej zásuvke

Umiestnite základňovú stanicu na rovnú zem k stene. Zasuňte napájací kábel do základnej stanice a pripojte ho do elektrickej zásuvky.

- Základňovú stanicu umiestnite na čo najotvorenejšie miesto s dobrým signálom Wi-Fi.

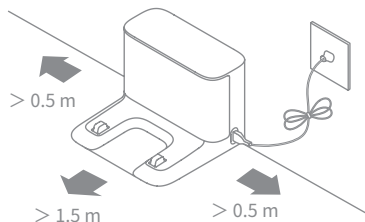

2. Odstráňte ochranné pásy

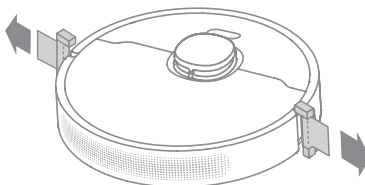

3. Nainštalujte bočnú kefu

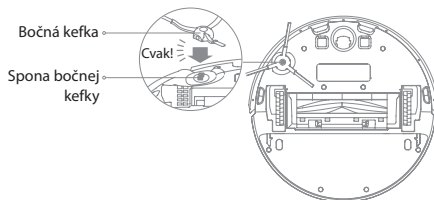

Poznámka: Nainštalujte bočnú kefu, kým nezapadne na miesto.

4. Nabíte spotřebič

Pri umiestňovaní spotrebiča zarovnajte nabíjacie kontakty v spodnej časti robota s nabíjacími kontaktmi základňovej stanice a robot sa automaticky zapne a začne nabíjať.

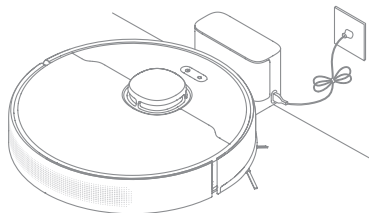

Poznámka: Pred prvým použitím sa odporúča spotrebič úplne nabiť.

PRIPOJENIE K APLIKÁCII DREAMEHOME

1. Stiahnite si aplikáciu Dreamehome

Naskenujte QR kód na spotrebiči alebo vyhladajte „Dreamehome“ v obchode s aplikáciami a stiahnite si a nainštalujte aplikáciu.

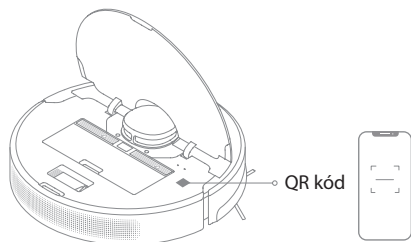

Poznámka:

- Podporované je iba 2,4 GHz Wi-Fi pripojenie.
- V dôsledku aktualizácií softvéru aplikácie sa skutočné operácie môžu líšiť od údajov v tomto návode. Postupujte podľa pokynov na základe aktuálnej verzie aplikácie.

2. Pridajte zariadenie

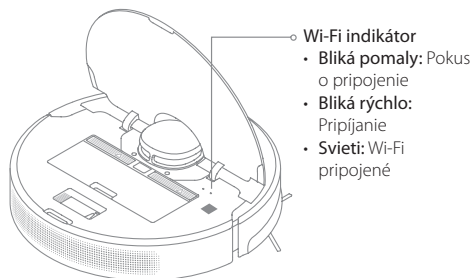

Otvorte aplikáciu Dreamehome, klepnite na  v pravom hornom rohu a znova naskenujte rovnaký QR kód na spotrebiči, aby ste pridali zariadenie. Dokončíte pripojenie Wi-Fi podľa pokynov.



Poznámka: Ak chcete resetovať Wi-Fi, zopakujte krok 2 a potom podľa pokynov dokončíte pripojenie Wi-Fi.

POKYNY PRE POUŽITIE

Zapnutie/Vypnutie napájania

Na zapnutie stlačte a podržte tlačidlo  na 3 sekundy na spotrebiči. Indikátor napájania by mal svietiť. Umiestnite spotrebič na základňovú stanicu, spotrebič by sa mal automaticky zapnúť a začať nabíjať. Ak chcete spotrebič vypnúť, presuňte ho ďalej od základňovej stanice a stlačte a podržte tlačidlo  na 3 sekundy.

Rýchle mapovanie

Po prvom nakonfigurovaní siete postupujte podľa pokynov v aplikácii a rýchlo vytvorte mapu. Spotrebič začne mapovať bez vysávania. Keď sa spotrebič vráti na základňovú stanicu, proces mapovania je dokončený a mapa sa automaticky uloží.

Spustenie vysávania

Stlačením tlačidla  spustíte čistenie po zapnutí spotrebiča. Spotrebič presne zmapuje trasu, metodicky vyčistí okraje a steny a potom vyčistí každú miestnosť v tvare písmena S, aby sa zabezpečila dôkladná práca.

Poznámka:

- Pred čistením sa odporúča, aby spotrebič odišiel zo základňovej stanice. Nehýbte základňovou stanicou, keď spotrebič vykonáva čistenie. To zaisťuje plynulý návrat spotrebiča na základňovú stanicu.

Režim pozastavenia/spánku

Keď je spotrebič v prevádzke, stlačením ľubovoľného tlačidla ho pozastavíte.

Ak je spotrebič pozastavený na viac ako 10 minút, automaticky prejde do režimu spánku. Všetky indikátory na spotrebiči zhasnú. Stlačte ľubovoľné tlačidlo na spotrebiči alebo použite aplikáciu na prebudenie spotrebiča.

Poznámka: Ak je spotrebič pozastavený a umiestnený do základňovej stanice, aktuálna úloha čistenia sa ukončí.

Automatické obnovenie čistenia

Ak je batéria veľmi slabá, spotrebič sa automaticky vráti do základňovej stanice, aby sa nabíj. Po nabití na príslušnú úroveň batérie bude pokračovať v nedokončených čistiacich úlohách.

Poznámka: Ak chcete použiť túto funkciu, otvorte ju v aplikácii.

Režim „Nerušiť“ (DND)

Keď je spotrebič nastavený do režimu „Nerušiť“ (DND), spotrebič nebude môcť pokračovať v upratovaní a indikátor napájania zhasne. Režim DND je predvolene z výroby vypnutý. Pomocou aplikácie môžete režim DND zapnúť alebo upraviť obdobie DND. Obdobie DND je štandardne od 22:00 do 8:00.



Poznámka:

- Naplánované upratovacie úlohy budú vykonané včas počas obdobia DND.
- Spotrebič bude pokračovať v čistení tam, kde skončil po uplynutí obdobia DND.

Bodové čistenie

Keď je spotrebič v pohotovostnom režime, stlačte tlačidlo  čím spustíte režim bodové čistenie. V tomto režime spotrebič vyčistí oblasť štvorcového tvaru s rozmermi 1,5 x 1,5 metra okolo seba a po dokončení bodového čistenia sa vráti do východiskového bodu.

Reštartovanie spotrebiča

Ak spotrebič prestane reagovať alebo sa nedá vypnúť, stlačte a podržte tlačidlo  na 10 sekúnd, aby ste ho nútené vypli. Potom stlačte a podržte tlačidlo  na 3 sekundy, aby sa spotrebič zapol.

Použitie funkcie mopovania

Na dosiahnutie lepšieho efektu čistenia sa odporúča, aby sa všetky podlahy pred prvým mopovaním aspoň trikrát povysávali.

1. Navlhčite mopové utierky a vyzýmajte prebytočnú vodu. Nainštalujte mopovú utierku, ako je znázornené na obrázku.

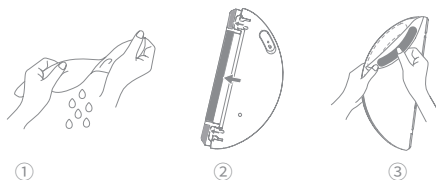

2. Naplňte zásobník vodou.

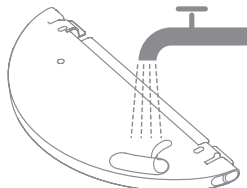

Poznámka:

- Nepoužívajte čistiaci prostriedok ani dezinfekčný prostriedok.
- Neplňte zásobník na vodu horúcou vodou, pretože by to mohlo spôsobiť deformáciu zásobníka na vodu.

3. Zarovnajtie modul mopu podľa šípky a potom ho zasuňte do zadnej časti spotrebiča, kým nezapadne na svoje miesto. Ak chcete spustiť čistenie, stlačte tlačidlo  alebo použite aplikáciu Dreamhome.

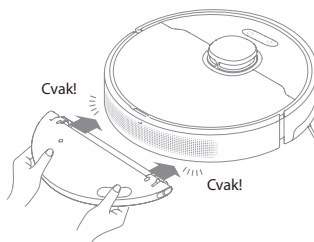

Poznámka:

- Neodporúča sa používať funkciu umývania na kobercoch.
- Pomocou aplikácie upravte prietok vody podľa potreby.

4. Keď spotrebič dokončí úlohu čistenia a vráti sa na základňovú stanicu, demontujte zostavu mopu a mopové utierky včas umyte. Ak chcete vybrať zásobník na vodu, stlačte a podržte uvoľňovaciu sponu a potom ho vyberte.

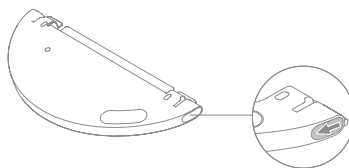

Poznámka: Keď sa spotrebič nabíja alebo sa nepoužíva, vyberte mopovací modul, vylejte všetku zvyšnú vodu zo zásobníka a vyčistite mopovú utierku, aby ste predišli plesniam alebo zápachu.

BEŽNÁ ÚDRŽBA

Jednotlivé diely

Na udržanie spotrebiča v dobrom stave sa odporúča pozrieť si nasledujúcu tabuľku týkajúcu sa bežnej údržby.

Diely	Početnosť údržby	Početnosť výmeny	
Mopová utierka	Po každom použití	Každý 1 až 3 mesiace	
Hlavná kefka	Jedenkrát za 2 týždne	Každých 6 až 12 mesiacov	
Bočná kefka		Každých 3 až 6 mesiacov	
Filter nádoby na prach			
Signalizačná oblasť základňovej stanice	Jedenkrát za mesiac	/	
Nabíjacie kontakty základňovej stanice			
Laserový snímač vzdialenosti (LDS)			
Nabíjacie kontakty na spotrebiči			
Snímač okraja			
Nárazník			
Všesmerové koliesko			
Snímače zmeny výšky			
Spodná časť spotrebiča			
Snímač návratu do základne			
Nádoba na prach			Vyčistíte podľa potreby
Zásobník na vodu			

Poznámka: Početnosť výmeny sa bude líšiť v závislosti od používania spotrebiča. Ak dôjde k výnimke v dôsledku mimoriadnych okolností, diely by sa mali vymeniť.

Nádoba na prach

1. Otvorte kryt spotrebiča a stlačte sponu nádoby na prach, aby ste vyprali nádobu na prach.

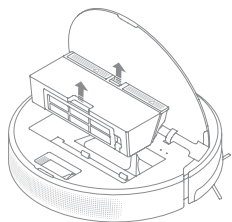

2. Otvorte kryt nádoby a vyprázdnite nádobu tak, ako je znázornené na obrázku.

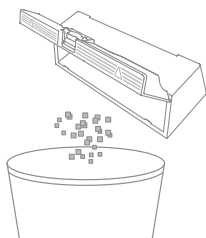

Filter

1. Vyberte filter a jemne poklepte na jeho košík.

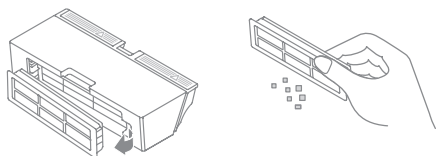

Poznámka: Nepokúšajte sa filter čistiť kefkou, prstom alebo ostrými predmetmi, aby ste predišli jeho poškodeniu.

2. Pred opätovnou inštaláciou opláchnite nádobu na prach a filter vodou a úplne ich vysušte.

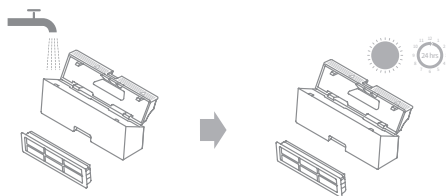

Poznámka:

- Nádobu na prach a filter opláchnite iba čistou vodou. Nepoužívajte žiadny čistiaci prostriedok.
- Nádobu na prach a filter používajte len vtedy, keď sú úplne suché.

Mopový modul

1. Posuňte dve uvoľňovacie spony na boku zásobníka na vodu, vyberte modul mopu a vytiahnite mopovú utierku z modulu mopu.

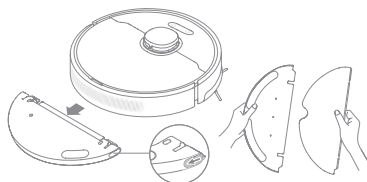

2. Vylejte vodu zo zásobníka. Zásobník čistite iba vodou a pred opätovnou inštaláciou ho nechajte vyschnúť na vzduchu.



Poznámka: Nevystavujte zásobník na vodu priamo slnečnému žiareniu

3. Mopovú utierku čistite iba vodou a pred opätovnou inštaláciou ju nechajte vyschnúť na vzduchu.

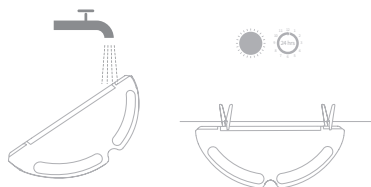

Poznámka: Pred čistením vyberte z modulu mopu mopovú utierku a uistite sa, či špinavá voda netečie späť do výtoku vody, aby nedošlo k upchatiu.

4. Ak dôjde k pomalému prietoku vody alebo ak nie je objem vody dobre rozložený, vyčistite vzduchový otvor v kryte zásobníka na vodu.



Hlavná kefka

1. Stlačte spony kryty kefy smerom dovnútra, aby ste demontovali kryt kefy a vybrali kefku zo spotrebiča.

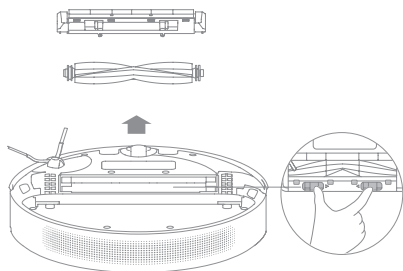

2. Vytiahnite kryty kefy na oboch koncoch kefy, ako je znázornené na obrázku. Na odstránenie vlasov zamotaných do kefy použite vhodný čistiaci nástroj. Znova nainštalujte kryty kefy na oba konce kefy a potom znova nainštalujte kefku. Zatlačte na chránič kefy, aby sa zaistil na mieste.

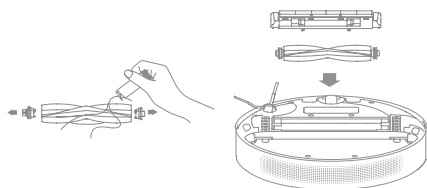

Bočná kefka

Demontujte a vyčistite bočnú kefku.

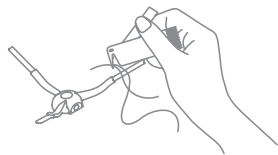

Všesmerové koliesko

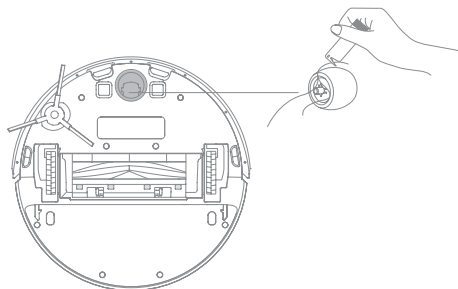

Poznámka:

- Pomocou nástroja, akým je napríklad malý skrutkovač, oddelte osku a gumenú časť všesmerového kolieska. Nepoužívajte nadmernú silu.
- Všesmerové koliesko opláchnite pod tečúcou vodou a po úplnom vysušení ho vráťte späť na svoje miesto.

Snímače spotrebiča a nabíjacie kontakty

Utrite snímače a nabíjacie kontakty spotrebiča mäkkou suchou utierkou, ako je znázornené na obrázku nižšie:

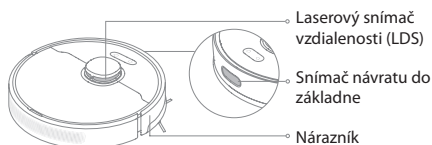

Snímače zmeny výšky

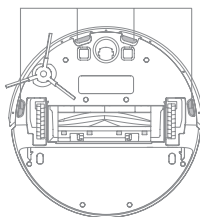

Poznámka: Vlhká tkanina môže poškodiť citlivé prvky v rámci spotrebiča a základne. Na čistenie použite suchú utierku.

Nabíjacie kontakty a signalizačná oblasť

Vyčistite nabíjacie kontakty a signalizačnú oblasť základňovej stanice mäkkou suchou utierkou.

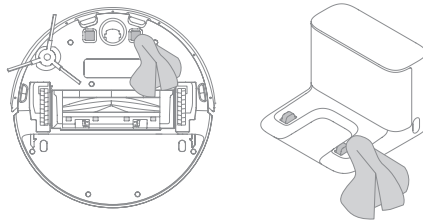

Batéria

Spotrebič obsahuje vysokovýkonnú lítium-iónovú batériu. Uistite sa, či zostane dobre nabitý na každodenné používanie, aby sa zachoval optimálny výkon batérie. Ak sa spotrebič dlhší čas nepoužíva, vypnite ho a odložte. Aby ste predišli poškodeniu spôsobenému nadmerným vybitím, nabíjajte spotrebič aspoň raz za tri mesiace.

ČASTO KLADENÉ OTÁZKY

Problém	Možná príčina a riešenie
Spotrebič sa nezapne.	<ul style="list-style-type: none"> Úroveň nabitia batérie je nízka. Nabite spotrebič na nabíjacej základni a skúste to znova. Okolité teplota je veľmi nízka (pod 0 °C) alebo veľmi vysoká (nad 40 °C). Prevádzková teplota spotrebiča je 0°C až 40°C.
Spotrebič sa nenabíja.	<ul style="list-style-type: none"> Nabíjacia základňa nedostáva elektrickú energiu. Skontrolujte, či sú oba konce napájacieho kábla správne pripojené. Nedostatočný kontakt. Vyčistite nabíjacie kontakty nabíjacej základne a spotrebiča.
Spotrebič sa nevráti do nabíjacej základne.	<ul style="list-style-type: none"> Okolo nabíjacej základne je veľmi veľa prekážok. Umiestnite nabíjaciu základňu na otvorenejšie miesto. Vyčistite prosím signalizačnú oblasť základne.
Spotrebič nefunguje správne.	Vypnite spotrebič a potom ho znova zapnite.
Spotrebič vydáva neobvyklý zvuk.	Do hlavnej kefky, bočnej kefky alebo jedného z hlavných koliesok sa možno zachytil cudzí predmet. Zastavte spotrebič a odstráňte všetky nečistoty.
Spotrebič už nečistí efektívne alebo zanecháva prach.	<ul style="list-style-type: none"> Nádoba na prach je plná. Vyčistite ju prosím. Filter je zablokovaný. Vyčistite ho prosím. V hlavnej kefke sa zachytil cudzí predmet. Vyčistite ju prosím.
Spotrebič sa nemôže pripojiť k Wi-Fi sieti.	<ul style="list-style-type: none"> Vyskytol sa problém s Wi-Fi pripojením. Resetujte Wi-Fi a stiahnite si najnovšiu verziu aplikácie, potom sa skúste znova pripojiť. Povolenie polohy nie je aktivované. Uistite sa, či je v aplikácii povolené povolenie polohy. Wi-Fi signál je slabý. Uistite sa, či je robot v oblasti s dobrým pokrytím Wi-Fi signálu. 5GHz Wi-Fi sieť nie je podporovaná. Uistite sa, či sa váš spotrebič pripája k 2,4 GHz Wi-Fi sieti. Používateľské meno alebo heslo Wi-Fi siete je nesprávne. Zadajte správne používateľské meno a heslo.
Spotrebič nevykonáva plánované čistenie.	Spotrebič má slabú batériu. Plánované čistenie sa nespustí, pokiaľ v spotrebiči nezostane aspoň 15 % energie batérie.
Spotrebič ponechá spotrebiča v nabíjacej základni energiu, ak je už plne nabitý?	Ponechanie spotrebiča v nabíjacej základni po jeho úplnom nabití spotrebuje veľmi málo elektrickej energie a pomáha udržiavať optimálny výkon batérie.
Z modulu na mopovanie nevyteká žiadna voda alebo vyteká len malé množstvo.	<ul style="list-style-type: none"> Skontrolujte, či je v zásobníku na vodu voda. Ak sa mopová utierka znečistí, vyčistite ju. Uistite sa, či je mopová utierka nainštalovaná správne podľa návodu na obsluhu. Vyčistite vzduchový otvor v hornej časti zásobníka na vodu.
Mopová utierka sa prestala otáčať.	V mopovej utierke sa zachytil cudzí predmet. Odstráňte ho prosím.
Spotrebič po nabití nepokračuje v čistení.	<ul style="list-style-type: none"> Uistite sa, či spotrebič nie je nastavený na režim „Nerušit“ (DND), ktorý mu zabráni v upratovaní. Spotrebič nepokračuje v upratovaní, keď je manuálne nabitý alebo umiestnený do nabíjacej základne.
Spotrebič sa po premiestnení nevráti do nabíjacej základne.	Pohyb spotrebiča môže spôsobiť jeho premiestnenie alebo premapovanie jeho okolia. Ak je spotrebič veľmi ďaleko od nabíjacej základne, nemusí byť schopný sa sám automaticky vrátiť, v takom prípade musíte spotrebič do nabíjacej základne umiestniť manuálne.

TECHNICKÉ ÚDAJE

Spotrebič

Model	RLD34GA
Čas nabíjania	Približne 6 hodín
Menovité napätie	14,4 V \equiv
Menovitý výkon	75 W
Prevádzková frekvencia	2400 - 2483,5 MHz
Maximálny výstupný výkon	< 20 dBm

Nabíjacia základňa

Model	RCS0
Menovitý vstup	100 - 240 V ~ 50/60 Hz 0,5 A
Menovitý výstup	19,8 V \equiv 1 A

Za normálnych podmienok používania by toto zariadenie malo byť medzi anténou a telom používateľa vo vzdialenosti najmenej 20 cm.

VYBRATIE A LIKVIDÁCIA BATÉRIE

Vstavaná lítium-iónová batéria obsahuje látky, ktoré sú nebezpečné pre životné prostredie. Pred likvidáciou batérie sa uistite, či batériu vybrali kvalifikovaní technici a zlikvidovali ju v príslušnom recyklačnom zariadení.

- pred likvidáciou spotrebiča je potrebné vybrať batériu zo spotrebiča;
- pri vyberaní batérie musí byť spotrebič odpojený od elektrickej siete;
- batériu bezpečne zlikvidujte.

UPOZORNENIE:

Pred vybratím batérie odpojte napájanie a vyberte batériu čo najviac.

Nepotrebné batérie by sa mali zlikvidovať v príslušnom recyklačnom zariadení.

Nevystavujte batériu prostrediu s vysokou teplotou, aby ste predišli riziku výbuchu.

Za nevhodných podmienok môže z batérie vytekať elektrolyt. Ak dôjde ku kontaktu, opláchnite dané miesto vodou a vyhľadajte lekársku pomoc.

Pokyny týkajúce sa odstránenia:

1. Otočte spotrebič, použite vhodný nástroj na odkrutkovanie skrutiek na zadnej strane spotrebiča a potom demontujte kryt.
2. Ak chcete vybrať batériu, odpojte svorky medzi batériou a doskou plošných spojov.

Informácie o WEEE



Všetky produkty označené týmto symbolom sú odpadové elektrické a elektronické zariadenia (WEEE podľa smernice 2012/19/EÚ), ktoré by sa nemali miešať s netriedeným domovým odpadom. Namiesto toho by ste mali chrániť ľudské zdravie a životné prostredie tým, že svoje odpadové zariadenie odovzdáte na určené zberné miesto na recykláciu odpadových elektrických a elektronických zariadení, ktoré určí miestna samospráva. Správna likvidácia a recyklácia pomôže predchádzať možným negatívnym vplyvom na životné prostredie a ľudské zdravie. Ak chcete získať ďalšie informácie o umiestnení, ako aj o podmienkach takýchto zberných miest, kontaktujte inštalatéra alebo miestne úrady.

Slovo „dreame“ je skratkou spoločnosti Dreame Technology Co., Ltd. a jej dcérskych spoločností v Číne. Je to prepis čínskeho názvu spoločnosti „追觅“, ktorý znamená snahu o dokonalosť v každom úsilí a odráža víziu spoločnosti o neustálom prenasledovaní, prieskume a hľadaní v oblasti technológií.

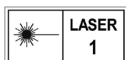

Pre ďalšiu podporu nás kontaktujte na aftersales@dreame.tech

Webová stránka: <https://global.dreametech.com>

Výrobca: Dreame Trading (Tianjin) Co., Ltd.

Vyrobené v Číne

Informácie o likvidácii opotrebovaného elektrického zariadenia (súkromné domácnosti)

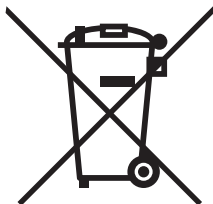

Tento symbol na produktoch a/alebo na priložených dokumentoch znamená, že sa pri likvidácii nesmú elektrické a elektronické zariadenia miešať so všeobecným domácim odpadom.

V záujme správneho obhospodarovania, obnovy a recyklácie odveďte, prosím, tieto produkty na určené zberné miesta, kde budú prijaté bez poplatku. V niektorých krajinách je možné tieto produkty vrátiť priamo miestnemu maloobchodu v prípade, ak si objednáte podobný nový výrobok.

Správna likvidácia týchto produktov pomôže ušetriť hodnotné zdroje a zabrániť možným negatívnym vplyvom na ľudské zdravie a prostredie, ktoré môžu inak vzniknúť v dôsledku nesprávneho zaobchádzania s odpadom. Bližšie informácie o najbližšom zbernom mieste získate na miestnom úrade.

V prípade nesprávnej likvidácie odpadu môžu byť uplatnené pokuty v súlade s platnou legislatívou.

Pre právnické osoby v Európskej únii

Ak potrebujete zlikvidovať opotrebované elektrické a elektronické zariadenia, bližšie informácie získate od svojho miestneho predajcu alebo dodávateľa.

Informácie o likvidácii v krajinách mimo Európskej únie

Tento symbol je platný len v Európskej únii.

Ak si želáte zlikvidovať toto zariadenie, obráťte sa na miestny úrad alebo predajcu a poinformujte sa o správnom spôsobe likvidácie tohto typu odpadu.