

# SIEMENS

WG44G2F3CS

# Pračka



CS Návod k obsluze a pokyny k instalaci



## Další informace naleznete v Digitální uživatelské příručce.



### Obsah

|  |           |   |           |
|--|-----------|---|-----------|
| <b>1 Bezpečnost.....</b>                           | <b>4</b>  | <b>9 Programy .....</b>   | <b>24</b> |
| 1.1 Všeobecné pokyny.....                          | 4         | <b>10 Příslušenství.....</b>  | <b>28</b> |
| 1.2 Použití k určenému účelu.....                  | 4         | <b>11 Prádlo.....</b>   | <b>28</b> |
| 1.3 Omezení okruhu uživatelů.....                  | 4         | 11.1 Příprava prádla.....   | 28        |
| 1.4 Bezpečná instalace.....                        | 5         | <b>12 Prací a ošetrovací prostředky .....</b>                                     | <b>29</b> |
| 1.5 Bezpečné použití.....                          | 7         | <b>13 Základní ovládání.....</b>  | <b>29</b> |
| 1.6 Bezpečné čištění a bezpečná údržba .....       | 8         | 13.1 Zapnutí spotřebiče .....   | 29        |
| <b>2 Zabránění věcným škodám .....</b>             | <b>10</b> | 13.2 Nastavení programu.....  | 29        |
| <b>3 Ochrana životního prostředí a úspora.....</b> | <b>11</b> | 13.3 Přizpůsobení nastavení programu.....   | 29        |
| 3.1 Likvidace obalu .....                          | 11        | 13.4 Vložení prádla.....  | 29        |
| 3.2 Úspora energie a zdrojů .....                  | 11        | 13.5 Spuštění programu.....   | 29        |
| 3.3 Režim šetření energie .....                    | 11        | 13.6 Namáčení prádla.....   | 30        |
| <b>4 Instalace a připojení.....</b>                | <b>12</b> | 13.7 Přidání prádla .....   | 30        |
| 4.1 Vybalení spotřebiče.....                       | 12        | 13.8 Zrušení programu.....  | 30        |
| 4.2 Rozsah dodávky.....                            | 12        | 13.9 Pokračování programu při nastavení stop po máchání... ..                     | 30        |
| 4.3 Požadavky na místo instalace.....              | 12        | 13.10 Vyjmutí prádla.....   | 30        |
| 4.4 Odstranění přepravních pojistik .....          | 13        | 13.11 Vypnutí spotřebiče.....   | 30        |
| 4.5 Připojení spotřebiče .....                     | 14        | <b>14 Dětský zámek .....</b>  | <b>31</b> |
| 4.6 Vyrovnání spotřebiče.....                      | 15        | 14.1 Aktivace dětského zámku .....  | 31        |
| <b>5 Před prvním použitím .....</b>                | <b>16</b> | 14.2 Deaktivace dětského zámku .....  | 31        |
| 5.1 Spuštění praní bez prádla .....                | 16        | <b>15 Inteligentní dávkovací systém .....</b>                                     | <b>31</b> |
| <b>6 Seznámení .....</b>                           | <b>17</b> | 15.1 Naplnění tekutého pracího prostředku a aviváže do dávkovacích zásobníků..... | 31        |
| 6.1 Spotřebič .....                                | 17        | 15.2 Použití komory pro manuální dávkování.....                                   | 32        |
| 6.2 Násypka na prací prostředky ..                 | 17        | 15.3 Nastavení základního dávkovacího množství.....                               | 32        |
| 6.3 Ovládací panel .....                           | 18        |   |           |
| <b>7 Displej.....</b>                              | <b>19</b> |   |           |
| <b>8 Tlačítka .....</b>                            | <b>22</b> |   |           |

|  |           |
|--|-----------|
| <b>16 Základní nastavení .....</b>                       | <b>33</b> |
| 16.1 Přehled základních nastavení .....                  | 33        |
| 16.2 Změna základních nastavení .....                    | 33        |
| <b>17 Čištění a ošetřování .....</b>                     | <b>33</b> |
| 17.1 Čištění bubnu .....                                 | 33        |
| 17.2 Čištění násypky na prací prostředky .....           | 34        |
| 17.3 Čištění čerpadla .....                              | 35        |
| <b>18 Odstranění poruch .....</b>                        | <b>39</b> |
| 18.1 Nouzové odblokování.....                            | 51        |
| <b>19 Přeprava, uskladnění a likvidace .....</b>         | <b>51</b> |
| 19.1 Demontáž spotřebiče .....                           | 51        |
| 19.2 Nasazení přepravních pojistek.....                  | 51        |
| 19.3 Opětovné uvedení spotřebiče do provozu .....        | 51        |
| 19.4 Likvidace starého spotřebiče.....                   | 51        |
| <b>20 Zákaznický servis.....</b>                         | <b>52</b> |
| 20.1 Označení produktu (E-č.) a výrobní číslo (FD) ..... | 52        |
| <b>21 Hodnoty spotřeby .....</b>                         | <b>53</b> |
| <b>22 Technické údaje .....</b>                          | <b>53</b> |



# 1 Bezpečnost

Dodržujte následující bezpečnostní pokyny.

## 1.1 Všeobecné pokyny



- Pečlivě si přečtěte tento návod.
- Uschovejte návod a také informace o výrobku pro pozdější použití nebo pro následujícího majitele.
- V případě poškození při přepravě spotřebič nepřipojujte.

## 1.2 Použití k určenému účelu

Spotřebič používejte pouze:

- k praní textilu vhodného pro praní v pračce a ručně prané vlny podle etikety doporučující péči.
- s vodou z vodovodu a obvyklými pracími a ošetřovacími prostředky vhodnými pro pračky.
- pro soukromé použití v domácnosti a v uzavřených místnostech domova.
- do maximální nadmořské výšky 4000 m nad mořem.

## 1.3 Omezení okruhu uživatelů

Tento spotřebič mohou používat děti starší 8 let a osoby s omezenými fyzickými, senzorickými nebo duševními schopnostmi nebo s nedostatečnými zkušenostmi a/nebo znalostmi, pokud jsou pod dohledem nebo byly instruovány o bezpečném použití spotřebiče a pochopily z toho vyplývající nebezpečí.

Děti si nesmí se spotřebičem hrát.

Čištění a údržbu spotřebiče nesmí provádět děti bez dozoru.

Děti mladší 3 let a domácí zvířata udržujte mimo dosah spotřebiče.

## 1.4 Bezpečná instalace

### **⚠ VÝSTRAHA – Nebezpečí úrazu elektrickým proudem!**

Neodborné instalace jsou nebezpečné.

- ▶ Spotřebič zapojte a používejte pouze v souladu s údaji na typovém štítku.
- ▶ Spotřebič zapojte do sítě střídavého proudu jen pomocí předpisově instalované zásuvky s uzemněním.
- ▶ Systém ochranných vodičů elektrické domovní instalace musí být instalován podle předpisů. Instalace musí mít dostatečně velký průřez vodičů.
- ▶ Při použití proudového chrániče používejte pouze typ se značkou .
- ▶ Spotřebič nikdy nenapájejte prostřednictvím externího spínacího zařízení, např. časového spínače nebo dálkového ovládání.
- ▶ Pokud je spotřebič vestavěný, musí být síťová zástrčka síťového kabelu volně přístupná, nebo pokud není volný přístup možný, musí se do stávající elektrické instalace nainstalovat jistič všech pólů podle předpisů pro instalaci.
- ▶ Při instalaci spotřebiče dbejte na to, aby nedošlo k sevření nebo poškození síťového kabelu.

Poškozená izolace síťového kabelu je nebezpečná.

- ▶ Zajistěte, aby se síťový kabel nikdy nedostal do kontaktu s horkými částmi spotřebiče nebo zdroji tepla.
- ▶ Zajistěte, aby se síťový kabel nikdy nedostal do kontaktu s ostrými rohy nebo hranami.
- ▶ Síťový kabel nikdy nelámejte, nestlačujte a neprovádějte na něm změny.

### **⚠ VÝSTRAHA – Nebezpečí požáru!**

Použití prodlužovacího síťového kabelu a neschválených adaptérů je nebezpečné.

- ▶ Nepoužívejte prodlužovací kabely ani rozbočky.
- ▶ Používejte pouze adaptéry a síťové kabely schválené výrobcem.
- ▶ Pokud je síťový kabel příliš krátký a k dispozici není žádný delší síťový kabel, kontaktujte odbornou společnost, aby přizpůsobila el. instalace domácnosti.

### **⚠ VÝSTRAHA – Nebezpečí zranění!**

Velká hmotnost spotřebiče může při zvedání způsobit poranění.

- ▶ Spotřebič sami nezvedejte.

Je-li tento spotřebič nesprávně instalován v jednotce praní a sušení, může instalovaný spotřebič spadnout.

- ▶ Sušičku stavte na pračku výhradně se spojovací soupravou výrobce sušičky. Jiný způsob instalace není přípustný.
- ▶ Pokud výrobce sušičky nenabízí vhodnou spojovací soupravu, neinstalujte spotřebič v jednotce praní a sušení.
- ▶ V jednotce praní a sušení neinstalujte spotřebiče různých výrobců a s různou hloubkou a šířkou.
- ▶ Jednotku praní a sušení nestavte na podstavec, spotřebiče se mohou překlopit.

### **⚠ VÝSTRAHA – Nebezpečí udušení!**

Děti si mohou obalový materiál přetáhnout přes hlavu nebo se do něj zamotat a udusit se.

- ▶ Obalový materiál uchovávejte mimo dosah dětí.
- ▶ Nedovolte dětem, aby si hrály s obalovým materiálem.

### **⚠ POZOR – Nebezpečí zranění!**

Spotřebič může při provozu vibrovat nebo se může pohybovat.

- ▶ Spotřebič umístěte na čistou, rovnou a pevnou plochu.
- ▶ Vyrovnejte spotřebič pomocí nožiček a vodováhy.

Při nesprávně vedených hadicích a elektrických kabelech hrozí nebezpečí zakopnutí.

- ▶ Hadice a elektrické kabely ved'te tak, aby nehrozilo nebezpečí zakopnutí.

Pokud byste pohybovali spotřebičem za vyčnívající součásti, např. dvířka, mohou se tyto součásti ulomit.

- ▶ Nepohybujte spotřebičem za vyčnívající součásti.

### **⚠ POZOR – Nebezpečí pořezání!**

Ostré hrany spotřebiče mohou při dotknutí způsobit řezná poranění.

- ▶ Nedotýkejte se ostrých hran spotřebiče.
- ▶ Při instalaci a přepravě spotřebiče noste ochranné rukavice.

## 1.5 Bezpečné použití

### **⚠ VÝSTRAHA – Nebezpečí úrazu elektrickým proudem!**

Poškozený spotřebič nebo poškozený síťový kabel je nebezpečný.

- ▶ V žádném případě nepoužívejte poškozený spotřebič.
- ▶ Při odpojování spotřebiče z elektrické sítě nikdy netahejte za síťový kabel. Vždy tahejte za síťovou zástrčku síťového kabelu.
- ▶ Pokud je spotřebič nebo síťový kabel poškozený, ihned odpojte síťovou zástrčku ze zásuvky nebo vypněte pojistku v pojistkové skříňce a zavřete přívod vody.
- ▶ Kontaktujte zákaznický servis. → *Strana 52*

Pronikající vlhkost může způsobit úraz elektrickým proudem.

- ▶ Spotřebič používejte pouze v uzavřených místnostech.
- ▶ Spotřebič nikdy nevystavujte velkému teplu a vlhkosti.
- ▶ Při čištění spotřebiče nepoužívejte parní nebo vysokotlaké čističe, hadice nebo sprchy.

### **⚠ VÝSTRAHA – Nebezpečí poškození zdraví!**

Ve spotřebiči se mohou zavřít děti a dostat se tak do ohrožení života.

- ▶ Spotřebič neumísťujte za dveře, které blokují nebo brání otvírání dvířek spotřebiče.
- ▶ U starých spotřebičů odpojte síťovou zástrčku síťového kabelu, poté síťový kabel přestříhnete a zničte zámek dvířek spotřebiče tak, aby se dvířka spotřebiče nedaly zavřít.

Při ždímání větších, nepromokavých kusů prádla může docházet k nevyváženosti a ke zranění.

- ▶ Ve spotřebiči neperte a neždímejte větší, nepromokavé kusy prádla, jako přikrývky nebo chrániče matrací.

### **⚠ VÝSTRAHA – Nebezpečí udušení!**

Děti mohou vdechnout nebo spolknout malé části a udusit se.

- ▶ Malé části uchovávejte mimo dosah dětí.
- ▶ Nedovolte dětem, aby si hrály s malými částmi.

### **⚠ VÝSTRAHA – Nebezpečí otravy!**

Prací a ošetrovací prostředky mohou při požití způsobit otravu.

- ▶ Při polknutí z nedopatření vyhledejte lékařskou pomoc.

- ▶ Prací a ošetrovací prostředky uchovávejte tak, aby k nim neměly přístup děti.

### **⚠ VÝSTRAHA – Nebezpečí výbuchu!**

Pokud jste na prádlo předem použili hořlavé čisticí prostředky obsahující rozpouštědla, může ve spotřebiči způsobit výbuch.

- ▶ Předem ošetřené prádlo před praním důkladně vymáchejte ve vodě.

### **⚠ POZOR – Nebezpečí zranění!**

Pokud byste si na spotřebič stoupali, může prasknout krycí deska.

- ▶ Nestoupejte si na spotřebič.

Pokud byste si sedali na otevřená dvířka nebo se o ně opírali, může se spotřebič převrhnout.

- ▶ Nesedejte si na dvířka spotřebiče ani se o ně neopírejte.
- ▶ Na dvířka spotřebiče nepokládejte žádné předměty.

Při sáhnutí do točícího se bubnu může dojít k poranění rukou.

- ▶ Než budete sahat do bubnu, počkejte, dokud se úplně nezastaví.

### **⚠ POZOR – Nebezpečí opaření!**

Prací roztok je při praní s vysokými teplotami horký.

- ▶ Nedotýkejte se horkého pracího roztoku.

### **⚠ POZOR – Nebezpečí chemického popálení!**

Při otevření násyvky na prací prostředky může ze spotřebiče vystříknout prací prostředek a ošetrovací prostředek. Kontakt s očima nebo pokožkou může způsobit podráždění.

- ▶ Při kontaktu s pracími nebo ošetrovacími prostředky důkladně vypláchněte oči nebo opláchněte pokožku čistou vodou.
- ▶ Při polknutí z nedopatření vyhledejte lékařskou pomoc.
- ▶ Prací a ošetrovací prostředky uchovávejte tak, aby k nim neměly přístup děti.

## **1.6 Bezpečné čištění a bezpečná údržba**

### **⚠ VÝSTRAHA – Nebezpečí úrazu elektrickým proudem!**

Neodborné opravy jsou nebezpečné.

- ▶ Spotřebič ani jeho vlastnosti nikdy technicky neupravujte.



- ▶ Opravy spotřebiče smí provádět pouze odborný personál, který je k tomu vyškolený.
- ▶ K opravě spotřebiče se smí používat pouze originální náhradní díly.
- ▶ Pokud je síťový kabel tohoto spotřebiče poškozený, musí ho vyměnit výrobce, jeho zákaznický servis nebo podobně kvalifikovaná osoba, aby se zabránilo ohrožení.

Pronikající vlhkost může způsobit úraz elektrickým proudem.

- ▶ Před čištěním vytáhněte síťovou zástrčku ze zásuvky nebo vypněte pojistku v pojistkové skříňce.
- ▶ Při čištění spotřebiče nepoužívejte parní nebo vysokotlaké čističe, hadice nebo sprchy.

### **⚠ VÝSTRAHA – Nebezpečí zranění!**

Používání neoriginálních náhradních dílů a neoriginálního příslušenství je nebezpečné.

- ▶ Používejte pouze originální náhradní díly a originální příslušenství výrobce.

### **⚠ VÝSTRAHA – Nebezpečí otravy!**

Při používání čisticích prostředků obsahujících rozpouštědla mohou vznikat jedovaté výpary.

- ▶ Nepoužívejte čisticí prostředky obsahující rozpouštědla.

## 2 Zabránění věcným škodám

### POZOR!

Nesprávné dávkování aviváže, pracích prostředků, ošetřovacích prostředků a čistících prostředků může zhoršit funkci spotřebiče.

- ▶ Dodržujte dávkování doporučené výrobcem.

Překročení maximálního množství prádla zhoršuje funkci spotřebiče.

- ▶ Dodržujte a nepřekračujte maximální množství prádla pro každý program.

→ "Programy", Strana 24

Spotřebič je při přepravě zajištěn přepravními pojistkami. Neodstraněné přepravní pojistky mohou způsobit věcné škody a poškození spotřebiče.

- ▶ Před uvedením do provozu úplně odstraňte všechny přepravní pojistky a uschovejte je.
- ▶ Před každou přepravou kompletně namontujte všechny přepravní pojistky, abyste zabránili poškození při přepravě.

Nesprávné připojení přívodní hadice může způsobit věcné škody.

- ▶ Šroubení na přívodu vody ručně utáhněte.
- ▶ Přívodní hadici připojte k vodovodnímu kohoutku přímo bez dalších spojovacích prvků, jako adaptéru, prodloužení nebo ventilů.
- ▶ Dbejte na to, aby vnitřní průměr vodovodního kohoutku činil minimálně 17 mm.
- ▶ Dbejte na to, aby délka závitů na přípojce k vodovodnímu kohoutku činila minimálně 10 mm.

Příliš nízký nebo příliš vysoký tlak vody může zhoršit funkci spotřebiče.

- ▶ Zajistěte, aby byl tlak v přívodu vody minimálně 100 kPa (1 bar) a maximálně 1 000 kPa (10 bar).

- ▶ Pokud tlak vody překročí uvedenou maximální hodnotu, musí se mezi přípojkou pitné vody a hadicovou sadu spotřebiče nainstalovat redukční ventil.
- ▶ Nepřipojujte spotřebič k baterii beztlakového bojleru.

Pozměněné nebo poškozené vodní hadice mohou způsobit věcné škody a poškození spotřebiče.

- ▶ Vodní hadice nikdy nelámejte, nestlačujte, neměňte nebo neprořízněte.
- ▶ Používejte pouze dodané vodní hadice nebo originální náhradní hadice.
- ▶ Použité vodní hadice nikdy znovu nepoužívejte.

Používání spotřebiče se znečištěnou nebo příliš horkou vodou může způsobit věcné škody a poškození spotřebiče.

- ▶ Spotřebič používejte výhradně se studenou vodou z vodovodu.

Nevhodné čistící prostředky mohou poškodit povrchy spotřebiče.

- ▶ Nepoužívejte agresivní nebo abrazivní čistící prostředky.
- ▶ Nepoužívejte čistící prostředky s vysokým obsahem alkoholu.
- ▶ Nepoužívejte tvrdé drátěnky nebo houbičky.
- ▶ Spotřebič čistěte pouze vodou a měkkým vlhkým hadrem.
- ▶ Při kontaktu se spotřebičem ihned odstraňte všechny zbytky pracích prostředků, sprejů nebo jiné zbytky.

## 3 Ochrana životního prostředí a úspora

### 3.1 Likvidace obalu

Obalový materiál je ekologický a lze ho recyklovat.

- ▶ Jednotlivé složky likvidujte rozdělené podle druhů.

### 3.2 Úspora energie a zdrojů

Při dodržování těchto upozornění spotřebuje váš spotřebič méně proudu a vody.

Používejte programy s nízkými teplotami a delší dobou praní a využijete maximální množství prádla.

- ✓ Spotřeba energie a vody je neefektivnější.

Prací prostředky dávkujte podle stupně zašpinění prádla.

- ✓ Na mírné až normální zašpinění stačí menší množství pracího prostředku. Dodržujte dávkování doporučené výrobcem pracího prostředku.

U mírně a normálně zašpiněného prádla snižte teplotu praní.

- ✓ Při nižších teplotách spotřebovává spotřebič méně energie. Na mírné až normální zašpinění stačí i nižší teploty, než je uvedeno na visačce prádla.

Pokud se má prádlo poté sušit v sušičce, nastavte maximální rychlost odstředování.

- ✓ Při sušším prádle se zkracuje doba trvání programu při sušení a snižuje se spotřeba energie. Při vyšší rychlosti odstředování se snižuje zbývající vlhkost prádla a zvuky odstředování jsou hlasitější.

Prádlo perte bez předpírky.

- ✓ Při praní s předpírkou se prodlužuje doba trvání programu a zvyšuje se spotřeba energie a vody.

Spotřebič je vybavený množstevní automatikou.

- ✓ Množstevní automatika optimálně přizpůsobuje spotřebu vody a dobu trvání programu podle druhu a množství prádla.

Spotřebič je vybavený aquasenzorem.

- ✓ Aquasenzor kontroluje během máchání stupeň zakalení máchací vody a odpovídajícím způsobem přizpůsobuje dobu trvání a počet máchacích cyklů.

### 3.3 Režim šetření energie

Když delší dobu neprovedete žádné kroky ovládání, spotřebič se automaticky přepne do režimu úspory energie.

Režim úspory energie se ukončí, když provedete nějaký krok ovládání spotřebiče.

## 4 Instalace a připojení

### 4.1 Vybalení spotřebiče

#### POZOR!

Předměty, které nejsou určeny pro provoz ve spotřebiči a které zůstanou v bubnu, mohou způsobit věcné škody a poškození spotřebiče.

- ▶ Před provozem tyto předměty a dodané příslušenství odstraňte z bubnu.
1. Ze spotřebiče odstraňte veškerý obalový materiál a ochranné kryty.  
→ *"Likvidace obalu", Strana 11*
  2. Zkontrolujte spotřebič, zda se na něm nevyskytují viditelná poškození.
  3. Otevřete dvířka.
  4. Vyjměte z bubnu příslušenství.
  5. Zavřete dvířka.

### 4.2 Rozsah dodávky

Po vybalení zkontrolujte všechny díly na poškození vzniklá při přepravě a jejich kompletnost.

#### POZOR!

Provoz s nekompletním nebo vadným příslušenstvím může negativně ovlivnit funkci spotřebiče nebo způsobit věcné škody a poškození spotřebiče.

- ▶ Nepoužívejte spotřebič s nekompletním nebo vadným příslušenstvím.
- ▶ Příslušné příslušenství před spuštěním provozu spotřebiče vyměňte.  
→ *"Příslušenství", Strana 28*

**Poznámka:** U spotřebiče byl ve výrobě proveden funkční test. Při něm mohly ve spotřebiči vzniknout skvrny od vody, které se odstraní při prvním praní.

Dodávka obsahuje:

- Pračka
- Průvodní doklady
- Přepravní pojistky  
→ *"Odstranění přepravních pojistek", Strana 13*
- Krytky
- Přívodní hadice vody  
→ *"Připojení přívodní hadice", Strana 14*

### 4.3 Požadavky na místo instalace

#### VÝSTRAHA

##### Nebezpečí úrazu elektrickým proudem!

Spotřebič obsahuje díly pod napětím. Dotýkání se dílů pod napětím je nebezpečné.

- ▶ Nepoužívejte spotřebič bez krycí desky.

#### VÝSTRAHA

##### Nebezpečí zranění!

Při provozu na podstavci se spotřebič může převrhnout.

- ▶ Před uvedením do provozu bezpodmínečně upevněte nožičky spotřebiče příchytkami → *Strana 28* od výrobce.

#### POZOR!

Zmrzlá zbytková voda ve spotřebiči může způsobit jeho poškození.

- ▶ Neinstalujte a nepoužívejte spotřebič v prostorech s nebezpečím mrazu nebo venku.

Když se spotřebič nakloní o více než 40°, může vytéct zbytková voda a způsobit věcné škody.

- ▶ Spotřebič naklánejte opatrně.

- ▶ Spotřebič přepravujte nastojato.

| Místo instalace   | Požadavky  |
|---|--|
| Podstavec<br>                             | Upevněte spotřebič pomocí příchytek → <i>Strana 28.</i>  |
| Podlaha nad stropem z dřevěných trámů<br> | Spotřebič postavte na voděodolnou dřevěnou desku (tloušťka min. 30 mm), která je pevně přišroubovaná k podlaze.                          |
| V kuchyňské lince<br>                     | Spotřebič instalujte pouze pod souvislou pracovní desku, která je pevně spojená se sousedními skříňkami. Potřebná šířka výklenku: 60 cm. |
| U stěny<br>                              | Dbejte na to, abyste přívodní kabel a hadice neuskřípli mezi stěnou a spotřebičem.   |

#### 4.4 Odstranění přepravních pojistek

Spotřebič je při přepravě zajištěný na zadní straně přepravními pojistkami.

**Poznámka:** Šrouby přepravních pojistek a objímky uschovejte pro pozdější přepravu.

→ "Nasazení přepravních pojistek", *Strana 51*

1. Hadice vyjměte z držáků.

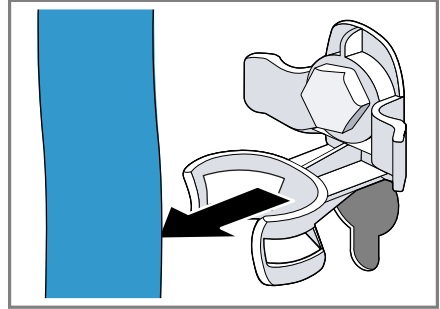

2. Všechny šrouby 4 přepravních pojistek povolte šroubovákem vel. 13 ① a odstraňte je ②.

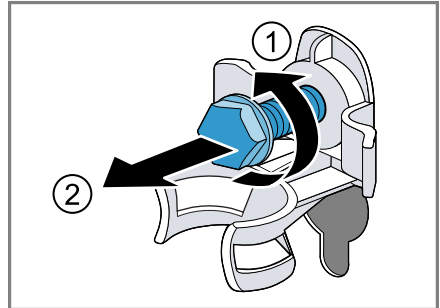

3. Síťový kabel odstraňte z držáku.

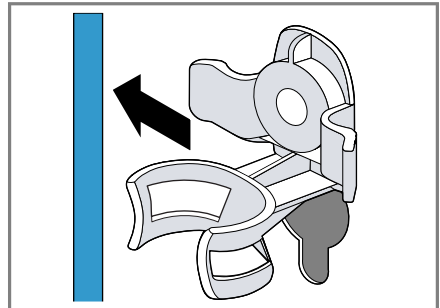

cs Instalace a připojení

4. Odstraňte 4 objímky.



5. Nasadíte 4 krytky.



6. Posuňte 4 krytky dolů.



**Poznámka:** Pro nasazení přepravních pojistek do spotřebiče při dopravě provádějte tyto kroky v opačném pořadí.

## 4.5 Připojení spotřebiče

### Připojení přívodní hadice

1. Přívodní hadici připojte ke spotřebiči.

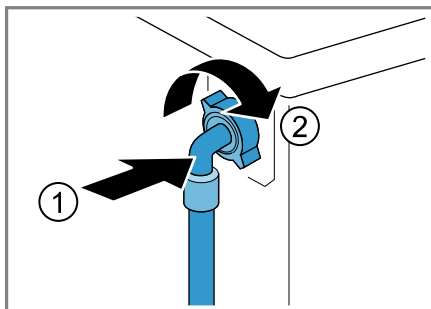

2. Přívodní hadici připojte k přívodu vody (26,4 mm = 3/4").

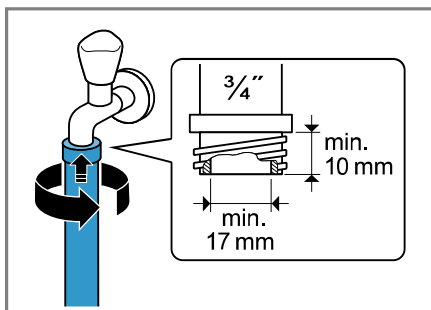

3. Opatrně otevřete přívod vody a zkontrolujte těsnost připojovacích míst.

### Způsoby připojení odtoku vody

Tyto informace vám pomůžou připojit spotřebič k odtoku vody.

#### POZOR!

Při odčerpávání je odtoková hadice pod tlakem a může se z místa připojení uvolnit.

- Zajistěte odtokovou hadici proti neúmyslnému uvolnění.

**Poznámka:** Dodržujte požadovanou výšku odčerpávání.  
Maximální výška odčerpávání činí 100 cm.

Sifon

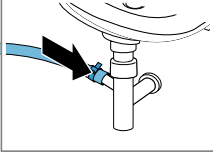

Zajistěte místo připojení hadicovou sponou (24–40 mm).

Umyvadlo



Odtokovou hadici upevněte a zajistěte pomocí kolena.  
→ "Příslušenství", Strana 28

Plastová trubka s pryžovým hrdlem nebo odtokový otvor v podlaze

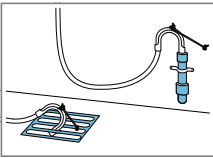

Odtokovou hadici upevněte a zajistěte pomocí kolena.  
→ "Příslušenství", Strana 28

## Připojení spotřebiče k elektrickému proudu

**Poznámka:** Vaše domovní elektrická instalace pro tento spotřebič musí splňovat zákonné předpisy a bezpečnostní předpisy a měla by obsahovat proudový chránič.

1. Síťovou zástrčku síťového kabelu spotřebiče zastrčte do zásuvky v blízkosti spotřebiče.  
Údaje připojení spotřebiče najdete v Technických údajích → Strana 53.
2. Zkontrolujte pevné umístění síťové zástrčky.

## 4.6 Vyrovnání spotřebiče

Pro snížení hlučnosti a vibrací a zabránění posouvání spotřebiče spotřebič správně vyrovnejte.

1. Pojistné matice povolte ve směru hodinových ručiček klíčem na šrouby velikosti 17.

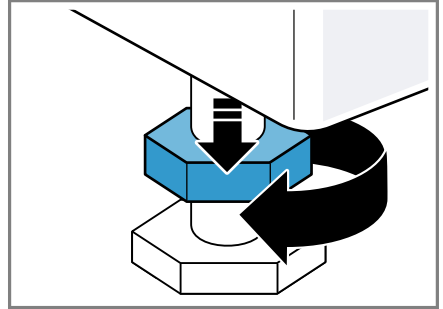

2. Pro vyrovnání spotřebiče otáčejte nožičkami spotřebiče. Vyrovnání zkontrolujte pomocí vodováhy.

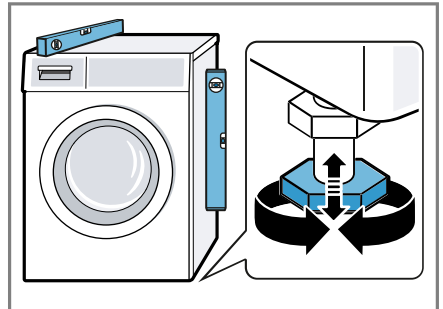

Všechny nožičky spotřebiče musí pevně stát na podlaze.

**cs** Před prvním použitím

3. Pojistné matice utáhněte klíčem na šrouby velikosti 17 pevně ke krytu.

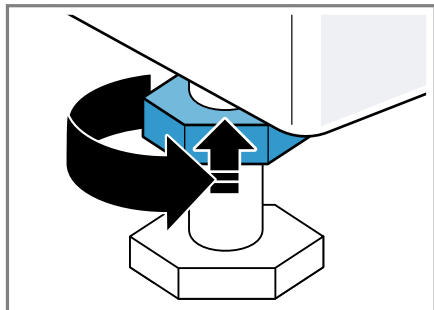

Nožičku přitom pevně držte a neměňte její výšku.

## 5 Před prvním použitím

Připravte spotřebič pro použití.

### 5.1 Spuštění prání bez prádla

Spotřebič byl před opuštěním závodu důkladně přezkoušen. Aby se odstranila případná zbytková voda, proveďte poprvé prání bez prádla.

1. Volič programů nastavte na **čištění bubnu**.
2. Zavřete dvířka.
3. Vytáhněte násypku na prací prostředky.
4. Do komory pro manuální dávkování nalijte přibližně 1 litr vody z vodovodu.

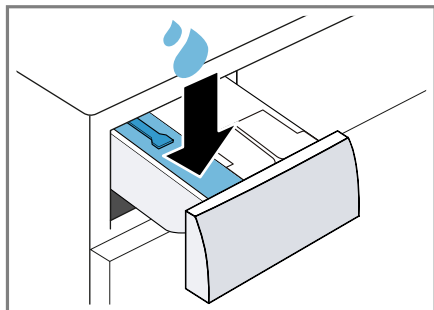

5. Do komory II pro manuální dávkování naplňte univerzální prášek na praní s bělidlem s kyslíkem.

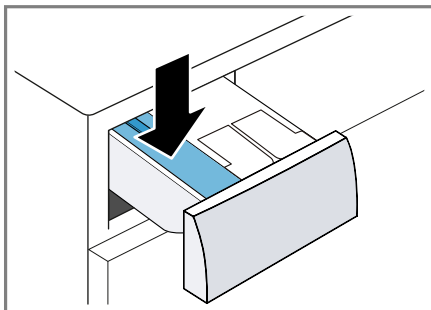

Abyste zabránili tvorbě pěny, použijte pouze polovinu množství pracího prostředku doporučeného výrobcem pracího prostředku pro mírně zašpiněné prádlo. Nepoužívejte prací prostředek na vlnu nebo na jemné prádlo.

6. Zasuňte násypku na prací prostředky.
7. Pro spuštění programu stiskněte **▶ start/pauza**.
  - ✓ Na displeji se zobrazuje zbývající doba trvání.
  - ✓ Po skončení programu se na displeji zobrazí: "End".
8. Spusťte první prání nebo nastavte volič programů na **○** pro vypnutí spotřebiče.  
→ "Základní ovládání", Strana 29



## 6 Seznámení

### 6.1 Spotřebič

Zde naleznete přehled součástí vašeho spotřebiče.

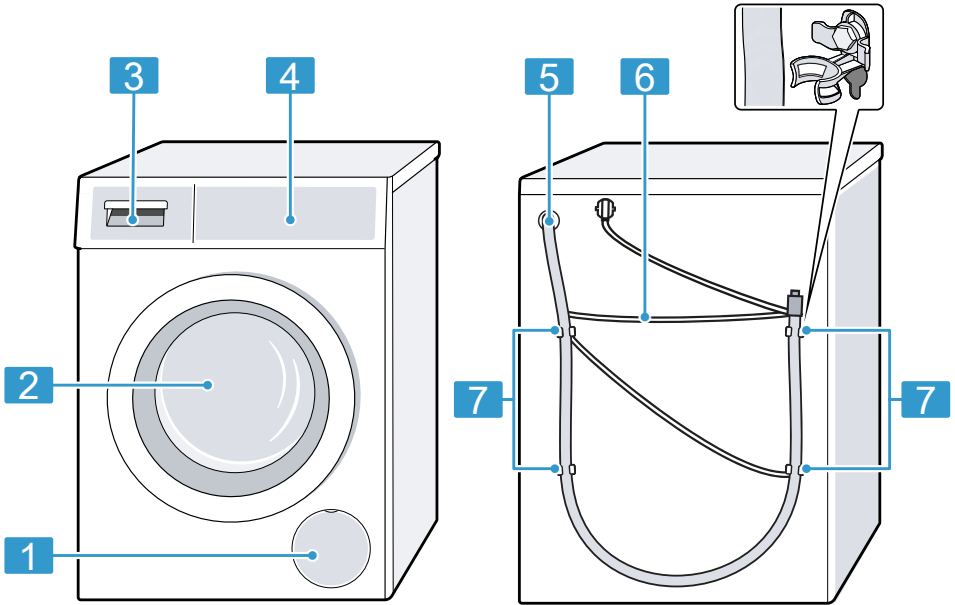

V závislosti na typu spotřebiče se mohou detaily na obrázku lišit, např. barva a tvar.

**1** Servisní kryt čerpadla  
→ *Strana 35*

**2** Dvířka

**3** Násypka na prací prostředky  
→ *Strana 17*

**4** Ovládací panel → *Strana 18*

**5** Odtoková hadice → *Strana 14*

**6** Síťový kabel → *Strana 15*

**7** Převravní pojistky → *Strana 13*

### 6.2 Násypka na prací prostředky

**Poznámka:** Řiďte se údaji výrobce k použití a dávkování pracích prostředků a ošetřovacích prostředků a údaji v popisech programů.

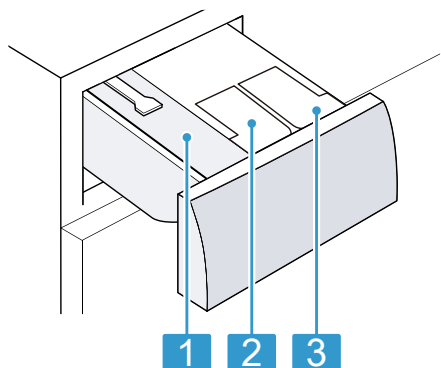

- 
- 1** Komora pro manuální dávkování  
→ "Použití komory pro manuální dávkování", Strana 32

---

  - 2** ☼: dávkovací zásobník pro aviváž  
→ "Inteligentní dávkovací systém", Strana 31

---

  - 3** ☼: Dávkovací zásobník pro tekuté prací prostředky  
→ "Inteligentní dávkovací systém", Strana 31
- 

### 6.3 Ovládací panel

Pomocí ovládacího pole nastavíte všechny funkce vašeho spotřebiče a dostanete informace o provozním stavu.

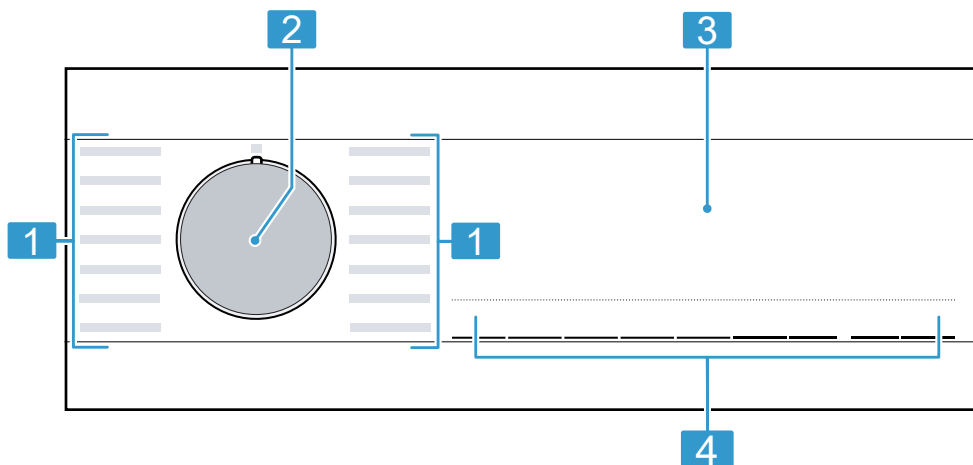

- 
- 1** Programy → Strana 24

---

  - 2** Volič programů → Strana 29

---

  - 3** Displej → Strana 19

---

  - 4** Tlačítka → Strana 22
-

## 7 Displej



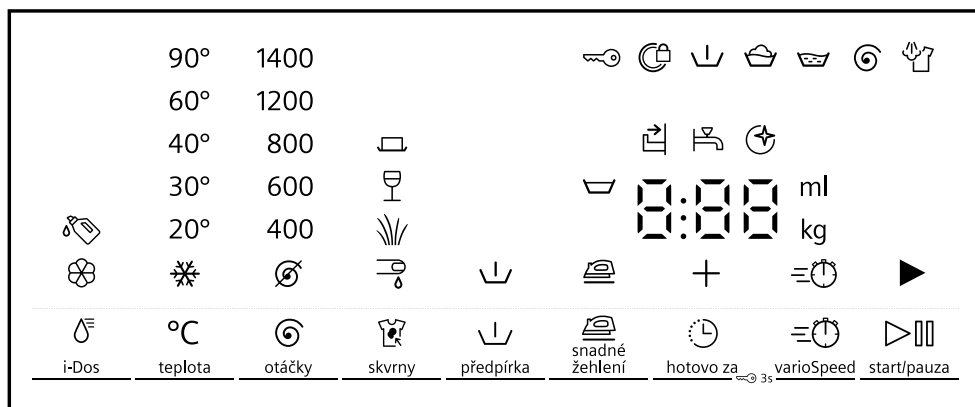















Na displeji vidíte aktuální hodnoty nastavení, možnosti voleb nebo náповědné texty.



Příklad zobrazení na displeji

| Ukazatel              | Popis   |
|-----------------------|---|
| 0:40 <sup>1</sup>     | Předpokládaná doba trvání programu nebo zbývající doba programu v hodinách a minutách.  |
| "10" / + <sup>1</sup> | Čas skončení programu<br>→ "Tlačítka", Strana 22  |
| 9,0 <sup>1</sup>      | Doporučené maximální množství prádla pro nastavený program v kg.  |
| ☒ - 1400 Ⓢ            | Nastavená rychlost odstředování v ot/min.<br>☒: bez závěrečného odstředování, pouze odčerpání<br>☒: zastavení po máchání, bez odčerpání   |
| * - 90                | Nastavená teplota ve °C.<br>→ "Tlačítka", Strana 22<br>* (studená)  |
| ▶                     | Spuštění, zrušení nebo pozastavení <ul style="list-style-type: none"> <li>■ Svítí: Program běží a lze ho zrušit nebo pozastavit.</li> <li>■ Bliká: Program lze spustit nebo nechat pokračovat.</li> </ul> |
| ☒                     | Stav programu: předpírka  |
| ☒                     | Stav programu: praní  |
| ☒                     | Stav programu: máchání  |
| Ⓢ                     | Stav programu: odstředování   |
| End                   | Stav programu: konec programu   |

<sup>1</sup> Příklad













| Ukazatel   | Popis   |
|--|---|
|    | Stav programu: napařování   |
|    | <ul style="list-style-type: none"> <li>■ Svítí: Dětská pojistka je aktivovaná.</li> <li>■ Bliká: Dětská pojistka je aktivovaná a došlo k ovládní spotřebiče.<br/>→ "Deaktivace dětského zámku", Strana 31</li> </ul>                                      |
|    | Je aktivované omezení pomačkání.<br>→ "Tlačítka", Strana 23   |
|    | Je aktivovaná předpírka.<br>→ "Tlačítka", Strana 23   |
|    | Je aktivované zastavení po máchání.   |
|    | Je aktivovaná zkrácená doba trvání programu.<br>→ "Tlačítka", Strana 22   |
|    | Je aktivovaný druh skvrn krev.  |
|    | Je aktivovaný druh skvrn tráva.   |
|    | Je aktivovaný druh skvrn červené víno.  |
|    | Je aktivovaný druh jedlý tuk / jedlý olej.  |
|    | Bliká: Nutné čištění bubnu. Spusťte program čištění bubnu pro čištění a údržbu bubnu a vany pračky.<br>→ "Čištění bubnu", Strana 33   |
|    | <ul style="list-style-type: none"> <li>■ Svítí: Inteligentní dávkovací systém pro tekuté prací prostředky je aktivovaný.</li> <li>■ Bliká: Naplnění dávkovacího zásobníku kleslo pod minimum.<br/>→ "Inteligentní dávkovací systém", Strana 31</li> </ul> |
|  |  (tekuté prací prostředek)   |
|   | <ul style="list-style-type: none"> <li>■ Svítí: Inteligentní dávkovací systém pro aviváž je aktivovaný.</li> <li>■ Bliká: Naplnění dávkovacího zásobníku kleslo pod minimum.<br/>→ "Inteligentní dávkovací systém", Strana 31</li> </ul>                  |
|  |  (aviváž)  |
| 50 ml <sup>1</sup>   | Základní dávkovací množství pro prací prostředek nebo aviváž. → Strana 32   |
|  | <ul style="list-style-type: none"> <li>■ Svítí: Dvířka jsou zablokována a nelze je otevřít.</li> <li>■ Bliká: Dvířka nejsou zavřena.</li> <li>■ Nesvítí: Dvířka jsou odblokovaná a lze je otevřít.</li> </ul>   |
|  | <ul style="list-style-type: none"> <li>■ Není tlak vody.<br/>→ "E:30 / -10 a/nebo ", Strana 41</li> <li>■ Příliš nízký tlak vody z vodovodního kohoutku.</li> </ul>    |



<sup>1</sup> Příklad

| <b>Ukazatel</b>         | <b>Popis</b>   |
|-------------------------|--|
| ☞                       | Násypka na prací prostředky není úplně zasunutá.<br>→ "☞", <i>Strana 41</i>      |
| E:35 / -10 <sup>1</sup> | Chybový kód, chybové hlášení, signál.<br>→ "Odstranění poruch", <i>Strana 39</i> |
| <sup>1</sup> Příklad    |  |

## 8 Tlačítka



Výběr nastavení programu závisí na nastaveném programu.

| Tlačítko   | Výběr   | Více informací  |
|--|---|---|
|  start/pauza | <ul style="list-style-type: none"> <li>■ Spuštění</li> <li>■ Zrušení</li> <li>■ Pozastavení</li> </ul>                                  | Spuštění, zrušení nebo pozastavení programu.  |
|  varioSpeed  | <ul style="list-style-type: none"> <li>■ Aktivace</li> <li>■ Deaktivace</li> </ul>  | Aktivovat nebo deaktivovat zkrácenou dobu trvání programu.<br><b>Poznámka:</b> Zvýší se spotřeba energie. Výsledek praní se tím nezhorší.   |
|  skvrny      | Výběr z více možností   | Výběr druhu skvn.<br>Teplota, pohyby bubnu a doba namáčení se přizpůsobí podle druhu skvrn.   |
|  i-Dos       | <ul style="list-style-type: none"> <li>■ Aktivace</li> <li>■ Deaktivace</li> <li>■ Nastavení základního dávkovacího množství</li> </ul> | Když krátce stisknete tlačítko, aktivujete či deaktivujete inteligentní dávkovací systém pro aviváž  nebo tekutý prací prostředek  .<br>Když podržíte tlačítko stisknuté cca 3 sekundy, můžete nastavit základní dávkovací množství. → <i>Strana 32</i> |
|  hotovo za   | Až 24 hodin   | Nastavení času skončení programu. Doba trvání programu je již obsažená v nastaveném počtu hodin. Po spuštění programu se zobrazí doba trvání programu.  |
| °C teplota   |  - 90  | Přizpůsobte teplotu.<br>Nastavená teplota ve °C.  |
|  otáčky    |  - 1400  | Přizpůsobení rychlosti odstředování nebo deaktivace odstředování.<br>Nastavená rychlost odstředování v ot/min.<br>Při zvolení  se odčerpá voda a deaktivuje se odstředování. Prádlo zůstane ležet mokré v bubnu.   |
|  3 s       | <ul style="list-style-type: none"> <li>■ Aktivace</li> <li>■ Deaktivace</li> </ul>  | → " <i>Dětský zámek</i> ", <i>Strana 31</i>   |

| Tlačítko  | Výběr  | Více informací   |
|---|--|--|
|  předpírka      | <ul style="list-style-type: none"> <li>■ aktivovat</li> <li>■ deaktivovat</li> </ul> | <p>Aktivace nebo deaktivace předpírky, např. pro praní silně zašpiněného prádla.</p> <p><b>Poznámka:</b> Když je aktivovaný inteligentní dávkovací systém, prací prostředek se automaticky dávkuje pro předpírku a hlavní praní. Když je deaktivovaný inteligentní dávkovací systém, dejte prací prostředek pro předpírku přímo do bubnu a pro hlavní praní do komory pro ruční dávkování.</p> <p>→ "Násypka na prací prostředky", Strana 17</p> |
|  snadné žehlení | <ul style="list-style-type: none"> <li>■ Aktivace</li> <li>■ Deaktivace</li> </ul>   | <p>Aktivace nebo deaktivace praní s omezením pomačkání. Aby se snížilo pomačkání prádla, přizpůsobí se průběh odstředování a rychlost odstředování.</p> <p><b>Poznámka:</b> Prádlo je po vyprání mokřejší. Aby se prádlo nepomačkalo, ihned po vyprání ho pověste.</p>   |

## 9 Programy



**Poznámka:** VISAČKY na prádle vám poskytnou další informace pro výběr programu.

| Program             | Popis   | Max. na-<br>plnění<br>(kg) |
|---------------------|---|----------------------------|
| bavlna              | Praní odolných textilií z bavlny, lnu a směsových tkanin.<br>Vhodný také jako krátký program pro normálně zašpiněné prádlo, když aktivujete  varioSpeed.<br>Nastavení programu: <ul style="list-style-type: none"> <li>■ Max. 90 °C</li> <li>■ Max. 1400 ot/min</li> </ul>   | 9,0<br>5,0 <sup>1</sup>    |
| eco 40-60           | Praní textilií z bavlny, lnu a směsových tkanin.<br><b>Poznámka:</b> Textilie, které lze podle symbolu údržby prát od 40 °C  do 60 °C  , je možné prát dohromady.<br>Prací účinek odpovídá nejlepší možné třídě pracího účinku podle zákonných předpisů.<br>U tohoto programu se teplota praní automaticky přizpůsobí podle množství prádla, aby bylo dosaženo optimální energetické účinnosti při nejlepším možném pracím účinku. Teplotu praní nelze změnit.<br>Nastavení programu: <ul style="list-style-type: none"> <li>■ Max. – °C</li> <li>■ Max. 1400 ot/min</li> </ul> | 9,0                        |
| snadno udržovatelné | Praní textilií ze syntetiky a směsových tkanin.<br>Nastavení programu: <ul style="list-style-type: none"> <li>■ Max. 60 °C</li> <li>■ Max. 1200 ot/min</li> </ul>   | 4,0                        |
| rychlý/mix          | Praní textilií z bavlny, lnu, syntetiky a směsových tkanin.<br>Vhodný pro mírně zašpiněné prádlo.<br>Nastavení programu: <ul style="list-style-type: none"> <li>■ Max. 60 °C</li> <li>■ Max. 1400 ot/min</li> </ul>   | 4,0                        |

<sup>1</sup> Aktivované  **varioSpeed**



<sup>2</sup> Není možné praní



| <b>Program</b>  | <b>Popis</b>  | <b>Max. na-<br/>plnění<br/>(kg)</b> |
|---|---|-------------------------------------|
| jemné/hedvábí   | Praní jemných pracích textilií z hedvábí, viskózy a syntetiky.<br>Používejte prací prostředek na jemné prádlo nebo hedvábí.<br><b>Poznámka:</b> Obzvláště choulostivé textilie nebo textilie s háčky, poutky nebo kosticemi perte v síťce na prádlo.<br>Nastavení programu: <ul style="list-style-type: none"> <li>■ Max. 40 °C</li> <li>■ Max. 800 ot/min</li> </ul> | 2,0                                 |
|  vlna | Praní textilií z vlny nebo s podílem vlny, které lze prát ručně a v pračce.<br>Aby se zabránilo sražení prádla, pohybuje buben textiliemi obzvláště šetrně s dlouhými přestávkami.<br>Používejte prací prostředek na vlnu.<br>Nastavení programu: <ul style="list-style-type: none"> <li>■ Max. 40 °C</li> <li>■ Max. 800 ot/min</li> </ul>                           | 2,0                                 |
| máchání   | Máchání s následným odstředováním a odčerpáním vody.<br>Nastavení programu: max. 1400 ot/min  | –                                   |
| odstředování/<br>odčerpání  | Odstředování a odčerpání vody.<br>Pokud chcete jen odčerpat vodu, aktivujte  .<br>Prádlo se neodstředí.<br>Nastavení programu: max. 1400 ot/min  | –                                   |
| hygiena   | Praní odolných textilií z bavlny, lnu a směsových tkanin.<br>Vhodný pro alergiky a při zvýšených hygienických nárocích.<br><b>Poznámka:</b> Po dosažení nastavené teploty zůstane tato teplota konstantní během celého praní.<br>Nastavení programu: <ul style="list-style-type: none"> <li>■ Max. 60 °C</li> <li>■ Max. 1400 ot/min</li> </ul>                       | 6,5                                 |
| outdoor   | Praní textilií odolných vůči povětrnostním vlivům a outdoorových textilií s membránovou technologií a nepromokavou úpravou.<br>Používejte prací prostředek na outdoorové textilie.  | 2,0                                 |



<sup>1</sup> Aktivované  **varioSpeed**

<sup>2</sup> Není možné praní

| Program   | Popis   | Max. na-<br>plnění<br>(kg) |
|---|---|----------------------------|
|   | <p>Nepoužívejte aviváž.<br/>Nastavení programu:</p> <ul style="list-style-type: none"> <li>■ Max. 40 °C</li> <li>■ Max. 800 ot/min</li> </ul>   |                            |
| smartFinish  | <p>Vhodný pro košile, trička a podobné textilie z bavlny, lnu a směsových tkanin.<br/>Program pro ohřátí a napaření suchých textilií pomocí páry pro pověšení nebo snadnější žehlení po skončení programu.<br/>Množství prádla u tohoto programu činí maximálně pět košil nebo pět triček.<br/>Pokud chcete napařit jen jeden kus prádla, aktivujte  varioSpeed.</p> <p><b>Poznámky</b></p> <ul style="list-style-type: none"> <li>■ Ihned po skončení programu teplé a napařené textilie pověste nebo vyžehlete.</li> <li>■ Textilie se nevyperou ani nevyčistí. Nepoužívejte prací a ošetřovací prostředky.</li> <li>■ Pára je horká a může poškodit určité druhy tkanin nebo textilií.<br/>Program proto není vhodný pro outdoorové textilie nebo textilie z hedvábí a vlny, např. svetry.</li> </ul> | - <sup>2</sup>             |
| auto 30°C   | <p>Praní choulostivých textilií z bavlny, syntetiky a směsových tkanin.<br/>Šetrné praní prádla.<br/>Automaticky se rozpozná stupeň zašpinění a druh textilu. Prací proces se přizpůsobí.</p> <p><b>Poznámka:</b> Teplota a rychlost odstředování se u tohoto programu stanoví automaticky a nelze je nastavit.<br/>Teplota činí maximálně 30 °C.<br/>Rychlost odstředování činí maximálně 800 ot/min.</p>  | 3,5                        |
| čištění bubnu   | <p>Čištění a údržba bubnu.<br/>Program použijte v následujících případech:</p> <ul style="list-style-type: none"> <li>■ před prvním použitím,</li> <li>■ při častém praní na teplotu 40 °C a nižší,</li> <li>■ po delší nepřítomnosti.</li> </ul>   | - <sup>2</sup>             |

<sup>1</sup> Aktivované  **varioSpeed**

<sup>2</sup> Není možné praní

| Program       | Popis   | Max. na-<br>plnění<br>(kg) |
|---------------|---|----------------------------|
| super 15'/30' | <p>Použijte univerzální prací prášek s bělidlem s kyslíkem. Naplňte univerzální prací prostředek s bělidlem s kyslíkem do komory pro manuální dávkování.</p> <p>→ "Násypka na prací prostředky", Strana 17</p> <p>Abyste zabránili tvorbě pěny, použijte poloviční množství pracího prostředku.</p> <p>Nepoužívejte aviváž.</p> <p>Nepoužívejte prací prostředky na vlnu, jemné prádlo nebo tekuté prací prostředky.</p> <p><b>Poznámka:</b> Pokud jste delší dobu nepoužívali program s teplotou 60 °C nebo vyšší, bliká pro připomenutí ukazatel pro čištění bubnu.</p> <p>Praní textilií z bavlny, syntetiky a směsových tkanin. Krátký program pro mírně zašpiněné malé kusy prádla.</p> <p>Doba trvání programu činí cca 30 minut.</p> <p>Pokud chcete zkrátit dobu trvání programu na 15 minut, aktivujte  varioSpeed. Maximální množství prádla se sníží na 2,0 kg.</p> <p>Nastavení programu:</p> <ul style="list-style-type: none"> <li>■ Max. 40 °C</li> <li>■ Max. 1200 ot/min</li> </ul> | 4,0<br>2,0 <sup>1</sup>    |
| <sup>1</sup>  | Aktivované  <b>varioSpeed</b>  |                            |
| <sup>2</sup>  | Není možné praní  |                            |

## 10 Příslušenství

Používejte originální příslušenství. Je přizpůsobené pro váš spotřebič.

**Poznámka:** Některé příslušenství je dostupné v dalších barvách. Kontaktujte

→ "Zákaznický servis", Strana 52.

|                              | Použití  | Objednací číslo |
|------------------------------|--|-----------------|
| Prodloužení přívodní hadice  | Prodloužení přívodní hadice na studenou vodu nebo přívodní hadice Aquastop (2,50 m).       | WZ10131         |
| Příchytky                    | Zlepšení stability spotřebiče.   | WX975600        |
| Delší přívodní hadice        | Výměna standardní přívodní hadice za delší hadici (2,20 m).                                | 00353925        |
| Koleno                       | Upevnění odtokové hadice.  | 00655300        |
| Podstavec                    | Vyvýšená instalace spotřebiče, aby do něj bylo možné snadněji vkládat prádlo a vydávat ho. | WZWP20W         |
| Čisticí prostředek na pračky | Čisticí prostředek pro ošetřování vnitřku spotřebiče.                                      | 00311929        |

## 11 Prádlo

### 11.1 Příprava prádla

#### POZOR!

Předměty, které zůstanou v prádle, mohou poškodit prádlo a bubnu.

- ▶ Před spuštěním odstraňte z kapes prádla všechny předměty.

#### Poznámka

Když prádlo předem připravíte, budete šetřit spotřebič i textilie.

- Vykartáčováním odstraňte písek a hlínu
- Roztříďte prádlo podle barvy a druhu textilií a řiďte se podle symbolů na visáčkách na prádle

- Zapněte všechny zipy, suché zipy, háčky a poutka.
- Látkové pásky, látkové popruhy a šňůrky svažte
- Odstraňte záclonové háčky a olověné šňůry
- Malé nebo jemné kusy prádla perte v síťce na prádlo
- Perte společně velké a malé kusy prádla.
- Prádlo s čerstvými skvrnami ihned vyperte
- Prádlo se zaschlými skvrnami předem ošetřete a několikrát vyperte
- Prádlo vložte do bubnu rozložené
- Prádlo, které bylo předem ošetřeno chlorovým bělidlém, před vložením do bubnu několikrát vypláchněte.

## 12 Prací a ošetřovací prostředky

Údaje výrobce k použití a dávkování najdete na obale.

### Poznámky

- V případě tekutých pracích prostředků používejte pouze dobře tekoucí prací prostředky.
- Nemíchejte různé tekuté prací prostředky.
- Nemíchejte prací prostředek a aviváž.
- Nepoužívejte příliš dlouho skladované a silně zhoustlé výrobky.
- Nepoužívejte prostředky obsahující rozpouštědla, leptavé nebo těkavé prostředky
- Nepoužívejte chlorové bělidlo.
- Barvivo používejte zřídka, protože ustalovací sůl může napadat ocel.
- Ve spotřebiči nepoužívejte odbarvovací prostředky.
- Do dávkovacích zásobníků neplňte → *Strana 31* pro inteligentní dávkovací systém ocet

## 13 Základní ovládání

### 13.1 Zapnutí spotřebiče

**Požadavek:** Spotřebič je správně nainstalovaný a připojený.

→ *"Instalace a připojení"*, *Strana 12*

- ▶ Nastavte volič programů na některý program.
- ✓ Provádí se slyšitelný funkční test.

**Poznámka:** Osvětlení bubnu zhasne automaticky.

### 13.2 Nastavení programu

1. Otáčením voliče programů nastavte požadovaný program.  
→ *"Programy"*, *Strana 24*
2. V případě potřeby přizpůsobte nastavení programu.  
→ *"Přizpůsobení nastavení programu"*, *Strana 29*

### 13.3 Přizpůsobení nastavení programu

**Požadavek:** Je nastavený program.

→ *"Nastavení programu"*, *Strana 29*

- ▶ Přizpůsobte nastavení programu.  
→ *"Tlačítka"*, *Strana 22*

### Poznámky

- Nastavení programu se pro tento program neuloží trvale.
- Když aktivujete nebo deaktivujete inteligentní dávkovací systém, nastavení se uloží.

### 13.4 Vložení prádla

**Poznámka:** Abyste zabránili po-  
mačkání, dodržujte maximální množ-  
ství prádla pro programy.

→ *"Programy"*, *Strana 24*

### Požadavky

- Prádlo je připravené a roztříděné.  
→ *"Prádlo"*, *Strana 28*
- Buben je prázdný.

1. Otevřete dvířka.
2. Vložte prádlo do bubnu.
3. Zavřete dvířka.

Zajistěte, aby nebylo prádlo při-  
skřípnuté ve dvířkách.

### 13.5 Spuštění programu

**Poznámka:** Pokud je aktivovaný inte-  
ligentní dávkovací systém, zajistěte,  
aby byly naplněné dávkovací zá-  
sobníky → *Strana 31* a bylo nasta-  
vené základní dávkovací množství  
→ *Strana 32*.

**Požadavek:** Je nastavený program.  
→ "Nastavení programu", Strana 29

- ▶ Stiskněte **▶ start/pauza**.
- ✓ Buben se otáčí a probíhá rozpoznání množství prádla, které může trvat až 2 minuty, a poté se začne napouštět voda.
- ✓ Na displeji se zobrazuje doba trvání programu nebo čas skončení programu.
- ✓ Po skončení programu se na displeji zobrazí: "End".

### 13.6 Namáčení prádla

**Poznámka:** Pro namáčení není nutné přidávat další prací prostředek. Spotřebič použije pro namáčení a praní spláchnutý prací prostředek.

#### Požadavky

- Prádlo je vloženo.  
→ "Vložení prádla", Strana 29
  - Program se spustil.  
→ "Spuštění programu", Strana 29
1. Cca 10 minut po spuštění programu stiskněte **▶ start/pauza**.  
Program se pozastaví a prádlo se namáčí.
  2. Po požadované době namáčení stiskněte **▶ start/pauza**.

### 13.7 Přidání prádla

Po spuštění programu můžete prádlo podle stavu programu vyndat nebo přidat.

1. Stiskněte **▶ start/pauza**.  
Spotřebič se pozastaví.

**Poznámka:** Chcete-li doplnit prádlo, řiďte se pokyny na displeji.  
→ "Displej", Strana 20

2. Otevřete dvířka.
3. Přidejte nebo vyndejte prádlo.
4. Zavřete dvířka.
5. Stiskněte **▶ start/pauza**.

### 13.8 Zrušení programu

1. Stiskněte **▶ start/pauza**.
2. Otevřete dvířka.  
Při vysoké teplotě a vysoké hladině vody zůstanou dvířka spotřebiče z bezpečnostních důvodů zablokovaná.
  - Při vysoké teplotě spusťte program **máchání**.
  - Při velkém množství vody spusťte program **odstředování** nebo nastavte vhodný program pro odčerpání.  
→ "Programy", Strana 24
3. Vyndejte prádlo.  
→ "Vyjmutí prádla", Strana 30

### 13.9 Pokračování programu při nastavení stop po máchání

#### Požadavky

- Je aktivované zastavení po máchání.
  - Poslední máchací proces skončil a prádlo leží ve vodě z máchání.
1. Nastavte program **odstředování** nebo program pro odčerpání.  
→ "Programy", Strana 24
  2. Stiskněte **▶ start/pauza**.

### 13.10 Vyjmutí prádla

1. Otevřete dvířka.
2. Vyndejte prádlo z bubny.

### 13.11 Vypnutí spotřebiče

1. Volič programů nastavte na **○**.
2. Zavřete přívod vody.

3. Otřete dosucha gumovou manžetu a odstraňte případné předměty.

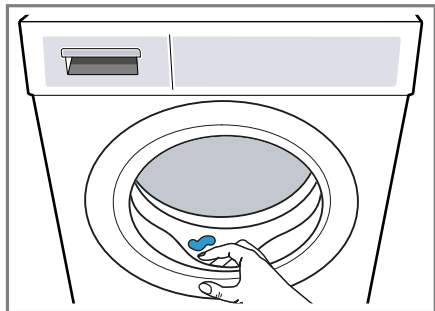



4. Nechejte dvířka spotřebiče a náspykku na prací prostředky otevřená, aby mohla vyschnout zbytková voda.

## 14 Dětský zámek



Zajistěte spotřebič proti nežádoucímu ovládní ovládacích prvků.

### 14.1 Aktivace dětského zámku

- ▶ Cca 3 sekundy držte stisknutá obě tlačítka pro  **3 s.**
- ✓ Na displeji se zobrazí .
- ✓ Ovládací prvky jsou zablokované.
- ✓ Dětský zámek zůstává aktivovaný i po vypnutí spotřebiče a při výpadku proudu.

### 14.2 Deaktivace dětského zámku

**Požadavek:** Pro deaktivaci dětského zámku musí být spotřebič zapnutý.

- ▶ Cca 3 sekundy držte stisknutá obě tlačítka pro  **3 s.**  
Aby se probíhající program nepřerušil, musí být volič programů nastavený na výchozí program.
- ✓  na displeji zhasne.

## 15 Inteligentní dávkovací systém

Inteligentní dávkovací systém spotřebiče je z výroby aktivovaný a automaticky dávkuje tekutý prací prostředek a aviváž u programů, u kterých je možné inteligentní dávkování.

**Poznámka:** Inteligentní dávkovací systém můžete deaktivovat pomocí tlačítek → *Strana 22*, např. pro manuální dávkování univerzálního pracího prostředku → *Strana 32*.

### 15.1 Naplnění tekutého pracího prostředku a aviváže do dávkovacích zásobníků



Pokud používáte inteligentní dávkovací systém nebo pokud se na spotřebiči při provozu zobrazí upozornění, naplňte dávkovací zásobníky.

#### Poznámky

- Do dávkovacích zásobníků plňte výhradně vhodné tekuté prací prostředky a aviváže. → *Strana 29*
  - Pokud doplňujete tekutý prací prostředek nebo aviváž v dávkovacím zásobníku, použijte stejný výrobek.
  - Pokud chcete tekutý prací prostředek nebo aviváž v dávkovacím zásobníku vyměnit za jiný výrobek, nejprve vyčistěte náspykku na prací prostředky → *Strana 34*.
  - Když používáte inteligentní dávkovací systém, neplňte do komory pro ruční dávkování žádné další prací prostředky nebo aviváž, aby nedošlo k předávkování nebo tvorbě pěny.
1. Vytáhněte náspykku na prací prostředky.

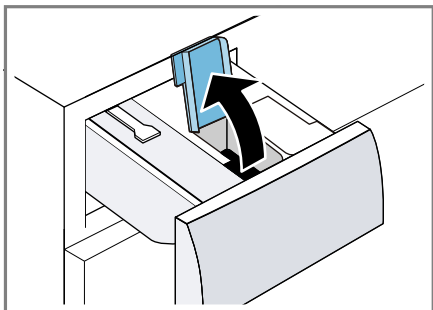
2. Otevřete víčka.



3. Naplňte tekutý prací prostředek  a aviváž  do příslušných dávkovacích zásobníků → Strana 17.

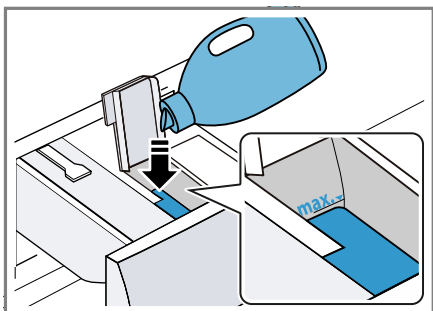

Při plnění nepřekročte značku maximálního naplnění.

4. Zavřete víčka.

**Poznámka:** Aby tekuté prací prostředky nebo aviváž nevyschly, hned po naplnění zavřete víčka.

5. Zasuňte násypku na prací prostředky.

## 15.2 Použití komory pro manuální dávkování

Když nepoužíváte inteligentní dávkovací systém, u některého programu není možné inteligentní dávkování nebo chcete přidat další ošetřovací





prostředky, např. prostředek na odstraňování skvrn či škrab, použijte komoru pro manuální dávkování.

**Poznámka:** Řiďte se pokyny k pracím prostředkům a ošetřovacím prostředkům → Strana 29.

1. Vytáhněte násypku na prací prostředky.
2. Naplňte prací prostředek nebo ošetřovací prostředek do komory pro manuální dávkování → Strana 17.
3. Zasuňte násypku na prací prostředky.

## 15.3 Nastavení základního dávkovacího množství

Aby bylo možné inteligentní dávkování, nastavte základní dávkovací množství pro dávkovací zásobníky. Základní dávkovací množství odpovídá doporučenému dávkování od výrobce pracího prostředku na obale. Nastavte základní dávkovací množství, které odpovídá doporučenému dávkování pro 4,5 kg normálně zapsiněného prádla. Zohledněte přitom tvrdost vody.

1. Cca 3 sekundy podržte stisknuté  **i-Dos**.
- ✓ Na displeji se zobrazí nastavené základní dávkovací množství pro .
2. Pro nastavení základního dávkovacího množství pro  stiskněte  **i-Dos**.
3. Pro přizpůsobení nastavení stiskněte  **hotovo za**.
4. Chvilku počkejte, než se nastavení uloží.



## 16 Základní nastavení

Základní nastavení spotřebiče můžete nastavit podle svých potřeb.

### 16.1 Přehled základních nastavení

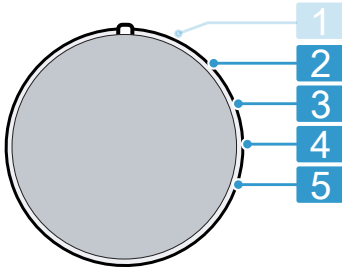

Volič programů s jednotlivými programy

- |          |  |
|----------|--|
| <b>2</b> | Nastavení hlasitosti signálu po skončení programu:<br>0 (vypnutý) až 4 (velmi hlasitý)   |
| <b>3</b> | Nastavení hlasitosti signálu při stisknutí tlačítek:<br>0 (vypnutý) až 4 (velmi hlasitý) |
| <b>4</b> | Aktivace (On) nebo deaktivace (OFF) připomenutí čištění bubnu.                           |
| <b>5</b> | Zobrazení počtu dokončených programů.  |

### 16.2 Změna základních nastavení

1. Volič programů nastavte do polohy 1. → *Strana 33*

2. Stiskněte **otáčky** a současně nastavte volič programů do polohy 2.
  - ✓ Na displeji se zobrazí aktuální hodnota.
3. Voličem programů zvolte požadované základní nastavení.  
→ *Strana 33*
4. Pro změnu hodnoty stiskněte **hotovo za**.
5. Pro uložení změny spotřebič vypněte.

## 17 Čištění a ošetřování

Aby váš spotřebič zůstal dlouho funkční, pečlivě ho čistěte a ošetřujte.

### 17.1 Čištění bubnu

#### **⚠ POZOR** **Nebezpečí zranění!**

Trvalé praní s nízkými teplotami a chybějící zavzdušnění spotřebiče mohou způsobit poškození bubnu a zranění.

- ▶ Pravidelně používejte program pro čištění bubnu nebo perte s teplotami minimálně 60 °C.
- ▶ Po každém použití nechte spotřebič vyschnout s otevřenými dvířky a násypkou na prací prostředky.
- ▶ Spusťte program **čištění bubnu** bez prádla s univerzálním pracím prostředkem s bělidlem s kyslíkem nebo s čisticím prostředkem pro údržbu vnitřního prostoru spotřebiče.  
→ *"Příslušenství", Strana 28*

## 17.2 Čištění násypky na prací prostředky

Pokud chcete tekutý prací prostředek nebo aviváž v dávkovacím zásobníku vyměnit za jiný výrobek nebo je násypka na prací prostředky znečištěná, vyčistěte násypku na prací prostředky.

### POZOR!

Čerpací jednotka obsahuje elektrické součásti. Elektrické součásti se mohou při kontaktu s kapalinami poškodit.

- ▶ Čerpací jednotku nemyjte v myčce nádobí a neponořujte ji do vody.
- ▶ Elektrickou přípojku na zadní straně chraňte před vlhkem, pracími prostředky a zbytky aviváže.

1. Vypněte spotřebič.  
→ "Vypnutí spotřebiče", Strana 30
2. Vytáhněte násypku na prací prostředky.
3. Vložku zatlačte dolů a násypku na prací prostředky vyjměte.

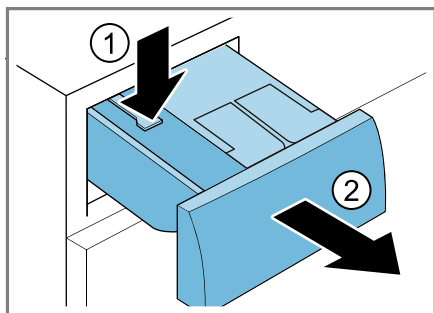

4. Odstraňte čerpací jednotku.

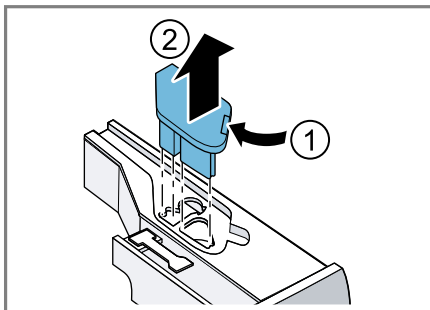

5. Víčko násypky na prací prostředky vyhákněte a odstraňte.

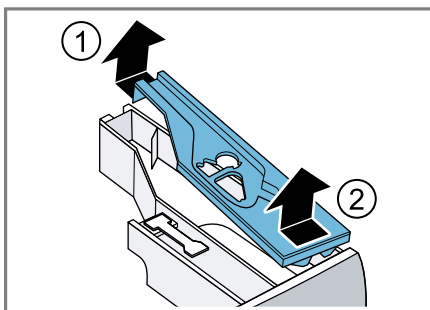

6. Vyprázdňete násypku na prací prostředky.

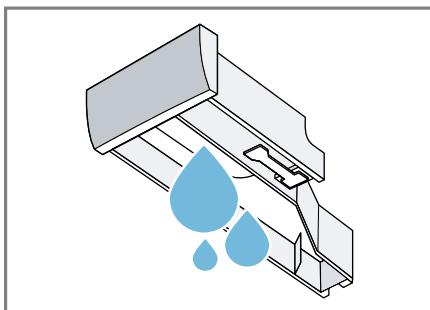

7. Čerpací jednotku vyčistěte vlhkým hadrem.

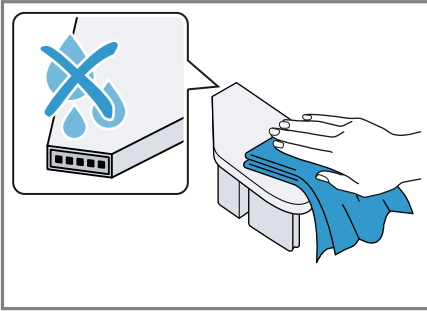

8. Násypku na prací prostředky a víčko vyčistěte měkkým, vlhkým hadrem nebo ruční sprchou.

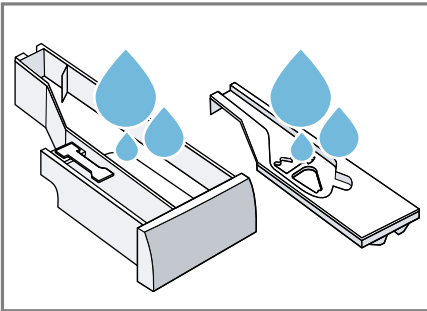

9. Násypku na prací prostředky, víčko a čerpací jednotku osušte a nasadte.

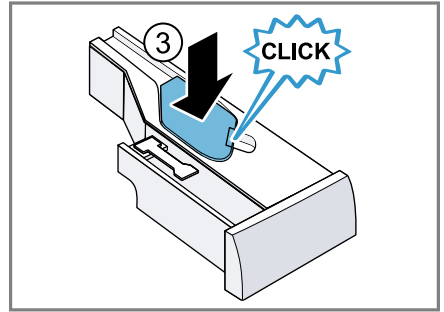
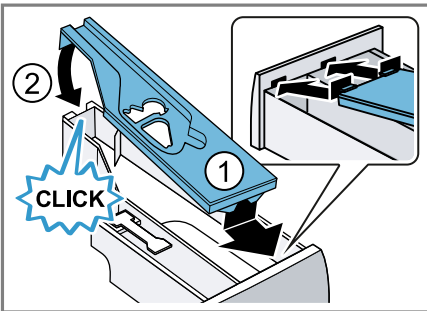

10. Vyčistěte přihrádku pro násypku na prací prostředky ve spotřebiči.

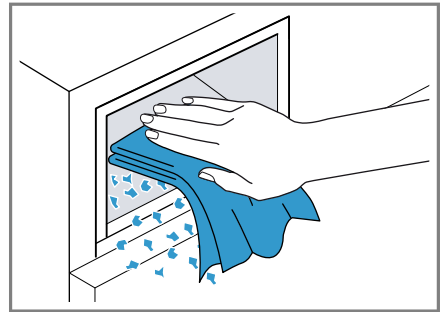

11. Zasuňte násypku na prací prostředky.

## 17.3 Čištění čerpadla

Pravidelně čistěte čerpadlo, minimálně jednou ročně a dále při poruchách, např. při ucpání nebo klapání.

### Vyprázdnění čerpadla

1. Zavřete přívod vody.
2. Vypněte spotřebič.  
→ "Vypnutí spotřebiče", Strana 30
3. Odpojte síťovou zástrčku spotřebiče z elektrické sítě.

## cs Čistění a ošetřování

4. Otevřete a sejměte servisní kryt.

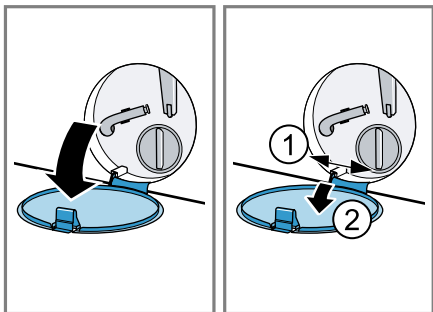

5. Pod otvor postavte dostatečně velkou nádobu.

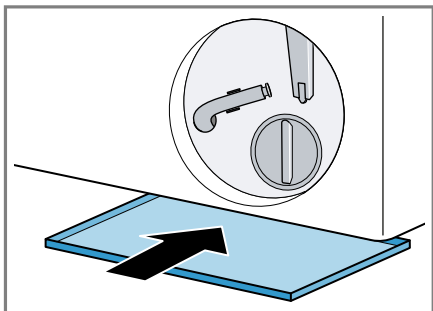

6. Vyndejte z držáku vypouštěcí hadici.

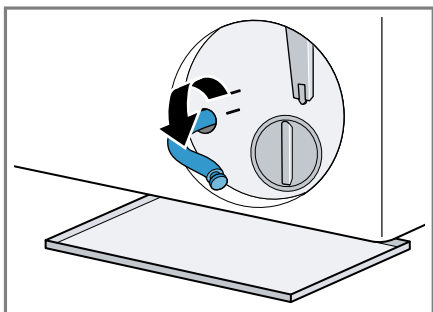

7. **⚠ POZOR - Nebezpečí opaření!**

Prací roztok je při praní s vysokými teplotami horký.

- Nedotýkejte se horkého pracího roztoku.

Pro vypuštění pracího roztoku do nádoby vytáhněte uzavírací zátku.

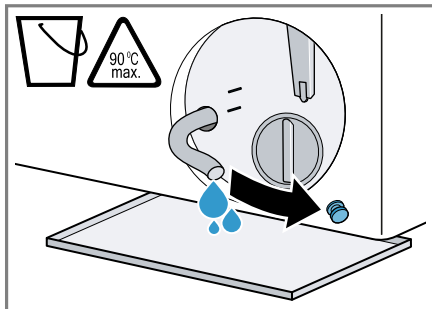

8. Znovu nasadte uzavírací zátku.

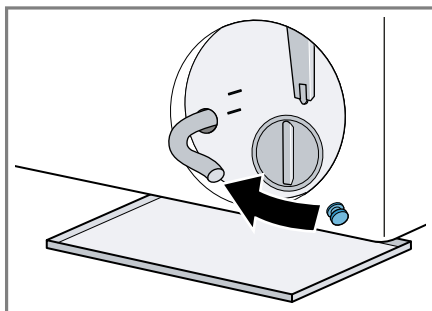

9. Nasadte vypouštěcí hadici do držáku.

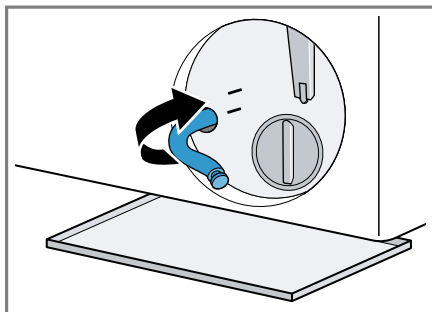

## Čištění čerpadla

**Požadavek:** Čerpadlo je prázdné.

→ *Strana 35*

1. Da sich noch Restwasser in der Laugenpumpe befinden kann, den Pumpendeckel vorsichtig herausdrehen.
  - Hrubé nečistoty mohou způsobit zaseknutí filtrační vložky v tělese čerpadla. Odstraňte nečistoty a filtrační vložku vyndejte.

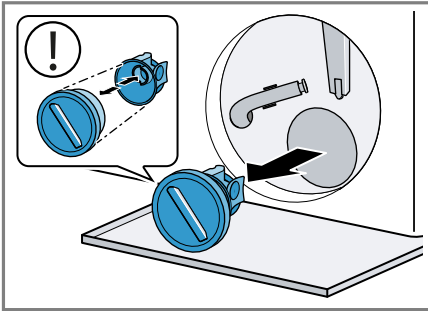

Víčko čerpadla se skládá ze dvou částí, které lze kvůli čištění rozmontovat.

2. Vyčistěte vnitřní prostor, závit víčka čerpadla a těleso čerpadla.

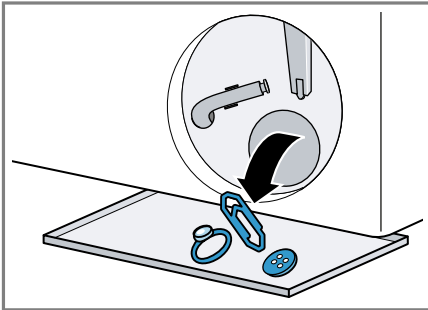

3. Zajistěte, aby se lopátkové kolo čerpadla mohlo otáčet.

4. Nasadte víčko čerpadla.

- Zajistěte, aby byly součásti víčka čerpadla správně smontované a pevně spojené.

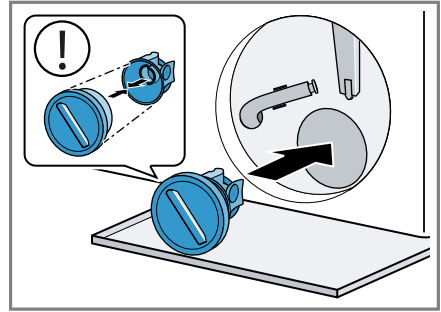

5. Víčko čerpadla zašroubujte až nadoraz.

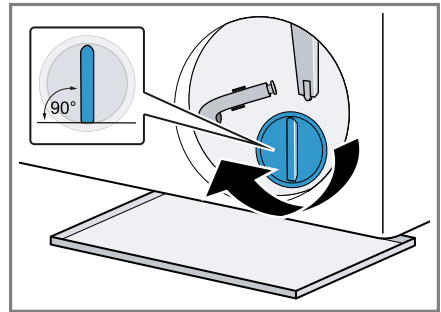

Držadlo víčka čerpadla musí být svisle.

6. Nasadte a zavřete servisní kryt.

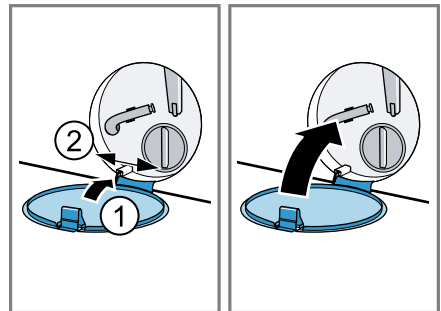

## **Před příštím praním**

Abyste zabránili tomu, aby při příštím praní odtekl nevyužitý prací prostředek, spusťte po vyprázdnění čerpadla vhodný program pro odčerpání.

1. Otevřete přívod vody.
2. Zapojte síťovou zástrčku.
3. Zapněte spotřebič.
4. Do komory pro manuální dávkování nalijte litr vody.
5. Zvolte vhodný program pro odčerpání.  
→ *"Programy", Strana 24*

## 18 Odstranění poruch

Menší poruchy vašeho přístroje můžete odstranit vlastními silami. Před kontaktováním zákaznické služby využijte informací o odstraňování poruch. Vyvarujete se tak zbytečných nákladů.

### **VÝSTRAHA**

#### **Nebezpečí úrazu elektrickým proudem!**





Neodborné opravy jsou nebezpečné.

- ▶ Spotřebič ani jeho vlastnosti nikdy technicky neupravujte.
- ▶ Opravy spotřebiče smí provádět pouze odborný personál, který je k tomu vyškolený.
- ▶ K opravě spotřebiče se smí používat pouze originální náhradní díly.
- ▶ Pokud je síťový kabel tohoto spotřebiče poškozený, musí ho vyměnit výrobce, jeho zákaznický servis nebo podobně kvalifikovaná osoba, aby se zabránilo ohrožení.

| <b>Závada</b>                                  | <b>Příčina a řešení závady</b>  |
|--|---|
| Displej zhasl a bliká<br>▶ <b>start/pauza.</b> | Je aktivní režim šetření energie.<br>▶ Stiskněte libovolné tlačítko.<br>✓ Displej se znovu rozsvítí.  |
| "E:36 / -10"                                   | Odtoková trubka nebo odtoková hadice je ucpaná.<br>▶ Vyčistěte odtokovou trubku a odtokovou hadici.   |
|  | Odtoková trubka nebo odtoková hadice je zalomená nebo uskřípnutá.<br>▶ Zajistěte, aby odtoková trubka a hadice odtoku vody nebyly zalomené nebo uskřípnuté.   |
|  | Odtoková hadice je připojená příliš vysoko.<br>▶ Odtokovou hadici namontujte maximálně do výšky 1 m.  |
|  | Je namontované nepřípustné prodloužení odtokové hadice.<br>▶ Odstraňte nepřípustná prodloužení odtokové hadice.<br>→ "Připojení spotřebiče", Strana 14        |
|  | Je ucpané čerpadlo.<br>▶ → "Čištění čerpadla", Strana 35  |
|  | Víčko čerpadla není správně smontované.<br>▶ Smontujte správně víčko čerpadla.  |
|  | Víčko čerpadla není úplně zašroubované.<br>▶ Zajistěte, aby bylo víčko čerpadla ve spotřebiči zašroubované až nadoraz. Držadlo víčka čerpadla musí být svise. |

| Závada  | Příčina a řešení závady   |
|---|---|
| "E:36 / -10"  | <p>Dávkování pracího prostředku je příliš vysoké.</p> <ul style="list-style-type: none"> <li>▶ Okamžité opatření: Smíchejte polévkovou lžící aviváže s 0,5 l vody a směs naplňte do komory pro manuální dávkování (nepoužívejte na outdoorové, sportovní a péřové textilie).</li> <li>▶ Když je aktivované inteligentní dávkování, snižte základní dávkovací množství. → <i>Strana 32</i></li> <li>▶ Pokud prací prostředek dávkujete manuálně, při příštím praní se stejným množstvím prádla použijte menší množství pracího prostředku.</li> </ul>  |
| "E:10 / -00 / -10 / -20"  | <p>Čerpadlo inteligentního dávkovacího systému je zablokované.</p> <ol style="list-style-type: none"> <li>1. Vypněte spotřebič.</li> <li>2. Vyčistěte čerpací jednotku.<br/>→ <i>"Čištění násypky na prací prostředky", Strana 34</i></li> <li>3. Zapněte spotřebič.</li> <li>4. Pokud se ukazatel po vyčištění čerpací jednotky zobrazí znovu nebo nelze spustit program, zavolejte zákaznický servis.<br/>→ <i>"Zákaznický servis", Strana 52</i></li> </ol> <p><b>Poznámka:</b> Do odstranění poruchy můžete deaktivovat inteligentní dávkovací systém a dávkování provádět manuálně.<br/>→ <i>"Tlačítka", Strana 22</i></p> |
| "H:32"  | <p>Kontrolní systém nevyváženosti přerušil odstředování kvůli nerovnoměrnému rozložení prádla.</p> <ul style="list-style-type: none"> <li>▶ Vložte znovu prádlo do bubny.</li> </ul> <p><b>Poznámka:</b> Do bubny dávejte pokud možno společně velké a malé kusy prádla. Různě velké kusy prádla se při odstředování lépe rozdělí.</p>  |
| "E:30 / -10" a/nebo  | <p>Tlak vody je příliš nízký.<br/>Není možné odstranění.</p> <hr/> <p>Jsou ucpaná sítká v přívodu vody.</p> <ul style="list-style-type: none"> <li>▶ Vyčistěte sítká v přívodu vody.</li> </ul> <hr/> <p>Je zavřený přívod vody.</p> <ul style="list-style-type: none"> <li>▶ Otevřete přívod vody.</li> </ul> <hr/> <p>Přívodní hadice je zalomená nebo uskřípnutá.</p> <ul style="list-style-type: none"> <li>▶ Zajistěte, aby přívodní hadice nebyla zalomená nebo uskřípnutá.</li> </ul> <hr/> <p>Vadný systém hlídání hladiny vody.</p>  |



| Závada  | Příčina a řešení závady   |
|---|---|
| "E:30 / -10" a/nebo  | <p><b>Poznámka:</b> Při chybovém hlášení spustí spotřebič odčerpání.</p> <ol style="list-style-type: none"> <li>1. Nejprve počkejte cca 5 minut, dokud nebude odčerpání hotové.</li> <li>2. Pro resetování chybového hlášení spotřebič vypněte.</li> <li>3. Spotřebič znovu zapněte.</li> <li>4. Pokud se chybové hlášení zobrazí znovu, kontaktujte zákaznický servis.<br/>→ "Zákaznický servis", Strana 52</li> </ol>   |
|                       | <p>Násypka na prací prostředky není úplně zasunutá.</p> <ul style="list-style-type: none"> <li>▶ Zasuňte úplně násypku na prací prostředky, až symbol zhasne.</li> </ul> <hr/> <p>Není nasazená čerpací jednotka.</p> <ol style="list-style-type: none"> <li>1. Nasadte čerpací jednotku do násypky na prací prostředky.<br/>→ "Čištění násypky na prací prostředky", Strana 34</li> <li>2. Zasuňte úplně násypku na prací prostředky, až symbol zhasne.</li> </ol> |
| Svítil               | <p>Teplota je příliš vysoká.</p> <ul style="list-style-type: none"> <li>▶ Počkejte, dokud teplota trochu neklesne.</li> <li>▶ Přerušete program.<br/>→ "Zrušení programu", Strana 30</li> </ul> <hr/> <p>Příliš vysoká hladina vody.</p> <ul style="list-style-type: none"> <li>▶ Zvolte vhodný program pro odčerpání.<br/>→ "Programy", Strana 24</li> </ul>   |
| Bliká              | <p>Dvířka nejsou zavřena.</p> <ul style="list-style-type: none"> <li>▶ Zavřete dvířka.</li> </ul> <hr/> <p>Ve dvířkách je přiskřípnuté prádlo.</p> <ul style="list-style-type: none"> <li>▶ Odstraňte přiskřípnuté prádlo.</li> </ul>   |
|                     | <p>Nutné čištění bubnu.</p> <ul style="list-style-type: none"> <li>▶ → "Čištění bubnu", Strana 33</li> </ul>  |
| "E:30/-20"  | <p>Dávkování pracího prostředku je příliš vysoké.</p> <ul style="list-style-type: none"> <li>▶ Pokud prací prostředek dávkujete manuálně, při příštím praní se stejným množstvím prádla použijte menší množství pracího prostředku.</li> </ul> <hr/> <p>Naplňená voda navíc.</p> <ul style="list-style-type: none"> <li>▶ Během provozu neplňte spotřebič další vodou.</li> </ul> <hr/> <p>Vadný magnetický ventil.</p>   |

| Závada                        | Příčina a řešení závady   |
|-------------------------------|---|
| "E:30/-20"                    | <ul style="list-style-type: none"> <li>▶ Kontaktujte zákaznický servis.<br/>→ "Zákaznický servis", Strana 52</li> </ul>   |
| Všechny ostatní chybové kódy. | <p>Porucha funkce</p> <ol style="list-style-type: none"> <li>1. Spotřebič vypněte a znovu ho zapněte.</li> <li>2. Když se hlášení zobrazí znovu, odpojte spotřebič minimálně na 30 sekund od přívodu elektrického proudu tím, že vytáhnete zástrčku ze zásuvky nebo vypnete příslušný jistič v pojistkové skříni.</li> </ol> <p>✓ Pokud byla porucha jednorázová, hlášení zhasne.</p> <ol style="list-style-type: none"> <li>3. Pokud se hlášení zobrazí znovu, kontaktujte zákaznický servis. Při telefonátu uveďte přesné chybové hlášení.<br/>→ "Zákaznický servis", Strana 52</li> </ol>  |
| Spotřebič nepracuje.          | <p>Není zapojená zástrčka síťového kabelu.</p> <ul style="list-style-type: none"> <li>▶ Připojte spotřebič k el. síti.</li> </ul> <p>Zareagovala pojistka v pojistkové skříňce.</p> <ul style="list-style-type: none"> <li>▶ Zkontrolujte pojistku v pojistkové skříňce.</li> </ul> <p>Výpadek napájení.</p> <ul style="list-style-type: none"> <li>▶ Zkontrolujte, zda v místnosti funguje osvětlení místnosti nebo jiné přístroje.</li> </ul>   |
| Program se nespustí.          | <p>Nestiskli jste ▶ <b>start/pauza</b>.</p> <ul style="list-style-type: none"> <li>▶ Stiskněte ▶ <b>start/pauza</b>.</li> </ul> <p>Dvířka nejsou zavřená.</p> <ul style="list-style-type: none"> <li>▶ Zavřete dvířka.</li> </ul> <p>Je aktivovaný dětský zámek.</p> <ul style="list-style-type: none"> <li>▶ Deaktivujte dětský zámek.<br/>→ "Deaktivace dětského zámku", Strana 31</li> </ul> <p>Je aktivované ☹ <b>hotovo za</b>.</p> <ul style="list-style-type: none"> <li>▶ Zkontrolujte, zda je aktivované ☹ <b>hotovo za</b>.<br/>→ "Tlačítka", Strana 22</li> </ul> <p>Ve dvířkách je přiskřípnuté prádlo.</p> <ul style="list-style-type: none"> <li>▶ Odstraňte přiskřípnuté prádlo.</li> </ul> <p>Násypka na prací prostředky není úplně zasunutá.</p> <ul style="list-style-type: none"> <li>▶ Zasuňte úplně násypku na prací prostředky, až symbol zhasne.</li> </ul> <p>Čerpadlo inteligentního dávkovacího systému je zablokované.</p> <ol style="list-style-type: none"> <li>1. Vypněte spotřebič.</li> <li>2. Vyčistěte čerpací jednotku.<br/>→ "Čištění násypky na prací prostředky", Strana 34</li> </ol> |

| Závada                       | Příčina a řešení závady  |
|------------------------------|--|
| Program se nespustí.         | <p><b>3.</b> Zapněte spotřebič.</p> <p><b>4.</b> Pokud se ukazatel po vyčištění čerpací jednotky zobrazí znovu nebo nelze spustit program, zavolejte zákaznický servis.<br/>→ "Zákaznický servis", Strana 52</p> <p><b>Poznámka:</b> Do odstranění poruchy můžete deaktivovat inteligentní dávkovací systém a dávkování provádět manuálně.<br/>→ "Tlačítka", Strana 22</p>   |
| Dvířka nelze otevřít.        | <p>Teplota je příliš vysoká.</p> <ul style="list-style-type: none"> <li>▶ Počkejte, dokud teplota trochu neklesne.</li> <li>▶ Přerušete program.<br/>→ "Zrušení programu", Strana 30</li> </ul> <hr/> <p>Příliš vysoká hladina vody.</p> <ul style="list-style-type: none"> <li>▶ Zvolte vhodný program pro odčerpání.<br/>→ "Programy", Strana 24</li> </ul>  |
| Prací roztok se neodčerpává. | <p>Výpadek elektrického proudu.</p> <ul style="list-style-type: none"> <li>▶ Otevřete dvířka pomocí nouzového odblokování.<br/>→ "Nouzové odblokování", Strana 51</li> </ul> <hr/> <p>Odtoková trubka nebo odtoková hadice je ucpaná.</p> <ul style="list-style-type: none"> <li>▶ Vyčistěte odtokovou trubku a odtokovou hadici.</li> </ul> <hr/> <p>Odtoková trubka nebo odtoková hadice je zalomená nebo uskřípnutá.</p> <ul style="list-style-type: none"> <li>▶ Zajistěte, aby odtoková trubka a hadice odtoku vody nebyly zalomené nebo uskřípnuté.</li> </ul> <hr/> <p>Je ucpané čerpadlo.</p> <ul style="list-style-type: none"> <li>▶ → "Čištění čerpadla", Strana 35.</li> </ul> <hr/> <p>Odtoková hadice je připojená příliš vysoko.</p> <ul style="list-style-type: none"> <li>▶ Odtokovou hadici namontujte maximálně do výšky 1 m.</li> </ul> <hr/> <p>Víčko čerpadla není správně smontované.</p> <ul style="list-style-type: none"> <li>▶ Smontujte správně víčko čerpadla.</li> </ul> <hr/> <p>Dávkování pracího prostředku je příliš vysoké.</p> <ul style="list-style-type: none"> <li>▶ Okamžité opatření: Smíchejte polévkovou lžící aviváže s 0,5 l vody a směs naplňte do komory pro manuální dávkování (nepoužívejte na outdoorové, sportovní a péřové textilie).</li> <li>▶ Když je aktivované inteligentní dávkování, snižte základní dávkovací množství. → Strana 32</li> </ul> |

| Závada  | Příčina a řešení závady   |
|---|---|
| Prací roztok se neodčerpává.                        | <ul style="list-style-type: none"> <li>▶ Pokud prací prostředek dávkujete manuálně, při příštím praní se stejným množstvím prádla použijte menší množství pracího prostředku.</li> </ul> <hr/> <p>Je namontované nepřípustné prodloužení odtokové hadice.</p> <ul style="list-style-type: none"> <li>▶ Odstraňte nepřípustná prodloužení odtokové hadice.</li> </ul> <p>→ "Připojení spotřebiče", Strana 14</p>   |
| Nepřitéká voda. Nebyl spláchnutý prací prostředek.  | <p>Víčko čerpadla není úplně zašroubované.</p> <ul style="list-style-type: none"> <li>▶ Zajistěte, aby bylo víčko čerpadla ve spotřebiči zašroubované až nadoraz. Držadlo víčka čerpadla musí být svísele.</li> </ul> <hr/> <p>Nestiskli jste ▶ <b>start/pauza</b>.</p> <ul style="list-style-type: none"> <li>▶ Stiskněte ▶ <b>start/pauza</b>.</li> </ul> <hr/> <p>Jsou ucpaná sítká v přívodu vody.</p> <ul style="list-style-type: none"> <li>▶ Vyčistěte sítká v přívodu vody.</li> </ul> <hr/> <p>Je zavřený přívod vody.</p> <ul style="list-style-type: none"> <li>▶ Otevřete přívod vody.</li> </ul> <hr/> <p>Přívodní hadice je zalomená nebo uskřípnutá.</p> <ul style="list-style-type: none"> <li>▶ Zajistěte, aby přívodní hadice nebyla zalomená nebo uskřípnutá.</li> </ul> |
| Opakovaný náběh odstředování.                       | <p>Kontrolní systém nevyváženosti se snaží vyrovnat nerovnoměrné rozložení prádla opakovaným rozmístěním prádla.</p> <ul style="list-style-type: none"> <li>▶ Nejedná se o závadu – není potřeba nic udělat.</li> </ul> <p><b>Poznámka:</b> Při plnění dávejte do bubnu pokud možno společně velké a malé kusy prádla. Různě velké kusy prádla se při odstředování lépe rozdělí.</p>  |
| Doba trvání programu se během pracího procesu mění. | <p>Průběh programu se elektronicky optimalizuje. Tak může dojít ke změně doby trvání programu.</p> <ul style="list-style-type: none"> <li>▶ Nejedná se o závadu – není potřeba nic udělat.</li> </ul> <hr/> <p>Kontrolní systém nevyváženosti se snaží vyrovnat nerovnoměrné rozložení prádla opakovaným rozmístěním prádla.</p> <ul style="list-style-type: none"> <li>▶ Nejedná se o závadu – není potřeba nic udělat.</li> </ul> <p><b>Poznámka:</b> Při plnění dávejte do bubnu pokud možno společně velké a malé kusy prádla. Různě velké kusy prádla se při odstředování lépe rozdělí.</p> <hr/> <p>Systém pro kontrolu pěny přidá při tvorbě příliš velkého množství pěny jedno máchání.</p>   |

| <b>Závada</b>  | <b>Příčina a řešení závady</b>   |
|--|--|
| Doba trvání programu se během pracího procesu mění.  | ▶ Nejedná se o závadu – není potřeba nic udělat.   |
| V bubnu není vidět voda.   | Voda je pod viditelnou oblastí.<br>▶ Nejedná se o závadu – není potřeba nic udělat.<br>▶ Během provozu nepiňte spotřebič další vodou.  |
| Buben sebou po spuštění programu trhá.   | Příčinou je interní test motoru.<br>▶ Nejedná se o závadu – není potřeba nic udělat.   |
| Vibrace a pohyb spotřebiče při odstředování.   | Spotřebič není správně vyrovnaný.<br>▶ → "Vyrovnaní spotřebiče", <i>Strana 15</i><br>Nožičky spotřebiče nejsou zafixované.<br>▶ Zafixujte nožičky spotřebiče.<br>→ "Vyrovnaní spotřebiče", <i>Strana 15</i><br>Nejsou odstraněné přepravní pojistky.<br>▶ → "Odstranění přepravních pojistek", <i>Strana 13.</i>   |
| Buben se otáčí, nepřitéká voda.  | Je aktivní rozpoznání množství prádla.<br>▶ Nejedná se o závadu, není potřeba nic udělat.<br><b>Poznámka:</b> Rozpoznání množství prádla může trvat až 2 minuty.   |
| Intenzivní tvorba pěny.  | Dávkování pracího prostředku je příliš vysoké.<br>▶ Okamžité opatření: Smíchejte polévkovou lžiči aviváže s 0,5 l vody a směs naplňte do komory pro manuální dávkování (nepoužívejte na outdoorové, sportovní a péřové textilie).<br>▶ Když je aktivované inteligentní dávkování, snižte základní dávkovací množství. → <i>Strana 32</i><br>▶ Pokud prací prostředek dávkujete manuálně, při příštím praní se stejným množstvím prádla použijte menší množství pracího prostředku. |
| ☞ <b>i-Dos</b> nelze aktivovat.  | Pro tento program není inteligentní dávkování k dispozici.<br>▶ Použijte komoru pro manuální dávkování. → <i>Strana 32</i><br>Stav programu neumožňuje inteligentní dávkování.<br>Není možné odstranění.   |
| Není dosažena vysoká rychlost odstředování.  | Je nastavená nízká rychlost odstředování.<br>▶ Při příštím praní nastavte vyšší rychlost odstředování.   |
| Je aktivovaná  <b>snadné žehlení.</b> |  |

| Závada   | Příčina a řešení závady   |
|--|---|
| Není dosažena vysoká rychlost odstředování.                      | <ul style="list-style-type: none"> <li>▶ Volte programy, které jsou vhodné pro příslušné druhy textilu.</li> </ul>  |
|  | <p>Systém kontroly rovnoměrného rozložení prádla se snaží vyrovnat nerovnoměrné rozložení prádla pomocí nižší rychlosti odstředování.</p>                 |
|  | <ul style="list-style-type: none"> <li>▶ Vložte znovu prádlo do bubnu.</li> </ul>   |
|  | <p><b>Poznámka:</b> Do bubnu dávejte pokud možno společně velké a malé kusy prádla. Různě velké kusy prádla se při odstředování lépe rozdělí.</p>         |
|  | <ul style="list-style-type: none"> <li>▶ Spustte program <b>odstředování</b> .</li> </ul>   |
| Program odstředování se nespustí.                                | <p>Odtoková trubka nebo odtoková hadice je ucpaná.</p> <ul style="list-style-type: none"> <li>▶ Vyčistěte odtokovou trubku a odtokovou hadici.</li> </ul> |
|  | <p>Odtoková trubka nebo odtoková hadice je zalomená nebo uskřípnutá.</p>  |
|  | <ul style="list-style-type: none"> <li>▶ Zajistěte, aby odtoková trubka a hadice odtoku vody nebyly zalomené nebo uskřípnuté.</li> </ul>                  |
|  | <p>Kontrolní systém nevyváženosti přerušil odstředování kvůli nerovnoměrnému rozložení prádla.</p>  |
|  | <ul style="list-style-type: none"> <li>▶ Vložte znovu prádlo do bubnu.</li> </ul>   |
|  | <p><b>Poznámka:</b> Do bubnu dávejte pokud možno společně velké a malé kusy prádla. Různě velké kusy prádla se při odstředování lépe rozdělí.</p>         |
|  | <ul style="list-style-type: none"> <li>▶ Spustte program <b>odstředování</b> .</li> </ul>   |
| Šumící, syčící zvuk.   | <p>Voda se do násypky na prací prostředky napouští pod tlakem.</p>  |
|  | <ul style="list-style-type: none"> <li>▶ Nejedná se o závadu – normální provozní zvuk.</li> </ul>   |
| Delší bzučivý zvuk před začátkem praní nebo máchání v avivážích. | <p>Inteligentní dávkovací systém dávkuje prací prostředek nebo ošetřovací prostředek.</p>   |
|  | <ul style="list-style-type: none"> <li>▶ Nejedná se o závadu – normální provozní zvuk.</li> </ul>   |
| Krátký bzučivý zvuk po zapnutí spotřebiče.                       | <p>Inteligentní dávkovací systém provádí funkční test.</p>  |
|  | <ul style="list-style-type: none"> <li>▶ Nejedná se o závadu – normální provozní zvuk.</li> </ul>   |
| Hlasité zvuky při odstředování.                                  | <p>Spotřebič není správně vyrovnaný.</p>  |
|  | <ul style="list-style-type: none"> <li>▶ → "Vyrovnání spotřebiče", <i>Strana 15</i></li> </ul>  |
|  | <p>Nožičky spotřebiče nejsou zafixované.</p>  |
|  | <ul style="list-style-type: none"> <li>▶ Zafixujte nožičky spotřebiče.</li> </ul>   |
|  | <ul style="list-style-type: none"> <li>→ "Vyrovnání spotřebiče", <i>Strana 15</i></li> </ul>  |
|  | <p>Nejsou odstraněné přepravní pojistky.</p>  |
|  | <ul style="list-style-type: none"> <li>▶ → "Odstranění přepravních pojistek", <i>Strana 13.</i></li> </ul>  |

| <b>Závada</b>   | <b>Příčina a řešení závady</b>  |
|---|---|
| Klapání, skřípání v čerpadle.   | Do čerpadla se dostaly cizí předměty.<br>▶ → "Čištění čerpadla", <i>Strana 35</i> .   |
| Rytmičtý zvuk sání.   | Je aktivní čerpadlo, odčerpává se prací roztok.<br>▶ Nejedná se o závadu – normální provozní zvuk.  |
| Pomačkání.  | Příliš vysoká rychlost odstředování.<br>▶ Při příštím praní nastavte nižší rychlost odstředování.   |
|   | Příliš velké množství prádla.<br>▶ Při příštím praní snižte množství prádla.  |
|   | Nastavili jste nevhodný program pro příslušný druh textilií.<br>▶ Volte programy, které jsou vhodné pro příslušné druhy textilu.  |
| Výsledek odstředování není uspokojivý. Prádlo je příliš mokré / příliš vlhké. | Je nastavená nízká rychlost odstředování.<br>▶ Při příštím praní nastavte vyšší rychlost odstředování.<br>▶ Spusťte program <b>odstředování</b> .   |
|   | Je aktivovaná  <b>snadné žehlení</b> .<br>▶ Volte programy, které jsou vhodné pro příslušné druhy textilu. |
|   | Odtoková trubka nebo odtoková hadice je ucpaná.<br>▶ Vyčistěte odtokovou trubku a odtokovou hadici.   |
|   | Odtoková trubka nebo odtoková hadice je zalomená nebo uskřípnutá.<br>▶ Zajistěte, aby odtoková trubka a hadice odtoku vody nebyly zalomené nebo uskřípnuté.                                 |
|   | Kontrolní systém nevyváženosti přerušil odstředování kvůli nerovnoměrnému rozložení prádla.<br>▶ Vložte znovu prádlo do bubnu.  |
|   | <b>Poznámka:</b> Do bubnu dávejte pokud možno společně velké a malé kusy prádla. Různě velké kusy prádla se při odstředování lépe rozdělí.<br>▶ Spusťte program <b>odstředování</b> .       |
|   | Systém kontroly rovnoměrného rozložení prádla se snaží vyrovnat nerovnoměrné rozložení prádla pomocí nižší rychlosti odstředování.<br>▶ Vložte znovu prádlo do bubnu.                       |
|   | <b>Poznámka:</b> Do bubnu dávejte pokud možno společně velké a malé kusy prádla. Různě velké kusy prádla se při odstředování lépe rozdělí.  |

| Závada  | Příčina a řešení závady  |
|---|--|
| Výsledek odstředování není uspokojivý. Prádlo je příliš mokré / příliš vlhké. | <ul style="list-style-type: none"> <li>▶ Spusťte program <b>odstředování</b> .</li> </ul>  |
| Zbytky pracího prostředku na vlhkém prádle.                                   | <p>Prací prostředky mohou obsahovat látky, které nejsou rozpustné ve vodě a usazují se na prádle.</p> <ul style="list-style-type: none"> <li>▶ Spusťte program <b>máchání</b> .</li> </ul> <p>Naplnili jste nevhodný prací prostředek do dávkovacích zásobníků inteligentního dávkovacího systému.</p> <ol style="list-style-type: none"> <li>1. Zkontrolujte, zda je použitý prací prostředek vhodný.<br/>→ "<i>Prací a ošetřovací prostředky</i>", <i>Strana 29</i></li> <li>2. Vyprázdňte dávkovací zásobníky.<br/>→ "<i>Čištění násypky na prací prostředky</i>", <i>Strana 34</i></li> <li>3. Dávkovací zásobníky vyčistěte.</li> <li>4. Znovu naplňte dávkovací zásobníky.<br/>→ "<i>Naplnění tekutého pracího prostředku a aviváže do dávkovacích zásobníků</i>", <i>Strana 31</i></li> </ol>   |
| Zbytky pracího prostředku na suchém prádle.                                   | <p>Základní dávkovací množství není přizpůsobené.</p> <ul style="list-style-type: none"> <li>▶ Když je aktivované inteligentní dávkování, snižte základní dávkovací množství. → <i>Strana 32</i></li> </ul> <p>Prací prostředky mohou obsahovat látky, které nejsou rozpustné ve vodě a usazují se na prádle.</p> <ul style="list-style-type: none"> <li>▶ Prádlo po praní a sušení vykartáčujte.</li> </ul> <p>Naplnili jste nevhodný prací prostředek do dávkovacích zásobníků inteligentního dávkovacího systému.</p> <ol style="list-style-type: none"> <li>1. Zkontrolujte, zda je použitý prací prostředek vhodný.<br/>→ "<i>Prací a ošetřovací prostředky</i>", <i>Strana 29</i></li> <li>2. Vyprázdňte dávkovací zásobníky.<br/>→ "<i>Čištění násypky na prací prostředky</i>", <i>Strana 34</i></li> <li>3. Dávkovací zásobníky vyčistěte.</li> <li>4. Znovu naplňte dávkovací zásobníky.<br/>→ "<i>Naplnění tekutého pracího prostředku a aviváže do dávkovacích zásobníků</i>", <i>Strana 31</i></li> </ol> |
| Nedostatečný prací účinek.  | <p>Základní dávkovací množství není přizpůsobené.</p> <ul style="list-style-type: none"> <li>▶ Když je aktivované inteligentní dávkování, přizpůsobte základní dávkovací množství. → <i>Strana 32</i></li> </ul>   |



| <b>Závada</b>   | <b>Příčina a řešení závady</b>  |
|---|---|
| Nedostatečný prací účinek.  | <p>Prací nebo ošetřovací prostředek v dávkovacích zásobnících inteligentního dávkovacího systému zhoustl.</p> <ol style="list-style-type: none"> <li>1. Zkontrolujte, zda je použitý prací prostředek vhodný.<br/>→ <i>"Prací a ošetřovací prostředky", Strana 29</i></li> <li>2. Vyprázdněte dávkovací zásobníky.<br/>→ <i>"Čištění násypky na prací prostředky", Strana 34</i></li> <li>3. Dávkovací zásobníky vyčistěte.</li> <li>4. Znovu naplňte dávkovací zásobníky.<br/>→ <i>"Naplnění tekutého pracího prostředku a aviváže do dávkovacích zásobníků", Strana 31</i></li> </ol> |
|   | <p>Naplňili jste nevhodný prací prostředek do dávkovacích zásobníků inteligentního dávkovacího systému.</p> <ol style="list-style-type: none"> <li>1. Zkontrolujte, zda je použitý prací prostředek vhodný.<br/>→ <i>"Prací a ošetřovací prostředky", Strana 29</i></li> <li>2. Vyprázdněte dávkovací zásobníky.<br/>→ <i>"Čištění násypky na prací prostředky", Strana 34</i></li> <li>3. Dávkovací zásobníky vyčistěte.</li> <li>4. Znovu naplňte dávkovací zásobníky.<br/>→ <i>"Naplnění tekutého pracího prostředku a aviváže do dávkovacích zásobníků", Strana 31</i></li> </ol>   |
| U přívodní hadice vytéká voda.  | <p>Přívodní hadice není správně/pevně připojená.</p> <ol style="list-style-type: none"> <li>1. Připojte správně přívodní hadici.<br/>→ <i>"Připojení přívodní hadice", Strana 14</i></li> <li>2. Utáhněte šroubení.</li> </ol>  |
| U odtokové hadice vytéká voda.  | <p>Odtoková hadice je poškozená.</p> <ul style="list-style-type: none"> <li>▶ Vyměňte poškozenou odtokovou hadici.</li> </ul> <p>Odtoková hadice není správně připojená.</p> <ul style="list-style-type: none"> <li>▶ Připojte správně odtokovou hadici.<br/>→ <i>"Způsoby připojení odtoku vody", Strana 14</i></li> </ul>   |
| Ve spotřebiči vzniká zápach.  | <p>Vlhkost a zbytky pracích prostředků mohou podporovat tvorbu bakterií.</p> <ul style="list-style-type: none"> <li>▶ → <i>"Čištění bubnu", Strana 33</i></li> <li>▶ Když spotřebič nepoužíváte, nechte dvířka a násypku na prací prostředky otevřené, aby mohla vyschnout zbytková voda.</li> </ul>  |
| Na textilích se po skončení programu <b>smartFinish</b> vytvořily vlhké skvrny. | <p>Textilie namočily kapky vody z bubnu nebo ze dvířek. Kapky jsou důsledkem buď kondenzované páry, nebo zbytkové vlhkosti předchozího pracího programu.</p> <ul style="list-style-type: none"> <li>▶ Textilie vyžehlete nebo pověste, aby uschly.</li> </ul>   |

---

| <b>Závada</b>           | <b>Příčina a řešení závady</b>  |
|-------------------------|---|
| Pod dvířky vytéká voda. | Znečištění na dvířkách nebo manžetě způsobuje netěsnost.<br>▶ Vyčistěte dvířka a manžetu. |

---

## 18.1 Nouzové odblokování

### Odblokování dvířek

**Požadavek:** Čerpadlo je prázdné.  
→ *Strana 35*

- 1. POZOR!** Vytékající voda může způsobit věcné škody.
- ▶ Neotevírejte dvířka, pokud je za sklem vidět voda.

Pomocí nářadí vytáhněte nouzové odblokování dolů a uvolněte ho.

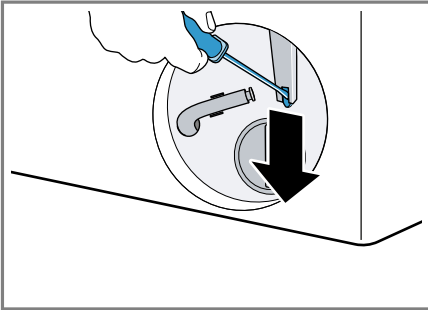

- ✓ Zámek dvířek je odblokovaný.
2. Nasaďte a zacvakněte servisní kryt.
  3. Zavřete servisní kryt.

## 19 Převrava, uskladnění a likvidace

### 19.1 Demontáž spotřebiče

1. Zavřete přívod vody.
2. Vyprázdněte přívodní hadici.
3. Vypněte spotřebič.  
→ *"Vypnutí spotřebiče", Strana 30*
4. Vytáhněte síťovou zástrčku spotřebiče ze zásuvky.
5. Vypusťte prací roztok.  
→ *"Čištění čerpadla", Strana 35*
6. Odpojte hadice.
7. Vyprázdněte dávkovací zásobníky.

### 19.2 Nasazení přepravních pojistek

Spotřebič při přepravě zajistěte přepravními pojistkami, abyste zabránili poškození při dopravě.

1. Šroubovákem odstraňte 4 krytky.

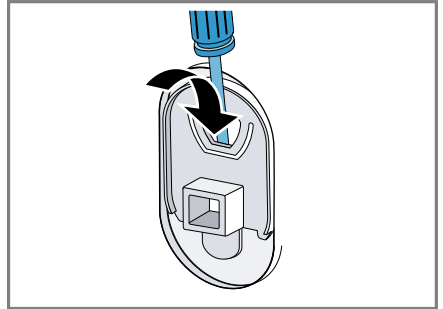

Krytky uschovejte.

2. Nasaďte 4 přepravní pojistky.  
→ *"Odstranění přepravních pojistek", Strana 13*

### 19.3 Opětovné uvedení spotřebiče do provozu

- ▶ Pro další informace viz  
→ *"Instalace a připojení", Strana 12*  
a  
→ *"Spuštění praní bez prádla", Strana 16.*

### 19.4 Likvidace starého spotřebiče

Díky ekologické likvidaci je možné opětovné použití cenných surovin.

#### **⚠ VÝSTRAHA** **Nebezpečí poškození zdraví!**

Ve spotřebiči se mohou zavřít děti a dostat se tak do ohrožení života.

- ▶ Spotřebič neumísťujte za dveře, které blokují nebo brání otvírání dvířek spotřebiče.

► U starých spotřebičů odpojte síťovou zástrčku síťového kabelu, poté síťový kabel přestříhnete a zničíte zámek dvířek spotřebiče tak, aby se dvířka spotřebiče nedaly zavřít.

1. Vytáhněte síťovou zástrčku síťového kabelu ze zásuvky.
2. Odpojte síťový kabel.
3. Spotřebič ekologicky zlikvidujte.

Informace o aktuálních možnostech likvidace obdržíte u specializovaného prodejce nebo na obecním nebo městském úřadu.



Tento spotřebič je označen v souladu s evropskou směrnicí 2012/19/EU o nakládání s použitými elektrickými a elektronickými zařízeními (waste electrical and electronic equipment - WEEE).

Tato směrnice stanoví jednotný evropský (EU) rámec pro zpětný odběr a recyklování použitých zařízení.

Podrobné informace o záruční době a záručních podmínkách ve vaší zemi obdržíte u svého zákaznického servisu, svého prodejce nebo na našich internetových stránkách.

Při kontaktování zákaznického servisu potřebujete označení produktu (E-č.) a výrobní číslo (FD) vašeho spotřebiče.

Kontaktní údaje zákaznického servisu viz příložený seznam servisních služeb nebo naše webová stránka.

## 20.1 Označení produktu (E-č.) a výrobní číslo (FD)

Označení produktu (E-č.) a výrobní číslo (FD) je uvedeno na typovém štítku spotřebiče.

V závislosti na modelu se typový štítek nachází:

- na vnitřní straně dvířek,
- na vnitřní straně servisní krytky,
- na zadní straně spotřebiče.

Pro rychlé nalezení údajů vašeho spotřebiče a telefonního čísla zákaznického servisu si můžete údaje poznačit.

## 20 Zákaznický servis



Originální náhradní díly relevantní pro funkčnost podle příslušného nařízení ekodesign obdržíte u našeho zákaznického servisu po dobu min. 10 let od uvedení vašeho spotřebiče na trh v Evropském hospodářském prostoru.

**Poznámka:** Využití zákaznického servisu je v rámci záručních podmínek výrobce bezplatné.

## 21 Hodnoty spotřeby

Následující informace se poskytují podle nařízení EU o ekodesignu. Uvedené hodnoty pro jiné programy jako **eco 40-60** jsou pouze referenční hodnoty a byly zjištěny s využitím platné normy EN 60456. Automatická dávkovací funkce byla pro tento účel deaktivována.

Upozornění pro srovnávací zkoušku: Deaktivujte automatickou dávkovací funkci, není-li tato funkce předmětem zkoušky.

| Program   | Množství prádla (kg) | Doba trvání programu (h:min) <sup>1</sup> | Spotřeba energie (kWh/cyklus) <sup>1</sup> | Spotřeba vody (l/cyklus) <sup>1</sup> | Maximální teplota 5 min <sup>1</sup> (°C) | Rychlost odstřeďování (ot/min) <sup>1</sup> | Zbytková vlhkost (%) <sup>1</sup> |
|---|----------------------|---|--|---------------------------------------|---|---|-----------------------------------|
| eco 40-60 <sup>2</sup>  | 9,0                  | 3:48                                      | 0,950                                      | 80,0                                  | 38  | 1351  | 51,00                             |
| eco 40-60 <sup>2</sup>  | 4,5                  | 2:54                                      | 0,360                                      | 40,0                                  | 27  | 1351  | 51,00                             |
| eco 40-60 <sup>2</sup>  | 2,5                  | 2:30                                      | 0,180                                      | 30,0                                  | 22  | 1351  | 52,00                             |
| bavlna 20 °C  | 9,0                  | 3:44                                      | 0,400                                      | 98,0                                  | 23  | 1400  | 50,00                             |
| bavlna 40 °C  | 9,0                  | 3:44                                      | 1,290                                      | 98,0                                  | 44  | 1400  | 50,00                             |
| bavlna 60 °C  | 9,0                  | 3:44                                      | 1,750                                      | 98,0                                  | 60  | 1400  | 50,00                             |
| bavlna 40 °C +  předpírka | 9,0                  | 4:14                                      | 1,330                                      | 110,0                                 | 44  | 1400  | 50,00                             |
| snadno udržovatelné 40 °C   | 4,0                  | 2:37                                      | 0,800                                      | 61,0                                  | 44  | 1200  | 30,00                             |
| rychlý/mix 40 °C  | 4,0                  | 1:05                                      | 0,640                                      | 44,0                                  | 42  | 1400  | 53,00                             |
|  vlna 30 °C             | 2,0                  | 0:41                                      | 0,300                                      | 48,0                                  | 29  | 800   | 26,00                             |

<sup>1</sup> Skutečné hodnoty se vlivem tlaku vody, tvrdosti a teploty přiváděné vody, teploty prostředí, druhu, množství a zašpinění prádla, použitého čisticího prostředku, kolísání napájecího proudu a zvolených přidavných funkcí mohou lišit od uvedených hodnot.

<sup>2</sup> Testovací program podle nařízení (EU) pro ekodesign a nařízení (EU) pro energetické štítky se studenou vodou (15 °C).

## 22 Technické údaje

Výška spotřebiče 84,5 cm

Šířka spotřebiče 59,8 cm

Hloubka spotřebiče 59,0 cm

Hloubka spotřebiče při zavřených dvířkách 63,6 cm

## cs Technické údaje

|  |   |
|--|---|
| Hloubka spotřebiče při otevřených dvířkách | 107,3 cm  |
| Hmotnost                                   | 73,2 kg   |
| Maximální množství prádla                  | 9,0 kg  |
| Síťové napětí                              | 220-240 V,<br>50 Hz   |
| ⇐ Minimální pojistka instalace             | 10 A  |
| Jmenovitý výkon                            | 2300 W  |
| Příkon                                     | <ul style="list-style-type: none"><li>■ Vypnutý stav: 0,15 W</li><li>■ Nevypnutý stav: 0,50 W</li></ul>             |
| Tlak vody                                  | <ul style="list-style-type: none"><li>■ Minimálně 100 kPa (1 bar)</li><li>■ Maximálně: 1 000 kPa (10 bar)</li></ul> |
| Délka přívodní hadice                      | 150 cm  |
| Délka odtokové hadice                      | 150 cm  |
| Délka síťového kabelu                      | 160 cm  |

ternativně najdete označení modelu také na prvním řádku EU energetického štítku.

Tento výrobek obsahuje zdroje světla třídy energetické účinnosti F. Zdroje světla se dodávají jako náhradní díl a měnit je smí pouze vyškolený odborný personál.

Další informace k vašemu modelu najdete na internetu na <https://eprel.ec.europa.eu/><sup>1</sup>. Tato webová adresa je propojena odkazem s oficiální produktovou databází EU EPREL. Postupujte pak podle pokynů pro vyhledávání modelu. Označení modelu je dané znaky před lomítkem čísla výrobku (E-Nr.) na typovém štítku. Al-

<sup>1</sup> Platí jen pro země v Evropském hospodářském prostoru



CS Vyrobeno společností BSH Hausgeräte GmbH s obchodní licencí Siemens AG

**BSH Hausgeräte GmbH**

Carl-Wery-Straße 34

81739 München, GERMANY

[siemens-home.bsh-group.com](http://siemens-home.bsh-group.com)



**9001874309**

(031212)

CS