

# Hisense

life reimagined

## UŽIVATELSKÁ PŘÍRUČKA

Před tím, než začnete toto zařízení používat, si pozorně přečtěte tuto příručku a ponechte si ji, abyste do ní mohli znovu nahlédnout.

**WD5S1045BW**  
**WD5S1045B\*1**  
**WD5S1245B1**

**WD5S1045B\***  
**WD5S1245BW**  
**WD5S1245B\*1**

**WD5S1045BW1**  
**WD5S1245B\***

CZ

Česky

Tato pračka se sušičkou je určená výhradně k použití v domácnosti.

Nepoužívejte ji na žádné prádlo, které je označené jako nevhodné k praní v pračce.

V příručce se používají následující symboly a mají uvedený význam:

 Informace, rada, tip nebo doporučení

 Varování – obecné nebezpečí

 Varování – nebezpečí úrazu elektrickým proudem

 Varování – nebezpečí horkého povrchu

 Varování – nebezpečí požáru



Je důležité si řádně přečíst pokyny.

# OBSAH

<b>4 BEZPEČNOSTNÍ OPATŘENÍ</b> <b>12 POPIS PRAČKY SE SUŠIČKOU</b> 13 Specifikace 14 Řídící jednotka	<b>ÚVOD</b>
<b>16 INSTALACE A PŘIPOJENÍ</b> 17 Demontáž přepravních šroubů 18 Přemístování a přeprava po instalaci 19 Umístění 19 Nastavení nožiček 20 Vzdálenosti pro instalaci 21 Připojení k přívodu vody 21 AquaStop 22 Připojení a upevnění vypouštěcí hadice 24 Připojení k elektrickému napájení <b>25 Před prvním použitím</b>	<b>PŘÍPRAVA PŘED PRVNÍM POUŽITÍM</b>
<b>26 PROCES PRANÍ, KROK ZA KROKEM (1–7)</b> 26 Krok 1: Řiďte se štítky na prádle 27 Krok 2: Příprava na proces praní 32 Krok 3: Výběr pracího programu 36 Krok 4: Výběr dalších nastavení a funkcí 42 Krok 5: Spuštění pracího programu 43 Krok 6: Změna pracího programu nebo ruční zrušení 44 Krok 7: Ukončení pracího programu <b>45 PŘERUŠENÍ A ZMĚNA PROGRAMU</b> <b>47 ÚDRŽBA A ČIŠTĚNÍ</b> 47 Čištění přihrádky na prací prostředky 48 Čištění přívodní hadice, pouzdra přihrádky na prací prostředky a pryžového těsnění dvířek 49 Čištění filtru čerpadla 50 Čištění vnějších povrchů	<b>KROKY PROCESU PRANÍ</b>         <b>ČIŠTĚNÍ A ÚDRŽBA</b>
<b>51 ŘEŠENÍ PROBLÉMŮ</b> 51 Co dělat...? 51 Chyba sušení 52 Řešení problémů a chybové kódy 53 Servis <b>54 DOPORUČENÍ A ŠETRNÉ POUŽÍVÁNÍ</b> 56 Tipy pro odstraňování skvrn <b>58 LIKVIDACE</b> <b>58 TYPICKÁ SPOTŘEBA ENERGIE</b> 60 Připojení k Wi-Fi	<b>ŘEŠENÍ PROBLÉMŮ</b>      <b>RŮZNÉ</b>

# BEZPEČNOSTNÍ OPATŘENÍ



**Před tím, než začnete pračku se sušičkou používat, si pečlivě přečtěte pokyny.**

**Nepoužívejte pračku se sušičkou před tím, než si přečtete tyto pokyny a porozumíte jim.**

**Tyto pokyny pro používání se dodávají k více modelům praček se sušičkou. Některé funkce nebo nastavení proto nemusejí být u vaší pračky se sušičkou k dispozici.**

Nedodržení pokynů nebo nesprávné použití pračky se sušičkou může mít za následek poškození prádla nebo přístroje, případně zranění uživatele. Mějte uživatelskou příručku vždy po ruce v blízkosti pračky se sušičkou.

**Tato pračka se sušičkou je určena výhradně k použití v domácnosti.** Pokud se bude pračka se sušičkou používat pro profesionální komerční účely nebo účely, které přesahují běžné používání v domácnosti, nebo pokud bude zařízení používat osoba, která není spotřebitelem, záruční doba se zkrátí na nejkratší možnou záruční dobu vyžadovanou příslušnými zákony.

Dodržte pokyny pro správnou instalaci pračky se sušičkou a její připojení ke zdrojům vody a elektřiny (viz kapitolu „INSTALACE A PŘIPOJENÍ“).

Připojení ke zdrojům vody a elektřiny by měl provést řádně vyškolený technik nebo odborník.

Veškeré opravy a údržbu, které se týkají bezpečnosti nebo výkonu, by měli provádět vyškolení odborníci.

Abyste se vyhnuli nebezpečí, **poškozený napájecí** kabel smí vyměnit pouze výrobce, servisní technik nebo autorizovaná osoba.

**Před připojením pračky se sušičkou k elektrickému napájení počkejte minimálně 2 hodiny, než pračka se sušičkou dosáhne teploty místnosti.**

**Servis tohoto produktu smí provádět pouze autorizované servisní středisko pomocí schválených náhradních dílů.**

**Nepokoušejte se pračku se sušičkou opravovat sami. Opravy provedené nezkušenou osobou mohou mít za následek zranění nebo vážnější poruchu. Obráťte se na své místní servisní středisko a vždy používejte originální náhradní díly.**

V případě nesprávného připojení či použití nebo provedení servisu neautorizovanou osobou odpovídá za cenu opravy při poškození nekrytém zárukou uživatel.

Tato pračka se sušičkou se nesmí připojovat k elektrické síti pomocí prodlužovacího kabelu.

Nepřipojujte pračku se sušičkou k elektrické síti pomocí externího spínacího zařízení, například programovatelného časovače, ani ji nepřipojujte k elektrické síti, která se pravidelně zapíná a vypíná.

Nezapojujte pračku se sušičkou do elektrické zásuvky určené pro nízké zatížení.

Napájecí zásuvka musí být bezpečně uzemněná a přívod vody by neměl být uzavřen.

**Neinstalujte pračku se sušičkou do místa, kde může teplota poklesnout pod 5°C**, jinak se mohou některé části při zamrznutí vody poškodit.

Umístěte pračku se sušičkou na rovnou, stabilní a pevnou (betonovou) základnu.

Pokud je pračka se sušičkou umístěná na vyvýšené základně, je nutné ji dodatečně zajistit proti převrácení.

**Před prvním použitím odstraňte šrouby určené pro fixaci během přepravy**, protože zapnutí zablokované pračky se sušičkou může mít za následek její vážné poškození (viz kapitolu „INSTALACE A PŘIPOJENÍ / Demontáž přepravních šroubů“). V případě takového poškození je záruka neplatná.

**Při připojení pračky se sušičkou k přívodu vody** nezapomeňte použít dodanou hadici a těsnění. Tlak vody musí být mezi 0,1–1 MPa (1–10 bar; 1–10 kp/cm<sup>2</sup>; 10–100 N/cm<sup>2</sup>).

Pro připojení pračky se sušičkou k přívodu vody vždy použijte novou hadici. Nepoužívejte znovu již dříve používanou hadici.

Konec vypouštěcí hadice by měl dosahovat až do odtokového systému.

Před spuštěním pracího cyklu zatlačte na vyznačeném místě na dvířka, dokud se nezaklapnou. Dvířka nelze během chodu přístroje otevřít.

**Před prvním praním odstraňte veškeré nečistoty z bubnu pračky se sušičkou pomocí programu Čištění bubnu (viz TABULKU PROGRAMŮ).**

**Po pracím cyklu uzavřete přívod vody a vytáhněte napájecí kabel ze zásuvky.**

Používejte pouze prací prostředky určené do praček se sušičkou a k péči o prádlo. Neneseme odpovědnost za žádná poškození nebo zbarvení těsnění a plastových částí při použití bělicích a barvicích prostředků.

**Při odstraňování vodního kamene** používejte pouze odstraňovače vodního kamene s přidanou antikorozi ochranou (používejte jen nekorozivní odstraňovače vodního kamene). Dodržujte pokyny výrobce. Dokončete proces odstraňování vodního kamene několika cykly máchání nebo spuštěním Čištění bubnu (samočisticího programu), aby se odstranily veškeré zbylé látky (ocet apod.).

 Nepoužívejte prací prostředky, které obsahují rozpouštědla, protože by to mohlo mít za následek uvolňování jedovatých plynů, poškození pračky se sušičkou a riziko požáru a výbuchu.

Tato pračka se sušičkou není určena k použití osobami (včetně dětí) s tělesným nebo duševním postižením ani osobami, které nemají odpovídající zkušenosti a znalosti. Tyto osoby je třeba poučit o používání pračky se sušičkou osobou, která odpovídá za jejich bezpečnost.

**Záruka se nevztahuje** na spotřební materiál, mírné změny barvy, zvýšení hlučnosti způsobené stárnutím zařízení a na estetické defekty dílů, které nemají vliv na funkčnost a bezpečnost zařízení.

## **BEZPEČNOST DĚTÍ**

Před zavřením dvířek pračky se sušičkou a spuštěním programu se přesvědčte, že se v bubnu nachází pouze prádlo. Ujistěte se, že do bubnu nevlezlo žádné dítě a nezavřelo dvířka zevnitř.

Uchovávejte prací a avivážní prostředky mimo dosah dětí.

**Aktivujte dětskou pojistku.** Viz kapitolu „VÝBĚR DALŠÍCH NASTAVENÍ A FUNKCÍ / Dětská pojistka“.

**Nepouštějte do blízkosti zařízení děti mladší tří let, pokud nejsou pod stálým dohledem.**

**Pračka se sušičkou je vyrobena v souladu s příslušnými bezpečnostními normami.**

Tuto pračku se sušičkou mohou používat děti od 8 let a osoby se sníženými fyzickými, smyslovými nebo duševními schopnostmi nebo osoby bez zkušeností a znalostí, ale jen v případě, že jsou během používání pračky se sušičkou pod dohledem, byly jim poskytnuty pokyny k bezpečnému používání pračky se sušičkou a rozumějí rizikům nesprávného používání. Zajistěte, aby si děti se zařízením nehrály. Děti nesmějí pračku se sušičkou čistit ani provádět žádné údržbové práce bez dohledu.



## **NEBEZPEČÍ HORKÉHO POVRCHU**

Během prací cyklů se mohou dvířka bubnu zahřát. Dejte pozor, abyste se nepopálili. Zajistěte, aby si v blízkosti skleněných dvířek nehrály děti.

## **OCHRANA PROTI PŘETEČENÍ VODY (PŘI ZAPNUTÍ)**

Pokud hladina vody v zařízení stoupne nad normální úroveň, aktivuje se ochrana úrovně hladiny vody. Ta vypne přívod vody a začne vodu odčerpávat. Program se přeruší a zobrazí se chyba.

## **PŘEPRAVA / PŘEPRAVA PO INSTALACI**

Pokud máte v úmyslu pračku se sušičkou přemístit poté, co byla nainstalována, namontujte do ní přepravní šrouby (viz kapitolu „INSTALACE A PŘIPOJENÍ / Přemísťování a přeprava po instalaci“). Před vložením přepravních šroubů odpojte pračku se sušičkou od elektrického napájení!

Pokud dojde k poškození napájecího kabelu, musí ho vyměnit výrobce, autorizovaný servis nebo obdobně kvalifikovaná osoba, aby se předešlo riziku.

Voda vypouštěná při praní na vysokou teplotu nebo při sušení je horká. Nedotýkejte se této vody.

Neotevírejte dvířka přístroje silou, když je v chodu (praní/sušení/odstřeďování při vysoké teplotě).

Nepoužívejte přístroj, pokud byly k čištění použity průmyslové chemikálie.

V přístroji se nesmí hromadit žmolky.

Musí být zajištěno dostatečné větrání, aby nedocházelo ke zpětnému proudění vzduchu ze zařízení do místnosti, což může způsobit požár.

Nesušte v bubnové sušičce nevyprané věci.

Věci, které byly znečištěné látkami, jako jsou kuchyňský olej, aceton, alkohol, benzín, petrolej, odstraňovače skvrn, terpentýn, vosky a odstraňovače vosku je třeba před sušením v bubnové sušičce vyprat v teplé vodě s vyšším množstvím pracího prostředku.

V bubnové sušičce nesušte věci, jako jsou pěnová guma (latexová pěna), sprchové čepice, nepromokavé textilie, položky s gumovou podšívkou a oděvy nebo polštáře opatřené polštářky z pěnové gumy.

Změkčovače tkanin a podobné produkty je nutné používat podle pokynů výrobce změkčovače.

Vyjměte všechny předměty jako zapalovače a zápalky z kapes oděvů.

**VAROVÁNÍ:** Nikdy nezastavujte bubnovou sušičku před koncem sušicího cyklu, pokud všechny věci rychle nevyndáte, aby se mohlo horko rozptýlit.

**VAROVÁNÍ:** Nepřipojujte pračku k elektrické síti pomocí externího spínacího zařízení, například programovatelného časovače, ani ji nepřipojujte k elektrické síti, která se pravidelně zapíná a vypíná.

U spotřebičů s větracími otvory v základně se ujistěte, že tyto otvory nejsou ničím blokovány.

Přístroj nesmí být nainstalovaný na místě, kde není možné bez omezení plně otevřít jeho dvířka.

Vypouštěný vzduch nesmí být odváděn do kouřovodu používaného k odvodu spalin z přístrojů spalujících plyn nebo jiná paliva.

# POPIS PRAČKY SE SUŠIČKOU

## PŘEDNÍ ČÁST

- 1 Řídicí jednotka
- 2 Knoflík pro výběr programů
- 3 Příhrádka na prací prostředky
- 4 Dvířka
- 5 Výrobní štítek
- 6 Krypt filtru čerpadla

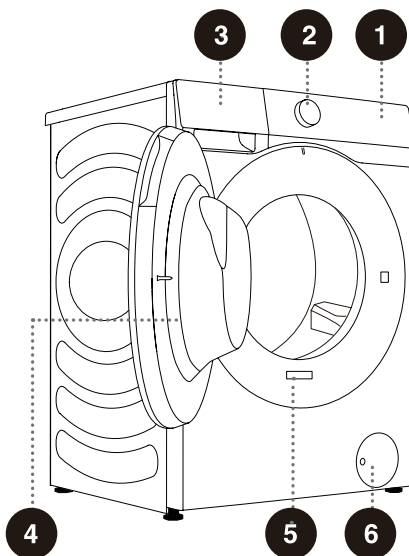

## ZADNÍ ČÁST

- 1 Přívodní hadice
- 2 Napájecí kabel
- 3 Vypouštěcí hadice
- 4 Nastavitelné nožičky
- 5 Přepravní šrouby

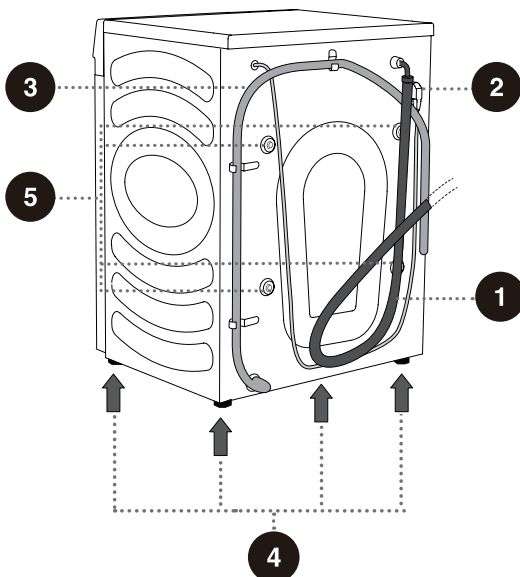

# SPECIFIKACE

## (ZÁVISÍ NA MODELU)

Výrobní štítek je umístěný na přední stěně dvířek přístroje (viz kapitolu „POPIS PRAČKY SE SUŠIČKOU“).

<b>Kapacita praní/sušení</b>	10,5/6 kg	12/8 kg
<b>Maximální náplň</b>	10,5 kg	12 kg
<b>Hmotnost</b>	72 kg	74 kg
<b>Jmenovité napětí</b>	220-240 V~	
<b>Nominální příkon</b>	1750 W / 1350 W	
<b>Frekvence</b>	50 Hz	

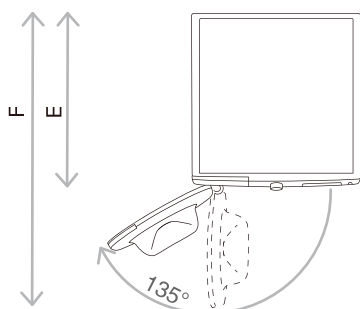

E = Hloubka pračky se sušičkou  
F = Hloubka s otevřenými dvířky

Rozměry (mm)

Rejstřík	Rozměr (mm)	
Kapacita praní/sušení	10,5/6	12/8
A	595	595
B	845	845
C	560	610
D	590	640
E	620	670
F	1100	1150

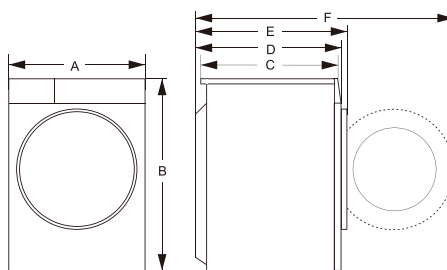

Výrobní štítek

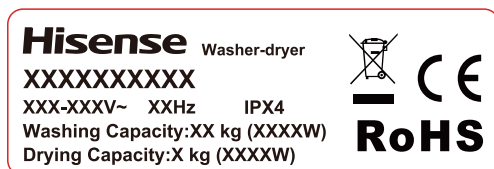

**⚠ Před připojením pračky se sušičkou k elektrickému napájení počkejte minimálně 2 hodiny, než pračka se sušičkou dosáhne teploty místnosti.**

# ŘÍDICÍ JEDNOTKA

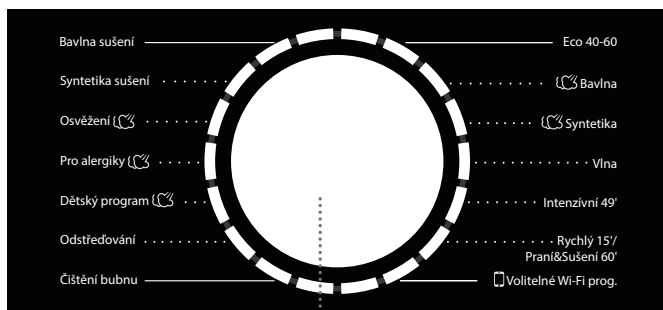

1

## 1 KNOFLÍK PRO VÝBĚR PROGRAMŮ

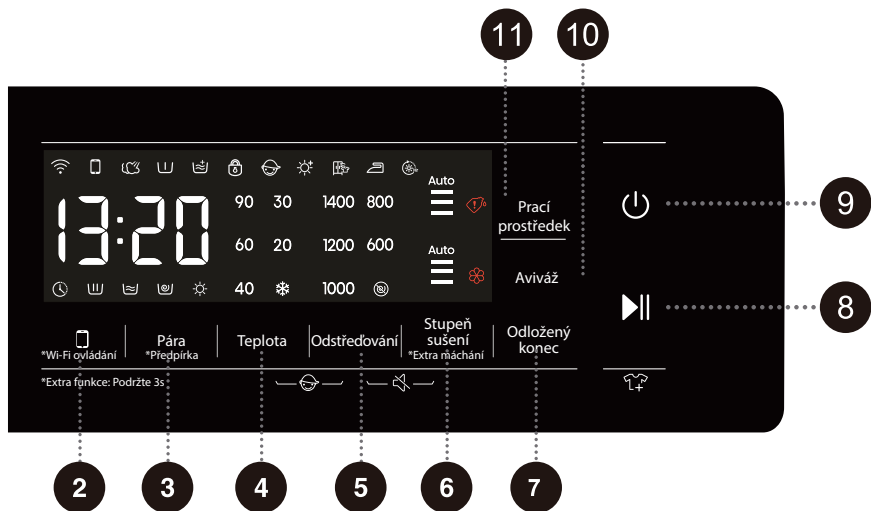

## 2 \*WI-FI OVLÁDÁNÍ

Tlačítko pro ovládání sítě. Informace o konfiguraci sítě najdete v průvodci k Wi-Fi na poslední stránce.

## 5 ODSTŘEĐOVÁNÍ

Stisknutím změňte rychlost otáčení pro aktuální cyklus. **ŽÁDNÉ otáčky** (☹): Buben se nebude po posledním vypouštěcím cyklu otáčet.

## 8 SPUŠTĚNÍ/POZASTAVENÍ

Spuštění nebo pozastavení celého programu.

## 10 AVIVÁŽ

## 4+5 DĚTSKÁ POJISTKA

Současným stisknutím těchto dvou tlačítek zapnete/vypnete dětskou pojistku.

## 3 PÁRA \*PŘEDPÍRKA

Přidejte nebo odeberte funkce Pára a Předpírka pomocí dlouhého a krátkého stisknutí.

## 6 STUPEŇ SUŠENÍ (Vstupte krátkým stisknutím)

Stisknutím vyberte dobu sušení a další sušící funkce.

**\* EXTRA MÁCHÁNÍ** (Vstupte dlouhým stisknutím)

Stisknutím změňte počet máchání pro aktuální cyklus.

## 9 NAPÁJENÍ

Stisknutím stroj zapnete nebo vypnete.

## 11 PRACÍ PROSTŘEDEK

## 5+6 ZTLUMENÍ (VYPNUTÍ ZVUKOVÝCH SIGNÁLŮ)

## 4 TEPLOTA

Stisknutím změňte teplotu vody pro vybraný cyklus.

## 7 ODLOŽENÝ KONEC

Odklad ukončení vám umožní nastavit čas ukončení pracího cyklu. V závislosti na vašem nastavení spustí pračka se sušičkou prací cyklus automaticky. Toto nastavení je vhodné k naprogramování pračky tak, aby ukončila cyklus praní v době, kdy se obvykle vracíte z práce domů. Stisknutím si vyberte časovou jednotku.

Pro další funkci: Stiskněte a podržte po dobu 3 sekund.

# INSTALACE A PŘIPOJENÍ

☞ Odstraňte veškerý obalový materiál (viz kapitolu „LIKVIDACE“). Při odstraňování balicího materiálu dejte pozor, abyste nepoškodili spotřebič ostrým předmětem. Umístěte obalový materiál (plastové sáčky, další plastové části apod.) mimo dosah dětí.

Zkontrolujte, zda není zařízení někde poškozené. Pokud máte podezření, že je zařízení poškozené, nepoužívejte ho a ihned kontaktujte poprodejní servis.

Zařízení se dodává s podpůrnou sadou, která obsahuje:

- pokyny k používání;
- 4 plastové zátky;
- přívodní hadici;
- vypouštěcí hadici;
- klíč;
- deska pro snížení hluku.

Ujistěte se, že vám byly dodány všechny výše uvedené části.

## JAK NAINSTALOVAT DESKU PRO SNÍŽENÍ HLUKU

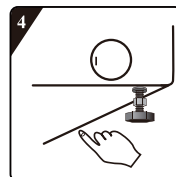
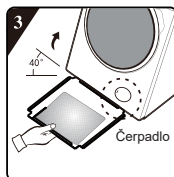
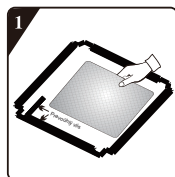

**1** Před nainstalováním desky pro snížení hluku zarovnejte a nalepte akustickou absorpční vatu podle pravouhého vlisu na desce pro snížení hluku a podél něj (tento postup není u některých modelů bez akustické absorpční vaty nutný).

**3** Nakloňte stroj do úhlu 40° a umístěte stranu s pravouhým zářezem tak, aby směřovala k přední části stroje podle obrázku. Vložte stranu s kosoúhlým zářezem mezi dva šrouby nožiček zcela na místo na zadní straně stroje. Poté nainstalujte desku pro snížení hluku a přesvědčte se, že je v těsném kontaktu se spodní stranou stroje.

**2** Odstraňte z povrchu papír na oboustranné pásce na čtyřech stranách desky pro snížení hluku.

**4** Přitiskněte ručně oboustrannou pásku na čtyřech stranách, abyste desku pro snížení hluku pevně uchytili k tělu stroje.



# DEMONTÁŽ PŘEPRAVNÍCH ŠROUBŮ

⚠ Před prvním použitím zařízení musíte odstranit přepravní šrouby. Zablokované zařízení se může při zapnutí poškodit. V případě takového poškození je záruka neplatná.

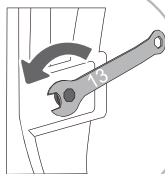
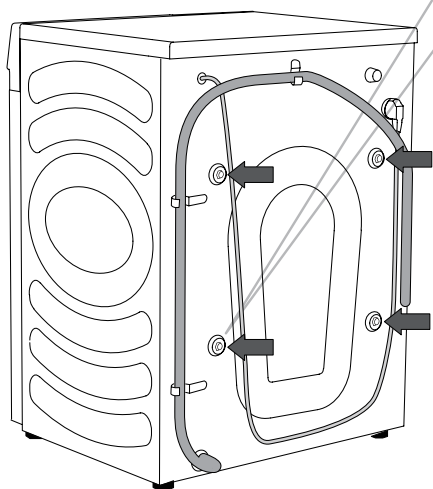

**1** Posuňte hadice na stranu a pomocí montážního klíče uvolněte 4 šrouby na zadní straně zařízení jejich otáčením proti směru hodinových ručiček podle šipky na obrázku. Vyšroubujte je ven přibližně na 30 mm (ne zcela).

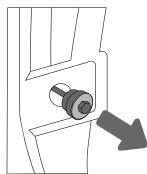

**2** Vysuňte všechny 4 přepravní šrouby ve vodorovném směru.

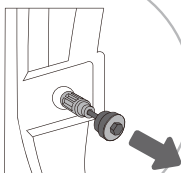

**3** Vysuňte přepravní šrouby společně s pryžovými a plastovými částmi.

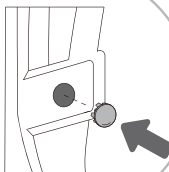
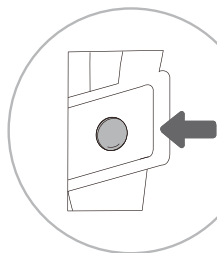

**4** Zakryjte otvory po šroubech plastovými zátkami. Plastové zátky se dodávají v sáčku s příslušenstvím (v podpůrné sadě) společně s uživatelskou příručkou.

⚠ Schovejte si přepravní šrouby pro případ, že budete chtít někdy zařízení znovu přemístit (montáž přepravních šroubů provedte podle pokynů výše v opačném pořadí).

# PŘEMÍSTOVÁNÍ A PŘEPRAVA PO INSTALACI

☞ Pokud budete chtít pračku se sušičkou přemístit poté, co byla nainstalována, musíte znovu nainstalovat PŘEPRAVNÍ ŠROUBY, aby při přepravě nedošlo k poškození vibracemi (viz kapitolu „INSTALACE A PŘIPOJENÍ / Demontáž přepravních šroubů“). Pokud jste přepravní šrouby ztratili, je možné je objednat od výrobce.

**⚠ Po přepravě nechte pračku se sušičkou alespoň dvě hodiny stát, než ji připojíte k elektrické síti. Spotřebič by měl být nainstalován a připojen vyškoleným technikem.**

**⚠ Před připojením pračky se sušičkou si pečlivě přečtěte pokyny. Na poškození způsobená nesprávným připojením nebo používáním pračky se sušičkou se nevztahuje záruka.**

# UMÍSTĚNÍ

☞ Podlaha, na kterou pračku se sušičkou postavíte, musí mít betonovou základnu. Měla by být čistá a suchá, jinak může pračka se sušičkou klouzat. Očistěte také spodní část nastavovacích nožiček.

☞ Pračka se sušičkou musí stát vodorovně a stabilně na pevné základně.

# NASTAVENÍ NOŽIČEK

Použijte vodováhu a dodaný klíč.

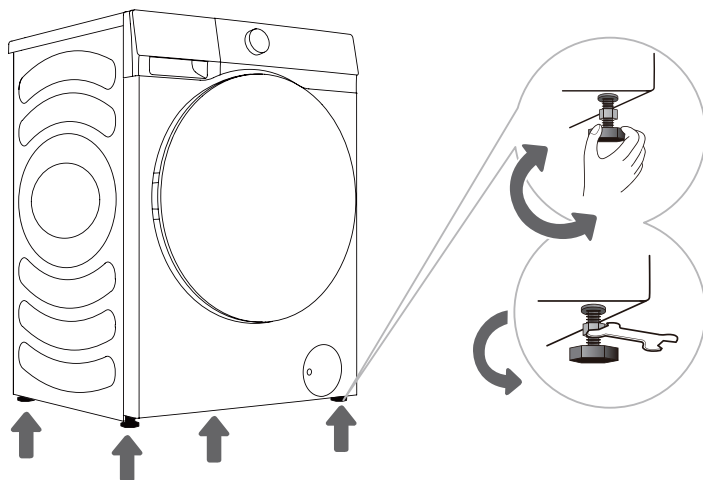

**1** Otáčejte nastavitelnými nožičkami tak, abyste pračku se sušičkou vyrovnali. Nožičky umožňují vyrovnání v rozsahu  $\pm 2$  cm.

**2** Po nastavení výšky nožiček pevně utáhněte pojistné matice (kontramatice) jejich otáčením směrem ke spodní části pračky se sušičkou pomocí dodaného klíče ↑ (viz obrázek).

☞ Pokud není přístroj ve vodorovné poloze, může to způsobit vibrace, pohyb přístroje a hlasitý chod. Při nesprávném vyrovnání přístroje nelze uplatnit záruku.

☞ Během provozu spotřebiče se mohou vyskytnout abnormální nebo hlasité zvuky, které jsou obvykle důsledkem nesprávné instalace.

# VZDÁLENOSTI PRO INSTALACI

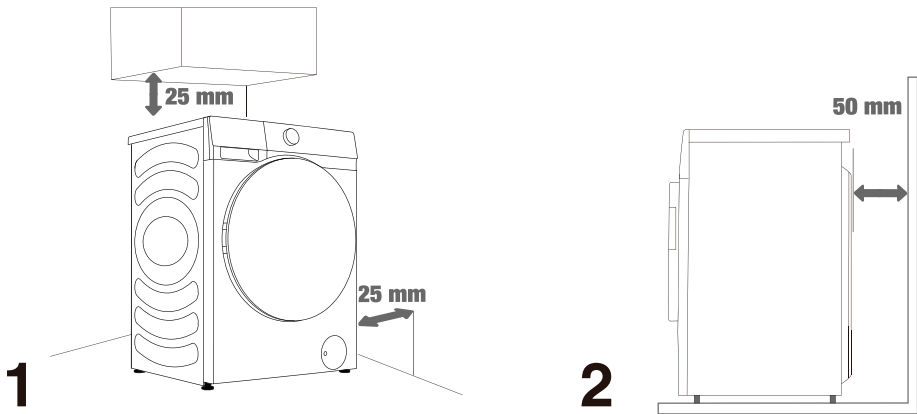

☞ Pračka se sušičkou se nesmí dotýkat stěny nebo nábytku. Pro optimální chod pračky se sušičkou kolem ní ponechte volný prostor podle obrázku.

Pokud nebude kolem pračky se sušičkou minimální požadovaný volný prostor, může to mít za následek nebezpečný nebo abnormální chod pračky se sušičkou. Navíc může docházet k přehřívání (obrázky 1 a 2).

☞ Nedoporučuje se instalovat pračku se sušičkou do uzavřeného prostoru.

# PŘIPOJENÍ K PŘÍVODU VODY

Připojte správně hadici pro přívod vody k vodovodnímu kohoutku.

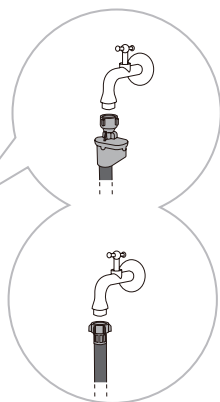
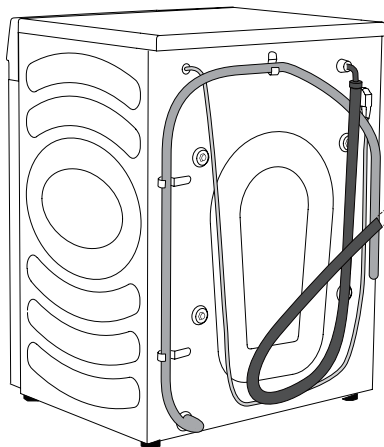

**A** AquaStop

**B** Běžné připojení

☞ Pro normální chod pračky se sušičkou by měl být tlak přívodu vody mezi 0,1–1 MPa (1–10 bar; 1–10 kp/cm<sup>2</sup>; 10–100 N/cm<sup>2</sup>). Minimální dynamický tlak vody lze určit změněním průtoku. Z plně otevřeného kohoutku by měly během 15 sekund vytéct 3 litry vody.

☞ Po připojení přívodní hadice ji utáhněte rukou, aby dobře těsnila (max. 2 Nm). Zkontrolujte, zda není spoj netěsný. Nepoužívejte kleště a podobné nářadí, protože byste mohli poškodit závit matice.

☞ Použijte pouze přívodní hadici, která byla dodána se zařízením. Nepoužívejte žádné použité a jiné hadice.

☞ Přesvědčte se, zda není hadice poškozená. Pokud je hadice zchátralá, křehká nebo popraskaná, je nutné ji vyměnit.

## AquaStop (JEN U NĚKTERÝCH MODELŮ)

Pokud se vnitřní hadice poškodí, aktivuje se vypínací systém, který vypne přívod vody do pračky se sušičkou. V takovém případě se kontrolní okénko (a) zbarví červeně. Přívodní hadici vyměňte.

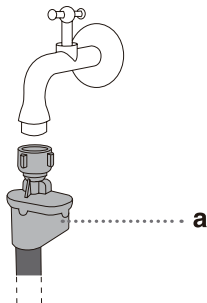

⚠ Neponožte přívodní hadici se systémem AquaStop do vody, protože obsahuje elektrický ventil.

⚠ Přívodní hadici je možné připojit bez zpětného ventilu.

⚠ Přesvědčte se, že připojená přívodní hadice není zkroucená nebo zablokovaná.

## PŘIPOJENÍ A UPEVNĚNÍ VYPOUŠTĚCÍ HADICE

Přiveďte vypouštěcí hadici do umyvadla či vany, nebo ji připojte přímo k odtoku (minimální průměr vypouštěcí hadice 4 cm). Svislá vzdálenost mezi podlahou a koncem vypouštěcí hadice by měla být 60–100 cm. Hadici lze připojit třemi způsoby (A, B, C).

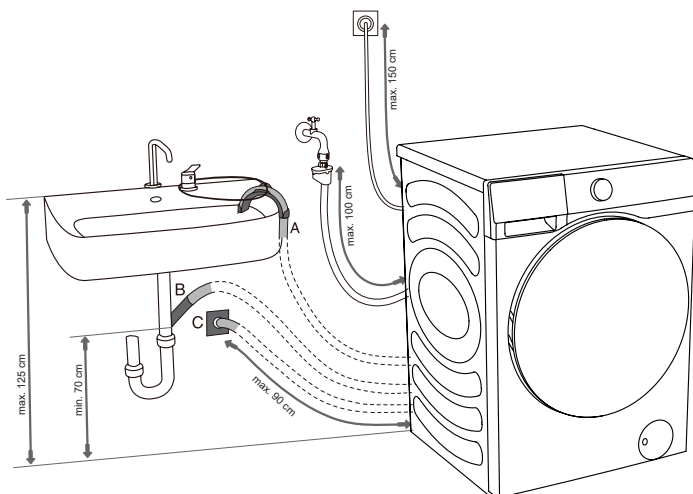

**A** Konec vypouštěcí hadice může být nasazen na umyvadlo nebo vanu. Pomocí upínací pásky uchyťte hadici protaženou přes opěrné koleno tak, aby z něj nevyklouzla.

**B** Vypouštěcí hadici lze také připojit přímo k odtoku umyvadla. Nepoužívejte malé umyvadlo. Dejte pozor na to, že vypouštěná voda může být horká.

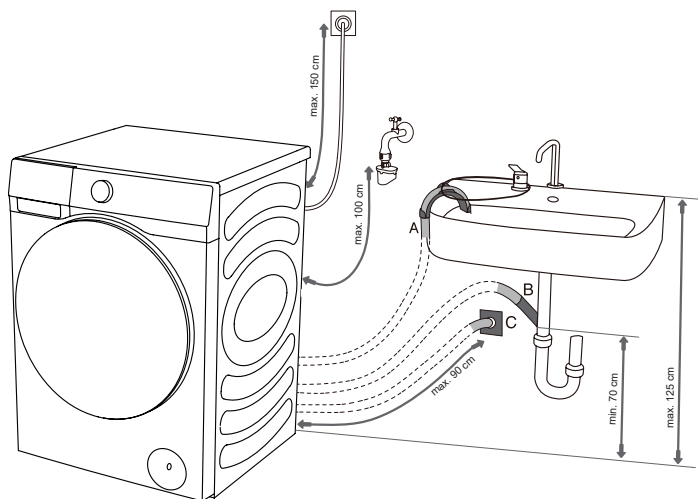

**C** Vypouštěcí hadici je také možné upevnit k odtoku ve stěně se sifonem, který by měl být správně nainstalován, aby umožňoval čištění.

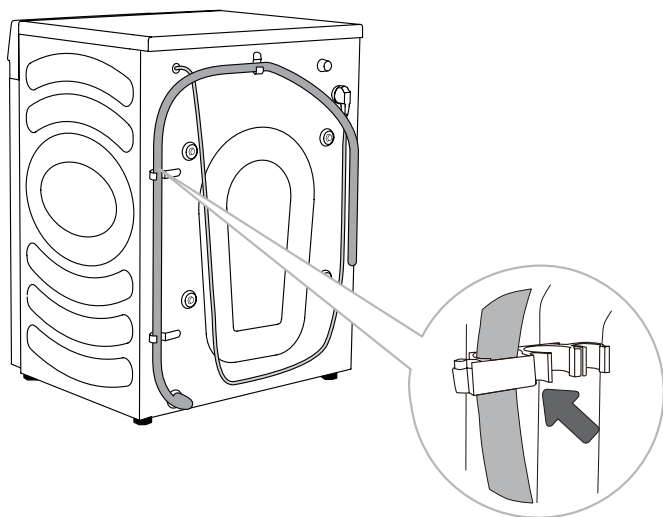

**D** Vypouštěcí hadice musí být uchycena k háčkům na zadní straně pračky se sušičkou podle obrázku.

⚠ Přesvědčte se, zda není vypouštěcí hadice poškozená.

⚠ Pokud nebude vypouštěcí hadice správně nainstalovaná, může to mít za následek nebezpečný nebo abnormální chod pračky se sušičkou.

# PŘIPOJENÍ K ELEKTRICKÉMU NAPÁJENÍ

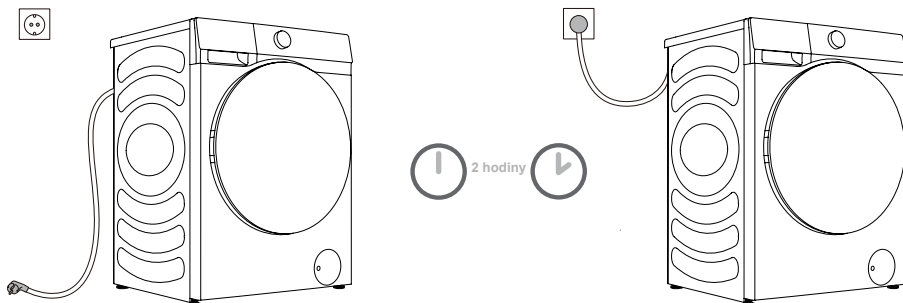

**⚠ Před připojením pračky se sušičkou k elektrickému napájení počkejte minimálně 2 hodiny, než pračka se sušičkou dosáhne teploty místnosti.**

Připojte pračku se sušičkou k uzemněné napájecí zásuvce, která by měla i po instalaci zůstat snadno přístupná. Zásuvka by měla být vybavená zemnicím kolíkem (v souladu s příslušnými předpisy).

Základní informace o své pračce se sušičkou najdete na výrobním štítku.

**⚠ K ochraně zařízení před blesky doporučujeme použít přepětovou ochranu.**

**⚠ Pračka se sušičkou se nesmí připojovat k napájecí síti pomocí prodlužovacího kabelu.**

⚡ Nezapojte pračku se sušičkou do elektrické zásuvky určené pro nízké zatížení.

⚡ Nepřipojujte a neodpojujte zařízení mokřýma rukama.

⚡ Opravy a údržba přístroje by měly být svěřeny vyškoleným odborníkům.

⚡ Poškozený napájecí kabel smí vyměnit pouze osoba pověřená výrobcem.



# PŘED PRVNÍM POUŽITÍM

Ujistěte se, že je pračka se sušičkou odpojená od elektrické sítě a pak otevřete dvířka směrem k sobě (obrázky 1 a 2).

Vyčistěte buben pomocí měkkého a vlhkého hadříku. Můžete také použít program „Čištění bubnu“. V takovém případě připojte zařízení k elektrickému napájení a otevřete přívod vody. Buben by měl být prázdný (obrázky 3 a 4).

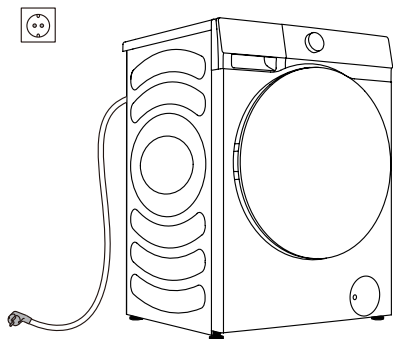

1

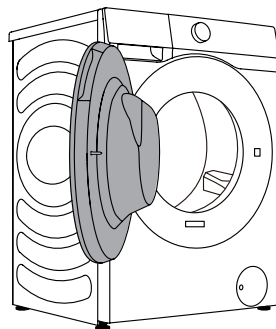

2

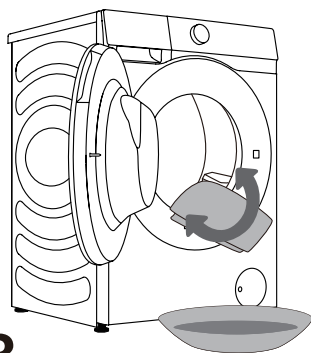

3

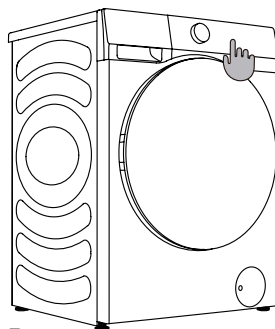



























4

**⚠** Nepoužívejte žádná rozpouštědla ani čisticí prostředky, které by mohly pračku se sušičkou poškodit (dbejte na doporučení a varování výrobce čisticího prostředku).

# PROCES PRANÍ, KROK ZA KROKEM (1–7)

## KROK 1: ŘÍDTE SE ŠTÍTKY NA PRÁDLE

<b>Normální praní; jemné prádlo</b>	Max. teplota praní 95°C  	Max. teplota praní 60°C  	Max. teplota praní 40°C  	Max. teplota praní 30°C  	Pouze ruční praní 	Neperte 
<b>Bělení</b>	Bělení ve studené vodě 			Bělení není dovoleno 		
<b>Chemické čištění</b>	Chemické čištění všemi prostředky 	Ropné rozpouštědlo R11, R113 	Chemické čištění v petroleji, čistém alkoholu a v R113 	Chemické čištění není dovoleno 		
<b>Žehlení</b>	Žehlení na max. 200°C 	Žehlení na max. 150°C 	Žehlení na max. 110°C 	Žehlení není dovoleno 		
<b>Sušení</b>	Sušení rozprostřením (umístěte na rovný povrch) 	Sušení odkapáváním  Sušení na šňůře 	Vysoká teplota  Nízká teplota 	Nesušit v bubnové sušičce 		

## KROK 2: PŘÍPRAVA NA PROCES PRANÍ

1. Roztřídte prádlo podle typu látky, barvy, znečištění, povolené teploty praní atd. (viz TABULKU PROGRAMŮ).
2. Zapněte knoflíky a zipy, zavažte případné stuhy a obraťte kapsy naruby. Odstraňte všechny kovové sponky, které by mohly poškodit prádlo a vnitřek přístroje nebo ucpat odpad.
3. Jemné prádlo a malé kusy vložte do síťového sáčku na praní prádla.

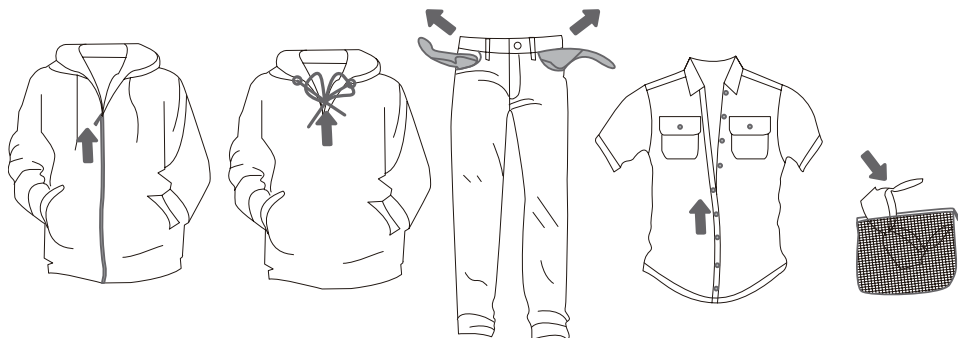

## POKyny PRO AUTOMATICKÝ DÁVKOVAČ PRÁŠKU

Tento produkt má funkci automatického dávkování pro přidání správného množství pracího nebo změkčovacího prostředku pro praní. Automaticky dávkované množství můžete upravit v závislosti na stupni znečištění. Když vyberete možnost „Auto“, pračka se sušičkou inteligentně odhadne správné množství pracího a změkčovacího prostředku podle hmotnosti prádla. Pokud nechcete využít možnost „Auto“, zrušte její výběr a přidejte prací a změkčovací prostředek ručně.

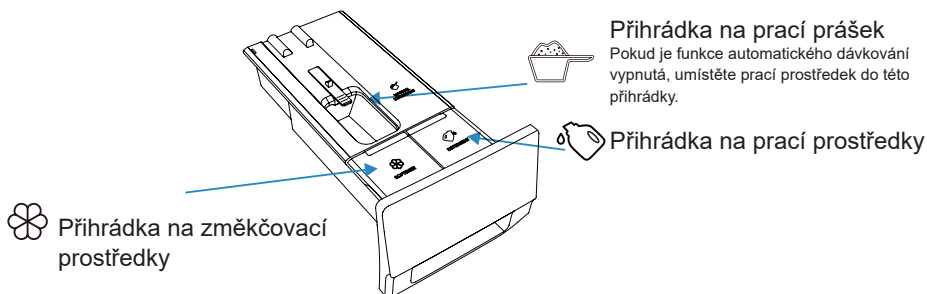

### ► PŘIDÁNÍ PRACÍHO/ZMĚKČOVACÍHO PROSTŘEDKU



## ► PŘEDPÍRKA

- Když je zapnutá funkce automatického dávkování a je vybraná funkce předpírky, je množství pracího prostředku ve fázi předpírky poloviční než v hlavní fázi praní.
- Množství pracího prostředku ve fázi předpírky nemá vliv na prací prostředek v hlavní fázi praní.

## ► KROKY AUTOMATICKÉHO DÁVKOVÁNÍ

- Když používáte pračku se sušičkou poprvé, funkce automatického dávkování pracího i změkčovacího prostředku je ve výchozím stavu zapnutá. Pračka se sušičkou si zapamatuje poslední volbu před vypnutím.
- Pokud chcete funkci vypnout, stiskněte tlačítko „Prací prostředek“. Opakovaným stisknutím přepínače pracího prostředku můžete nastavit stav Vypnuto (nesvítil).
- Pokud je množství pracího/změkčovacího prostředku v přihrádce nedostatečné, ikony  /  se rozsvítí. Nezapomeňte prostředky včas doplnit. Maximální množství je 1 l pracího prostředku nebo 0,5 l změkčovacího prostředku.

## ► UPOZORNĚNÍ

1. Doporučujeme používat prací prostředek s nízkou pěnovostí.
2. Nepřepřlňujte nádržky na prací nebo změkčovací prostředky, aby nedošlo k přetečení.
3. Po naplnění se přesvědčte, že je zásuvka s pracím prostředkem zcela zavřená, než spustíte program praní.
4. Před instalací, přemístěním, manipulací nebo úpravou pračky se sušičkou vyjměte nebo zabezpečte zásuvku s pracím prostředkem, aby prací či změkčovací prostředek nevytekli.

## ► PRACÍ PROSTŘEDEK/AVIVÁŽ

Automatické dávkování



Když je ZAPNUTÁ ikona Auto a jsou ZAPNUTÉ i 3 čárky, znamená to, že je funkce automatického dávkování vybraná. Prací/změkčovací prostředek se automaticky nadávkuje podle prádla v bubnu. Požadované množství pracího/změkčovacího prostředku je možné vybrat ručně. Jsou k dispozici tři úrovně: nízká, střední a vysoká. Uživatel může vybrat požadovanou hodnotu dávky pracího/změkčovacího prostředku.



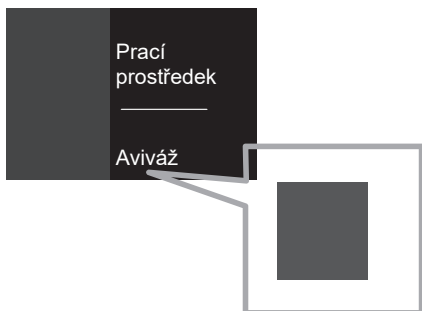

Ruční dávkování







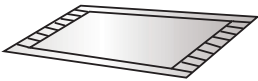



Když je prací/změkčovací prostředek vypnutý, nebude na konci programu nadávkován. To je vyznačené na displeji podle obrázku. Žádné indikátory LED.

# NEPRATELNÉ / NESUŠITELNÉ ODĚVY

Oděvy, které se nesmí prát ani sušit

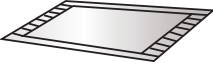
 <p>Kožené a kožešinové produkty (Může dojít k deformaci)</p>	 <p>Produkty z rajonu a jeho směsí (Může dojít ke změně barvy nebo deformaci)</p>	 <p>Velké silné pryžové polštářky s karbamátem na zadní straně (Může dojít k poškození nebo chybě)</p>
 <p>Čepice s tvrdým materiálem (Poškozuje pračku se sušičkou a způsobuje chyby)</p>	 <p>Polštáře, podušky, výrobky s bavlněnými vycpávkami, pěnové a jiné houbovitě materiály, kobercové potahy (Může dojít k poškození nebo chybě)</p>	<p>Ostatní: Mačkané nebo reliéfní oděvy; krepové tkaniny; Snadno deformovatelné oděvy (obleky, saka, kravaty, šaty atd.); Snadno žmolující oděvy (samet, aksamit).</p>

# NESUŠITELNÉ ODĚVY

 <p>Všechny oděvy označené grafikou (může dojít k poškození oděvů)</p>	 <p>Vlněné oděvy (Může dojít ke sražení a ztrátě srsti)</p>	 <p>Legíny, punčochy (Může dojít k poškození nebo deformaci)</p>	 <p>Obleky s přesnou velikostí</p>
 <p>Polštáře nebo oblečení s kožešinou (může dojít k poškození nebo chybě)</p>	 <p>Peñóny (Může dojít k poškození nebo chybě)</p>	 <p>Oděvy s krajkami a výšivkami, nové syntetické vlákno (velmi jemné vlákno) (Může dojít k deformaci)</p>	 <p>Hedvábí</p>

Pokud se používá k sušení polštářů a oděvů se srstí, může dojít k zablokování odtokového potrubí.

## Poznámka

- ⚠ Nepratelné/nesušitelné oděvy zahrnují výše uvedené oděvy, ale nejde o jejich kompletní výčet.
- ⚠ Mokrě oděvy, ze kterých ještě kape voda, nejsou vhodné k sušení a mohou spustit alarm pračky se sušičkou!

## ► PŘIDÁNÍ PRACÍHO A ZMĚKČOVACÍHO PROSTŘEDKU

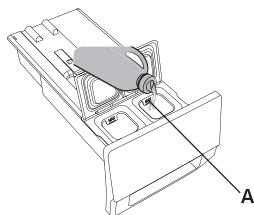

1. Otevřete zásuvku s pracím prostředkem.

2. Přidejte prací prostředek do přihrádky pro automatické dávkování pracího prostředku (A).

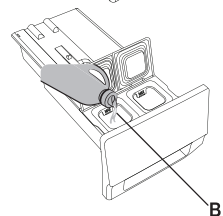

3. Pokud je třeba, přidejte změkčovací prostředek do přihrádky pro automatické dávkování změkčovacího prostředku (B).

4. Zavřete zásuvku pro automatické dávkování.

## ZAPNUTÍ PRAČKY SE SUŠIČKOU

Pomocí napájecího kabelu připojte pračku se sušičkou k elektrické síti. Připojte pračku se sušičkou k přívodu vody.

Zapněte zařízení stisknutím tlačítka „NAPÁJENÍ“ (obrázek 1 a 2).

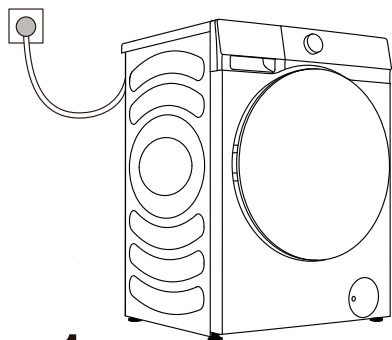

1

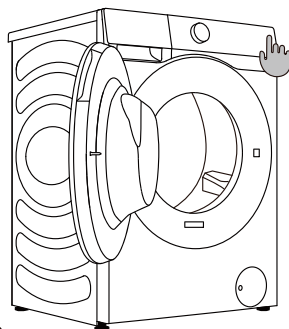

2

# NAPLNĚNÍ PRAČKY

Otevřete dvířka bubnu zatažením za rukojeť směrem k sobě (obrázek 1).

Vložte prádlo do bubnu (poté, co jste se přesvědčili, že je buben prázdný) (obrázek 2).

Zavřete dvířka (obrázek 3). Dvířka se zavřou, jakmile uslyšíte cvaknutí.

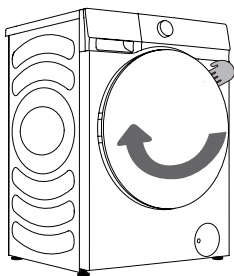

**1**

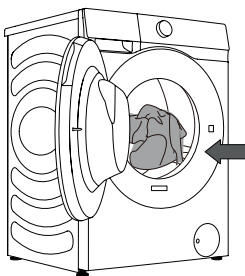

**2**

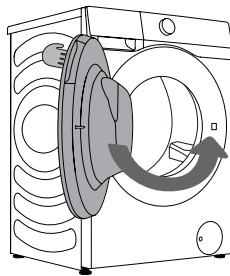

**3**

⚠ Nikdy se nepokoušejte otevírat dvířka silou. Neotevírejte dvířka během chodu přístroje.

Nepřetěžujte buben! Podívejte se do TABULKY PROGRAMŮ a dodržujte maximální náplň uvedenou na výrobním štítku.

Pokud je buben příliš plný, prádlo se nemusí dostatečně vyprat.

## KROK 3: VÝBĚR PRACÍHO PROGRAMU

Vyberte si **program** otáčením knoflíku pro výběr programů (1) (podle typu prádla a stupně znečištění). Viz TABULKU PROGRAMŮ.

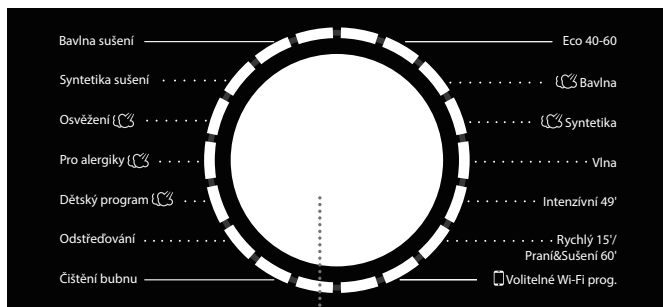

1

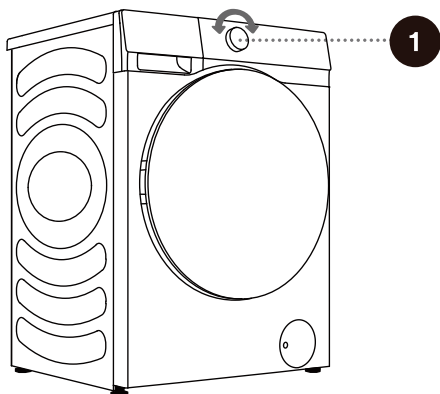

⚠ Během chodu se knoflík pro výběr programů (1) nedokáže automaticky otáčet.



# TABULKA PROGRAMŮ

Program	Funkce	Max. náplň (kg)		Max. otáčky ot/min	Popis programu
<b>Eco 40-60</b>	W	10,5	12	1400	Běžně znečištěné bavlněné prádlo.
	WD	6	8	1400	
<b>Bavlna</b> (-, 20°C, 30°C, 40°C, 60°C, 90°C)	W	10,5	12	1400	Silně a středně znečištěná bavlna nebo len. Pro silně znečištěné kusy vyberte funkci „Předpírka“.
	WD	6	8	1400	
<b>Syntetika</b> (-, 20°C, 30°C, 40°C, 60°C)	W	5	6	1400	Program je vhodný pro středně znečištěné syntetické a bavlněné tkaniny.
	WD	5	6	1400	
<b>Vlna</b> (-, 20°C, 30°C, 40°C)	W	2		600	Program je vhodný pro vlnu pratelnou v pračce (viz štítek na oděvu).
<b>Intenzivní 49'</b> (-, 20°C, 30°C, 40°C)	W	4		800	Toto je krátká a silná prací procedura používaná k praní malého množství silně znečištěného oblečení.
<b>Rychlý 15'/ Praní&amp;Sušení 60'</b> (-, 20°C, 30°C, 40°C)	W	1		800	Bavlna, smíšené tkaniny. Dlouho nošené nebo nově zakoupené věci. / Postup praní a sušení do 60 minut je vhodný k současnému praní a sušení lehce špinavého oblečení, například triček, košil a sukní, které se mění každý den. Doporučuje se neprát více než 3 sukně zároveň. Výběrem funkčního tlačítka „Stupeň sušení“ provedete konverzi těchto dvou programů.
	WD	1		800	
<b>Čištění bubny (samočisticí program) (90°C)</b>	/	0		800	Program se používá k čištění bubny a odstraňování zbytků pracích prostředků a bakterií, které se mohou objevit a nahromadit zejména tehdy, když používáte programy s nízkou teplotou praní. Buben musí být prázdný. Můžete přidat trochu destilovaného (lihového) octa (přibližně 2 dl) nebo jedlé sody (1 polévkovou lžici nebo 15 g). Spouštějte tento program alespoň jednou za měsíc.
<b>Odstředování (otáčky)</b>	S	10,5	12	1400	V tomto programu si můžete ručně vybrat délku trvání a otáčky.
	SD	6	8	1400	
<b>Dětský program</b> (40°C, 60°C, 90°C)	W	2		1400	Je vhodný na oblečení a spodní prádlo pro malé děti apod. Sterilizuje a dezinfikuje pomocí horké páry.
	WD	2		1400	

W→Praní

S→Sušení

WD→Praní a sušení

S→Odstředování

SD→Odstředování a sušení

Program	Funkce	Max. náplň (kg)		Max. otáčky ot/min	Popis programu
<b>Pro alergiky</b> (40°C, 60°C, 90°C)	W	2		1400	Je vhodný pro tkaniny odolávající vyšším teplotám a blednutí. Odstraňuje alergeny, jako je pyl, roztoči a paraziti pomocí horké páry.
	WD	2		1400	
<b>Osvěžení</b>	D	2		/	Je vhodné k odstranění nepříjemných pachů (např. pachu kouře, vaření, grilování atd.) z oděvů.
<b>Syntetika sušení</b>	D	5	6	/	Mokré oděvy z chemických vláken lze po odstředění vysušit.
<b>Bavlna sušení</b>	D	6	8	/	Mokré oděvy z bavlny a lnu lze po odstředění vysušit.
 <b>Volitelné Wi-Fi prog.</b>					
<b>Máchání + Odstředování</b>	W	10,5	12	1400	Ve výchozím stavu tento program provede dvě máchání a jedno odstředování.
	WD	6	8	1400	
<b>Košile</b> (-, 20°C, 30°C, 40°C, 60°C)	W	2		1400	Tento program je vhodný pro bavlněné oděvy se světlými skvrnami.
	WD	2		1400	
<b>Džíny</b> (-, 20°C, 30°C, 40°C, 60°C)	W	5	6	1400	Program je vhodný k praní džín.
	WD	5	6	1400	
<b>Hedvábí/Jemné</b> (-, 20°C, 30°C, 40°C)	W	2		600	Jemné měkké prádlo a hedvábí, které se smí prát v pračce. (Podívejte se na štítek s údaji o praní, který je upevněn na oděvu.)
<b>Ložní prádlo</b> (-, 20°C, 30°C, 40°C, 60°C)	W	3		1400	Program přizpůsobený k praní velkých předmětů (např. závěsů, prostěradel, povlečení).
	WD	3		1400	
<b>Mix</b> (-, 20°C, 30°C, 40°C)	W	5	6	1400	Smíšená náplň středně znečištěných bavlněných a syntetických tkanin.
	WD	5	6	1400	

POZNÁMKA: Maximální nebo jmenovitá náplň se vztahuje na prádlo připravené podle normy IEC 60456.

- 1) Teplota vody: Vyberte vhodnou teplotu vody pro vybraný prací program. Při praní se vždy řiďte pokyny nebo štítky výrobce oblečení s údaji o péči, abyste předešli poškození oděvů.
- 2) Skutečná teplota vody se může od deklarované teploty cyklu lišit.
- 3) Prací účinek závisí na tlaku vody, tvrdosti vody, teplotě přiváděné vody, teplotě v místnosti, typu a množství náplně, stupni znečištění, použitém pracím prostředku, kolísání v napájecí elektrické síti a vybraných dalších volbách.
- 4) Doporučuje se neutrální (nepěnívý) prací prostředek.
- 5) Suchý práškový prací prostředek by se měl smíchat s teplou vodou (ve všech případech, nejen u energetického programu).

Poznámka k Dalším cyklům:

Uživatel musí natočit knoflík do odpovídající polohy a k využití dalších cyklů je nutné připojení k aplikaci na chytrém telefonu. Pokud není připojení k síti, výchozí program je [Máchání + Odstředování]. Uživatel může pomocí aplikace na mobilním telefonu vybrat programy [Máchání + Odstředování, Košile, Džíny, Hedvábí/Jemné, Ložní prádlo, Mix].

# VÝBĚR PRACÍCH PROSTŘEDKŮ A PŘÍSAD

Vždy vybírejte vysoce účinné nepěňivé prací prostředky, které jsou určené do praček s předním plněním.

Výběr pracího prostředku závisí na typu prádla, stupni znečištění, barvě prádla a teplotě praní.

☞ Při použití moderních bezfosfátových pracích prostředků se mohou na černém prádle objevit bílé zbytky (šmouhy apod.). V takovém případě šmouhy vykartáčujte a použijte tekutý prací prostředek.

Používejte pouze prací prostředky určené pro domácnost.

Odstraňovače vodního kamene mohou zařízení poškodit. Nepoužívejte rozpouštědla.

Neperte oblečení, které bylo čištěno rozpouštědly nebo hořlavými látkami.

Nadměrné množství pracího prostředku může mít za následek tvorbu pěny, která snižuje účinnost praní. Pokud zařízení detekuje tvorbu pěny, může vynechat cyklus odstředování.

Pokud budete používat příliš malé množství pracího prostředku, prádlo může po čase ztratit bílou barvu. Může také dojít k tvorbě vodního kamene v bubnu a v potrubí.

☞ Maximální množství prádla pro praní a sušení (v kg, pro program na bavlnu) je uvedeno na výrobním štítku, který je umístěn pod dvířky do bubnu.

☞ Maximální nebo jmenovitá náplň se vztahuje na prádlo připravené podle normy IEC 60456.

☞ Pro lepší prací účinek doporučujeme u programů na bavlnu plnit buben do 2/3.

## KROK 4: VÝBĚR DALŠÍCH NASTAVENÍ A FUNKCÍ

Základní nastavení většiny programů můžete změnit.

Úpravu nastavení provedete stisknutím příslušných funkčních tlačítek (před tím, než stisknete tlačítko (8) SPUŠTĚNÍ/POZASTAVENÍ).

☑ Aktivujte nebo deaktivujte funkce stisknutím požadovaného tlačítka (před tím, než stisknete tlačítko (8) SPUŠTĚNÍ/POZASTAVENÍ).

☑ Určitá nastavení nelze u některých programů vybrat. Taková nastavení nebudou podsvětlená a pokud příslušné tlačítko stisknete, ozve se oznamovací tón a tlačítko zabliká (viz TABULKA FUNKCÍ).

Další nastavení a funkce lze nastavovat jen v pohotovostním režimu příslušného programu, tedy před tím, než se program spustí, a nelze je vybrat poté, co program začne.

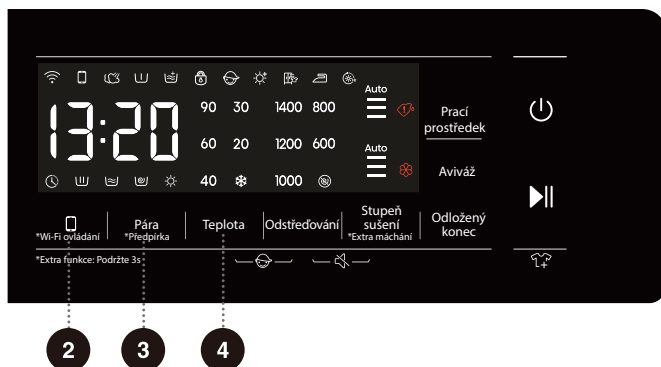

2

### \*Wi-Fi ovládání

K dispozici jsou dva režimy: „stisknutí a podržení“ a „krátké stisknutí“.

Krátké stisknutí: Aktivace povolení dálkového ovládání pračky se sušičkou;

Stisknutí a podržení: Připojení k Wi-Fi pračky se sušičkou. Jakmile začne blikat symbol „“ na řídicím panelu, připojte se k síti Wi-Fi. Více viz konkrétní popis připojení k síti.

3

### Pára, \*Předpírka

K dispozici jsou dva režimy: „stisknutí a podržení“ a „krátké stisknutí“.

Krátké stisknutí: Aktivace funkce „Pára“. Dalším stisknutím ji zrušíte.

Stisknutí a podržení: Aktivace funkce „Předpírka“. Dalším stisknutím a podržením ji zrušíte.

1. Vyberte tuto funkci, pokud chcete přidat program předpírky před fází hlavního praní.
2. Jakmile se program spustí, zůstane indikátor zapnutý až do konce programu předpírky.

4

### TEPLOTA (TEPLOTA PRANÍ)

Změna teploty pro vybraný program.

Každý program má přednastavenou teplotu, kterou můžete změnit stisknutím tlačítka (4)

**TEPLOTA (TEPLOTA PRANÍ).**

(„--“ označuje studené praní)

Teplota se zobrazuje nad tlačítkem.

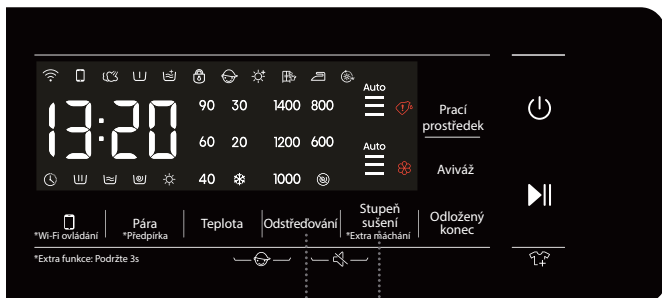





5

## Odstředování (HODNOTA OTÁČEK / VYPOUŠTĚNÍ)

Zde můžete upravit hodnotu otáček. Vybraná hodnota otáček se zobrazuje na panelu. Pokud si vyberete vypouštění bez odstředování, zobrazí se na panelu hodnota „0“.

6

## Stupeň sušení \*Extra máchání

Stisknutím tlačítka „Stupeň sušení“ vyberte dobu sušení a další funkce sušení. Když jsou vybrané funkce Žehlení , Skříň  a Extra sušení , rozsvítí se odpovídající ikona a v okénku displeje se zobrazí zbývající čas programu. Když je vybraná funkce [Doba sušení], rozsvítí se ikona . Stroj dokáže detekovat hmotnost oděvů a automaticky upravit dobu sušení.

 Funkce [Žehlení] ponechá v oděvech mírnou vlhkost, aby je bylo možné žehlit.

 Funkce [Skříň] vysuší oděvy tak, aby je bylo možné hned obléknout.

 Funkce [Extra sušení] vysuší oděvy dostatečně na to, aby je bylo možné hned uskladnit.

 Funkce [Doba sušení] je určena k sušení oděvů po určenou dobu.

Stisknutím tlačítka „Stupeň sušení“ můžete vybrat dobu sušení z 6 možností, včetně 30 minut, 1 hodiny, 1,5 hodiny, 2 hodin, 3 hodin a 4 hodin. Vyberte vhodnou dobu sušení.

Jinak nebudou oděvy zcela suché, pokud je doba sušení příliš krátká.

Poznámka: Mokrý oděvy, ze kterých ještě kape voda, nejsou vhodné k sušení a mohou spustit alarm pračky se sušičkou!

### \*Extra máchání

Stiskněte toto tlačítko dlouze na 3 sekundy, abyste zvýšili počet máchání. Dalším dlouhým stisknutím obnovíte výchozí nastavení máchání.

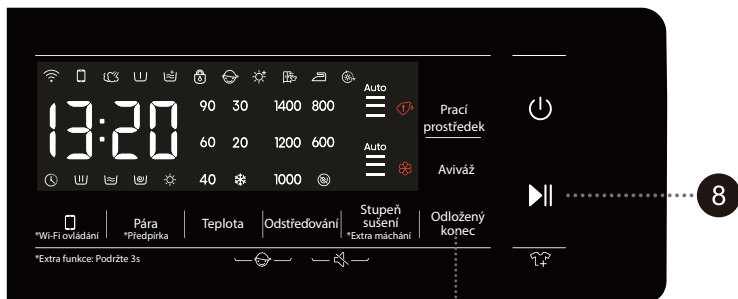

7

## Odložený konec

1. Stiskněte toto tlačítko, abyste nastavili čas odkladu ukončení. Můžete to provést jen v pohotovostním režimu.
2. Jakmile vyberete funkci odklad ukončení, každé stisknutí tlačítka zvětší čas odkladu o 1 hodinu. Pokud je délka trvání programu kratší než jedna hodina, první stisknutí tlačítka provede nastavení na 1 hodinu. Jakmile čas odkladu ukončení dosáhne 24 hodin, další stisknutí tlačítka zruší nastavení. Pokud otočíte knoflíkem, abyste vybrali jiný program, nebo stisknete jiné tlačítko (včetně neplatných tlačítek, protože jakékoli tlačítko, které ovlivňuje prací proces, zruší program odklad ukončení; tlačítka dětské pojistky, ztlumení a povolení dálkového ovládání ale program odklad ukončení nezruší) před tím, než se program spustí, aktuální program odklad ukončení se zruší.
3. Čas odkladu musí být delší, než je délka pracího programu, protože čas odkladu je čas ukončení programu. Například: Pokud má vybraný program délku 2:28, musí být čas odkladu mezi 3–24 hodinami. Zobrazovaný čas se bude postupně měnit z 2:28 na 3:00, 4:00, ..., 9:00, na h:10, ... h:21 až h:24. Jakmile se program odklad ukončení spustí, zobrazení času bude odpočítávat z h:24, h:23, ..., h:10, 9:59, 9:58, ..., dokud se prací program nespustí ve chvíli, kdy displej ukazuje čas 2:28. Když displej ukazuje čas pouze v hodinách, zobrazuje se na displeji jen počet zbývajících hodin ze zbývajících času programu odklad ukončení. (např. místo 21:59 se bude zobrazovat jen 21 hodin.)
4. Když je vybraný program odklad ukončení, zůstane rozsvícená ikona „⌚“ hodin. Když program odklad ukončení běží, ikona „⌚“ hodin líká.

8

## Spuštění/Pozastavení ▶||

- 1) Spuštění programu z pohotovostního stavu, nebo pozastavení spuštěného programu.
- 2) Stiskněte tlačítko v pohotovostním režimu, abyste se přepnuli do režimu zamykání dvířek. Když jsou dvířka odemčená, pračka se sušičkou nemůže spustit program. Zároveň se spustí alarm chyby zamčení dvířek.
- 3) Po nastavení přednastavené funkce stiskněte v pohotovostním stavu toto tlačítko. Pokud jsou dvířka normálně zamčená, pračka se sušičkou se přepne do stavu chodu přednastavené funkce. Pokud nejsou zamčená, pračka se sušičkou se přepne do abnormálního stavu a spustí se alarm chyby zamčení dvířek.
- 4) Když je program pozastavený, zůstane program v pozastaveném stavu, dokud toto tlačítko nestisknete znovu, abyste pokračovali v chodu programu. Když program pozastavíte ve stavu Odštěďování, pak po obnovení chodu program odštěďování začne znovu od začátku.
- 5) Obnovení chodu programu z abnormálního stavu, který lze uživatelem opravit.
- 6) Když je pračka se sušičkou pozastavená, dvířka se automaticky odemknou v případě, že jsou splněné všechny následující podmínky: 1. Hladina vody je níže než je výška potřebná k otevření dvířek; 2. Teplota v bubnu je nižší než 50°C; 3. Otáčky motoru jsou nulové. Pokud tyto podmínky nejsou splněné, neprovede se žádná akce.
- 7) Po spuštění pračky se sušičkou není možné nastavené parametry měnit.

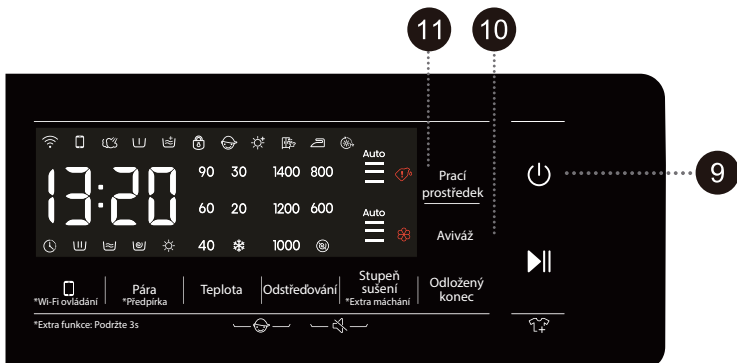

9

## Napájení

- 1) Přepíná pračku se sušičkou mezi „vypnutým“ a „pohotovostním“ stavem. Ve vypnutém stavu jsou displej a všechny výstupy vypnuté. Pokud chcete pračku se sušičkou vypnout, stiskněte tlačítko napájení na 2 sekundy.
- 2) Když stisknete tlačítko napájení ve vypnutém stavu, pračka se sušičkou se přepne do pohotovostního stavu a ozve se oznamovací tón. Indikátory na displeji se postupně rozsvítí.
- 3) Po zapnutí napájení pračky se sušičkou zkontrolujte stav zamčení dvířek.
- 4) Jakmile se pračka se sušičkou přepne do pohotovostního stavu nebo se zobrazí „END“ (KONEC), dvířka se odemknou. Stisknutím napájecího tlačítka ji můžete vypnout. Pokud během 2 minut neprovedete žádnou akci, napájení pračky se sušičkou se vypne automaticky.
- 5) Ve stavu pozastavení blikají současně čas a dvojtečka na LED displeji.

10

## Aviváž

Ve výchozím stavu je aktivní automatické dávkování a dávku můžete ovládat tlačítkem. Pokud potřebujete přidat změkčovací prostředek ručně, můžete automatické dávkování deaktivovat.

11

## Prací prostředek

Ve výchozím stavu je aktivní automatické dávkování a dávku můžete ovládat tlačítkem. Pokud potřebujete přidat prací prostředek ručně, můžete automatické dávkování deaktivovat.

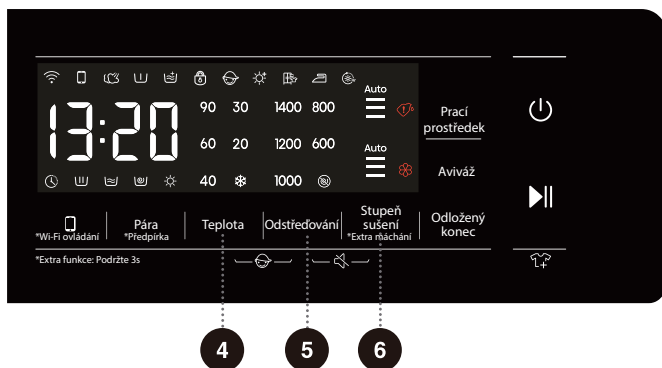

4 + 5

## DĚTSKÁ POJISTKA

Toto je bezpečnostní funkce. Aktivujete ji současným stisknutím tlačítek (4) TEPLOTA a (5) Odstředování a jejich přidržením po dobu 2 sekund. Ikona dětské pojistky se rozsvítí a indikuje tak, že je dětská pojistka nastavená. Stejnou akcí můžete dětskou pojistku deaktivovat.

- Když je dětská pojistka nastavená, všechna tlačítka funkcí jsou zablokována.
- Když přístroj vypnete, dětská pojistka se uvolní.  
Po dokončení programu se dětská pojistka automaticky odemkne.















5 + 6

## ZTLUMENÍ (VYPNUTÍ OZNAMOVACÍCH ZVUKOVÝCH TÓNŮ)

Když je přístroj v pohotovostním stavu, pozastavený nebo v chodu, stisknete na 2 sekundy tlačítka „(5) Odstředování + (6) Stupeň sušení“. Vypnou se všechny zvukové signály kromě alarmů. Když je přístroj ve stavu ztlumení, stisknete na 2 sekundy tlačítka „(5) Odstředování + (6) Stupeň sušení“. Všechny zvukové signály se aktivují.



# TABULKA FUNKCÍ

Programy	PRÁŠKOVÝ PRACÍ PROSTŘEDEK 	PRACÍ PROSTŘEDEK 	AVIVÁŽ 	Ztlumení 	Dětská Pojistka 	Odloužený konec 	Odstředování	Teplota	Sušení 	Pára 	Předpírka 	Extra máchání	Skříň 	Žehlení 	Extra sušení 	Čas sušení 
Eco 40-60	•	•	•	•	•	•	•	-	•	-	-	-	•	•	•	•
Bavlna	•	•	•	•	•	•	•	•	•	•	•	•	•	•	•	•
Syntetika	•	•	•	•	•	•	•	•	•	•	•	•	•	•	•	•
Vlna	•	•	•	•	•	•	•	•	-	-	-	•	-	-	-	-
Intenzivní 49'	•	•	•	•	•	•	•	•	•	-	•	•	•	•	•	•
Rychlý 15'/ Praní&Sušení 60'	•	•	•	•	•	•	•	•	-	-	-	•	-	-	-	-
Čištění bubnu (samočisticí program)	-	-	-	•	•	•	-	-	•	-	-	-	-	-	-	•
Odstředování (otáčky)	-	-	-	•	•	•	•	-	•	-	-	-	•	•	•	•
Dětský program	•	•	•	•	•	•	•	•	•	•	•	•	•	•	•	•
Pro alergiky	•	•	•	•	•	•	•	•	•	•	•	•	•	•	•	•
Osvěžení	-	-	-	•	•	•	-	-	•	•	-	-	-	-	-	•
Syntetika sušení	-	-	-	•	•	•	-	-	-	-	-	-	•	•	•	•
Bavlna sušení	-	-	-	•	•	•	-	-	•	-	-	-	•	•	•	•
Máchání + Odstředování	-	-	•	•	•	•	•	-	•	-	-	•	•	•	•	•
Košile	•	•	•	•	•	•	•	•	•	-	•	•	•	•	•	•
Džiny	•	•	•	•	•	•	•	•	•	-	•	•	•	•	•	•
Hedvábí/Jemné	•	•	•	•	•	•	•	•	-	-	-	•	-	-	-	-
Ložní prádlo	•	•	•	•	•	•	•	•	•	-	•	•	•	•	•	•
Mix	•	•	•	•	•	•	•	•	•	•	•	•	•	•	•	•

- Volitelné funkce
- Nelze vybrat

## OPTIMALIZACE DÉLKY TRVÁNÍ PROGRAMU

V úvodní fázi pracího programu pračka se sušičkou detekuje objem prádla a upraví délku trvání programu.

## KROK 5: SPUŠTĚNÍ PRACÍHO PROGRAMU

Jakmile vyberete program a jeho funkce, přidejte prací prostředek do přihrádky na prací prostředky a stiskněte tlačítko (8) **SPUŠTĚNÍ/POZASTAVENÍ**.

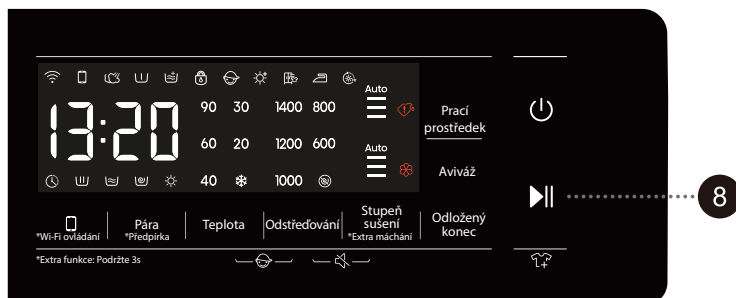

Na displeji se zobrazí **ZBÝVAJÍCÍ ČAS DO KONCE PROGRAMU** nebo čas **ODLOŽENÝ KONEC** (pokud je nastavený).

Rozsvítí se symboly vybraných funkcí.

Po spuštění programu se na panelu objeví „----“, což znamená, že probíhá vážení prádla. Podle hmotnosti prádla se automaticky upraví délka trvání programu (hodiny : minuty).

Po spuštění programu se na panelu rozsvítí ikona Zámek vířek . Jakmile se program dokončí, ikona zmizí.

Pokud během chodu programu stisknete tlačítko (8) **SPUŠTĚNÍ/POZASTAVENÍ** a jsou splněné všechny podmínky pro otevření dvířek, ikona také zmizí.

Dvířka nelze otevřít, když ikona bliká; nepokoušejte se dvířka otevírat silou.

Blikající ikona na panelu znamená, že jsou dvířka bubnu otevřená nebo nejsou dobře zavřena. Zavřete dvířka a znovu stiskněte tlačítko (8) **SPUŠTĚNÍ/POZASTAVENÍ**, abyste pokračovali v programu.

## KROK 6: ZMĚNA PRACÍHO PROGRAMU NEBO RUČNÍ ZRUŠENÍ

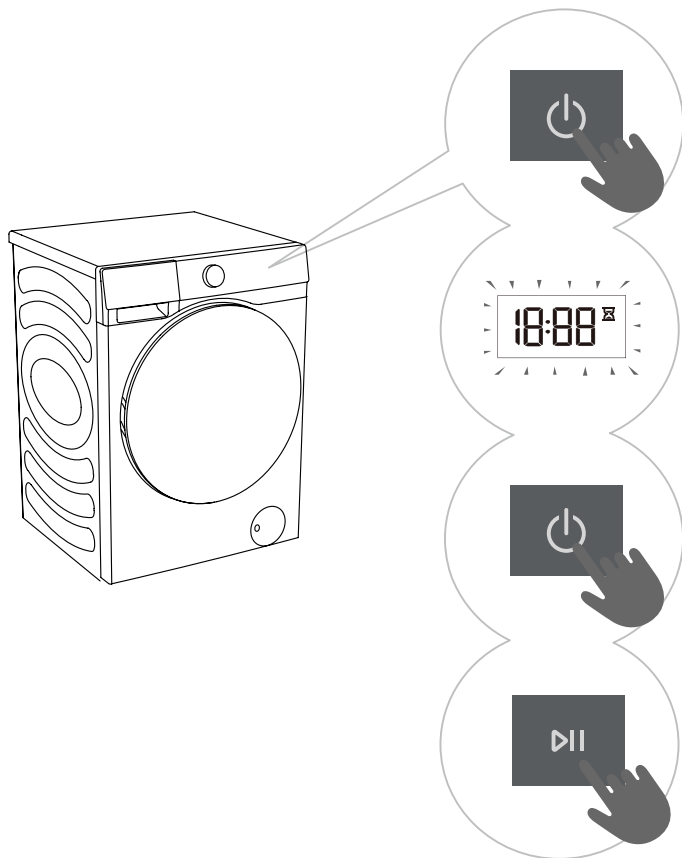

**1** Pokud chcete prací program zastavit a zrušit, stiskněte na 3 sekundy tlačítko „NAPÁJENÍ“.

**2** Když na panelu bliká zbývající čas programu, je program **dočasně pozastavený**. Pračka se sušičkou odčerpává vodu z bubny a po vypuštění vody otevře dvířka. Pokud voda v bubnu horká, pračka se sušičkou ji automaticky ochladí a pak provede její odčerpání a vypuštění.

**3** Výběr nového programu provedete otáčením knoflíku pro výběr programů (1). Vyberte požadovaný program a pak vyberte příslušné funkce. Stisknutím tlačítka (8) **SPUŠTĚNÍ/POZASTAVENÍ** spustíte program, aniž byste znovu přidávali prací prostředek.

## KROK 7: UKONČENÍ PRACÍHO PROGRAMU

Na konci pracího procesu vydá pračka se sušičkou oznamovací tón a na displeji se objeví „End“ (Konec). Pokud během 2 minut neprovedete žádnou akci, zařízení se automaticky vypne.



1. Otevřete dvířka přístroje.
2. Vyměte z bubnu prádlo.
3. Zavřete dvířka!
4. Vypněte kohoutek přívodu vody.
5. Odpojte napájecí kabel ze zásuvky.

# PŘERUŠENÍ A ZMĚNA PROGRAMU

## RUČNÍ PŘERUŠENÍ

Pokud chcete práci program zastavit a zrušit, stiskněte na 3 sekundy tlačítko „NAPÁJENÍ“.

## TLAČÍTKO POZASTAVENÍ

Prací program můžete pozastavit stisknutím tlačítka (8) **SPUŠTĚNÍ/POZASTAVENÍ**. Když na panelu bliká zbývající čas programu, je program **dočasně pozastavený**. Pokud není v bubnu voda nebo voda není horká, dvířka se odemknou. Pokud chcete v pracím programu pokračovat, nejprve zavřete dvířka a pak stiskněte tlačítko (8) **SPUŠTĚNÍ/POZASTAVENÍ**.

## PŘIDÁNÍ/ODEBRÁNÍ PRÁDLA BĚHEM CHODU

Dvířka přístroje je možné otevřít, pokud je hladina vody i teplota vody pod určeným limitem. Dvířka se automaticky odemknou v případě, že jsou splněné všechny následující podmínky:

- je vhodná teplota vody v bubnu,
- hladina vody v bubnu musí být pod určitou hodnotou.

Pokud chcete přidat nebo odebrat prádlo z bubnu přístroje během pracího programu, postupujte následovně:

1. Stiskněte tlačítko (8) **SPUŠTĚNÍ/POZASTAVENÍ**.
2. Pokud jsou splněné všechny podmínky pro uvolnění zámku dvířek, můžete otevřít dvířka přístroje a přidat nebo odebrat prádlo z bubnu.
3. Zavřete dvířka přístroje!
4. Stiskněte tlačítko (8) **SPUŠTĚNÍ/POZASTAVENÍ**.

Prací program bude pokračovat.

☹ Pokud během praní přidáte značné množství prádla, bude praní méně účinné, protože pračka se sušičkou již přidala méně pracího prostředku a vody podle původního naplnění prádlem. Nedostatečné množství vody by také mohlo způsobit poškození prádla (jeho odíráním) a prodloužit dobu praní.

☹ Prací program bude pokračovat z bodu, ve kterém byl přerušen.

## CHYBY

Pokud se objeví chyba, program se přeruší.

V takovém případě vás pračka se sušičkou upozorní blikáním světla a oznamovacími tóny (viz TABULKU PRO ŘEŠENÍ PROBLÉMŮ) a na displeji se zobrazí kód chyby (F:XX).

## VÝPADEK NAPÁJENÍ

V případě výpadku napájení (přerušení dodávky elektrické energie) se prací program přeruší. Jakmile se napájení obnoví, program bude pokračovat z bodu, ve kterém byl přerušen.

## RUČNÍ OTEVŘENÍ DVÍŘEK (ŘI VÝPADKU NAPÁJENÍ – POZASTAVENÍ PROGRAMU)

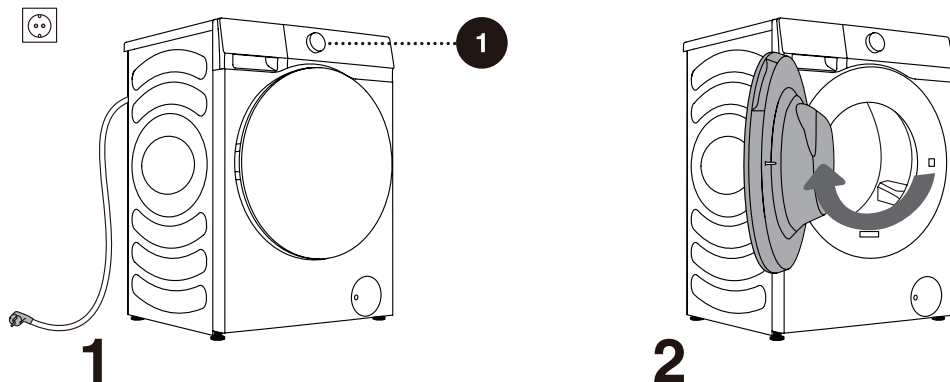

**1** Pokud chcete prací program zastavit a zrušit, stiskněte na 3 sekundy tlačítko „NAPÁJENÍ“.

**2** Otevřete dvířka přístroje rukou zatažením za rukojeť směrem k sobě.

## OTEVŘENÍ DVÍŘEK (POZASTAVENÍ/ZRUŠENÍ – ZMĚNA PROGRAMU)

Dvířka přístroje nelze otevřít, pokud je voda v bubnu horká. Můžete použít ruční přerušení (viz část PŘERUŠENÍ A ZMĚNA PROGRAMU/Ruční přerušení).

**⚠** Pokud je po výpadku napájení v přístroji stále voda, neotvírejte dvířka dříve, než ručně vypustíte vodu přes filtr čerpadla.

## NOUZOVÉ OTEVŘENÍ DVÍŘEK

Pokud z důvodu výjimečných okolností, například při výpadku napájení, není možné otevřít dvířka, použijte páčku zámku dvířek pro nouzové otevření, která se nachází u dvířek vypouštěcího čerpadla.

Poznámka:

1. Nepoužívejte tento způsob v případě, že přístroj normálně funguje.
2. Před použitím se přesvědčte, že se vnitřní buben již přestal otáčet, že voda není horká a že je hladina vody níže, než otvor pro vkládání oblečení. Pokud je hladina vody vysoká, vypusťte vodu odtokovou trubkou (pokud je k dispozici) nebo pomalým odšroubováním filtru čerpadla.

3. Pracovní postup: Otevřete kryt vypouštěcího čerpadla, pomocí nástroje stáhněte páčku zámku dolů a pak bude možné dvířka otevřít (jak je naznačeno na obrázku).

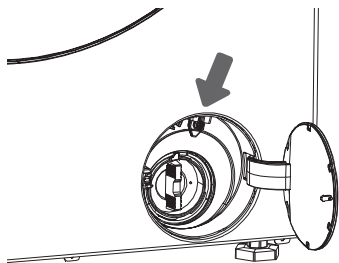

## ÚDRŽBA A ČIŠTĚNÍ

⚠ Před čištěním odpojte pračku se sušičkou ze zásuvky napájení.

☹ Děti by neměly pračku se sušičkou čistit ani provádět údržbové práce bez řádného dohledu!

### ČIŠTĚNÍ PŘIHRÁDKY NA PRACÍ PROSTŘEDKY

☹ Příhrádka na prací prostředky by se měla čistit alespoň dvakrát za měsíc.

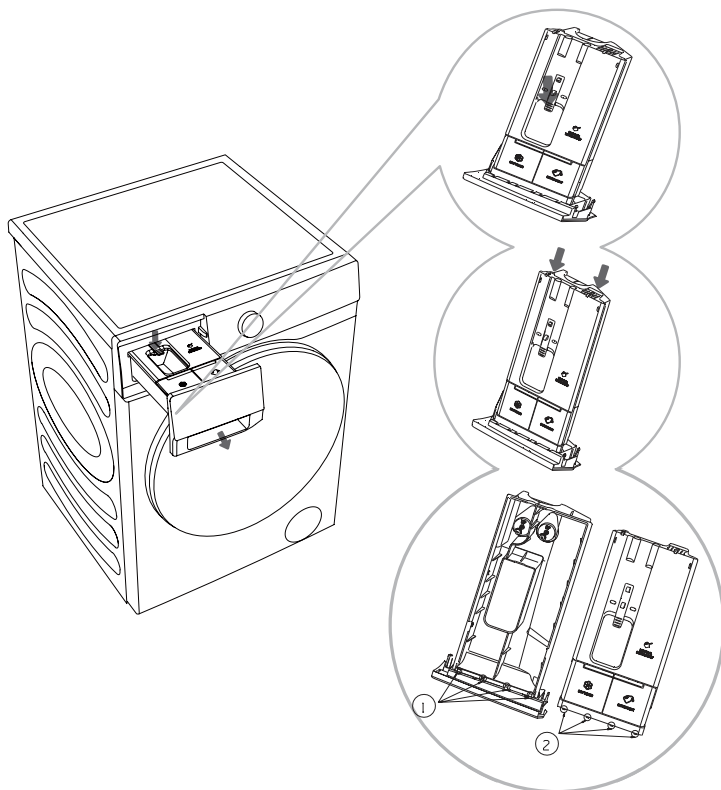

**1** Otevřete přihrádku na prací prostředky, stiskněte omezovací páčku podle obrázku a vytáhněte přihrádku na prací prostředky;

**2** Otevřete dvě omezovací žebra v poloze podle obrázku, zatáhněte nahoru a vyjměte víko;

**3** Vyprázdňte zbytky pracího a změkčovacího prostředku v dávkovacím boxu, vyčistěte dávkovač a víko pod tekoucí vodou a vytřete je do sucha hadříkem;

**4** Vložte omezovací žebra (2) víka do příslušných štěrbin (1) podle obrázku a zatlačte na víko směrem dolů, dokud neuslyšíte zvuk „cvaknutí“, který oznamuje, že výstupky žebra na konci víka zapadly na svá místa. Vraťte přihrádku na prací prostředky zpět na své místo.

☹ Nemyjte přihrádku na prací prostředky v myčce na nádobí.

# ČIŠTĚNÍ PŘÍVODNÍ HADICE, POUZDRA PŘIHRÁDKY NA PRACÍ PROSTŘEDKY A PRYŽOVÉHO TĚSNĚNÍ DVÍŘEK

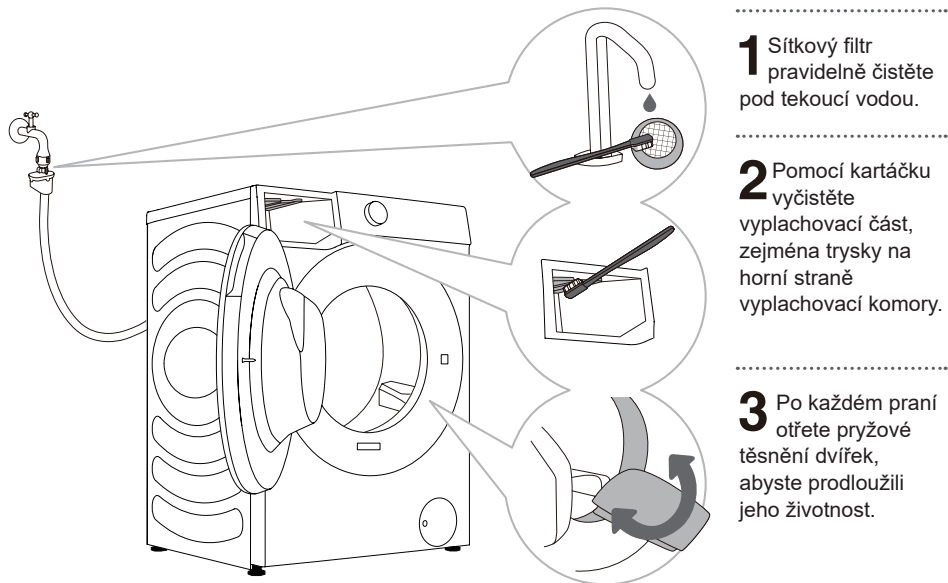



# ČIŠTĚNÍ FILTRU ČERPADLA

☞ Během čištění může dojít k vylití vody. Doporučujeme proto rozložit na podlahu savý hadr. Před vypuštěním vody ze zařízení se nejprve přesvědčte, že voda již vychladla.

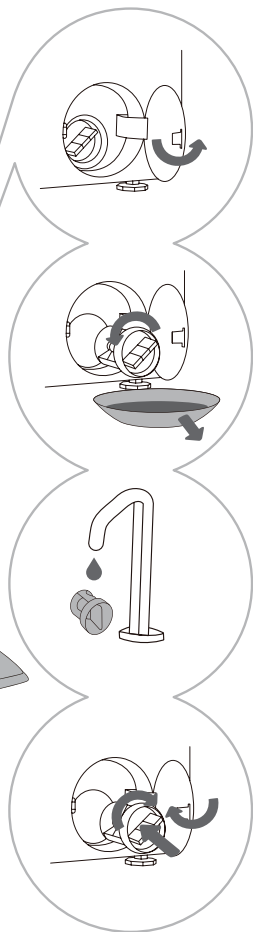
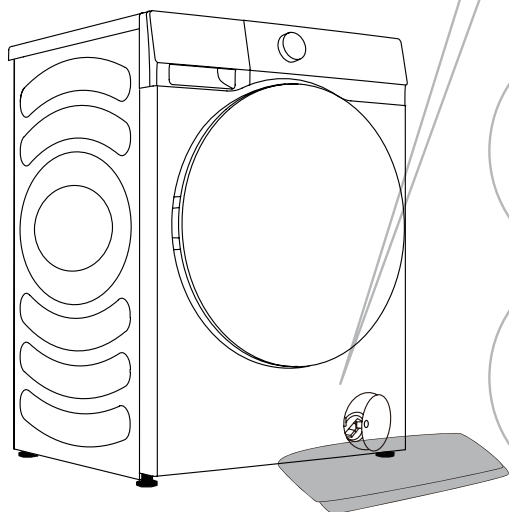

**1** Otevřete kryt filtru čerpadla (zatlačte na kryt dvířek a kryt vyskočí).

**2** Nejprve vytáhněte nálevku výpusti vody. Pomalu otáčejte filtrem čerpadla proti směru hodinových ručiček. Vytáhněte filtr čerpadla, aby mohla voda pomalu vytéct.

**3** Vyčistěte filtr čerpadla pod tekoucí vodou.

**4** Vraťte filtr čerpadla zpátky podle obrázku a utáhněte ho otáčením po směru hodinových ručiček. Aby nedocházelo k úniku vody, měl by být povrch těsnění filtru čistý.

☞ Filtr čerpadla je nutné vždy včas vyčistit, zejména po praní flísového, vlněného nebo velmi starého prádla.

☞ Vyčistěte filtr čerpadla, pokud zařízení nedokáže spustit cyklus odstředování nebo pokud se v čerpadle nacházejí kusy nečistot (knoflíky, mince, sponky do vlasů apod.).

## ČIŠTĚNÍ VNĚJŠÍCH POVRCHŮ

**⚠ Před čištěním vždy odpojte pračku se sušičkou od přívodu napájení.**

Vyčistěte vnější povrchy pračky se sušičkou a panelu pomocí měkkého vlhkého hadříku. Pomocí měkkého suchého hadříku je vytřete do sucha.

**⚠ Nepoužívejte žádná rozpouštědla, abrazivní čisticí prostředky ani čisticí prostředky, které by mohly zařízení poškodit (dbejte na doporučení a varování výrobce čisticího prostředku).**

Otřete dvířka bubny vlhkým hadříkem a pak je osušte měkkým suchým hadříkem.

⚡ Nečistěte pračku se sušičkou nadměrným množstvím vody!

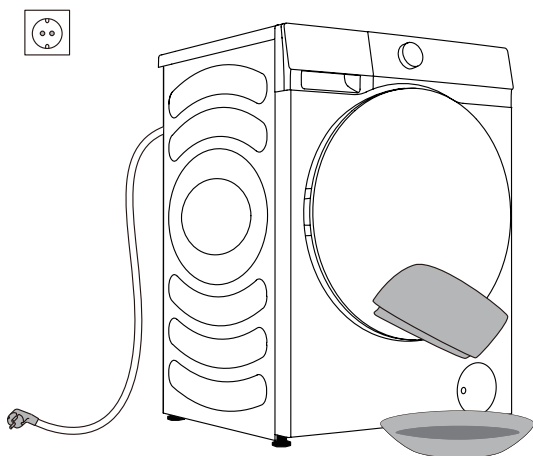

# ŘEŠENÍ PROBLÉMŮ

## CO DĚLAT...?

Pračka se sušičkou automaticky řídí průběh pračicího cyklu. Pokud identifikuje nějakou abnormalitu, oznámí ji chybovým kódem (F:XX) na displeji. Chybový kód bude zobrazen až do vypnutí. Různé chyby mohou být vyvolány externími příčinami (například napájecí sítí, viz TABULKU PRO ŘEŠENÍ PROBLÉMŮ). V takovém případě:

- Vypněte pračku se sušičkou a několik sekund počkejte.
- Zapněte pračku se sušičkou a zopakujte prací program.
- Většinu chyb při provozu může vyřešit uživatel (viz TABULKU PRO ŘEŠENÍ PROBLÉMŮ).
- Pokud chyba trvá, zavolejte na pobočku autorizovaného servisu.
- Opravy smí provádět pouze autorizovaný technik.
- Na opravy či záruční reklamace, které byly způsobené nesprávným připojením nebo použitím pračky se sušičkou, se nevztahuje záruka. V takovém případě hradí náklady na opravu uživatel.

## CHYBA SUŠENÍ

Jev	Doporučený způsob ošetření
<b>Pračka se sušičkou neprovádí proces sušení</b>	<ul style="list-style-type: none"> <li>• Zkontrolujte, zda je nastaven program sušení.</li> <li>• Zkontrolujte, zda je zavřeny vodovodní kohoutek.</li> <li>• Zkontrolujte, zda jsou dvířka dobře zavřena.</li> <li>• Zkontrolujte, zda není oděvů k sušení moc (viz tabulka programů, zkontrolujte odpovídající kapacitu programu) a vyjměte část oděvů k opakovanému sušení.</li> </ul>
<b>Sušení není dostatečné</b>	<ul style="list-style-type: none"> <li>• Zkontrolujte, zda není oděvů k sušení moc. Pokud ano, efekt sušení nebude uspokojivý a oděvy se mohou pomačkat. Rozdělte oděvy v bubnu na dvě části, které vysušte samostatně.</li> <li>• Zkontrolujte, zda nejsou smíchány hůře sušitelné oděvy (například silná bavlna apod.) se snadno sušitelnými oděvy (například chemická vlákna apod.). Sušte oděvy různých typů samostatně, nebo je vysušte znovu.</li> </ul>
<b>Doba sušení je příliš dlouhá</b>	<ul style="list-style-type: none"> <li>• Zkontrolujte, zda není oděvů k sušení moc (viz tabulka programů, zkontrolujte odpovídající kapacitu programu) a vyjměte část oděvů k opakovanému sušení.</li> <li>• Oděvy nejsou zcela odvodněné. Před sušením nechte oděvy odstředit.</li> <li>• Silnější oděvy (džínovina atd.)</li> </ul>

☛ Záruka se nevztahuje na chyby a poruchy zaviněné vnějšími vlivy (úderem blesku, poruchami napájecí sítě, přírodními katastrofami apod.).

# ŘEŠENÍ PROBLÉMŮ A CHYBOVÉ KÓDY

Problém/chyba	Popis	Co dělat?
F01	Chyba přívodu vody	Zkontrolujte následující: <ul style="list-style-type: none"> <li>• Je otevřený kohoutek přívodu vody? Není tlak příliš nízký?</li> <li>• Není přívodní hadice skřípnutá?</li> <li>• Není filtr přívodní hadice zanesený?</li> <li>• Není hadice zamrzlá?</li> </ul>
F03	Chyba vypouštění	Zkontrolujte následující: <ul style="list-style-type: none"> <li>• Není hadice skřípnutá? Může jí protékat voda?</li> <li>• Není filtr vypouštěcí hadice zanesený?</li> <li>• Není hadice zamrzlá?</li> </ul>
F04/F05/F06/F07/ F23	Porucha elektronického modulu	Vypněte zařízení stisknutím tlačítka „NAPÁJENÍ“ po dobu 3 sekund. Znovu stiskněte tlačítko „SPUŠTĚNÍ/POZASTAVENÍ“. Pokud chyba trvá, zavolejte servisního technika.
F24	Voda vystoupala nad úroveň přetečení	Zastavte program stisknutím tlačítka (8) SPUŠTĚNÍ/POZASTAVENÍ. Spusťte program znovu. Pokud zařízení stále odčerpává vodu, zavřete vodovodní kohoutek a zavolejte servisního technika.
F13	Chyba zamykání dvířek	Dvířka jsou zavřená, ale nelze je zamknout. Vypněte přístroj. Zapněte ji a spusťte program znovu. Pokud chyba trvá, zavolejte servisního technika.
F14	Chyba odemykání dvířek	Dvířka jsou zavřená, ale nelze je odemknout. Vypněte přístroj a pak ho zapněte. Pokud chyba trvá, zavolejte servisního technika.
Unb	Nev Alarm špatného vyvážení	Alarm špatného vyvážení vyřešte pomocí následujících kroků: <ol style="list-style-type: none"> <li>1. Zamotání prádla Pokud se kusy prádla zamotaly, stiskněte na 3 sekundy tlačítko „Napájení“, abyste pračku se sušičkou vypnuli, otevřete dvířka, ručně rozložte vložené prádlo a pak vyberte program s jediným ODSTŘEĎOVÁNÍM a zkuste to znovu.</li> <li>2. Příliš lehké prádlo Stiskněte na 3 sekundy tlačítko „Napájení“, abyste přístroj vypnuli, otevřete dvířka, přidejte další kusy prádla a pak vyberte program s jediným ODSTŘEĎOVÁNÍM a zkuste to znovu.</li> </ol>
F15-F18	V případě abnormálního sušení	Můžete stisknout a podržet tlačítko „Napájení“, abyste přístroj vypnuli, a pak ho znovu zapněte.

# SERVIS

## Než zavoláte servisního technika

Když budete kontaktovat servisní středisko, uveďte údaje o své pračce se sušičkou (1).

Typ, kód / identifikační číslo, model a sériové číslo jsou uvedené na výrobním (typovém) štítku, který se nachází na přední straně dvířek bubny.

⚠ K opravám používejte pouze náhradní díly schválené výrobcem.

⚠ Na opravy či záruční reklamace, které byly způsobené nesprávným připojením nebo použitím pračky se sušičkou, se nevztahuje záruka. V takovém případě hradí náklady na opravu uživatel.

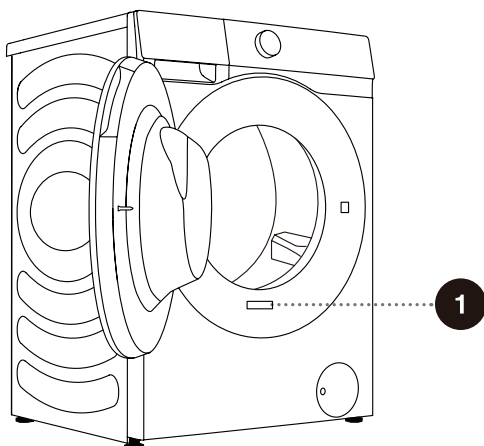

1

**Hisense** Washer-dryer  
XXXXXXXXXXXX  
XXX-XXXV~ XXHz IPX4  
Washing Capacity:XX kg (XXXXW)  
Drying Capacity:X kg (XXXXW)



# DOPORUČENÍ A ŠETRNÉ POUŽÍVÁNÍ

Když perete poprvé barevné oblečení, rozdělte ho podle barev a ty perete samostatně

Silně znečištěné prádlo perete v menších dávkách, s větším množstvím pracího prostředku nebo s cyklem předpírky.

Na skvrny, které obtížně pouští, použijte před praním odstraňovač skvrn. Viz TIPY PRO ODSTRAŇOVÁNÍ SKVRN.

Pokud často perete prádlo na nízké teploty a s tekutými pracími prostředky, může to mít za následek rozmnožení bakterií a zápach z pračky se sušičkou. Doporučujeme vyčistit bubnu pomocí „Čištění bubnu“.

Vyhnete se prání velmi malého množství prádla, protože tím zbytečně spotřebováváte příliš energie a snižujete účinnost praní.

Složené prádlo před vložením do bubnu rozložte.

Používejte jen prací prostředky do praček se sušičkou.

Pokud tvrdost vody přesahuje 14°dH, měli byste použít změkčovač vody. Na poškození topného tělesa způsobené nesprávným používáním změkčovače vody se nevztahuje záruka. Zkontrolujte údaje o tvrdosti vody u svého místního dodavatele vody.

Nedoporučujeme používat bělicí prostředky na bázi chloru, protože mohou poškodit topné těleso.

Pokud používáte prostředky na odstraňování vodního kamene, bělení nebo barvení, ujistěte se, že jsou vhodné k používání v této pračce.

Nepoužívejte rozpouštědla nebo podobné chemické látky (ředidla, terpentýn, benzín atd.)!

Nepřidávejte do dávkovače pracích prostředků ztvrdlé hrudky pracího prášku, protože mohou ucpat potrubí v pračce se sušičkou.

Vyšší hodnoty otáček ponechají v prádlu méně zbytkové vlhkosti. Sušení v bubnové sušičce je tak úspornější a rychlejší.

Tvrdość vody	Úrovně tvrdosti			
	°dH (°N)	mmol/L	°fH (°F)	ppm
1 – měkká	< 8,4	< 1,5	< 15	< 150
2 – normální	8,4 - 14	1,5 - 2,5	15 - 25	150 - 250
3 – tvrdá	> 14	> 2,5	> 25	> 250

☞ Zkontrolujte údaje o tvrdosti vody u svého místního dodavatele vody.

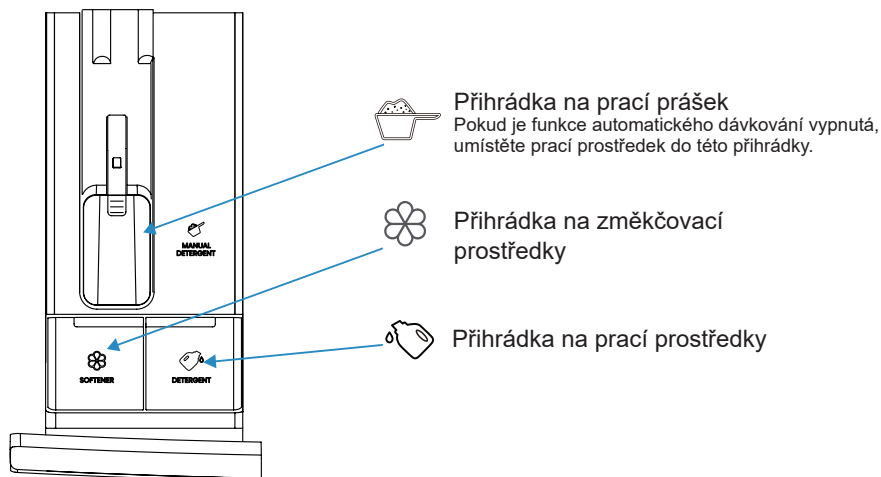

☞ Před prvním použitím nepřesáhněte při přidávání pracího nebo změkčovacího prostředku značku MAX. Můžete si vybrat automatické dávkování, nebo přidat prací prostředek ručně.

☞ Pokud chcete přidat prací prášek ručně, doporučujeme ho přidat bezprostředně před pracím cyklem. Pokud ho přidáte dříve, ujistěte se, že je před přidáním práškového pracího prostředku příhrádka na prací prostředek v dávkovacím zásobníku suchá. V opačném případě by mohl prášek před spuštěním pracího procesu ztvrdnout.

☞ Nepřidávejte do příhrádek hrudkovitý prací prášek.

☞ Nepřidávejte prací prostředek do prostoru pro ruční dávkování, pokud používáte funkci automatického dávkování. Pokud potřebujete přidat prací prášek ručně, vypněte nejprve funkci automatického dávkování.

Uchovávejte prací prostředky a přísady mimo dosah dětí.

# TIPY PRO ODSTRAŇOVÁNÍ SKVRN

Před tím, než použijete speciální odstraňovače skvrn, vyzkoušejte odstranit méně odolávající skvrny přírodními způsoby, které nepoškodují životní prostředí.

Při rychlé reakci je odstranění skvrn snadnější! Namočte skvrnu a pak ji propláchněte studenou (vlažnou) vodou – nikdy horkou vodou!

Skvrny	Odstranění skvrny
<b>Bláto</b>	Když je skvrna suchá, nejprve ji z oděvu seškrabte a teprve pak vyperte v pračce se sušičkou. Pokud je skvrna těžko odstranitelná, namočte ji před praním v enzymatickém odstraňovači skvrn. Pokud skvrna není těžko odstranitelná, odstraňte ji před praním pomocí tekutého pracího prostředku nebo pracího prášku ručně.
<b>Antiperspirant</b>	Před praním v pračce se sušičkou použijte na prádlo tekutý prací prostředek. Na těžko odstranitelné skvrny použijte odstraňovač skvrn. Případně můžete na praní použít bělicí prostředek na bázi kyslíku.
<b>Čaj</b>	Namočte nebo propláchněte prádlo ve studené vodě a v případě potřeby přidejte odstraňovač skvrn.
<b>Čokoláda</b>	Namočte nebo propláchněte prádlo vlažnou mýdlovou vodou. Pak použijte citronovou šťávu a prádlo propláchněte.
<b>Inkoust</b>	Před praním v pračce se sušičkou použijte na skvrnu odstraňovač skvrn. Můžete také použít denaturovaný líh. Obráťte oděv naruby a umístěte pod skvrnu papírovou utěrku. Použijte líh na zadní stranu skvrny. Na konci procesu oděv důkladně propláchněte.
<b>Fixy</b>	Rozpusťte ve vodě trochu škrobu a naneste ho na skvrnu. Jakmile uschne, seškrabejte ho kartáčem. Pak vyperte oděv v pračce se sušičkou.
<b>Dětská výživa (moč, bláto, skvrny od jídla)</b>	Před vypráním v pračce se sušičkou namočte skvrny alespoň na půl hodiny ve vlažné vodě. Pro snadnější odstranění skvrn přidejte enzymatický odstraňovač skvrn.
<b>Tráva</b>	Před vypráním v pračce se sušičkou namočte prádlo v enzymatickém odstraňovači skvrn. Skvrny od trávy lze také odstranit namočením (asi na 1 hodinu) v naředěném roztoku citronové šťávy nebo destilovaného octa.
<b>Vajíčka</b>	Namočte oděv v enzymatickém odstraňovači skvrn. Namočte alespoň na 30 minut ve studené vodě, nebo na několik hodin, pokud jdou skvrny těžko odstranit. Pak ho vyperte v pračce se sušičkou.
<b>Káva</b>	Namočte oděv ve slané vodě. Pokud není skvrna čerstvá, namočte ji ve směsi glycerinu, čpavku a líhu.



<b>Skvrny</b>	<b>Odstranění skvrny</b>
<b>Krém na boty</b>	Použijte na skvrnu kuchyňský olej a propláchněte.
<b>Krev</b>	Čerstvá skvrna – propláchněte oděv studenou vodou a vyperte ho v pračce se sušičkou. Zaschlá skvrna – namočte oděv v enzymatickém odstraňovači skvrn. Pak ho vyperte v pračce se sušičkou. Pokud skvrna nezmizí, pokuste se ji odstranit bělicím prostředkem, který je vhodný pro váš oděv.
<b>Lepidlo, žvýkačka</b>	Vložte oděv do sáčku a umístěte ho do mrazáku, dokud skvrna neztvrdne. Odstraňte ji tupým nožem. Rozpusťte skvrnu předpíracím odstraňovačem skvrn a důkladně propláchněte. Nakonec ho vyperte v pračce se sušičkou.
<b>Mejkap</b>	Použijte předpírací odstraňovač skvrn a pak vyperte v pračce se sušičkou.
<b>Máslo</b>	Před praním v pračce se sušičkou použijte na skvrnu odstraňovač skvrn. Pak propláchněte horkou vodou (tak horkou, jakou látka snese).
<b>Mléko</b>	Namočte oděv v enzymatickém odstraňovači skvrn. Namočte alespoň na 30 minut, nebo na několik hodin, pokud jdou skvrny těžko odstranit. Pak ho vyperte v pračce se sušičkou.
<b>Ovocná šťáva</b>	Naneste na skvrnu směs soli a vody. Chvilí počkejte a pak propláchněte. Před vypráním v pračce se sušičkou můžete na skvrnu také nanést jedlou sodu, destilovaný ocet nebo citronovou šťávu. Na staré skvrny použijte glycerin a po 20 minutách propláchněte studenou vodou. Nakonec ho vyperte v pračce se sušičkou.
<b>Víno</b>	Namočte prádlo alespoň na 30 minut ve studené vodě. Použijte také odstraňovač skvrn. Pak ho vyperte v pračce se sušičkou.
<b>Vosk</b>	Vložte oděv do mrazáku, dokud vosk neztvrdne. Pak ho oškrábejte. Položte na skvrnu papírovou utěrku a odstraňte zbylý vosk zahřátím žehličkou, dokud papír vosk nenasaje.
<b>Pot</b>	Před praním v pračce se sušičkou důkladně vetřete do skvrny tekutý prací prostředek.
<b>Žvýkačka</b>	Vložte oděv do mrazáku, dokud žvýkačka neztvrdne. Pak ho oškrábejte. Pak ho vyperte v pračce se sušičkou.

# LIKVIDACE

**Obaly** jsou vyrobené z ekologicky šetrných materiálů, které je možné recyklovat, vyhodit nebo zlikvidovat bez ohrožení životního prostředí. Za tímto účelem jsou obalové materiály řádně označeny.



**Tento symbol** na výrobku nebo na jeho obalu označuje, že s tímto výrobkem nesmí být zacházeno jako s domovním odpadem. Odevzdejte výrobek do místního recyklačního centra pro odpadní elektrická a elektronická zařízení.

Při **likvidaci** pračky se sušičkou na konci její životnosti odstraňte všechny napájecí kabely a zničte západku dvířek a spínač, aby se dvířka nemohla zamknout a neohrozila tak bezpečnost dětí.

Toto zařízení je označeno podle evropské směrnice OEEZ.

Správná **likvidace** výrobku pomůže zabránit negativním dopadům na životní prostředí a zdraví lidí, ke kterým by mohlo dojít v případě nesprávné likvidace výrobku. Podrobné informace o likvidaci odpadu získáte na Příslušném obecním úřadě, který má na starosti nakládání s odpady, od služeb pro likvidaci odpadů nebo v obchodě, kde jste výrobek zakoupili.

## TYPICKÁ SPOTŘEBA ENERGIE

### Pokyny k programům

1. Program „Eco 40-60“ dokáže vyčistit běžné zašpiněné bavlněné prádlo, které má povolené praní na 40°C až 60°C, a tento program je v souladu s právními předpisy EU o ekologickém designu.
2. Příkon v pohotovostním režimu a ve vypnutém režimu je 0,49 W.
3. Programy s nízkou spotřebou energie jsou obecně ty, které mají nižší spotřebu vody a delší dobu trvání.
4. Naplnění domácí pračky se sušičkou až do kapacity příslušného programu, kterou udává výrobce, ušetří energii a vodu.
5. Používejte správně prací, změkčovací a další prostředky. Nepoužívejte nadměrné množství pracích prostředků. To může mít negativní vliv na čištění.
6. Pravidelné čištění přístroje v optimálních intervalech může zabránit tvorbě vodního kamene.
7. Úroveň hluku a zbytková vlhkost jsou ovlivněné rychlostí otáček: vyšší rychlost otáček znamená nižší zbytkovou vlhkost, ale vyšší hlučnost.
8. Údaje o produktu a QR kód jsou uvedené na výrobním štítku a údaje k registraci produktu získáte naskenováním QR kódu.
9. Informace o standardních programech naleznete v níže uvedené tabulce.

Model	Program	Vybraná teplota (°C)	Nominální kapacita (kg)	Maximální teplota v bubnu (°C)	Délka trvání programu (h:min)	Spotřeba energie (kWh/cyklus)	Spotřeba vody (litrů/cyklus)	Zbytkový obsah vlhkosti (%)	Maximální otáčky (ot/min)
WD5S1045BW WD5S1045B* WD5S1045BW1 WD5S1045B*1	Eco 40-60 plné naplnění	-	10,5	41	3:59	1,044	58,0	51,00	1400
	Eco 40-60 poloviční zátěž	-	5,25	30	3:00	0,507	42,0	53,50	1400
	Eco 40-60 1/4 zátěž	-	2,5	23	2:40	0,213	30,0	53,00	1400
	Praní a sušení plné naplnění	-	6	27	7:59	3,706	102,0	--	1400
	Praní a sušení poloviční zátěž	-	3	23	5:09	2,075	70,0	--	1400
	Bavlna	20°C	10,5	20	2:09	0,200	85,0	51,00	1400
	Bavlna	60°C	10,5	55	3:29	1,600	110,0	53,00	1400
	Syntetika	40°C	5	40	2:18	0,880	69,0	45,00	1400
	Rychlý 15'	20°C	1	20	0:15	0,050	22,0	55,00	800
WD5S1245BW WD5S1245B* WD5S1245B1 WD5S1245B*1	Eco 40-60 plné naplnění	-	12	38	3:59	1,280	90,0	53,50	1400
	Eco 40-60 poloviční zátěž	-	6	25	3:00	0,520	42,0	53,50	1400
	Eco 40-60 1/4 zátěž	-	3	23	2:40	0,230	28,0	53,50	1400
	Praní a sušení plné naplnění	-	8	25	9:59	4,504	116,0	--	1400
	Praní a sušení poloviční zátěž	-	4	22	6:59	2,511	54,0	--	1400
	Bavlna	20°C	12	20	2:09	0,150	96,0	53,00	1400
	Bavlna	60°C	12	58	3:29	2,055	130,8	53,00	1400
	Syntetika	40°C	6	40	2:18	0,940	81,5	35,00	1400
	Rychlý 15'	20°C	1	19	0:15	0,050	25,0	65,00	800

Hodnoty uvedené pro jiné programy než program a cyklus praní a sušení Eco 40-60 jsou pouze orientační.

Pro vstup do cyklu „praní a sušení“ můžete vybrat program „Eco 40-60“ a jednou stisknout tlačítko Stupeň sušení.

**⚠ Vzhledem k odchýlkám v typu a množství prádla, otáčkách, napájení, teplotě a vlhkosti, se může skutečná délka programu a změřená spotřeba lišit od hodnot uvedených v tabulce.**

*Vyhrazujeme si právo provést v pokynech k používání změny a aktualizace.*

# Připojení k Wi-Fi

Povolte Bluetooth a bezdrátové připojení na svém chytrém telefonu nebo tabletu a připojte se k bezdrátové síti.

## POZNÁMKA

Toto zařízení podporuje Wi-Fi 2,4 GHz.

Když je funkce Wi-Fi zapnutá, zvýší se spotřeba energie stroje. Příkon Wi-Fi je ale menší než 2 W, takže nemá vliv na hodnocení energetické účinnosti stroje.

## Stažení

Vyhledejte v obchodě s APLIKACEMI (obchod Google Play, Apple App Store) aplikaci „Connect Life“ a stáhněte si ji.

## POZNÁMKA

Aby se vám s aplikací co nejlépe pracovalo a abychom mohli vylepšovat její výkon, může být aplikace bez upozornění aktualizována.

## Přihlášení

Nejprve se musíte přihlásit k aplikaci „ConnectLife“ pomocí svého účtu. Pokud účet nemáte, vytvořte si ho. Více informací najdete v pokynech k aplikaci.

## POZNÁMKA

Můžete se přímo přihlásit pomocí svého účtu Google, pokud ho již máte.



## Spárování zařízení

1. Otevřete aplikaci ConnectLife na chytrém telefonu nebo tabletu.
2. Spárujte své zařízení s aplikací ConnectLife následovně:
  - A. Klikněte na „**Start here - Add appliances**“ (**Začněte zde – přidat zařízení**) na stránce „**Home**“ (**Domů**), nebo klikněte na „**Add appliances**“ (**Přidat zařízení**) na stránce „**Devices**“ (**Zařízení**), nebo klikněte na „+“.
  - B. Vyberte „**Washer Dryer**“ (**Pračka se sušičkou**) nebo klikněte na „**Scan QR/BAR code**“ (**Naskenovat QR/čárový kód**) nebo „**Manual entry**“ (**Ruční zadání**) níže.
  - C. Naskenujte QR/čárový kód na zařízení, nebo zadejte číslo AUID/SN ručně. Pokud ho nemůžete najít, klikněte na  pro instrukce.
  - D. Klikněte na „**SET UP APPLICATION**“ (**NASTAVENÍ APLIKACE**).
  - E. Přečtěte si pokyny, nastavte přístroj do síťového a párovacího režimu a klikněte na „**NEXT**“ (**Další**).
  - F. V tuto chvíli začne aplikace vyhledávat zařízení a můžete přístroj vybrat z vyhledaného seznamu. Pokud nebyl nalezen, zkontrolujte, zda máte na svém mobilním zařízení zapnutý Bluetooth. Bluetooth by měl být stále zapnutý. Klikněte na „**NEXT**“ (**DALŠÍ**).
  - G. Vyberte svou síť Wi-Fi, zadejte heslo a pak klikněte na „**CONNECT**“ (**PŘIPOJIT**). Zařízení se začne párovat.
  - H. Po úspěšném spárování můžete nastavit název zařízení a polohu.
  - I. Nyní můžete zařízení ovládat dálkově pomocí APLIKACE.

## POZNÁMKA

Jak resetovat Wi-Fi a zrušit spárování všech zařízení na přístroji:

1. Stiskněte tlačítko Napájení, abyste zapnuli zařízení, a připojte ho běžným způsobem k síti.
2. Stiskněte současně poslední dvě tlačítka na panelu na dobu 3 sekund a na displeji se zobrazí „**⏻ - b<sup>+</sup>**“.
3. Vypněte a restartujte zařízení, abyste mohli provést nové spárování.
4. Pro zrušení spárování se musí přístroj restartovat, jinak se zrušení spárování nepovede. Po zrušení spárování se smažou uživatelské informace.
5. Jak opustit režim sítě:

Pokud chcete odejít, když je na displeji zobrazeno „**b<sup>+</sup> ⏻**“, stiskněte  na dobu 3 sekund, můžete vypnout zařízení stisknutím , nebo počkat 5 minut.

**Hisense**

life reimagined