

User Instruction

Freezer

Content

1. Safety Information	Page 1~9
2. Overview	Page 10
3. Reverse Door	Page 11~12
4. Installation	Page 13~14
5. Daily Use	Page 15~18

In the interest of your safety and to ensure the correct use, before installing and first using the appliance, read this user manual carefully, including its hints and warnings. To avoid unnecessary mistakes and accidents, it is important to ensure that all people using the appliance are thoroughly familiar with its operation and safety features. Save these instructions and make sure that they remain with the appliance if it is moved or sold, so that everyone using it through its life will be properly informed on appliance use and safety.





For the safety of life and property keep the precautions of these user's instructions as the manufacturer is not responsible for damages caused by omission.

Children and vulnerable people safety

- This appliance can be used by children aged from 8 years and above and persons with reduced physical, sensory or mental capabilities or lack of experience and knowledge if they have been given supervision or instruction concerning use of the appliance in a safe way and understand the hazards involved.
- Children aged from 3 to 8 years are allowed to load and unload this appliance.
- Children should be supervised to ensure that they do not play with the appliance.
- Cleaning and user maintenance shall not be made by children unless they are aged from 8 years and above and supervised.
- Keep all packaging well away from children. There is risk of suffocation.

- If you are discarding the appliance pull the plug out of the socket, cut the connection cable (as close to the appliance as you can) and remove the door to prevent playing children to suffer electric shock or to close themselves into it.
- If this appliance featuring magnetic door seals is to replace an older appliance having a spring lock (latch) on the door or lid, be sure to make that spring lock unusable before you discard the old appliance. This will prevent it from becoming a death trap for a child.

General safety

-  **WARNING!** Keep ventilation openings, in the appliance enclosure or in the built-in structure, clear of obstruction.
-  **WARNING!** Do not use mechanical devices or other means to accelerate the defrosting process, other than those recommended by the manufacturer.
-  **WARNING!** Do not damage the refrigerant circuit.
-  **WARNING!** Do not use other electrical appliances (such as ice cream makers) inside of refrigerating appliances, unless they are approved for this purpose by the manufacture.
-  **WARNING!** Do not touch the light bulb if it has been on for a long period of time because it could be very hot.¹⁾

1) If there is a light in the compartment.

 **WARNING!** When positioning the appliance, ensure the supply cord is not trapped or damaged.

 **WARNING!** Do not locate multiple portable socket-outlets or portable power suppliers at the rear of the appliance.

- Do not store explosive substances such as aerosol cans with a flammable propellant in this appliance.
- The refrigerant isobutane (R-600a) is contained within the refrigerant circuit of the appliance, a natural gas with a high level of environmental compatibility, which is nevertheless flammable.
- During transportation and installation of the appliance, be certain that none of the components of the refrigerant circuit become damaged.
 - avoid open flames and sources of ignition
 - thoroughly ventilate the room in which the appliance is situated
- It is dangerous to alter the specifications or modify this product in any way. Any damage to the cord may cause a short circuit, fire and/or electric shock.
- This appliance is intended to be used in household and similar applications such as
 - staff kitchen areas in shops, offices and other working environments;
 - farm houses and by clients in hotels, motels and other residential type environments;
 - bed and breakfast type environments;
 - catering and similar non-retail applications.

 **WARNING!** Any electrical components (plug, power cord, compressor and etc.) must be replaced by a certified service agent or qualified service personnel.

 **WARNING!** The light bulb supplied with this appliance is a “special use lamp bulb” usable only with the appliance supplied. This “special use lamp” is not usable for domestic lighting.¹⁾

- Power cord must not be lengthened.
- Make sure that the power plug is not squashed or damaged by the back of the appliance. A squashed or damaged power plug may overheat and cause a fire.
- Make sure that you can come to the mains plug of the appliance.
- Do not pull the mains cable.
- If the power plug socket is loose, do not insert the power plug. There is a risk of electric shock or fire.
- You must not operate the appliance without the lamp.
- This appliance is heavy. Care should be taken when moving it.
- Do not remove nor touch items from the freezer compartment if you hands are damp/wet, as this could cause skin abrasions or frost/freezer burns.
- Avoid prolonged exposure of the appliance to direct sunlight.

Daily use

- Do not put hot on the plastic parts in the appliance.
- Do not place food products directly against the rear wall.

1) If there is a light in the compartment.

- Frozen food must not be re-frozen once it has been thawed out.¹⁾
- Store pre-packed frozen food in accordance with the frozen food manufacturer's instructions.¹⁾
- Appliance's manufacturer's storage recommendations should be strictly adhered to. Refer to relevant instructions.
- Do not place carbonated or fizzy drinks in the freezer compartment as it creates pressure on the container, which may cause it to explode, resulting in damage to the appliance.¹⁾
- Ice lollies can cause frost burns if consumed straight from the appliance.¹⁾
- To avoid contamination of food, please respect the following instructions
- Opening the door for long periods can cause a significant increase of the temperature in the compartments of the appliance.
- Clean regularly surfaces that can come in contact with food and accessible drainage systems.
- Clean water tanks if they have not been used for 48h; flush the water system connected to a water supply if water has not been drawn for 5 days.
- Store raw meat and fish in suitable containers in the refrigerator, so that it is not in contact with or drip onto other food.
- Two-star frozen-food compartments (if they are presented in the appliance) are suitable for storing pre-frozen food, storing or making ice-cream and making ice cubes.

¹⁾ If there is a freezer compartment.

²⁾ If there is a fresh-food storage compartment.

- One-, two- and three -star compartments (if they are presented in the appliance) are not suitable for the freezing of fresh food.
- If the appliance is left empty for long periods, switch off, defrost, clean, dry and leave the door open to prevent mould developing within the appliance.

Care and cleaning

- Before maintenance, switch off the appliance and disconnect the mains plug from the mains socket.
- Do not clean the appliance with metal objects.
- Do not use sharp objects to remove frost from the appliance. Use a plastic scraper.¹⁾
- Regularly examine the drain in the refrigerator for defrosted water. If necessary, clean the drain.
If the drain is blocked, water will collect in the bottom of the appliance.²⁾

Installation

Important! For electrical connection carefully follow the instructions given in specific paragraphs.

- Unpack the appliance and check if there are damages on it. Do not connect the appliance if it is damaged. Report possible damages immediately to the place you bought it. In that case retain packing.

1) If there is a freezer compartment.

2) If there is a fresh-food storage compartment.

Safety information



- It is advisable to wait at least four hours before connecting the appliance to allow the oil to flow back in the compressor.
- Adequate air circulation should be around the appliance, lacking this leads to overheating. To achieve sufficient ventilation follow the instructions relevant to installation.
- Wherever possible the spacers of the product should be against a wall to avoid touching or catching warm parts (compressor, con-denser) to prevent possible burn.
- The appliance must not be located close to radiators or cookers.
- Make sure that the mains plug is accessible after the installation of the appliance.

Service



- Any electrical work required to do the servicing of the appliance should be carried out by a qualified electrician or competent person.
- This product must be serviced by an authorized Service Center, and only genuine spare parts must be used.

Energy saving

- Don't put hot food in the appliance;
- Don't pack food close together as this prevents air circulating;
- Make sure food don't touch the back of the compartment(s);

- If electricity goes off, don't open the door(s);
- Don't open the door(s) frequently;
- Don't keep the door(s) open for too long time;
- Don't set the thermostat on exceeding cold temperatures;
- All accessories, such as drawers, shelves balconies, should be kept there for lower energy consumption.

Environment Protection

 This appliance does not contain gasses which could damage the ozone layer, in either its refrigerant circuit or insulation materials. The appliance shall not be discarded together with the urban refuse and rubbish. The insulation foam contains flammable gases: the appliance shall be disposed according to the appliance regulations to obtain from your local authorities. Avoid damaging the cooling unit, especially the heat exchanger. The materials used on this appliance marked by the symbol  are recyclable.

 The symbol on the product or on its packaging indicates that this product may not be treated as household waste. Instead it should be taken to the appropriate collection point for the recycling of electrical and electronic equipment. By ensuring this product is disposed of correctly, you will help prevent potential negative consequences for the environment and human health,

which could otherwise be caused by inappropriate waste handling of this product. For more detailed information about recycling of this product, please contact your local council, your household waste disposal service or the shop where you purchased the product.

Packaging materials

The materials with the symbol are recyclable. Dispose the packaging in a suitable collection containers to recycle it.

Disposal of the appliance

1. Disconnect the mains plug from the mains socket.
2. Cut off the mains cable and discard it.



WARNING! During using, service and disposal the appliance, please pay attention to symbol similar as left side, which is located on rear of appliance (rear panel or compressor) and with yellow or orange color.

It's risk of fire warning symbol. There are flammable materials in refrigerant pipes and compressor.

Please be far away fire source during using, service and disposal.

Overview

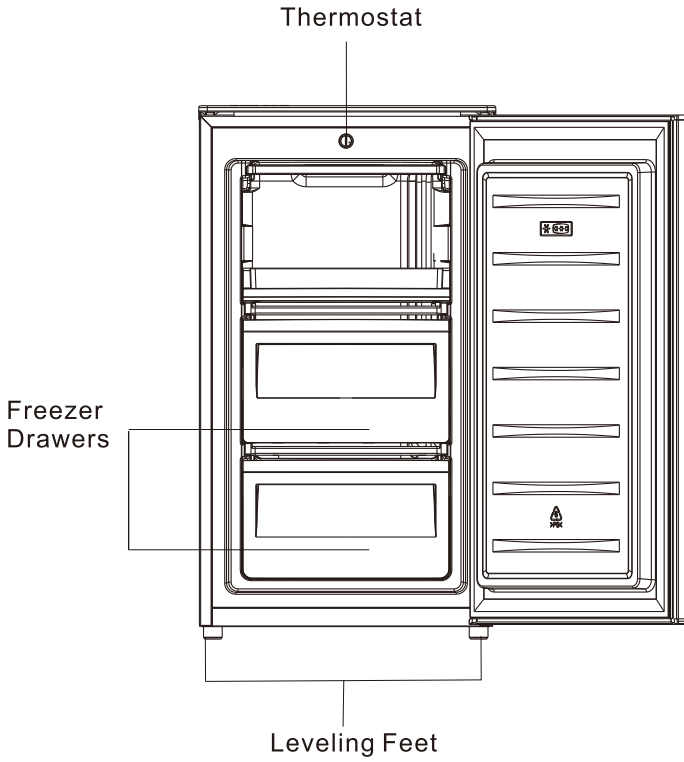

Note: Above picture is for reference only.

Reverse Door

Tool required: Philips screwdriver, Flat bladed screwdriver, Hexagonal spanner.

- Ensure the unit is unplugged and empty.
- To take the door off, it is necessary to tilt the unit backwards. You should rest the unit on something solid so that it will not slip during the door reversing process.
- All parts removed must be saved to do the reinstallation of the door.
- Do not lay the unit flat as this may damage the coolant system.
- It's better that 2 people handle the unit during assembly.
- This refrigerating appliance is not intended to be used as a built-in appliance.

1. Remove two screws at rear side of top cover.

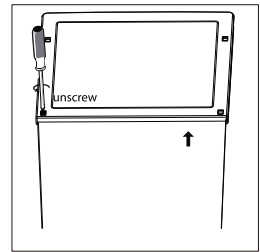

2. Remove top cover and place it aside.

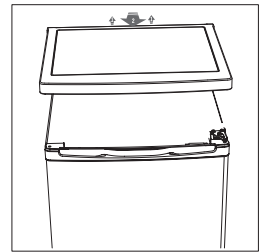

3. Unscrew top hinge and then remove door and place it on a soft pad to avoid scratch.

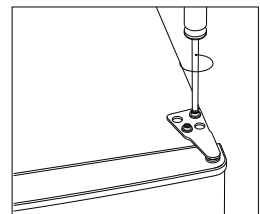

4. Unscrew bottom hinge. Then remove the adjustable feet from both side.

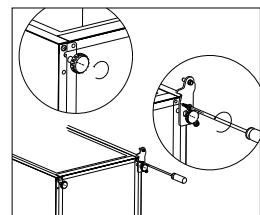

Reverse Door

5. Unscrew and remove the bottom hinge pin, turn the bracket over and replace it.

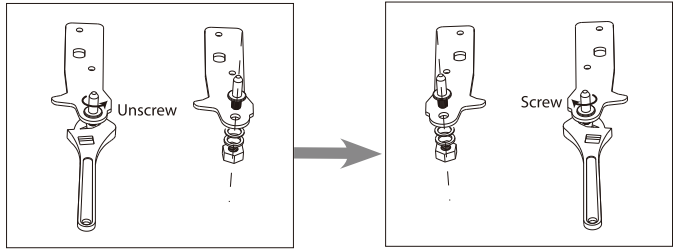

6. Refit the bracket fitting the bottom hinge pin. Replace both adjustable feet.

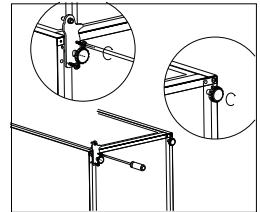

7. Detach the Fridge and the Freezer door gaskets and then attach them after rotating.

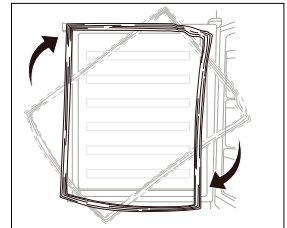

8. Place the door back on. Ensure the door is aligned horizontally and vertically, so that the seals are closed on all sides before finally tightening the top hinge.

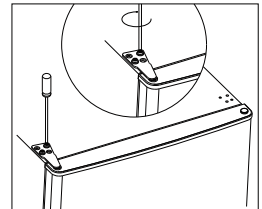

9. Put the top cover and fix it with 2 screws on the back.

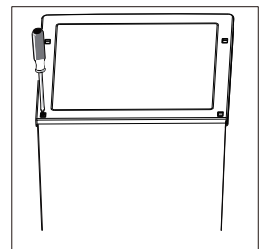

Installation

Install door handle

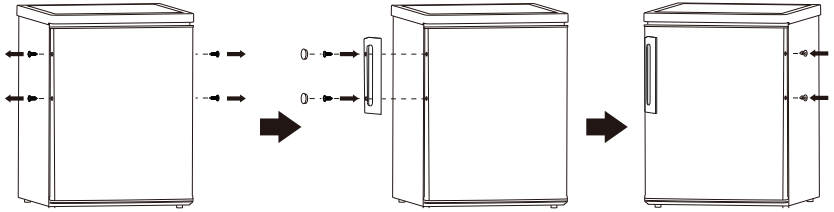

Space Requirement

- Keep enough space of door open.

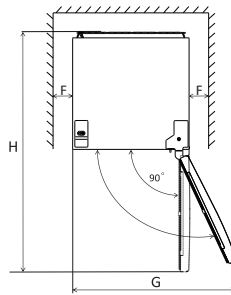
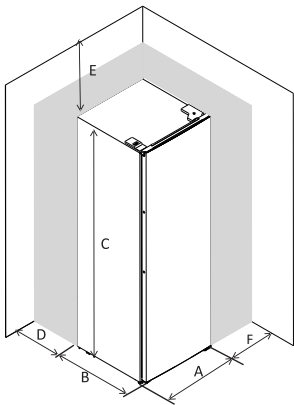

A	480
B	450
C	850
D	min=50
E	min=50
F	min=50
G	960
H	930

Levelling the unit

To do this adjust the two levelling feet at front of the unit.

If the unit is not level, the doors and magnetic seal alignments will not be covered properly.

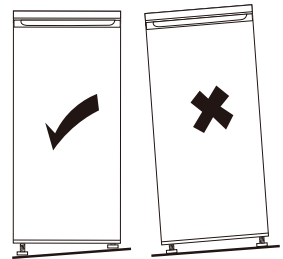
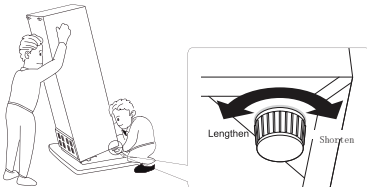

Installation

Positioning

Install this appliance at a location where the ambient temperature corresponds to the climate class indicated on the rating plate of the appliance:

For refrigerating appliances with climate class:

—extended temperature: 'this refrigerating appliance is intended to be used at ambient temperatures ranging from 10 °C to 32 °C (SN);

—temperature: 'this refrigerating appliance is intended to be used at ambient temperatures ranging from 16 °C to 32 °C (N);

—subtropical: 'this refrigerating appliance is intended to be used at ambient temperatures ranging from 16 °C to 38 °C (ST);

—tropical: 'this refrigerating appliance is intended to be used at ambient temperatures ranging from 16 °C to 43 °C (T);

Location

The appliance should be installed well away from sources of heat such as radiators, boilers, direct sunlight etc. Ensure that air can circulate freely around the back of the cabinet. To ensure best performance, if the appliance is positioned below an overhanging wall unit, the minimum distance between the top of the cabinet and the wall unit must be at least 50 mm. Ideally, however, the appliance should not be positioned below overhanging wall units. Accurate leveling is ensured by one or more adjustable feet at the base of the cabinet.

 **Warning!** It must be possible to disconnect the appliance from the mains power supply; the plug must therefore be easily accessible after installation.

This refrigerating appliance is not intended to be used as a built-in appliance;

Electrical connection

Before plugging in, ensure that the voltage and frequency shown on the rating plate correspond to your domestic power supply. The appliance must be earthed. The power supply cable plug is provided with a contact for this purpose. If the domestic power supply socket is not earthed, connect the appliance to a separate earth in compliance with current regulations, consulting a qualified electrician.

The manufacturer declines all responsibility if the above safety precautions are not observed.

This appliance complies with the E.E.C. Directives.

Daily Use

First use

Cleaning the interior

Before using the appliance for the first time, wash the interior and all internal accessories with lukewarm water and some neutral soap so as to remove the typical smell of a brand new product, then dry thoroughly.

Important! Do not use detergents or abrasive powders, as these will damage the finish.

Temperature Setting

- Plug on your appliance. The internal temperature is controlled by a thermostat. There are 3 settings **MIN**, **NORMAL** and **MAX**. **MIN** is warmest setting and **MAX** is coldest setting.
- The appliance may not operate at the correct temperature if it is in a particularly hot or if you open the door often.

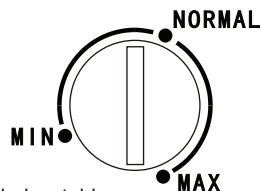

Daily use

Position different food in different compartments according to be below table

Refrigerator compartments	Type of food
Freezer drawer(s)/shelf	<ul style="list-style-type: none">• Foods for long-term storage.• Bottom drawer/shelf for raw meat, poultry, fish.• Middle drawer/shelf for frozen vegetables, chips.• Top drawer/shelf for ice cream, frozen fruit, frozen baked goods.

Freezing fresh food

- The freezer compartment is suitable for freezing fresh food and storing frozen and deep-frozen food for a long time.
- Place the fresh food to be frozen in the bottom compartment.
- The maximum amount of food that can be frozen in 24 hours is specified on the rating plate.
- The freezing process lasts 24 hours: during this period do not add other food to be frozen.

Thawing

Deep-frozen or frozen food, prior to be used, can be thawed in the fridge compartment or at room temperature, depending on the time available for this operation.

Small pieces may even be cooked still frozen, directly from the freezer. In this case, cooking will take longer.

Ice-cube

This appliance may be equipped with one or more trays for the production of ice-cubes.

Helpful hints and tips

Hints for freezing

To help you make the most of the freezing process, here are some important hints:

- the maximum quantity of food which can be frozen in 24 hrs. is shown on the rating plate;
- the freezing process takes 24 hours. No further food to be frozen should be added during this period;
- only freeze top quality, fresh and thoroughly cleaned, foodstuffs;
- prepare food in small portions to enable it to be rapidly and completely frozen and to make it possible subsequently to thaw only the quantity required;
- wrap up the food in aluminium foil or polythene and make sure that the packages are airtight;
- do not allow fresh, unfrozen food to touch food which is already frozen, thus avoiding a rise in temperature of the latter;
- lean foods store better and longer than fatty ones; salt reduces the storage life of food;
- water ices, if consumed immediately after removal from the freezer compartment, can possibly cause the skin to be freeze burnt;
- it is advisable to show the freezing in date on each individual pack to enable you removal from the freezer compartment, can possibly cause the skin to be freeze burnt;
- it is advisable to show the freezing in date on each individual pack to enable you to keep tab of the storage time.

Daily Use

Storing frozen food

When first starting-up or after a period out of use, before putting the product in the compartment let the appliance run at least 2 hours on the higher settings.

Important! In the event of accidental defrosting, for example the power has been off for longer than the value shown in the technical characteristics chart under "rising time", the defrosted food must be consumed quickly or cooked immediately and then re-frozen (after cooked).

Temperature setting recommendation

Temperature Setting Recommendation		
Environment Temperature	Freezer compartment	Fridge compartment
Summer		/
Normal		/
Winter		/

- Information above give users recommendation of temperature setting.

Impact on Food Storage

- Under Recommended setting, the best storage time of freezer is no more than 1 month.
- The best storage time may reduce under other settings.

Daily Use

Hints for storage of frozen food

To obtain the best performance from this appliance, you should:

- make sure that the commercially frozen foodstuffs were adequately stored by the retailer;
- be sure that frozen foodstuffs are transferred from the food store to the freezer in the shortest possible time;
- not open the door frequently or leave it open longer than absolutely necessary.
- Once defrosted, food deteriorates rapidly and cannot be refrozen.
- Do not exceed the storage period indicated by the food manufacture.

Cleaning

For hygienic reasons the appliance interior, including interior accessories, should be cleaned regularly.



Caution! The appliance may not be connected to the mains during cleaning. Danger of electrical shock! Before cleaning switch the appliance off and remove the plug from the mains, or switch off or turn out the circuit breaker or fuse. Never clean the appliance with a steam cleaner. Moisture could accumulate in electrical components, danger of electrical shock! Hot vapors can lead to the damage of plastic parts. The appliance must be dry before it is placed back into service.

Important! Ethereal oils and organic solvents can attack plastic parts, e.g. lemon juice or the juice from orange peel, butyric acid, cleanser that contain acetic acid.

- Do not allow such substances to come into contact the appliance parts.
- Do not use any abrasive cleaners
- Remove the food from the freezer. Store them in a cool place, well covered.
- Switch the appliance off and remove the plug from the mains, or switch off or turn out the circuit breaker of fuse.
- Clean the appliance and the interior accessories with a cloth and lukewarm water. After cleaning wipe with fresh water and rub dry.
- Accumulation of dust at the condenser increases energy consumption. For this reason carefully clean the condenser at the back of the appliance once a year with a soft brush or a vacuum cleaner.¹⁾
- After everything is dry place appliance back into service.

Defrosting of the freezer

The freezer compartment, however, will become progressively covered with frost. This should be removed. Never use sharp metal tools to scrape off frost from the evaporator as you could damage it.

However, when the ice becomes very thick on the inner liner, complete defrosting should be carried out as follows:

- pull out the plug from the socket;
- remove all stored food, wrap it in several layers of newspaper and put it in a cool place;
- keep the door open, and placing a basin underneath of the appliance to collect the defrost water;
- when defrosting is completed, dry the interior thoroughly
- replace the plug in the power socket to run the appliance again.

1) If the condenser is at back of appliance.

Daily Use

Troubleshooting

 **Caution!** Before troubleshooting, disconnect the power supply. Only a qualified electrician or competent person must do the troubleshooting that is not in this manual.

Important! There are some sounds during normal use (compressor, refrigerant circulation).

Problem	Possible cause	Solution
Appliance does not work	Mains plug is not plugged in or is loose	Insert mains plug.
	Fuse has blown or is defective	Check fuse, replace if necessary.
	Socket is defective	Mains malfunctions are to be corrected by an electrician.
Appliance freezes too much	Temperature is set too cold or the appliance runs at MAX setting.	Turn the temperature regulator to a warmer setting temporarily.
The food is not frozen enough.	Temperature is not properly adjusted.	Please look in the initial Temperature Setting section.
	Door was open for an extended period.	Open the door only as long as necessary.
	A large quantity of warm food was placed in the appliance within the last 24 hours.	Turn the temperature regulation to a colder setting temporarily.
	The appliance is near a heat source.	Please look in the installation location section.
Heavy build-up of frost on the door seal.	Door seal is not air-tight.	Carefully warm the leaking sections of the door seal with a hair dryer (on a cool setting). At the same time shape the warmed door seal by hand such that it sits correctly.
Unusual noises	Appliance is not level.	Re-adjust the feet.
	The appliance is touching the wall or other objects.	Move the appliance slightly.
	A component, e.g. a pipe, on the rear of the appliance is touching another part of the appliance or the wall.	If necessary, carefully bend the component out of the way.

If the malfunction shows again, contact the Service Center. These data are necessary to help you quickly and correctly. Write the necessary data here, refer to the rating plate.

Инструкции за потребителя

Фризер

Съдържание	
1. Информация за безопасност	Страница 1~9
2. Преглед	Страница 10
3. Врата с възможност за обръщане	Страница 11~12
4. Монтиране	Страница 13~14
5. Ежедневна употреба	Страница 15~18

В интерес на вашата безопасност и за да гарантирате правилната употреба, преди да монтирате и използвате уреда за първи път, прочетете внимателно това ръководство за потребителя, включително неговите съвети и предупреждения. За да избегнете ненужни грешки и злополуки, е важно да се уверите, че всички хора, които използват уреда, са напълно запознати с неговите функции за работа и безопасност. Запазете тези инструкции и се уверете, че ще останат при уреда, ако бъде преместен или продаден, така че всеки, който го използва през експлоатационния му цикъл, да бъде надлежно информиран за употребата и безопасността на уреда.





За опазване на живота и имуществото спазвайте предпазните мерки, посочени в тези инструкции за потребителя, тъй като производителят не носи отговорност за щети, причинени от пропуск.

Безопасност на децата и уязвимите лица

- Този уред може да се използва от деца над 8-годишна възраст и от лица с намалени физически, сетивни или умствени способности или липса на опит и познания, ако се наблюдават или са инструктирани относно използването на уреда по безопасен начин и разбират свързаните с това опасности.
- Деца на възраст от 3 до 8 години могат да слагат и да изваждат неща от този уред.
- Децата трябва да бъдат под наблюдение, за да се гарантира, че не си играят с уреда.
- Почистването и потребителската поддръжка не трябва да се извършват от деца, освен ако не са на възраст над 8 години и са под наблюдение.

- Дръжте всички опаковки далеч от деца. Съществува риск от задушаване.
- Ако изхвърляте уреда, издърпайте щепсела от контакта, срежете свързващия кабел (колкото можете по-близо до уреда) и махнете вратата, за да предпазите играещи си деца от токов удар или от това да се затворят в уреда.
- Ако с този уред с магнитни уплътнения на вратата замените по-стар уред с пружинна ключалка (резе) на вратата или капака, не забравяйте да направите така, че ключалката да е неизползваема, преди да изхвърлите стария уред. Това ще предотврати превръщането му в смъртоносен капан за деца.

Общи мерки за безопасност

-  **ПРЕДУПРЕЖДЕНИЕ!** Поддържайте вентилационните отвори на корпуса на уреда или на вградената конструкция свободни от препятствия.
-  **ПРЕДУПРЕЖДЕНИЕ!** Не използвайте механични устройства или други средства за ускоряване процеса на размразяване, различни от препоръчаните от производителя.
-  **ПРЕДУПРЕЖДЕНИЕ!** Не повреждайте охладителната верига.
-  **ПРЕДУПРЕЖДЕНИЕ!** Не използвайте други електрически уреди (като машини за сладолед) вътре в хладилните уреди, освен ако не са одобрени за тази цел от производителя.
-  **ПРЕДУПРЕЖДЕНИЕ!** Не докосвайте електрическата крушка, ако е била включена дълго време, защото може да е много гореща.¹⁾

¹⁾ Ако има осветление в отделението.

! ПРЕДУПРЕЖДЕНИЕ! При позициониране на уреда се уверете, че захранващият кабел не е заклещен или повреден.

! ПРЕДУПРЕЖДЕНИЕ! Не разполагайте преносими разклонители или преносими източници на захранване отзад на уреда.

- Не съхранявайте взривни вещества като аерозолни флакони със запалимо гориво в този уред.
- В охладителната верига на уреда се съдържа хладилният агент изобутан (R-600a) – природен газ с високо ниво на екологична съвместимост, който въпреки това е запалим.
- По време на транспортиране и монтаж на уреда се уверете, че нито един от компонентите на охладителната верига няма да бъде повреден.
 - избягвайте открит огън и източници на запалване
 - проветрете добре стаята, в която се намира уредът
- Да променят спецификациите или да модифицират този продукт по какъвто и да е начин е опасно. Всяка повреда на кабела може да предизвика късо съединение, пожар и/или токов удар.
- Този уред е предназначен да бъде използван за битови нужди и подобни приложения като:
 - кухненски боксове за персонала в магазини, офиси и други работни среди;
 - къщи за гости, хотели, мотели и други подобни обекти;
 - други заведения за настаняване и хранене;
 - кетъринг и подобни приложения за нетърговски цели.

 **ПРЕДУПРЕЖДЕНИЕ!** Всички електрически компоненти (щепсел, захранващ кабел, компресор и др.) трябва да бъдат заменени от сертифициран сервизен представител или квалифициран сервизен персонал.

 **ПРЕДУПРЕЖДЕНИЕ!** Електрическата крушка, доставена с този уред, е „лампа за специална употреба“, която може да се използва само с доставения уред. Тази „лампа за специална употреба“ не може да се използва за домашно осветление. ¹⁾

- Захранващият кабел не трябва да се удължава.
- Уверете се, че щепселът не е притиснат или повреден от задната част на уреда. Притиснат или повреден щепсел може да прегрее и да предизвика пожар.
- Уверете се, че имате достъп до щепсела на уреда.
- Не дърпайте захранващия кабел.
- Ако контактът за щепсела е разхлабен, не поставяйте щепсела. Съществува риск от токов удар или пожар.
- Уредът не трябва да работи без лампата.
- Този уред е тежък. Трябва да се внимава при преместването му.
- Не изваждайте и не докосвайте предмети от отделението на фризера, ако ръцете ви са влажни/мокри, тъй като това може да причини протриване на кожата или изгаряния от студ/замръзване.
- Избягвайте продължителното излагане на уреда на пряка слънчева светлина.

¹⁾ Ако има осветление в отделението.

Ежедневна употреба

- Не поставяйте горещи предмети върху пластмасовите части на уреда.
- Не поставяйте хранителни продукти директно опрени на задната стена.
- Замразената храна не трябва да се замразява повторно, след като е била размразена.¹⁾
- Съхранявайте предварително опаковани замразени храни в съответствие с инструкциите на производителя на замразени храни.¹⁾
- Трябва стриктно да се спазват препоръките за съхранение на производителите на уредите. Вижте съответните инструкции.
- Не поставяйте газирани напитки във фризерното отделение, тъй като те създават налягане върху съда, което може да причини експлозия, което да доведе до повреда на уреда.¹⁾
- Ледените близалки могат да причинят изгаряния от замръзване, ако се консумират направо от уреда.¹⁾
- За да избегнете замърсяване на храната, моля, спазвайте следните указания:
- Отварянето на вратата за дълги периоди може да доведе до значително повишаване на температурата в отделенията на уреда.
- Почиствайте редовно повърхностите, които могат да влязат в контакт с храна, и достъпните дренажни системи.
- Почиствайте резервоарите за вода, ако не са били използвани в продължение на 48 часа; промивайте водната система, свързана към водопровод, ако водата не е изтеглена в продължение на 5 дни.

¹⁾ Ако има осветление в отделението.

- Сурово месо и риба се съхраняват в подходящи съдове в хладилника, така че да не влизат в контакт с други храни или да не капят върху други храни.
- Отделенията, отбелязани с две звездички (ако са налични при устройството), са подходящи за съхранение на предварително замразени храни, съхранение или правене на сладолед и правене на кубчета лед.
- Отделенията с една, две и три звездички (ако са налични при устройството) не са подходящи за замразяване на пресни храни.
- В случай че уредът се оставя празен за дълги периоди, го изключете, размразете, почистете, подсушете и оставете вратата отворена, за да предотвратите появата на плесен в уреда.

Грижа и почистване

- Преди извършване на поддръжка изключете уреда и извадете хранващия щепсел от контакта.
- Не почиствайте уреда с метални предмети.
- Не използвайте остри предмети за отстраняване на скреж от уреда. Използвайте пластмасова стъргалка.¹⁾
- Редовно проверявайте дренажния отвор в хладилника за размразена вода. Ако е необходимо, почистете дренажния отвор. Ако дренажния отвор е запушен, водата ще се събере на дъното на уреда.²⁾

¹⁾ Ако има фризерно отделение.

²⁾ Ако има отделение за съхранение на пресни храни.

Монтиране

Важно! За електрическа връзка внимателно следвайте инструкциите, дадени в конкретни параграфи.

- Разопакувайте уреда и проверете за повреди по него. Не свързвайте уреда, ако е повреден. Съобщете незабавно за възможни щети на мястото, откъдето сте го закупили. В такъв случай запазете опаковката.
- Препоръчително е да изчакате поне четири часа, преди да свържете уреда, за да може маслото да потече обратно в компресора.
- Около уреда трябва да има достатъчна циркулация на въздуха, липсата на това води до прегряване. За да постигнете достатъчна вентилация, следвайте инструкциите, свързани с монтирането.
- Когато е възможно, разделителите на продукта трябва да са обърнати към стената, за да се избегне докосване или захващане на топли части (компресор, кондензатор), за да се предотврати евентуално изгаряне.
- Уредът не трябва да се разполага близо до радиатори или печки.
- Уверете се, че щепселът е достъпен след монтажа на уреда.

Обслужване

- Всяка електротехническа работа, необходима за обслужването на уреда, трябва да се извършва от квалифициран електротехник или компетентно лице.
- Този продукт трябва да се обслужва от оторизиран обслужващ център и трябва да се използват само оригинални резервни части.

Пестене на енергия

- Не поставяйте горещи храни в уреда;
- Не слагайте храни твърде близо една до друга, тъй като това предотвратява циркулацията на въздуха;
- Уверете се, че храната не докосва гърба на отделението(ята);
- Ако спре токът, не отваряйте вратата(ите);
- Не отваряйте вратата(ите) често;
- Не дръжте вратата(ите) отворена(и) твърде дълго време;
- Не настройвайте термостата на превишаващи ниски температури;
- Всички аксесоари, като чекмеджета, рафтове, рафтове на вратата, трябва да се държат на мястото си за по-ниска консумация на енергия.

Защита на околната среда

 Този уред не съдържа газове, които биха могли да увредят озоновия слой, нито в охладителната му верига, нито в изолационните материали. Уредът не трябва да се изхвърля заедно с градските отпадъци. Изолационната пяна съдържа запалими газове: уредът трябва да се изхвърли в съответствие с разпоредбите за уреда, които можете да получите от местните власти. Внимавайте да не повредите охладителя, особено топлообменника.

Материалите, използвани в този уред, маркирани със символа , подлежат на рециклиране.



Символът върху продукта или върху опаковката му показва, че този продукт не може да се третира като битов отпадък. Вместо това той трябва да бъде предаден в съответния пункт за събиране на електрическо и електронно оборудване за рециклиране.

Като гарантирате правилното изхвърляне на продукта, ще помогнете за предотвратяване на потенциални отрицателни последици за околната среда и човешкото здраве, които в противен случай биха могли да бъдат причинени от неправилното изхвърляне на продукта. За по-подробна информация относно рециклирането на този продукт, моля, свържете се с вашата община, с местната служба по изхвърляне на битови отпадъци или с магазина, от който сте закупили продукта.

Опаковъчни материали

Материалите със символа подлежат на рециклиране. Изхвърлете опаковката в съответните контейнери за рециклиране.

Изхвърляне на уреда

1. Изключете щепсела от контакта.
2. Отрежете захранващия кабел и го изхвърлете.



ПРЕДУПРЕЖДЕНИЕ! По време на употреба, обслужване и изхвърляне на уреда, моля, обърнете внимание на символа отляво, който се намира на гърба на уреда (заден панел или компресор) и е с жълт или оранжев цвят.

Това е символ за предупреждение за риск от пожар. В тръбите за хладилния агент и в компресора има запалими материали.

Моля, стойте далеч от източника на пожар по време на употреба, обслужване и изхвърляне.

Преглед

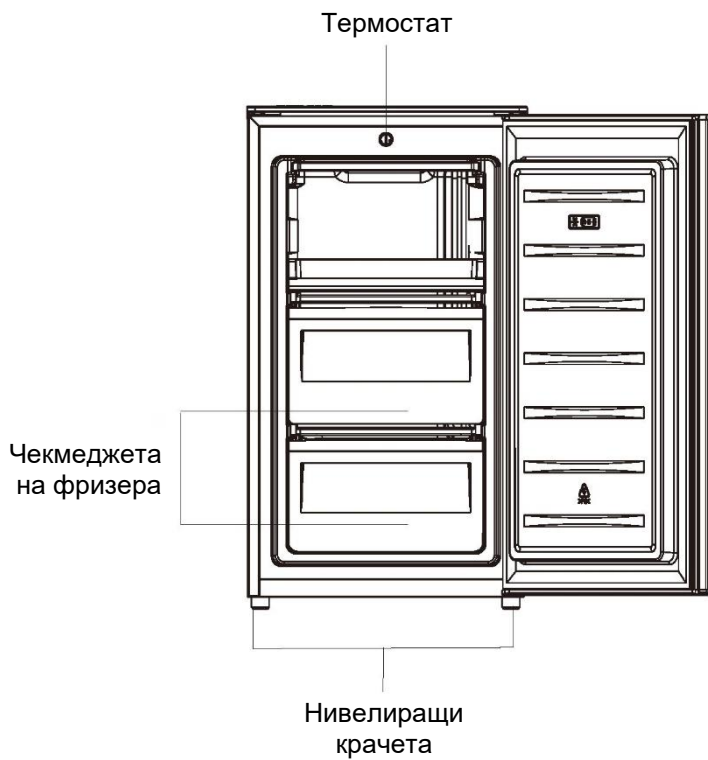

Забележка: Горното изображение е само за справка.

Врата с възможност за обръщане

Необходими инструменти: Кръстатата отвертка, плоска права отвертка, шестоъгълен гаечен ключ.

- Уверете се, че уредът е изключен и празен.
- За да свалите вратата, е необходимо да наклоните уреда назад. Трябва да поставите уреда върху твърда повърхност, така че да не позволява плъзгане по време на процеса на обръщане на вратата.
- Всички отстранени части трябва да бъдат запазени, за да се извърши повторното монтиране на вратата.
- Не поставяйте уреда в легнала позиция, тъй като това може да повреди охлаждащната система.
- Препоръчително е сглобяването да се извършва от 2 лица.
- Този хладилен уред не е предназначен за използване като вграден уред.

1. Отстранете двата винта на задната страна на горния капак.

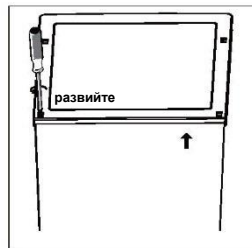

2. Отстранете горния капак и го оставете настрана.

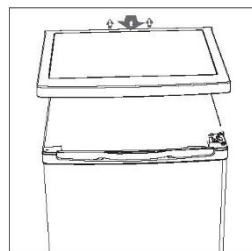

3. Развийте горната панта и след това свалете вратата и я оставете върху мека подложка, за да избегнете надраскване.

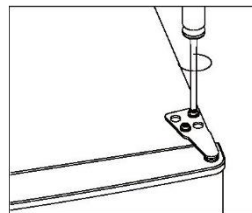

4. Развийте долната панта. След това отстранете регулируемите крачета от двете страни.

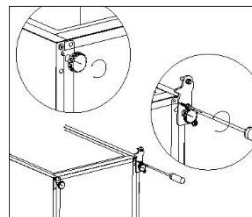

Врата с възможност за обръщане

5. Развийте и извадете щифта на долната панта, завъртете скобата и я сменете.

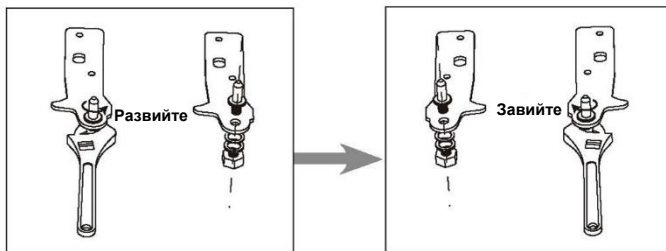

6. Поставете отново скобата, захваща щифта на долната панта. Подменете двата регулируеми крака.

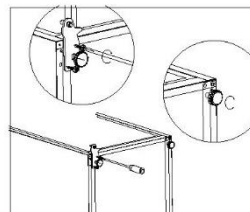

7. Свалете уплътненията на вратата на хладилника и фризера и след това ги прикрепете след обръщането.

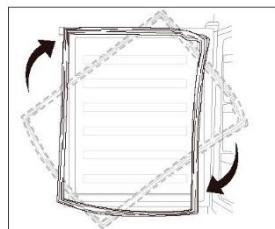

8. Поставете обратно вратата. Уверете се, че вратата е подравнена хоризонтално и вертикално така, че уплътненията да са затворени от всички страни, преди да затегнете горната панта окончателно.

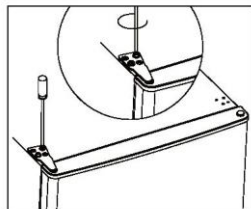

9. Поставете горния капак и го застопорете с 2 винта отзад.

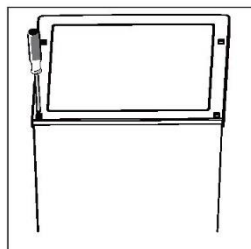

Монтиране

Монтирайте дръжката на вратата

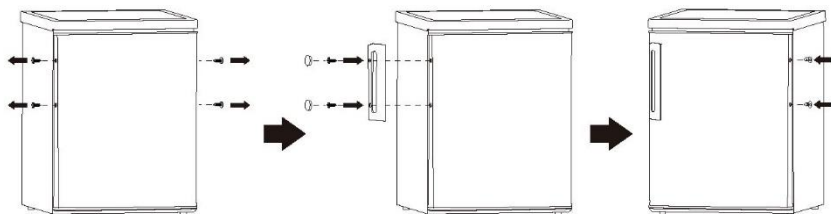

Изискване за пространство

- Осигурете достатъчно място за отварянето на вратата.

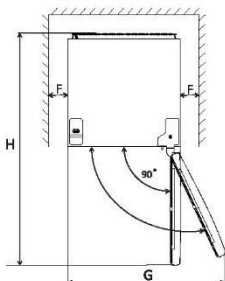
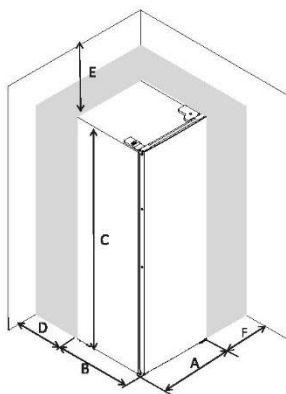

A	480
B	450
C	850
D	мин = 0
F	мин = 50
F	мин = 50
G	960
H	930

Нивелиране на уреда

За да го постигнете, регулирайте двете крачета за нивелиране отпред на уреда.

Ако устройството не е нивелирано, вратите и магнитните уплътнения няма да прилягат правилно.

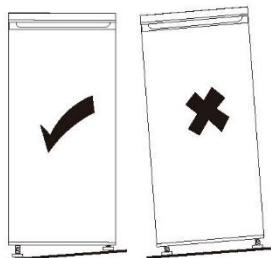
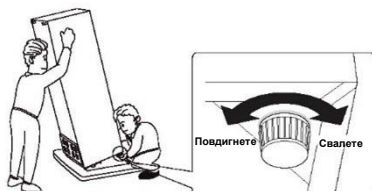

Монтиране

Позициониране

Монтирайте този уред на място, където температурата на обкръжаващата среда съответства на климатичния клас, посочен на табелката му с данни:

За хладилни уреди с климатичен клас:

- разширен умерен климат: този хладилен уред е предназначен за използване при температура на околната среда в диапазона от 10 °C до 32 °C (SN);

- умерен климат: този хладилен уред е предназначен за използване при температура на околната среда в диапазона от 16 °C до 32 °C (N);

- субтропичен климат: този хладилен уред е предназначен за използване при температура на околната среда в диапазона от 16 °C до 38 °C (ST);

- тропичен климат: този хладилен уред е предназначен за използване при температура на околната среда в диапазона от 16 °C до 43 °C (T).

Място

Уредът трябва да се монтира далеч от източници на топлина като радиатори, котли, пряка слънчева светлина и др. Уверете се, че въздухът циркулира свободно около задната част на шкафа. За да се осигури оптимална работа, ако уредът е разположен под окачен стенен модул, минималното разстояние между горната част на шкафа и стенния модул трябва да бъде най-малко 50 мм. В идеалния случай уредът не трябва да се поставя под окачени стенни модули. Правилното нивелиране се осигурява от едно или повече регулируеми крачета в основата на шкафа.



Предупреждение! Трябва да е възможно изключването на уреда от електрическата мрежа; следователно щепселът трябва да бъде лесно достъпен след монтажа.

Този хладилен уред не е предназначен за използване като вграден уред;

Електрическа връзка

Преди да включите захранването, уверете се, че напрежението и честотата, посочени на табелката с данни, отговарят на захранването във вашия дом. Уредът трябва да е заземен. Щепселът на захранващия кабел е снабден с контакт за тази цел. Ако домашният контакт не е заземен, свържете уреда към отделно заземяване в съответствие с действащите разпоредби, като се консултирате с квалифициран електротехник.

Производителят отхвърля всякаква отговорност, ако не се спазват горните предпазни мерки.

Този уред е в съответствие с директивите на ЕИО.

Ежедневна употреба

Първоначална употреба

Почистване на интериора

Преди да използвате уреда за първи път, измийте вътрешността и всички вътрешни принадлежности с хладка вода и неутрален сапун, за да премахнете типичната миризма на чисто нов продукт, след което изсушете добре.

Важно! Не използвайте почистващи препарати или абразивни прахове, тъй като те ще повредят покритието.

Настройка на температурата

- Включете уреда в контакт. Вътрешната температура се контролира от термостат. Има 3 настройки: **MIN**, **NORMAL** и **MAX**. **MIN** е най-топлата настройка, а **MAX** е най-студена настройка.
- Уредът може да не работи с правилната температура, ако е много горещо място или ако отваряте вратата често.

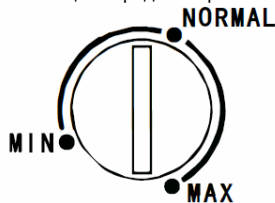

Ежедневна употреба

Поставяйте различните видове храна в различни отделения според следната таблица

Хладилно отделение	Вид храна
Чекмедже(та)/рафт на фризера	<ul style="list-style-type: none">Храни за дългосрочно съхранение.Долно чекмедже/рафт за сурово месо, птиче месо, риба.Средно чекмедже/рафт за замразени зеленчуци, бланширани и нарязани картофи.Горно чекмедже/рафт за сладолед, замразени плодове, замразени печива.

Замразяване на прясна храна

- Фризерът е подходящ за замразяване на прясна храна и съхраняване на замразени и дълбокозамразени храни за дълго време.
- Поставете прясната храна, която искате да замразите, в долното отделение.
- Максималното количество храна, което може да бъде замразено за 24 часа, е посочено на табелката с данни.
- Процесът на замразяване продължава 24 часа: през този период не добавяйте друга храна за замразяване.

Размразяване

Дълбоко замразените или замразени храни, преди да бъдат използвани, могат да се размразят в хладилното отделение или при стайна температура, в зависимост от наличното време за тази процедура. Малки парчета могат дори да се сготвят и все още замразени, директно от фризера. В този случай готвенето ще отнеме повече време.

Формичка за лед

Този уред може да е оборудван с една или повече тави за производство на кубчета лед.

Полезни съвети и насоки

Съвети за замразяване

За да ви помогнем да се възползвате максимално от процеса на замразяване, ето няколко важни съвета:

- максималното количество храна, което може да бъде замразено за 24 часа, е указано на табелката с данни;
- процесът на замразяване отнема 24 часа. През този период не трябва да се добавят други храни, които да бъдат замразени;
- замразявайте само висококачествени, пресни и добре почистени храни;
- пригответе храна на малки порции, за да може тя да бъде бързо и напълно замразена и да бъде възможно впоследствие да се размрази само необходимото количество;
- увийте храната в алуминиево фолио или полиетилен и се уверете, че опаковките са херметически затворени;
- не позволявайте прясна, незамразена храна да докосва вече замразена храна, по този начин се избягва повишаване на температурата на последната;
- постните храни се съхраняват по-добре и по-дълго от месните; солта намалява срока на съхранение на храната;
- ако кубчетата лед се консумират веднага след изваждане от фризерното отделение, е възможно да причинят изгаряне на кожата;
- препоръчително е да отбележите датата на замразяване на всяка отделна опаковка, за да можете да ги изваждате от фризерното отделение, тъй като има вероятност от изгаряне на кожата;
- препоръчително е да отбележите датата на замразяване на всяка отделна опаковка, за да можете да следите времето за съхранение.

Ежедневна употреба

Съхранение на замразена храна

При първоначално стартиране или след период без употреба, преди да поставите продукта в отделението, оставете уреда да работи поне 2 часа при по-високи настройки.

Важно! В случай на случайно размразяване, например захранването е било изключено за по-дълго от стойността, показана в таблицата с техническите характеристики под „време на нарастване“, размразената храна трябва да се консумира бързо или веднага да се сготви и след това да се замрази отново (след като е сготвена).

Препоръки за настройка на температурата

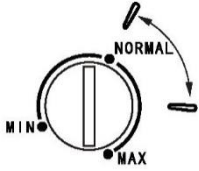
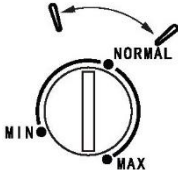
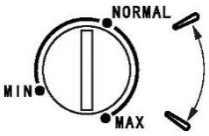
Препоръки за настройка на температурата		
Температура на околната среда	Фризерно отделение	Хладилно отделение
Лято		/
Нормално		/
Зима		/

- Информацията по-горе дава на потребителите препоръки за настройка на температурата.

Въздействие върху съхранението на храни

- При препоръчителна настройка най-доброто време за съхранение във фризера е не повече от 1 месец.
- Най-доброто време за съхранение може да е намалено при други настройки.

Ежедневна употреба

Съвети за съхранение на замразени храни

За да постигнете оптимална работа на този уред, трябва да:

- се уверите, че замразените в търговската мрежа храни са били съхранявани адекватно от търговеца на дребно;
- се уверите, че замразените храни са пренесени от хранителния магазин във фризера в най-кратки срокове;
- не отваряте често вратата и да не я оставяте отворена по-дълго от абсолютно необходимото;
- след размразяване храната се разваля бързо и не може да бъде замразена повторно;
- не надвишавате периода на съхранение, посочен от производителя на храни.

Почистване

С цел поддържане на хигиена вътрешността на уреда, включително вътрешните аксесоари, трябва да се почиства редовно.



Внимание! Уредът не трябва да е свързан към електрическата мрежа по време на почистване.

Опасност от токов удар! Преди почистване изключете уреда и извадете щепсела от контакта, или изключете прекъсвача или предпазителя. Никога не почиствайте уреда с парочистачка. В електрическите компоненти може да се натрупа влага, съществува опасност от токов удар! Горещата пара може да доведе до повреда на пластмасовите части. Уредът трябва да е сух, преди да бъде включен отново.

Важно! Етеричните масла и органичните разтворители могат да повредят пластмасовите части, например лимонен сок или сок от портокалова кора, маслена киселина, почистващ препарат, който съдържа оцетна киселина.

- Не позволявайте такива вещества да влизат в контакт с частите на уреда.
- Не използвайте абразивни почистващи препарати
- Извадете храната от фризера. Съхранявайте я на хладно място, добре покрито.
- Изключете уреда и извадете щепсела от контакта, изключете прекъсвача или предпазителя.
- Почистете уреда и вътрешните аксесоари с кърпа и хладка вода. След почистване избършете с прясна вода и подсушете.
- Натрупването на прах върху кондензатора увеличава консумацията на енергия. Поради тази причина внимателно почиствайте кондензатора в задната част на уреда веднъж годишно с мека четка или прахосмукачка.¹⁾
- След като всичко изсъхне, включете уреда отново.

Размразяване на фризера

Фризерното отделение постепенно ще се покрие със скреж. Той трябва да бъде премахнат. Никога не използвайте остри метални инструменти за изстъргване на скреж от изпарителя, тъй като може да го повредите. Когато обаче ледът стане много дебел от вътрешната страна, трябва да се извърши пълно размразяване, както следва:

- извадете щепсела от контакта;
- извадете цялата съхранена храна, увиете я в няколко пласта хартия и я поставете на хладно място;
- дръжте вратата отворена и поставете леген под уреда за събиране на размразената вода;
- когато размразяването приключи, подсушете вътрешната част добре;
- поставете щепсела в контакта, за да включите уреда отново.

¹⁾ Ако кондензаторът е отзад на уреда.

Ежедневна употреба

Отстраняване на неизправности

 **Внимание!** Преди отстраняване на неизправности изключете захранването. Отстраняването на неизправности, които не са в това ръководство, трябва да бъде извършвано само от квалифициран електротехник или от друго компетентно лице.

Важно! При нормална употреба се чува лек шум (компресор, циркулация на хладилния агент).

Проблем	Вероятна причина	Решение
Уредът не работи	Щепселът не е включен или е хлабав	Поставете щепсела.
	Изгорял е предпазител или има дефектен такъв	Проверете предпазителя, при необходимост го сменете.
	Контактът е дефектен	Повреди на електрическата верига трябва да бъдат отстранявани от електротехник.
Уредът замразява твърде много	Температурата е настроена да е твърде ниска или уредът работи на настройка MAX .	Задайте временно регулатора за температурата на по-топла настройка.
Храната не е добре замразена.	Температурата не е правилно регулирана.	Моля, погледнете раздела за първоначална настройка на температурата.
	Вратата е била отворена за продължителен период.	Отваряйте вратата само толкова дълго, колкото е необходимо.
	През последните 24 часа в уреда е поставено голямо количество топла храна.	Задайте временно регулирането на температурата на по-студена настройка.
	Уредът е близо до източник на топлина.	Моля, погледнете в раздела за място на монтиране.
Обилно натрупване на скреж върху уплътнението на вратата.	Уплътнението на вратата не е херметично.	Внимателно загрейте изтичащите участъци от уплътнението на вратата със сешоар (на хладна настройка). Същевременно оформете затопленото уплътнение на вратата с ръка, така че да стои правилно.
Необичайни шумове	Уредът не е нивелиран.	Регулирайте отново крачетата.
	Уредът се допира до стената или до други предмети.	Преместете леко уреда.
	Някой от компонентите, например тръба, в задната част на уреда докосва друга част от уреда или стената.	Ако е необходимо, внимателно преместете компонента настрана.

Ако неизправността се повтори, свържете се с обслужващия център.

Тези данни са необходими, за да ви помогнем бързо и по най-правилния начин. Запишете необходимите данни тук, вижте табелката с данни.

Pokyny pro uživatele

Mraznička

Obsah	
1. Bezpečnostní informace	Strana 1~9
2. Přehled	Strana 10
3. Obrácená dvířka	Strana 11~12
4. Instalace	Strana 13~14
5. Každodenní používání	Strana 15~18

V zájmu vaší bezpečnosti a správného používání si před instalací a prvním použitím spotřebiče pečlivě přečtěte tento návod k použití, včetně jeho pokynů a varování. Aby se předešlo zbytečným chybám a nehodám, je důležité zajistit, aby všechny osoby používající spotřebič byly důkladně seznámeny s jeho obsluhou a bezpečnostními prvky. Tyto pokyny si uschovejte a ujistěte se, že zůstanou u spotřebiče v případě jeho přemístění nebo prodeje, aby každý, kdo jej bude používat po celou dobu jeho životnosti, byl řádně informován o používání a bezpečnosti spotřebiče.





V zájmu bezpečnosti života a majetku dodržujte pokyny uvedené v tomto návodu k použití, protože výrobce neodpovídá za škody způsobené opomenutím.

Bezpečnost dětí a zranitelných osob

- Tento spotřebič mohou používat děti starší osmi let a osoby s omezenými fyzickými, smyslovými nebo duševními schopnostmi nebo osoby nezkušené a neznalé za předpokladu, že mají zajištěný dohled nebo byly poučeny o bezpečném používání spotřebiče a chápou související rizika.
- Děti ve věku od tří do osmi let smějí vkládat potraviny a vyjímat je z tohoto spotřebiče.
- Děti by měly být pod dohledem, aby si se spotřebičem nehrály.
- Čištění a uživatelskou údržbu nesmí provádět děti, pokud nejsou starší 8 let a nejsou pod dohledem.
- Všechny obaly uchovávejte v dostatečné vzdálenosti od dětí. Hrozí nebezpečí udušení.

- Pokud spotřebič vyřazujete, vytáhněte zástrčku ze zásuvky, odřízněte přívodní kabel (co nejbližší ke spotřebiči) a odstraňte dvířka, abyste zabránili hrajícím si dětem utrpět úraz elektrickým proudem nebo se do něj zavřít.
- Pokud má tento spotřebič s magnetickým těsněním dvířek nahradit starší spotřebič s pružinovým zámkem (západkou) na dvířkách nebo víku, před vyřazením starého spotřebiče se ujistěte, že je tento pružinový zámek nepoužitelný. Tím zabráníte tomu, aby se pro dítě stala smrtelnou pastí.

Obecné zásady bezpečnosti

-  **VAROVÁNÍ!** Zajistěte, aby ve skříni spotřebiče nebo v konstrukci pro vestavění nic nezakrývalo větrací otvory.
-  **VAROVÁNÍ!** K rozmrazování nepoužívejte mechanické nástroje ani jiné prostředky. Používejte pouze prostředky doporučené výrobcem.
-  **VAROVÁNÍ!** Nepoškodte okruh chladiva.
-  **VAROVÁNÍ!** Uvnitř chladicích zařízení nepoužívejte jiné elektrické spotřebiče (např. výrobníky zmrzliny), pokud nejsou k tomuto účelu výrobcem schváleny.
-  **VAROVÁNÍ!** Nedotýkejte se žárovky, pokud byla delší dobu zapnutá, protože by mohla být velmi horká.¹⁾

¹⁾ Pokud je v přihrádce světlo.

 **VAROVÁNÍ!** Při umisťování spotřebiče se ujistěte, že napájecí kabel není zachycený nebo poškozený.

 **VAROVÁNÍ!** Neumísťujte za spotřebič přenosné rozbočovací zásuvky ani prodlužovací kabely.

- V tomto spotřebiči neskladujte výbušné látky, jako jsou nádoby s aerosolem, v nichž se používá hořlavý hnací plyn.
- Chladicí okruh spotřebiče obsahuje chladivo izobutan (R-600a), jde o zemní plyn, který je šetrný k životnímu prostředí, ale přesto je hořlavý.
- Při přepravě a instalaci spotřebiče dbejte na to, aby nedošlo k poškození žádné z komponent chladicího okruhu.
 - vyhněte se otevřenému ohni a zdrojům vznícení
 - důkladně vyvětrejte místnost, ve které je spotřebič umístěn
- Je nebezpečné měnit specifikace nebo se pokoušet tento výrobek jakkoli upravovat. Jakékoli poškození kabelu může způsobit zkrat, požár a/nebo úraz elektrickým proudem.
- Tento spotřebič je určen k používání v domácnostech a podobných oblastech, jako jsou:
 - kuchyňky pro personál v obchodech, kancelářích a na dalších pracovištích;
 - chalupy a hotely, motely a další obytné objekty, kde je používají zákazníci;
 - ubytovací zařízení typu penzionu se snídaní;
 - cateringové služby a podobné aplikace, ve kterých se nejedná o maloobchodní prodej.

 **VAROVÁNÍ!** Veškeré elektrické součásti (zástrčku, napájecí kabel, kompresor atd.) musí vyměnit certifikovaný servis nebo kvalifikovaný servisní personál.

 **VAROVÁNÍ!** Žárovka dodávaná s tímto spotřebičem je „žárovka pro speciální použití“ použitelná pouze s dodaným spotřebičem. Tato „žárovka pro speciální použití“ není použitelná pro domácí osvětlení. ¹⁾

- Napájecí kabel se nesmí prodlužovat.
- Ujistěte se, že zástrčka není přimáčknutá nebo poškozená zadní stranou spotřebiče. Zmáčknutá nebo poškozená zástrčka se může přehřát a způsobit požár.
- Ujistěte se, že můžete přistoupit k zástrčce spotřebiče.
- Za napájecí kabel netahejte.
- Pokud je zásuvka uvolněná, nezasouvejte zástrčku do zásuvky. Hrozí nebezpečí úrazu elektrickým proudem nebo požáru.
- Spotřebič nesmíte provozovat bez svítidla.
- Tento spotřebič je těžký. Při jeho přemísťování je třeba dbát zvýšené opatrnosti.
- Nevyjímejte ani se nedotýkejte předmětů z prostoru mrazničky, pokud máte vlhké/mokrý ruce, protože by mohlo dojít k odřeninám nebo omrzlinám pokožky.
- Spotřebič nevystavujte dlouhodobě přímému slunečnímu záření.

¹⁾ Pokud je v přihrádce světlo.

Denní používání

- Na plastové díly spotřebiče nepokládejte horké předměty.
- Nepokládejte potraviny přímo na zadní stěnu.
- Zmrazené potraviny se nesmí po rozmrazení znovu zmrazovat.¹⁾
- Balené zmrazené potraviny skladujte v souladu s pokyny výrobce zmrazených potravin.¹⁾
- Je třeba důsledně dodržovat doporučení výrobců spotřebičů pro skladování. Viz příslušné pokyny.
- Do prostoru mrazničky neukládejte sycené nebo perlivé nápoje, protože na nádobu vzniká tlak, který může způsobit její explozi a následné poškození spotřebiče.¹⁾
- Ledové nanuky mohou při konzumaci přímo ze spotřebiče způsobit popáleniny mrazem.¹⁾
- Dodržujte následující pokyny, aby nedošlo ke kontaminaci potravin
- Otevírání dvířek na delší dobu může významně zvýšit teplotu v jednotlivých prostorech spotřebiče.
- Pravidelně čistěte povrchy, které mohou přijít do styku s potravinami, a přístupné vypouštěcí systémy.
- Pokud se nádrže na vodu nepoužívaly po dobu 48 h, vyčistěte je. Pokud po dobu 5 dnů nebyla vypuštěna voda, propláchněte vodní systém připojený k přívodu vody.
- Syrové maso a ryby skladujte uvnitř chladničky ve vhodných nádobách, aby se nedostaly do styku s jinými potravinami, nebo z nich neodkapávala šťáva na jiné potraviny.

¹⁾ Pokud je v přihrádce světlo.

- Prostory pro zmrazené potraviny se dvěma hvězdičkami (pokud jsou ve spotřebiči) jsou vhodné k ukládání mražených potravin, ukládání nebo výrobě zmrzliny a výrobě ledových kostek.
- Příhrádky s jednou, dvěma a třemi hvězdičkami (pokud jsou ve spotřebiči uvedeny) nejsou vhodné pro zmrazování čerstvých potravin.
- Pokud je spotřebič ponechán delší dobu prázdný, vypněte ho, odmrazte, vyčistěte, vysušte a nechte otevřená dvířka, aby se zamezilo vzniku plísně uvnitř spotřebiče.

Čištění a údržba

- Před údržbou spotřebič vypněte a odpojte zástrčku od zásuvky.
- Spotřebič nečistěte kovovými předměty.
- K odstraňování námrazy ze spotřebiče nepoužívejte ostré předměty. Použijte plastovou škrabku.¹⁾
- Pravidelně kontrolujte odtok v chladničce, zda neobsahuje rozmrazenou vodu. V případě potřeby odtok vyčistěte.

Pokud je odtok ucpaný, voda se shromažďuje ve spodní části spotřebiče.²⁾

¹⁾ Pokud je k dispozici prostor mrazničky.

²⁾ Pokud je k dispozici příhrádka na čerstvé potraviny.

Instalace

Důležité! Při elektrickém připojení pečlivě dodržujte pokyny uvedené v konkrétních odstavcích.

- Spotřebič vybalte a zkontrolujte, zda není poškozený. Pokud je spotřebič poškozený, nepřipojujte jej. Případné poškození ihned nahlaste v místě, kde jste jej zakoupili. V takovém případě si balení ponechte.
- Před připojením spotřebiče je vhodné počkat alespoň čtyři hodiny, aby se olej vrátil zpět do kompresoru.
- Kolem spotřebiče by měl dostatečně cirkulovat vzduch, jehož nedostatek vede k přehřívání. Pro dosažení dostatečného větrání postupujte podle pokynů pro instalaci.
- Pokud je to možné, měly by být rozpěrky výrobku opřeny o stěnu, aby se zabránilo dotyku nebo zachycení teplých částí (kompresor, kondenzátor) a možnému popálení.
- Spotřebič nesmí být umístěn v blízkosti radiátorů nebo sporáků.
- Po instalaci spotřebiče se ujistěte, že je zástrčka přístupná.



Servis

- Veškeré práce na elektrickém zařízení vyžadované při servisu zařízení musí provádět kvalifikovaný elektrikář nebo odborně způsobilá osoba.
- Servis tohoto výrobku musí provádět autorizované servisní středisko. Musí být používány pouze originální náhradní díly.

Úspora energie

- Do spotřebiče nevkládejte horké potraviny;
- Nebalte potraviny těsně vedle sebe, protože to brání cirkulaci vzduchu;
- Dbejte na to, aby se potraviny nedotýkaly zadní části přihrádky (přihrádek);
- Pokud vypadne elektřina, neotvírejte dveře;
- Neotvírejte často dvířka;
- Nenechávejte dvířka otevřená příliš dlouho;
- Nenastavujte termostat na příliš nízké teploty;
- Veškeré příslušenství, jako jsou zásuvky, police na dvířkách, by měly být uchovávány na místě pro nižší spotřebu energie.

Ochrana životního prostředí

 Tento spotřebič neobsahuje plyny, které by mohly poškodit ozónovou vrstvu, a to ani v chladicím okruhu, ani v izolačních materiálech. Spotřebič se nesmí vyhazovat společně s městským odpadem a smetím. Izolační pěna obsahuje hořlavé plyny: spotřebič musí být zlikvidován v souladu s předpisy pro spotřebiče, které obdržíte od místních úřadů. Vyvarujte se poškození chladicí jednotky, zejména výměníku tepla. Materiály použité na tomto spotřebiči označené tímto symbolem  jsou recyklovatelné.



Symbol na výrobku nebo jeho obalu znamená, že s tímto výrobkem nelze nakládat jako s domovním odpadem. Místo toho je třeba jej odevzdat do příslušného sběrného dvora, kde je zajištěna recyklace elektrického a elektronického vybavení.

Zajištěním správné likvidace tohoto výrobku pomůžete předcházet případným negativním důsledkům pro životní prostředí a lidské zdraví, k nimž by jinak mohlo docházet při nesprávné manipulaci s tímto výrobkem. Podrobnější informace o recyklaci tohoto produktu vám sdělí vaše místní úřady, vaše místní společnost zajišťující likvidaci odpadu nebo obchod, kde jste produkt zakoupili.

Balicí materiály

Materiály s tímto symbolem jsou recyklovatelné. Obal odložte do vhodných sběrných nádob a recyklujte jej.

Likvidace spotřebiče

1. Odpojte zástrčku od zásuvky.
2. Odřízněte napájecí kabel a zlikvidujte jej.



VAROVÁNÍ! Při používání, servisu a likvidaci spotřebiče věnujte pozornost symbolu na levé straně, který je umístěn na zadní straně spotřebiče (zadní panel nebo kompresor) a má žlutou nebo oranžovou barvu.

Jedná se o výstražný symbol upozorňující na nebezpečí požáru. V trubkách na chladivo a kompresoru jsou hořlavé látky.

Během používání, údržby a likvidace se nepřibližujte ke zdrojům vznícení.

Přehled

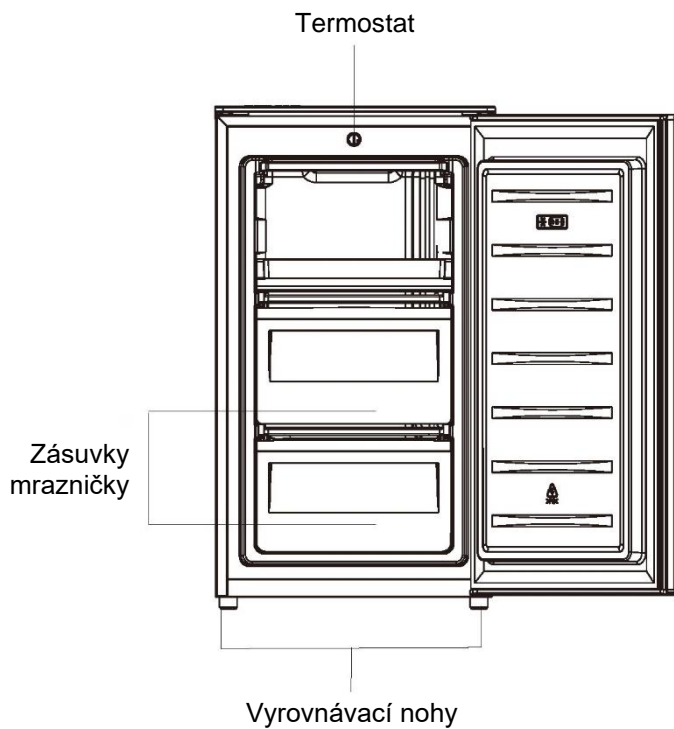

Poznámka: Výše vyobrazený obrázek je pouze informativní.

Obrácená dvířka

Potřebný nástroj: Křížový šroubovák, plochý šroubovák, šestihranný klíč.

- Ujistěte se, že spotřebič je odpojen od napájení a prázdný.
- K odmontování dveří je zapotřebí naklonit spotřebič dozadu. Měli byste postavit spotřebič na pevný povrch, aby během změny směru otvírání dveří neklouzal.
- Je nutné uschovat všechny odmontované díly pro opětovnou montáž dveří.
- Nepokládejte spotřebič, protože by se mohl poškodit systém chladiva.
- Je lepší provádět manipulaci během montáže ve dvou osobách.
- Tento chladicí spotřebič není určen k používání jako vestavný spotřebič.

1. Odstraňte dva šrouby na zadní straně horního krytu.

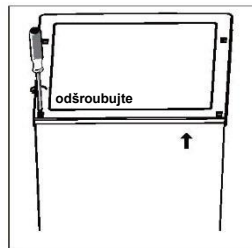

2. Sejměte horní kryt a odložte jej stranou.

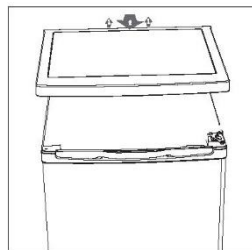

3. Odšroubujte horní závěs, vyjměte dvířka a položte je na měkkou podložku, aby se nepoškrábala.

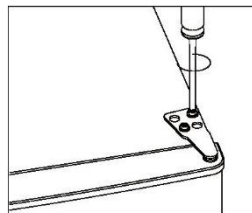

4. Odšroubujte spodní závěs. Potom odstraňte vyrovnávací nohy na obou stranách.

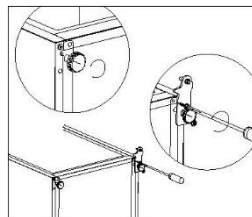

Obrácená dvířka

5. Odšroubujte a odstraňte dolní čep závěsu, obraťte držák a vraťte čep.

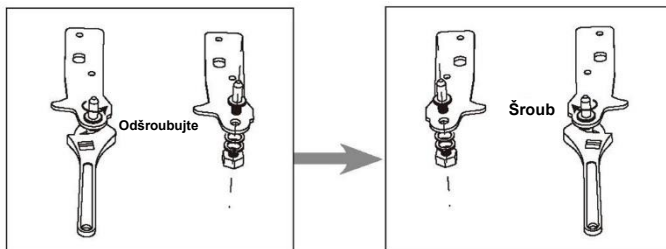

6. Namontujte držák s nasazeným dolním čepem závěsu. Vraťte obě vyrovnávací nohy.

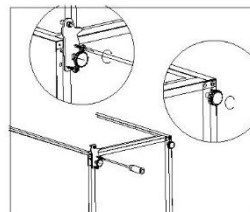

7. Oddělte těsnění dveří chladničky a mrazničky, otočte je a znovu je připevněte.

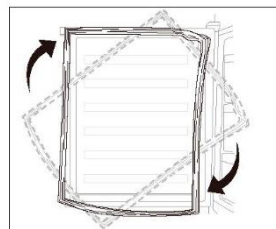

8. Nasadte dveře chladničky zpět na místo. Před konečným utažením horního závěsu se ujistěte, že dvířka jsou vyrovnaná ve vodorovném i svislém směru, takže těsnění přiléhá na všech stranách.

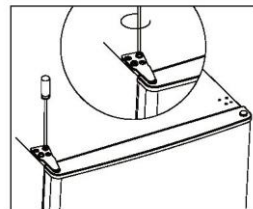

9. Nasadte horní kryt a upevněte jej pomocí 2 šroubů na zadní straně.

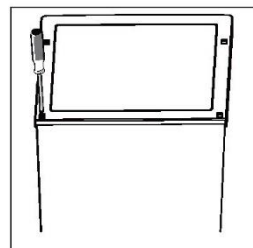

Instalace

Instalace madla dveří

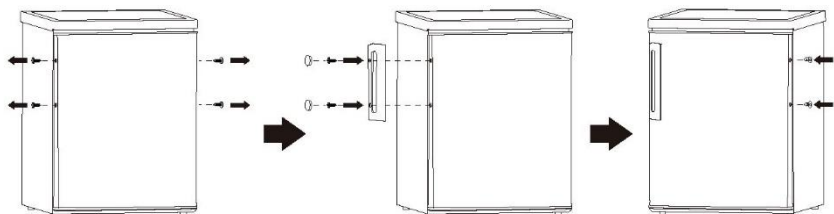

Požadavky na místo

- Zajištění dostatečného prostoru pro otvírání dveří.

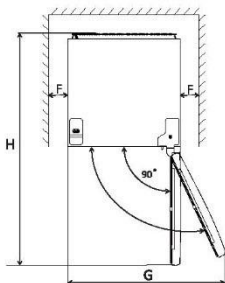
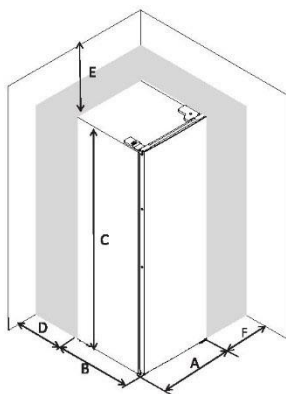

A	480
B	450
C	850
D	min= 0
F	min. 50
F	min. 50
G	960
H	930

Vyrovnaní spotřebiče

Vyrovnejte spotřebič tak, že nastavíte dvě vyrovnávací nohy na přední straně.

Pokud nebude spotřebič stát rovně, dveře a magnetická těsnění nebudou správně přiléhat.

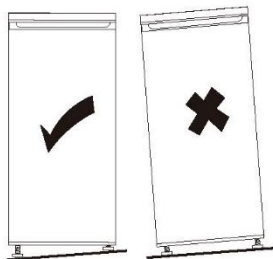
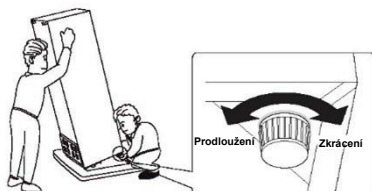

Instalace

Umístění

Nainstalujte tento spotřebič na místo, v němž teplota okolí odpovídá klimatické třídě uvedené na typovém štítku spotřebiče:

Pro chladicí zařízení s klimatickou třídou:

- subnormální: „tento chladicí spotřebič je určen k používání při teplotách okolí v rozsahu od 10 °C do 32 °C (SN);
- normální: „tento chladicí spotřebič je určen k používání při teplotách okolí v rozsahu od 16 °C do 32 °C (N);
- subtropická: „tento chladicí spotřebič je určen k používání při teplotách okolí v rozsahu od 16 °C do 38 °C (ST);
- tropická: „tento chladicí spotřebič je určen k používání při teplotách okolí v rozsahu od 16 °C do 43 °C (T);

Místo

Spotřebič by měl být instalován v dostatečné vzdálenosti od zdrojů tepla, jako jsou radiátory, kotle, přímé sluneční světlo apod. Zajistěte volnou cirkulaci vzduchu v zadní části skříně. Pokud je spotřebič umístěn pod předsazenou stěnou, musí být minimální vzdálenost mezi horní částí skříně a nástěnnou jednotkou alespoň 50 mm, aby byl zajištěn co nejlepší výkon. V ideálním případě by však spotřebič neměl být umístěn pod předsazenými stěnami. Přesné vyrovnání zajišťuje jedna nebo více nastavitelných nožiček ve spodní části skříně.



Varování! Spotřebič musí být možné odpojit od elektrické sítě; zástrčka proto musí být po instalaci snadno přístupná.

Tento chladicí spotřebič není určen k používání jako vestavný spotřebič;

Připojení k elektrickému napájení

Před zapojením se ujistěte, že napětí a frekvence uvedené na typovém štítku odpovídají vaší domácí elektrické síti. Tento spotřebič musí být uzemněn. Zástrčka napájecího kabelu je pro tento účel vybavena kontaktem. Pokud není domácí zásuvka uzemněna, připojte spotřebič k samostatnému uzemnění v souladu s platnými předpisy a poraďte se s kvalifikovaným elektrikářem.

Výrobce odmítá veškerou odpovědnost za nedodržení výše uvedených bezpečnostních opatření.

Tento spotřebič je v souladu se směrnicemi EHS .

Každodenní používání

První použití

Čištění vnitřku

Před prvním použitím spotřebiče umyjte vnitřní prostory a veškeré vnitřní příslušenství vlažnou vodou s trochou neutrálního mýdla, abyste odstranili typický zápach nového výrobku. Vše poté řádně osušte.

Důležité! Nepoužívejte čisticí prostředky ani brusné prášky, poškodily by povrch.

Nastavování teploty

- Zapojte spotřebič. Vnitřní teplota je řízena termostatem. K dispozici jsou 3 nastavení **MIN**, **NORMAL** a **MAX**. **MIN** je nejteplejší nastavení a **MAX** je nejchladnější nastavení.
- Spotřebič nemusí pracovat při správné teplotě, pokud je v obzvláště horkém prostředí nebo pokud často otevíráte dvířka.

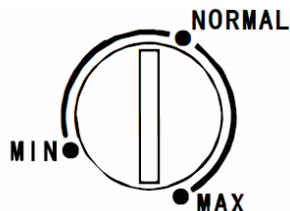

Denní používání

Různé typy potravin dávejte do různých prostorů podle následující tabulky

Prostor chladničky	Typ potravin
Zásuvka(-y)/police mrazničky	<ul style="list-style-type: none">• Potravin pro dlouhodobé ukládání.• Spodní zásuvka/police pro syrové maso, drůbež a ryby• Prostřední zásuvka/police pro mraženou zeleninu a hranolky• Vrchní zásuvka/police pro zmrzlinu, mražené ovoce, mražené pečivo

Zmrazování čerstvých potravin

- Prostor mrazničky je vhodný ke zmrazování čerstvých potravin a k dlouhodobému uchovávání mražených a hluboce zmražených potravin.
- Čerstvé potraviny určené ke zmrazení vložte do spodní přihrádky.
- Na typovém štítku je uvedeno maximální množství potravin, které lze zmrazit během 24 hodin.
- Zmrazování trvá 24 hodin; během této doby nepřidávejte žádné další potraviny ke zmrazení.

Rozmrazování

Hluboce zmrazené a mražené potraviny lze před použitím rozmrazit v prostoru chladničky nebo při pokojové teplotě podle toho, kolik je na to času.

Malé kusy lze vařit dokonce zmrazené přímo z mrazničky. V takovém případě potrvá vaření déle.

Kostky ledu

Tento spotřebič může být vybaven jedním nebo více zásobníky na výrobu kostek ledu.

Užitečné rady a tipy

Tipy pro mrazení

Zde je několik důležitých rad, které vám pomohou využít všech možností zmrazování.

- maximální množství potravin, které lze zmrazit během 24 hodin, je uvedeno na typovém štítku;
- zmrazování trvá 24 hodin. Během této doby by se neměly přidávat žádné další potraviny určené ke zmrazení;
- zmrazujte pouze vysoce kvalitní, čerstvé a důkladně očištěné potraviny;
- připravte potraviny v malých porcích, aby bylo možné je rychle a dokonale zmrazit a následně rozmrazit jen potřebné množství;
- zabalte potraviny do hliníkové fólie nebo polyethylenu a zajistěte, aby byly obaly neprodyšné;
- zabraňte dotyku čerstvých, nezmrazených potravin s již zmrazenými potravinami, aby se zamezilo zvýšení teploty již zmrazených potravin;
- libové potraviny se skladují lépe a déle než tučné potraviny; sůl zkracuje dobu skladovatelnosti potravin;
- v případě konzumace ihned po vyjmutí z mrazničky může zmrzlá voda způsobit popáleniny kůže mrazem;
- je vhodné, aby na každém balení bylo uvedeno datum zmrazení, které vám umožní vyjmutí z prostoru mrazničky, může případně způsobit popálení kůže mrazem;
- doporučuje se uvádět datum zmrazení na každém jednotlivém balení, abyste si mohli udržovat přehled o délce uložení.

Každodenní používání

Uchovávání zmrazených potravin

Při prvním spuštění nebo po delší době nepoužívání nechte spotřebič před vložením potravin do přihrádky běžet alespoň 2 hodiny při vyšším nastavení.

Důležité! V případě neúmyslného rozmrazení, například po delším výpadku napájení, než je uvedeno v přehledu technických vlastností pod položkou „doba vzrůstu“, je nutné rozmrazené potraviny rychle zkonzumovat nebo ihned uvařit a potom (po uvaření) znovu zmrazit.

Doporučení k nastavování teploty

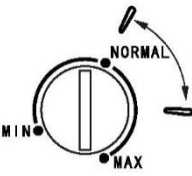
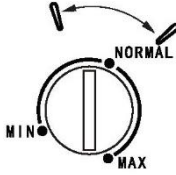
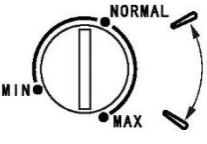
Doporučení k nastavování teploty		
Teplota prostředí	Prostor mrazničky	Prostor chladničky
Léto		/
Normální		/
Zima		/

- Výše uvedené informace poskytují uživatelům doporučení pro nastavení teploty.

Dopad na skladování potravin

- Při doporučeném nastavení je nejdelší doba skladovatelnosti nejvýše jeden měsíc.
- Při jiném nastavení může být tato doba kratší.

Každodenní používání

Rady pro skladování mražených potravin

Dbejte následujících pokynů, abyste dosáhli nejlepší účinnosti spotřebiče:

- ujistěte se, že prodávané mražené potraviny byly prodejcem správně skladovány;
- zajistěte, aby byly mražené potraviny přeneseny z obchodu do mrazničky v co nejkratší době;
- neotvíráte dveře často, ani je nenecháváte otevřené déle, než je nezbytně nutné.
- Jakmile se potraviny rozmrazí, rychle se znehodnocují a nelze je znovu zmrazit.
- Nepřekračujte dobu skladování uvedenou výrobcem potravin.

Čištění

Z hygienických důvodů musí být vnitřek spotřebiče, včetně vnitřku příslušenství, pravidelně čistěn.



Upozornění! Při čištění nesmí být spotřebič připojen k síťovému napájení. Nebezpečí úrazu elektrickým proudem! Před čištěním spotřebič vypněte a vytáhněte zástrčku z elektrické zásuvky nebo vypněte jistič či pojistku. Spotřebič nikdy nečistěte parním čističem. Mohlo by dojít k nahromadění vlhkosti v elektrických součástech – nebezpečí úrazu elektrickým proudem! Horká pára může poškodit plastové díly. Před opětovným uvedením do provozu musí být spotřebič suchý.

Důležité! Éterické oleje a organická rozpouštědla mohou nepříznivě působit na plastové díly; např. citrónová šťáva nebo šťáva z pomerančové kůry, kyselina máselná, čisticí prostředky obsahující kyselinu octovou.

- Tyto látky nesmí přijít do styku s díly spotřebiče.
- Nepoužívejte žádné abrazivní čisticí prostředky.
- Vyjměte potraviny z mrazničky. Uložte je na chladné místo a dobře je přikryjte.
- Vypněte spotřebič a vytáhněte zástrčku z elektrické zásuvky nebo vypněte jistič či pojistku.
- Vyčistěte spotřebič a jeho vnitřní příslušenství hadříkem a vlažnou vodou. Po vyčištění otřete povrchy čistou vodou a vytřete do sucha.
- Hromadění prachu na kondenzátoru zvyšuje spotřebu energie. Proto jednou ročně pečlivě vyčistěte kondenzátor na zadní straně spotřebiče měkkým kartáčem nebo vysavačem.¹⁾
- Když je vše suché, můžete znovu začít používat spotřebič.

Odmrazování mrazničky

Prostor mrazničky se však postupně pokryje námrazou. Ta by měla být odstraněna. K seškrabávání námrazy z výparníku nikdy nepoužívejte ostré kovové nástroje, protože byste jej mohli poškodit.

Pokud je však led na vnitřní vložce velmi silný, je třeba provést úplné odmrazení následujícím způsobem:

- vytáhněte zástrčku ze zásuvky;
- vyjměte všechny uskladněné potraviny, zabalte je do několika vrstev novin a uložte na chladné místo;
- nechte dvířka otevřená a pod spotřebič umístěte misku na vodu z odmrazování;
- až odmrazování skončí, důkladně vysušte vnitřek.
- vyměňte zástrčku v zásuvce, abyste mohli spotřebič znovu spustit.

¹⁾ Pokud je kondenzátor umístěn v zadní části spotřebiče.

Každodenní používání

Řešení problémů

 **Upozornění!** Před řešením problémů odpojte napájení. Řešení problémů, které není popsáno v návodu, smí provádět pouze kvalifikovaný elektrikář nebo jiná kompetentní osoba.

Důležité! Během normálního provozu se ozývají zvuky (kompresoru, cirkulujícího chladiva).

Problém	Možná příčina	Řešení
Spotřebič nefunguje	Zástrčka není zapojena nebo je uvolněná	Zasuňte zástrčku.
	Pojistka je spálená nebo vadná	Zkontrolujte pojistku, v případě potřeby ji vyměňte.
	Zásuvka je vadná	Poruchy sítě musí odstranit elektrikář.
Spotřebič příliš zamrzá	Teplota je nastavena na příliš nízkou hodnotu nebo spotřebič běží na nastavení MAX .	Dočasně nastavte regulátor teploty na vyšší teplotu.
Potraviny nejsou dostatečně zmrazené.	Není správně nastavená teplota.	Podívejte se do úvodní části Nastavení teploty.
	Dveře byly delší dobu otevřené.	Otvírejte dveře pouze na nezbytně nutnou dobu.
	Do spotřebiče bylo za posledních 24 hodin umístěno větší množství teplých potravin.	Dočasně nastavte regulaci teploty na nižší teplotu.
	Spotřebič je blízko zdroje tepla.	Podívejte se do sekce umístění instalace.
Silný nános námrazy na těsnění dveří.	Těsnění dveří není vzduchotěsné.	Opatrně zahřejte netěsná místa těsnění dveří fénem (na nejnižší teplotu). Současně zahřáté těsnění dveří ručně vytvarujte tak, aby správně sedělo.
Neobvyklé zvuky	Spotřebič není vyrovnán.	Upravte nastavení noh.
	Spotřebič se dotýká stěny nebo jiných předmětů.	Mírně spotřebič posuňte.
	Některá součást, například trubička, na zadní stěně spotřebiče se dotýká jiné části spotřebiče nebo stěny.	Pokud je to nezbytné, opatrně vyhněte danou součást stranou.

Pokud se porucha objeví znovu, obraťte se na servisní středisko.

Tyto údaje jsou nezbytné pro rychlou a správnou pomoc. Zde запиšte potřebné údaje, viz výrobní štítek.

Brugervejledning

Fryser

Indhold	
1. Sikkerhedsoplysninger	Side 1~9
2. Oversigt	Side 10
3. Vend dør	Side 11~12
4. Installation	Side 13~14
5. Daglig brug	Side 15~18

Af hensyn til din sikkerhed og for at sikre korrekt brug skal du før installation og første brug af apparatet læse denne brugervejledning omhyggeligt, herunder dens hints og advarsler. For at undgå unødvendige fejl og ulykker er det vigtigt at sikre, at alle personer, der bruger apparatet, er grundigt fortrolige med dets betjening og sikkerhedsfunktioner. Gem denne brugsanvisning, og sørg for, at den forbliver sammen med apparatet, hvis det flyttes eller sælges, så alle, der bruger det gennem dets levetid, bliver korrekt informeret om apparatets brug og sikkerhed.





Af hensyn til sikkerheden for liv og ejendom skal du overholde forholdsreglerne i denne brugervejledning, da producenten ikke er ansvarlig for skader forårsaget af forsømmelser.



Børn og sårbare menneskers sikkerhed

- Dette apparat kan anvendes af børn over 8 år og af personer med nedsatte fysiske, sensoriske eller mentale evner eller med en manglende erfaring og viden, forudsat at de er under opsyn eller har modtaget vejledning i sikker brug af apparatet, samt at de forstår de farer, der er forbundet dermed.
- Børn i alderen 3 til 8 år har lov til at sætte ting i og tage dem ud af apparatet.
- Børn skal være under opsyn for at sikre, at de ikke leger med apparatet.
- Rengøring og brugervedligeholdelse må ikke udføres af børn, medmindre de er fra 8 år og derover og er under opsyn.

- Hold al emballage væk fra børn. Der er risiko for kvælning.
- Hvis du kasserer apparatet, træk stikket ud af stikkontakten, klip elkablet (så tæt på apparatet som muligt) og fjern døren for at forhindre, at legende børn får elektrisk stød eller lukker sig inde i det.
- Hvis dette apparat med magnetiske dørtætninger skal erstatte et ældre apparat med en fjederlås (lås) på døren eller låget, skal du sørge for at gøre denne fjedermangel ubrugelig, før du kasserer det gamle apparat. Dette vil forhindre, at det bliver en dødsfælde for et barn.

Generel sikkerhed

-  **ADVARSEL!** Hold ventilationsåbninger i apparatets kabinet eller de indbyggede komponenter fri for hindringer.
-  **ADVARSEL!** Brug ikke andre mekaniske enheder eller andre metoder til at fremme afrimningsprocessen end de af producenten anbefalede.
-  **ADVARSEL!** Kølemiddelkredsløbet må ikke beskadiges.
-  **ADVARSEL!** Brug ikke andre elektriske apparater (såsom ismaskiner) inde i køleapparater, medmindre de er godkendt til dette formål af producenten.

-  **ADVARSEL!** Rør ikke ved pæren, hvis den har været tændt i længere tid, da den kan være meget varm. ¹⁾
-  **ADVARSEL!** Når apparatet sættes op, skal det sikres, at lysnetledningen ikke er fastklemt eller beskadiget.
-  **ADVARSEL!** Placér ikke flere løse forgrenerledninger eller bærbare strømforsyninger bag ved apparatet.
- Opbevar ikke eksplosive stoffer som f.eks. aerosoldåser med brændbare drivmidler i dette apparat.
- Kølemidlet isobutan (R-600a) er indeholdt i apparatets kølemiddelkreds, en naturgas med en højt grad af miljøkompatibilitet, som ikke desto mindre er brandfarlig.
- Under transport og installation af apparatet skal du være sikker på, at ingen af komponenterne i kølekredsløbet bliver beskadiget.
 - Undgå åben ild og antændelseskilder
 - Udluft rummet grundigt, hvor apparatet er placeret
- Det er farligt at ændre specifikationerne eller modificere dette produkt på nogen måde. Enhver beskadigelse af ledningen kan forårsage kortslutning, brand og/eller elektrisk stød.
- Dette apparat er beregnet til brug i husholdninger og lignende miljøer såsom
 - medarbejderkøkkener i butikker, på kontorer og andre arbejdsområder,

¹⁾ Hvis der er lys i rummet.

- gårde og af kunder på hoteller og moteller og andre overnatningssteder,
- Bed & breakfast og lignende,
- catering og andre ikke-detailhandelsformål.

 **ADVARSEL!** Alle elektriske komponenter (stik, netledning, kompressor osv.) skal udskiftes af en autoriseret servicetekniker eller kvalificeret servicepersonale.

 **ADVARSEL!** Pæren, der følger med dette apparat, er en "pære til specialbrug", som kun kan bruges med det medfølgende apparat. Denne "speciallampe" kan ikke bruges til boligbelysning. ¹⁾

- Netledningen må ikke forlænges.
- Sørg for, at strømskikket ikke er klemt eller beskadiget af apparatets bagside. Et klemt eller beskadiget strømskik kan overophedes og forårsage brand.
- Sørg for, at du kan komme til apparatets netstik.
- Træk ikke i netledningen.
- Hvis stikkontakten er løs, må du ikke sætte stikket i. Der er risiko for elektrisk stød eller brand.
- Du må ikke betjene apparatet uden lampen.
- Køleskabet/fryseren er tungt. Man skal være forsigtig, når den flyttes.
- Fjern eller rør ikke ved genstande fra fryseafdelingen, hvis dine hænder er fugtige/våde, da dette kan forårsage hudafskrabninger eller frost-/fryseforbrændinger.

¹⁾ Hvis der er lys i rummet.

- Undgå, at apparatet udsættes for direkte sollys i længere tid.

Daglig brug

- Sæt ikke varmt på plastikdelene i apparatet.
- Placer ikke fødevarer direkte mod bagvæggen.
- Frosne fødevarer må ikke fryses igen, når de er tøet op. ¹⁾
- Opbevar færdigpakkede frosne fødevarer i overensstemmelse med anvisningerne fra producenten af frosne fødevarer. ¹⁾
- Opbevaringsanbefalinger fra producenten af apparater skal overholdes nøje. Se relevante instruktioner.
- Anbring ikke kulsyreholdige drikkevarer i fryserummet, da det skaber pres på beholderen, hvilket kan få den til at eksplodere, hvilket resulterer i beskadigelse af apparatet. ¹⁾
- Ispinde kan forårsage frostforbrændinger, hvis de indtages direkte fra apparatet. ¹⁾
- For at undgå kontaminering af fødevarer, skal du overholde følgende instruktioner
- Åbning af lågen i længere tid kan medføre en væsentlig temperaturstigning i køleskabet.
- Rengør regelmæssigt de overflader, der kan komme i kontakt med madvarer, og de tilgængelige afløbssystemer.
- Rengør vandbeholderne, hvis de ikke er blevet brugt i 48 timer. Skyl det vandsystem, der er forbundet med vandforsyningen, hvis der ikke er brugt vand i 5 dage.

¹⁾ Hvis der er lys i rummet.

- Opbevar ferskt kød og fisk i egnede fade eller bokse i køleskabet, så de ikke drypper på eller er i kontakt med andre fødevarer.
- Tostjernede rum til frostvarer (hvis de forefindes) er egnede til opbevaring af færdigfrosne fødevarer, opbevaring eller fremstilling af is og isterninger.
- 1-, 2- og 3-stjernede rum (hvis de findes i apparatet) er ikke egnede til nedfrysning af ferskvarer.
- Hvis apparatet efterlades tomt i længere tid, skal det slukkes, afrimes, rengøres, tørres og efterlades med lågen åbnet, så der ikke opstår mug i apparatet.

Pleje og rengøring

- Før vedligeholdelse skal du slukke for apparatet og tage stikket ud af stikkontakten.
- Apparatet må ikke rengøres med metalgenstande.
- Brug ikke skarpe genstande til at fjerne frost fra apparatet. Brug en plastikskraber.¹⁾
- Undersøg regelmæssigt afløbet i køleskabet for vand fra afrimning. Rengør om nødvendigt afløbet. Hvis afløbet er tilstoppet, samles der vand i bunden af apparatet.²⁾

Installation

Vigtigt! Ved elektrisk tilslutning skal du omhyggeligt følge instruktionerne i specifikke afsnit.

- Pak apparatet ud og tjek, om der er skader på det. Tilslut ikke apparatet, hvis det er beskadiget.

¹⁾ Hvis der er et fryserum.

²⁾ der er et rum til opbevaring af frisk mad.

Rapporter øjeblikkeligt mulige skader til det sted, du købte apparatet. Behold i så fald emballagen.

- Det er tilrådeligt at vente mindst fire timer, før apparatet tilsluttes, for at lade olien flyde tilbage i kompressoren.
- Der skal være tilstrækkelig luftcirkulation omkring apparatet, i modsat fald kan det føre til overophedning. For at opnå tilstrækkelig ventilation skal du følge den relevante installationsvejledning.
- Hvor det er muligt, skal afstandsstykkerne på produktet støtte mod en væg for at undgå at berøre eller gribe fat om varme dele (kompressor, kondensator) for at forhindre risiko for forbrænding.
- Apparatet må ikke være placeret tæt på radiatorer eller komfurer.
- Sørg for, at stikkontakten er tilgængeligt efter installation af apparatet.

Service

- Alt elektrisk arbejde, der er nødvendigt for at udføre servicering af apparatet, skal udføres af en kvalificeret elektriker eller en kompetent person.
- Dette produkt skal serviceres af et autoriseret servicecenter, og der må kun anvendes originale reservedele.

Energibesparelse

- Kom ikke varm mad i apparatet.
- Pak ikke fødevarer tæt sammen, da dette forhindrer luft i at cirkulere.

- Sørg for, at fødevarerne ikke rører bagsiden af rummet eller rummene.
- Ved strømsvigt, må døren/dørene ikke åbnes.
- Åbn ikke døren/dørene ofte.
- Hold ikke døren/dørene åbne i for lang tid.
- Termostaten må ikke indstilles til en for kold temperatur.
- Alt tilbehør, såsom skuffer, hylder altaner, bør opbevares der for lavere energiforbrug.

Beskyttelse af miljøet

 Apparatet indeholder ikke gasser, der kan beskadige ozonlaget, hverken i dets kølemiddelkreds eller isoleringsmaterialer. Apparatet må ikke kasseres sammen med almindeligt husholdningsaffald. Isoleringsskummet indeholder brandfarlige gasser; apparatet skal bortskaffes i henhold til gældende regler, som kan indhentes hos de lokale myndigheder. Undgå at beskadige køleenheden, især varmeveksleren. Materialerne, der anvendes i dette apparat og er mærket med symbolet , kan genanvendes.



Symbolet på produktet eller dets emballage angiver, at dette produkt ikke må behandles som husholdningsaffald. I stedet skal det afleveres til et relevant indsamlingssted for genanvendelse af elektrisk og elektronisk udstyr.

Ved at sikre, at dette produkt bortskaffes korrekt, hjælper du med at forhindre potentielle negative konsekvenser for miljøet og menneskers sundhed, som

ellers kunne være forårsaget af uhensigtsmæssig affaldshåndtering af dette produkt. For mere detaljerede oplysninger om genanvendelse af dette produkt, bedes du kontakte den lokale myndighed, din genbrugsstation eller butikken, hvor du købte produktet.

Emballagematerialer

Materialerne med symbolet er genanvendelige. Kassér emballagen i en egnet genbrugsbeholder, så den kan genanvendes.

Bortskaffelse af apparatet

1. Tag netstikket ud af stikkontakten.
2. Skær netkablet af og kasser det.



ADVARSEL! Under brug, service og bortskaffelse af apparatet, skal du være opmærksom på symbolet i gule og orange farver på venstre side, som er placeret på bagsiden af apparatet (bagpanel eller kompressor).

Det er et brandadvarselssymbol. Der er brændbare materialer i kølemiddelrørene og kompressoren.

Skal holdes på sikker afstand fra brandkilder under brug, service og bortskaffelse.

Oversigt

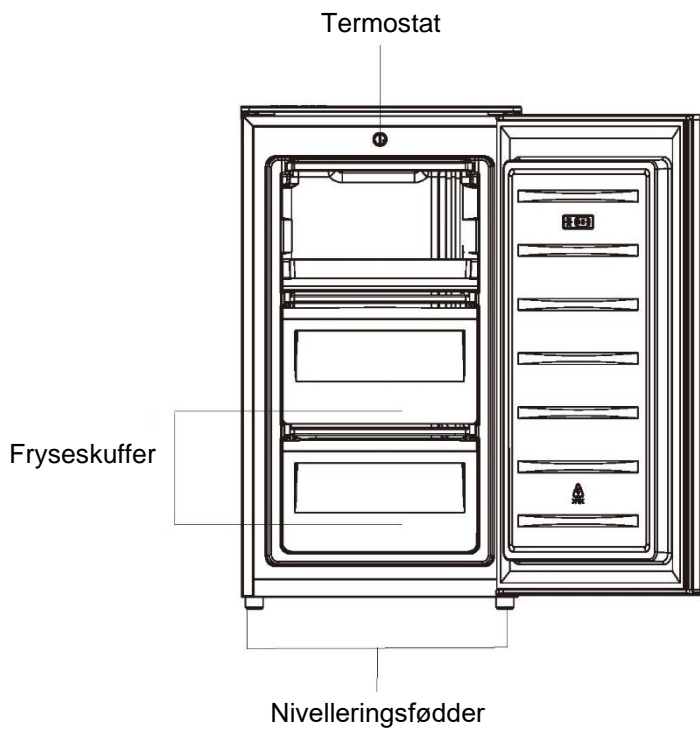

Bemærk: Ovenstående billede er kun vejledende.

Vend dør

Nødvendigt værktøj: Phillips skruetrækker, flad skruetrækker, sekskantnøgle.

- Sørg for, at enheden er frakoblet og tom.
- For at tage døren af er det nødvendigt at vippe enheden bagover. Enheden skal støttes på noget solidt, så den ikke glider under vending af døren.
- Alle afmonterede dele skal gemmes for at kunne genmontere døren.
- Læg ikke enheden fladt, da dette kan beskadige kølevæskesystemet.
- Det er bedre, at 2 personer håndterer enheden under monteringen.
- Dette køleskab er ikke beregnet til indbygning.

1. Fjern to skruer på bagsiden af topdækslet.

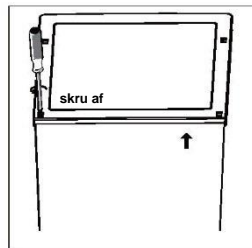

2. Fjern topdækslet og læg det til side.

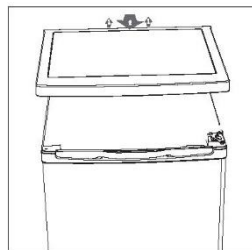

3. Skru det øverste hængsel af, fjern derefter døren og læg den på en blød pude for at undgå ridser.

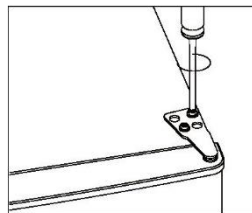

4. Skru nederste hængsel af. Fjern derefter de justerbare fødder fra begge sider.

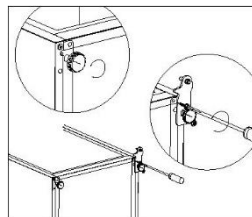

Vend dør

5. Skru den nederste hængselsstift af og fjern den, vend beslaget om og det på plads i den anden side.

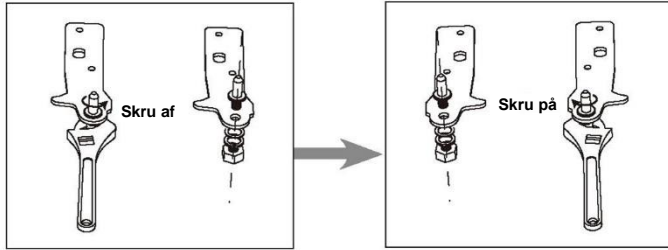

6. Genmonter beslaget, der passer til den nederste hængselsstift. Sæt begge justerbare fødder på plads igen.

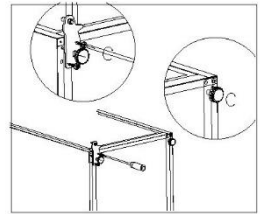

7. Afmonter køleskabets og fryserens dørpakninger, og sæt dem derefter på efter at have vendt dem om.

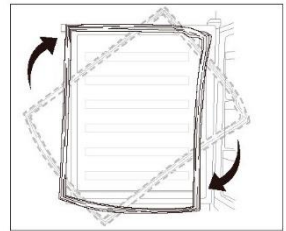

8. Sæt døren på igen. Sørg for, at døren er justeret vandret og lodret, så tætningerne er lukket på alle sider, før du til sidst spænder det øverste hængsel.

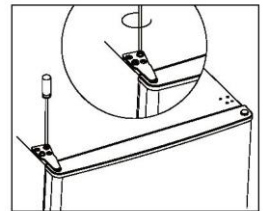

9. Sæt topdækslet på og fastgør det med 2 skruer på bagsiden.

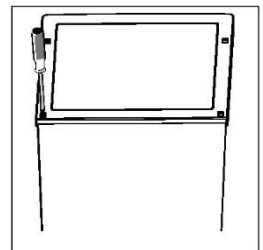

Installation

Monter dørhåndtaget

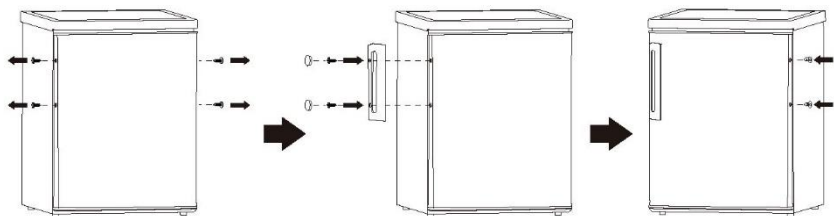

Pladskrav

- Hav nok plads til, at døren åbnes.

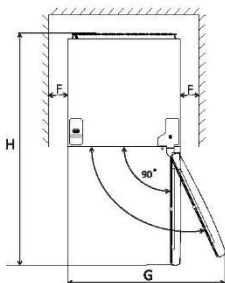
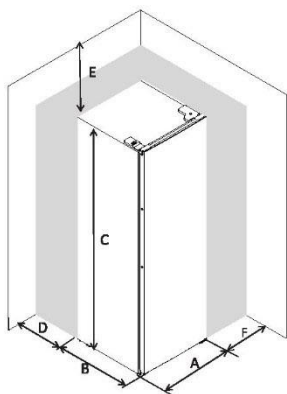

A	480
B	450
C	850
D	min=0
F	min=50
F	min=50
G	960
H	930

Nivellering af enheden

Dette gøres ved at justere de to nivelleringsfødder foran på enheden.

Hvis enheden ikke er lodret, vil dørene og de magnetiske tætninger ikke blive dækket korrekt.

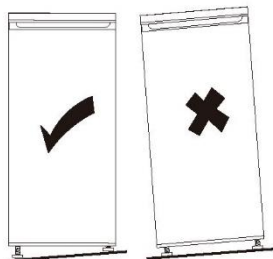
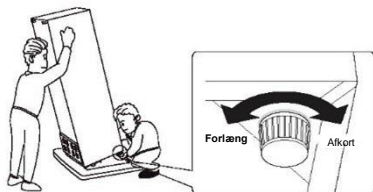

Installation

Placering

Opstil køleskabet/fryseren et sted, hvor den omgivende temperatur passer til den klimaklasse, der er angivet på apparatets mærkeplade:

For køleapparater med klimaklasse:

- Udvidet tempereret: 'Dette køleskab er beregnet til brug ved omgivelsestemperaturer i området fra 10°C til 32°C (SN).
- Tempereret: 'Dette køleskab er beregnet til brug ved omgivelsestemperaturer i området fra 16°C til 32°C (N).
- Subtropisk: 'Dette køleskab er beregnet til brug ved omgivelsestemperaturer i området fra 16°C til 38°C (ST).
- Tropisk: 'Dette køleskab er beregnet til brug ved omgivelsestemperaturer i området fra 16°C til 43°C (T).

Opstillingssted

Apparatet skal installeres langt væk fra varmekilder som radiatorer, kedler, direkte sollys osv. Sørg for, at luften kan cirkulere frit omkring bagsiden af skabet. For at sikre den bedste ydeevne, hvis apparatet er placeret under en overhængende vægghed, skal minimumsafstanden mellem toppen af skabet og væggheden være mindst 50 mm. Ideelt set bør apparatet dog ikke placeres under overhængende væggheder. Nøjagtig nivellering sikres ved hjælp af en eller flere justerbare fødder under bunden af apparatet.



Advarsel! Apparatet skal kunne frakobles strømforsyningen. Stikkontakten skal derfor være let tilgængelig efter opstilling.

Dette køleskab er ikke beregnet til indbygning.

Elektrisk tilslutning

Før du tilslutter, skal du sikre dig, at spændingen og frekvensen, der vises på mærkepladen, svarer til den på din el-installation. Apparatet skal være jordet. Strømforsyningsstikket er forsynet med en kontakt til dette formål. Hvis stikkontakten til boligen ikke er jordet, skal du tilslutte apparatet til en separat jord i overensstemmelse med gældende regler og konsultere en kvalificeret elektriker.

Producenten fralægger sig ethvert ansvar, hvis ovenstående sikkerhedsforanstaltninger ikke overholdes.

Dette apparat er i overensstemmelse med EØF- direktiverne.

Daglig brug

Første anvendelse

Rengøring indvendigt

Før du bruger apparatet første gang, skal du vaske det indvendige og alt indvendigt tilbehør med lunken vand og neutral sæbe for at fjerne den typiske lugt af et helt nyt produkt og derefter tørre grundigt.

Vigtigt! Brug ikke rengøringsmidler eller skuremidler, da disse vil beskadige overfladen.

Temperaturindstilling

- Tilsæt dit apparat. Den interne temperatur styres af en termostat. Der er 3 indstillinger **MIN**, **NORMAL** og **MAX**. **MIN** er den varmeste indstilling og **MAX** er den koldeste indstilling.
- Apparatet fungerer muligvis ikke ved den korrekte temperatur, hvis det er særligt varmt, eller hvis du åbner døren ofte.

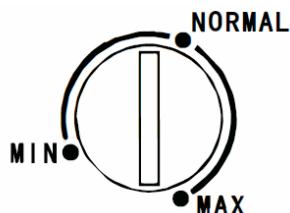

Daglig brug

Sæt forskellige madvarer i forskellige rum som i følgende oversigt

Køleskabsrum	Type madvare
Fryserskuffe(r)/hylde	<ul style="list-style-type: none">• Madvarer til langtidsopbevaring.• Nederste skuffe/hylde til rå kød, fjerkræ og fisk.• Mellemste skuffe/hylde til frosne grøntsager og chips.• Øverste skuffe/hylde til is, frosne frugt og bagværk.

Frysning af friske fødevarer

- Fryserummet er velegnet til at fryse ferskvarer og opbevare frosne og dybfrosne madvarer i længere tid.
- Anbring madvarer, der skal fryses, i det nederste rum.
- Den største mængde madvarer, der kan fryses på 24 timer, er angivet på mærkepladen.
- Indfrysningen varer 24 timer: I denne tid må der ikke lægges flere madvarer til indfrysning.

Optøning

Dybfrosne eller frosne fødevarer kan, før de anvendes, optøs i kølerummet eller ved stuetemperatur, afhængigt af den tid, der er til rådighed til optøningen.

Små stykker kan endda tilberedes, mens de stadig er frosne, direkte fra fryseren. I sådanne tilfælde vil madlavningen tage længere tid.

Isterninger

Dette apparat kan være udstyret med en eller flere bakker til fremstilling af isterninger.

Nyttige råd og tips

Råd til nedfrysning

For at hjælpe dig med at få mest muligt ud af indfrysningsprocessen er her nogle vigtige tips:

- Den største mængde madvarer, der kan indfryses på 24 timer, er angivet på mærkepladen.
- Indfrysningsprocessen tager 24 timer. Der bør ikke tilføjes yderligere fødevarer til indfrysning i denne periode.
- Nedfrys kun friske og grundigt rengjorte fødevarer af bedste kvalitet.
- Tilbered fødevarer i små portioner, således at de kan nedfryses hurtigt og fuldstændigt, og således at det efterfølgende er muligt kun at optø den nødvendige mængde.
- Indpak fødevarerne i aluminiumsfolie eller plastfilm og sørg for, at emballagerne er lufttætte.
- Sørg for, at ferske, ikke-frosne fødevarer ikke kommer i berøring med allerede frosne fødevarer, således at sidstnævntes temperatur ikke stiger.
- Magre fødevarer opbevares bedre og længere end fedtholdige fødevarer. Salt reducerer fødevarernes holdbarhed.
- Sodavandsis kan, hvis de indtages umiddelbart efter, at de er taget ud af fryserummet, muligvis fryse fast til huden.
- Det er tilrådeligt at skrive indfrysningsdatoen på hver enkelt pakke. Når pakkerne tages ud af fryserummet kan det muligvis forårsage forfrysninger af huden.
- Det er tilrådeligt at vise indfrysningsdatoen på hver enkelt pakning, så du kan holde øje med opbevaringstiden.

Daglig brug

Opbevaring af frosne fødevarer

Ved første opstart eller efter en periode uden brug, før produktet lægges i fryserummet, skal apparatet køre i mindst 2 timer på højeste indstilling.

Vigtigt! I tilfælde af utilsigtet optøning, f.eks. hvis strømmen har været afbrudt i længere tid end vist i diagrammet over tekniske egenskaber under "temperaturstigningstid", skal de optøede fødevarer indtages hurtigt eller tilberedes straks og derefter nedfryses igen (efter tilberedning).

Anbefalet temperaturindstilling

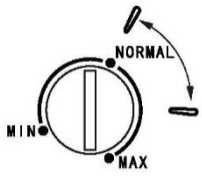
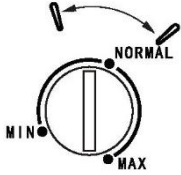
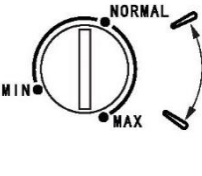
Anbefalet temperaturindstilling		
Omgivende temperatur	Fryserum	Kølerum
Sommer		/
Normal		/
Vinter		/

- Oplysningerne ovenfor giver brugerne en anbefaling til temperaturindstilling.

Indvirkning på fødevarer opbevaring

- Under anbefalet indstilling er fryserens bedste opbevaringstid ikke mere end 1 måned.
- Den bedste opbevaringstid kan reduceres under andre indstillinger.

Tips til opbevaring af frosne fødevarer

For at opnå den bedste ydeevne fra apparatet:

- Sørg for, at de kommercielt frosne fødevarer opbevares korrekt hos detailhandleren.
- Sørg for, at frosne fødevarer overføres fra dagligvarebutikken til fryseren hurtigst muligt.
- Undlad at åbne døren ofte eller lade den stå åben længere end absolut nødvendigt.
- Når maden er optøet, forfalder den hurtigt og kan ikke nedfryses igen.
- Overskrid ikke den opbevaringsperiode, der er angivet af fødevarens producent.

Rengøring

Af hygiejniske årsager skal apparatets regelmæssigt rengøres indvendigt, og det indvendige tilbehør skal tages ud og rengøres.



Forsigtig! Apparatet må ikke være tilsluttet lysnettet under rengøring. Fare for elektrisk stød! Før rengøring skal du slukke for apparatet og tage stikket ud af stikkontakten, eller slukke kredsafbryderen eller sikringen. Rengør aldrig apparatet med en damprensere. Der kan samle sig fugt i elektriske komponenter, fare for elektrisk stød! Varme dampe kan føre til beskadigelse af plastikdele. Apparatet skal være tørt, før det tages i brug igen.

Vigtigt! Æteriske olier og organiske opløsningsmidler kan angribe plastikdele, fx citronsaft eller saften fra appelsinskal, smørsyre og rensmiddel, der indeholder eddikesyre.

- Lad ikke sådanne stoffer komme i kontakt med apparatets dele.
- Brug ikke slibende rengøringsmidler
- Tag maden ud af fryseren. Opbevar den på et køligt sted, godt tildækket.
- Du skal slukke for apparatet og tage stikket ud af stikkontakten, eller slukke for eller afbryde kredsløbsafbryderen eller sikringen.
- Rengør apparatet og det indvendige tilbehør med en klud og lunkent vand. Efter rengøring tørres efter med ferskvand, og der tørres med en tør klud.
- Ophobning af støv ved kondensatoren øger energiforbruget. Rengør derfor forsigtigt kondensatoren bag på apparatet en gang om året med en blød børste eller en støvsuger.¹⁾
- Når alt er tørt, kan apparatet sættes i drift igen.

Afrimning af fryseren

Fryseafdelingen vil dog gradvist blive dækket af frost. Dette bør fjernes. Brug aldrig skarpt metalværktøj til at skrabe frost af fordampere, da du kan beskadige den.

Men når isen bliver meget tyk på den indvendige foring, bør fuldstændig afrimning udføres som følger:

- Træk stikket ud af stikkontakten.
- Fjern al opbevaret mad, pak det ind i flere lag avispapir og læg det på et køligt sted.
- Hold lågen åben, og anbring en kumme under apparatet for at opsamle afrimningsvandet.
- Når afrimningen er færdig, skal du aftørre det indvendige grundigt
- Sæt stikket i stikkontakten for at køre apparatet igen.

¹⁾ Hvis kondensatoren er på bagsiden af apparatet.

Daglig brug

Fejlfinding

 **Forsigtig!** Inden du udfører fejlfinding, skal du afbryde strømforsyningen. Kun en kvalificeret elektriker eller kompetent person må udføre den fejlfinding, der ikke er beskrevet i denne vejledning.

Vigtigt! Der er underlige lyde under normal brug (kompressor, kølemiddelcirkulation).

Problem	Mulig årsag	Løsning
Apparatet virker ikke	Netledningens stik er ikke sat i stikkontakten eller sidder løst	Sæt stikket i.
	Sikringen er sprunget eller defekt	Kontroller sikringen, og udskift om nødvendigt.
	Stikkontakten er defekt	Fejl på lysnettet som skal afhjælpes af en elektriker.
Apparatet fryser for meget	Temperaturen er indstillet for koldt, eller apparatet kører i MAX -tilstand.	Drej temperaturregulatoren midlertidigt til en varmere indstilling.
Maden er ikke frosset nok.	Temperaturen er ikke indstillet korrekt.	Se venligst i afsnittet om den første temperaturindstilling.
	Døren var åben i en længere periode.	Åbn kun døren, så længe det er nødvendigt.
	En stor mængde varm mad blev anbragt i apparatet inden for de sidste 24 timer.	Drej temperaturreguleringen midlertidigt til en koldere indstilling.
	Apparatet er i nærheden af en varmekilde.	Se i afsnittet om installationssted.
Kraftig ansamling af rim på dørens tætningsliste.	Dørtætningen er ikke lufttæt.	Opvarm forsigtigt de utætte sektioner af dørtætningen med en hårtørrer (på en kølig indstilling). Form samtidig den opvarmede dørtætning i hånden, så den sidder korrekt.
Unormale lyde	Apparatet er ikke lodret.	Juster fødderne igen.
	Apparatet berører væggen eller andre genstande.	Flyt apparatet en smule.
	En komponent, f.eks. et rør på bagsiden af apparatet, berører en anden del af apparatet eller væggen.	Om nødvendigt bøjes komponenten forsigtigt af vejen.

Hvis fejlen viser sig igen, skal du kontakte servicecenteret.

Disse oplysninger er nødvendige for at kunne hjælpe dig hurtigt og korrekt. Skriv de nødvendige oplysninger her, se mærkepladen.

Bedienungsanleitung

Tiefkühlschrank

Inhalt	
1. Sicherheitsinformationen	Seite 1~9
2. Übersicht	Seite 10
3. Türanschlag ändern	Seite 11~12
4. Installation	Seite 13~14
5. Täglicher Gebrauch	Seite 15~18





Lesen Sie im Interesse Ihrer Sicherheit und zur Gewährleistung eines korrekten Gebrauchs vor der Installation und der ersten Inbetriebnahme des Geräts diese Gebrauchsanweisung einschließlich der darin enthaltenen Hinweise und Warnungen sorgfältig durch. Um unnötige Fehler und Unfälle zu vermeiden, ist es wichtig, dass alle Personen, die das Gerät benutzen, gründlich mit der Bedienung und den Sicherheitsfunktionen vertraut sind. Bewahren Sie diese Anleitung auf und stellen Sie sicher, dass sie bei einem Umzug oder Verkauf des Geräts bei diesem verbleibt, so dass jeder, der das Gerät benutzt, über die Verwendung und Sicherheit des Geräts informiert ist. Halten Sie sich zum Schutz von Leben und Eigentum an diese Gebrauchsanweisung, denn der Hersteller haftet nicht für Schäden, die durch Unterlassung verursacht werden.

Sicherheit von Kindern und gefährdeten Personen



- Dieses Gerät kann von Kindern ab 8 Jahren und Personen mit eingeschränkten körperlichen, sensorischen oder geistigen Fähigkeiten oder mangelnder Erfahrung und mangelndem Wissen benutzt werden, wenn diese in die sichere Bedienung des Geräts eingewiesen wurden oder beaufsichtigt werden und die damit verbundenen Gefahren verstanden haben.
- Kinder im Alter von 3 bis 8 Jahren dürfen Lebensmittel in dieses Gerät legen und herausnehmen.
- Kinder sollten beaufsichtigt werden, um sicherzustellen, dass sie nicht mit dem Gerät spielen.
- Die Reinigung und die Wartung des Geräts darf von über 8 Jahre alten Kindern nur unter Aufsicht durchgeführt werden.

- Bewahren Sie alle Verpackungen für Kinder unzugänglich auf. Es besteht die Gefahr des Ersticken.
- Wenn Sie das Gerät entsorgen, ziehen Sie den Stecker aus der Steckdose, schneiden Sie das Anschlusskabel ab (so nah wie möglich am Gerät) und entfernen Sie die Tür, um zu verhindern, dass spielende Kinder einen Stromschlag erleiden oder im Gerät eingeschlossen werden.
- Wenn dieses Gerät mit magnetischen Türdichtungen ein älteres Gerät ersetzen soll, das über ein Federschloss (Verriegelung) an der Tür oder am Deckel verfügt, müssen Sie dieses Federschloss unbrauchbar machen, bevor Sie das alte Gerät entsorgen. Dadurch wird verhindert, dass spielende Kinder im Gerät eingeschlossen werden und in Lebensgefahr geraten.

Allgemeine Sicherheit

-  **WARNUNG!** Lüftungsschlitze am Gehäuse des Geräts oder in der Einbauöffnung freihalten.
-  **WARNUNG!** Keine mechanischen oder sonstigen Hilfsmittel verwenden, um den Abtauvorgang zu beschleunigen, es sei denn, dies ist vom Hersteller so empfohlen.
-  **WARNUNG!** Den Kühlkreislauf nicht beschädigen.
-  **WARNUNG!** Verwenden Sie keine anderen elektrischen Geräte (wie z. B. Eismaschinen) in Kühlgeräten, es sei denn, sie sind vom Hersteller für diesen Zweck zugelassen.
-  **WARNUNG!** Berühren Sie nicht die Glühbirne, wenn sie längere Zeit eingeschaltet war, da sie sehr heiß sein kann.¹⁾

¹⁾ Sofern im Innenraum eine Beleuchtung vorhanden ist.

-  **WARNUNG!** Beim Aufstellen des Geräts darauf achten, dass das Stromkabel nicht eingeklemmt oder beschädigt wird.
-  **WARNUNG!** Keine Mehrfachsteckdosen oder Verlängerungen hinter dem Gerät platzieren.
- Keine explosiven Substanzen mit entzündlichen Treibgasen, wie Sprühdosen, in diesem Gerät lagern.
- Das Kältemittel Isobuthan (R-600a) ist im Kühlmittelkreislauf des Geräts enthalten, ein natürliches Gas mit hoher Umweltverträglichkeit, das jedoch brennbar ist.
- Achten Sie beim Transport und bei der Installation des Geräts darauf, dass keines der Bauteile des Kältemittelkreislaufs beschädigt wird.
 - Offenes Feuer und Zündquellen vermeiden.
 - Den Raum, in dem sich das Gerät befindet, gut lüften.
- Es ist gefährlich, die Spezifikationen zu ändern oder dieses Produkt in irgendeiner Weise umzubauen. Jede Beschädigung des Kabels kann einen Kurzschluss, einen Brand beziehungsweise einen Stromschlag verursachen.
- Dieses Gerät ist ausschließlich für den Hausgebrauch und vergleichbare Verwendungen bestimmt
 - Personalküchen in Geschäften, Büros und anderen Arbeitsumgebungen;
 - in landwirtschaftlichen Betrieben, für die Nutzung durch Gäste von Hotels, Pensionen und ähnlichen Unterkünften;
 - Bed & Breakfast (B&B);
 - Catering-Dienste und ähnliche, nicht kommerzielle Zwecke.

 **WARNUNG!** Alle elektrischen Komponenten (Stecker, Netzkabel, Kompressor usw.) müssen von einem zertifizierten Kundendienst oder qualifiziertem Servicepersonal ausgetauscht werden.

 **WARNUNG!** Die mit diesem Gerät gelieferte Glühbirne ist eine „Spezialglühbirne“, die auch nur mit diesem Gerät verwendet werden kann. Diese „Spezialglühbirne“ ist nicht für die Haushaltsbeleuchtung geeignet. ¹⁾

- Das Netzkabel darf nicht verlängert werden.
- Achten Sie darauf, dass der Netzstecker nicht gequetscht oder durch die Rückseite des Geräts beschädigt wird. Ein gequetschter oder beschädigter Netzstecker kann überhitzen und einen Brand verursachen.
- Vergewissern Sie sich, dass Sie an den Netzstecker des Geräts gelangen können.
- Ziehen Sie nicht am Netzkabel.
- Wenn die Steckdose locker ist, stecken Sie den Netzstecker nicht ein. Es besteht die Gefahr eines Stromschlages oder eines Brandes.
- Das Gerät darf nicht ohne die Lampe betrieben werden.
- Das Gerät ist schwer. Beim Transport ist Vorsicht geboten.
- Nehmen Sie keine Gegenstände aus dem Gefrierfach in die Hand, wenn Ihre Hände feucht/nass sind, da dies zu Hautabschürfungen oder „Frost-/Gefrierverbrennungen“ führen kann.
- Vermeiden Sie es, das Gerät längere Zeit der direkten Sonneneinstrahlung auszusetzen.

¹⁾ Sofern im Innenraum eine Beleuchtung vorhanden ist.

Täglicher Gebrauch

- Berühren Sie die Kunststoffteile des Geräts nicht mit heißen Gegenständen.
- Lagern Sie keine Lebensmittel direkt an der Rückwand.
- Tiefgefrorene Lebensmittel dürfen nicht wieder eingefroren werden, wenn sie einmal aufgetaut sind.¹⁾
- Lagern Sie abgepackte Tiefkühlkost gemäß den Anweisungen des Herstellers der Tiefkühlkost.¹⁾
- Die Empfehlungen des Geräteherstellers zur Lagerung sollten strikt befolgt werden. Siehe die entsprechenden Anweisungen.
- Legen Sie keine kohlenensäurehaltigen Getränke in das Gefrierfach, da dadurch Druck auf den Behälter ausgeübt wird, was zu einer Explosion führen und das Gerät beschädigen kann.¹⁾
- Eis am Stiel kann Frostverbrennungen verursachen, wenn es direkt aus dem Gerät verzehrt wird.¹⁾
- Um eine Verunreinigung der Lebensmittel zu vermeiden, beachten Sie die folgenden Hinweise:
- Das längere Öffnen der Tür kann zu einem bedeutenden Temperaturanstieg in den Kühlfächern des Geräts führen.
- Die mit den Lebensmitteln in Berührung kommenden Oberflächen und zugänglichen Ablaufsysteme müssen regelmäßig gereinigt werden.
- Reinigen Sie die Wassertanks, wenn sie 48 Stunden lang nicht benutzt wurden. Spülen Sie den an eine Wasserleitung angeschlossenen Wasserkreislauf, wenn fünf Tage lang kein Wasser entnommen wurde.
- Bewahren Sie rohes Fleisch und Fisch in geeigneten Behältern im Kühlschrank auf, damit es nicht mit anderen Lebensmitteln in Berührung kommt oder Flüssigkeit auf diese tropft.

¹⁾ Sofern im Innenraum eine Beleuchtung vorhanden ist.

- Zwei-Sterne-Gefrierfächer (sofern im Gerät vorhanden) eignen sich zur Aufbewahrung von vorgefrorenen Lebensmitteln, zur Lagerung oder Herstellung von Speiseeis und zur Herstellung von Eiswürfeln.
- Ein-, Zwei- und Drei-Sterne-Fächer (sofern im Gerät vorhanden), sind nicht zum Einfrieren von frischen Lebensmitteln geeignet.
- Wenn das Gerät längere Zeit leer bleibt, schalten Sie es aus, tauen Sie es ab, reinigen und trocknen Sie es, und lassen Sie die Tür offen, um zu verhindern, dass sich im Innenraum Schimmel bildet.

Pflege und Reinigung

- Das Gerät vor der Wartung ausschalten und den Netzstecker aus der Steckdose ziehen.
- Reinigen Sie das Gerät nicht mit Metallgegenständen.
- Verwenden Sie keine scharfen Gegenstände, um Frost aus dem Gerät zu entfernen. Verwenden Sie einen Kunststoffschaber.¹⁾
- Kontrollieren Sie regelmäßig die Ablauföffnung im Kühlschrank auf Tauwasser. Reinigen Sie den Ablauf, falls erforderlich.
Wenn der Ablauf verstopft ist, sammelt sich Wasser am Boden des Geräts.²⁾

Installation

Wichtig! Befolgen Sie für den elektrischen Anschluss sorgfältig die in den einzelnen Abschnitten angegebenen Anweisungen.

- Packen Sie das Gerät aus und prüfen Sie, ob es Schäden aufweist. Schließen Sie das Gerät nicht an,

¹⁾ Sofern ein Gefrierfach vorhanden ist.

²⁾ Sofern ein Fach für frische Lebensmittel vorgesehen ist.

wenn es beschädigt ist. Melden Sie eventuelle Schäden sofort dem Händler, bei dem Sie es gekauft haben. Behalten Sie in diesem Fall die Verpackung.

- Es ist ratsam, vor dem Anschließen des Geräts mindestens vier Stunden zu warten, damit das Öl in den Kompressor zurückfließen kann.
- Um das Gerät herum sollte eine ausreichende Luftzirkulation herrschen, da dies sonst zu einer Überhitzung führt. Um eine ausreichende Belüftung zu gewährleisten, sind die für die Installation geltenden Anweisungen zu beachten.
- Wo immer möglich, sollten die Abstandshalter des Produkts eine Wand berühren, um zu vermeiden, dass warme Teile (Kompressor, Kondensator) berührt werden können, um mögliche Verbrennungen zu vermeiden.
- Das Gerät darf nicht in der Nähe von Heizkörpern oder Herden aufgestellt werden.
- Stellen Sie sicher, dass der Netzstecker nach der Installation des Geräts zugänglich ist.

Service

- Alle elektrischen Arbeiten, die für die Wartung des Geräts erforderlich sind, sollten von einem qualifizierten Elektriker oder einer kompetenten Person durchgeführt werden.
- Dieses Produkt muss von einem autorisierten Kundendienst gewartet werden, und es dürfen nur Original-Ersatzteile verwendet werden.

Energie sparen

- Stellen Sie keine heißen Speisen in das Gerät.
- Lagern Sie Lebensmittel nicht dicht beieinander, da dies die Luftzirkulation behindert.

- Achten Sie darauf, dass die Lebensmittel nicht direkt mit der Rückseite des Kühl-/Gefrierfachs in Berührung kommen.
- Wenn der Strom ausfällt, dürfen Sie die Tür(en) nicht öffnen.
- Öffnen Sie die Tür(en) nicht zu häufig.
- Lassen Sie die Tür(en) nicht zu lange offen.
- Stellen Sie den Thermostat nicht auf zu kalte Temperaturen ein.
- Alle Zubehörteile, wie Schubladen, Regalböden oder Türfächer sollten an der vorgesehenen Stelle bleiben, um den Energieverbrauch zu senken.

Umweltschutz

 Dieses Gerät enthält weder im Kältemittelkreislauf noch in den Isoliermaterialien Gase, die die Ozonschicht schädigen könnten. Das Gerät darf nicht zusammen mit dem Hausmüll entsorgt werden. Der Isolierschaum enthält entflammbare Gase: Das Gerät muss gemäß den bei den örtlichen Behörden erhältlichen Vorschriften entsorgt werden. Vermeiden Sie Beschädigungen des Kühlgeräts, insbesondere des Wärmetauschers.

Die in diesem Gerät verwendeten Materialien, die mit dem Symbol  gekennzeichnet sind, sind recycelbar.



Das Symbol auf dem Produkt oder auf der Verpackung weist darauf hin, dass es nicht als Hausmüll behandelt werden darf. Stattdessen muss es bei der entsprechenden Sammelstelle für das Recycling von Elektro- und Elektronikgeräten abgegeben werden.

Bitte stellen Sie sicher, dass das Produkt nach seiner Außerbetriebnahme ordnungsgemäß entsorgt wird. Damit tragen Sie dazu bei, gesundheits- und umweltschädigende Auswirkungen zu verhindern, die eine nicht korrekte Entsorgung am Ende der Nutzungsdauer zur Folge haben könnte. Für weitere Informationen über das Recycling dieses Produkts wenden Sie sich an Ihre örtlich zuständige Behörde, Ihr Müllabfuhrunternehmen oder an das Geschäft, in dem Sie das Produkt erworben haben.

Verpackungsmaterialien

Die mit dem Symbol gekennzeichneten Materialien sind recycelbar.

Entsorgen Sie die Verpackung in einem geeigneten Sammelbehälter, um sie zu recyceln.

Entsorgung des Geräts

1. Ziehen Sie den Netzstecker aus der Steckdose.
2. Schneiden Sie das Hauptkabel ab und entsorgen Sie es.



WARNUNG! Achten Sie beim Gebrauch, bei der Wartung und bei der Entsorgung des Geräts auf das Symbol auf der linken Seite, das sich auf der Rückseite des Geräts (Rückwand oder Kompressor) befindet und gelb oder orangefarben ist.

Es ist ein Warnsymbol für Brandgefahr. In den Kältemittelleitungen und im Kompressor befinden sich brennbare Materialien.

Halten Sie während des Gebrauchs, der Wartung und der Entsorgung Feuerquellen vom Gerät fern.

Übersicht

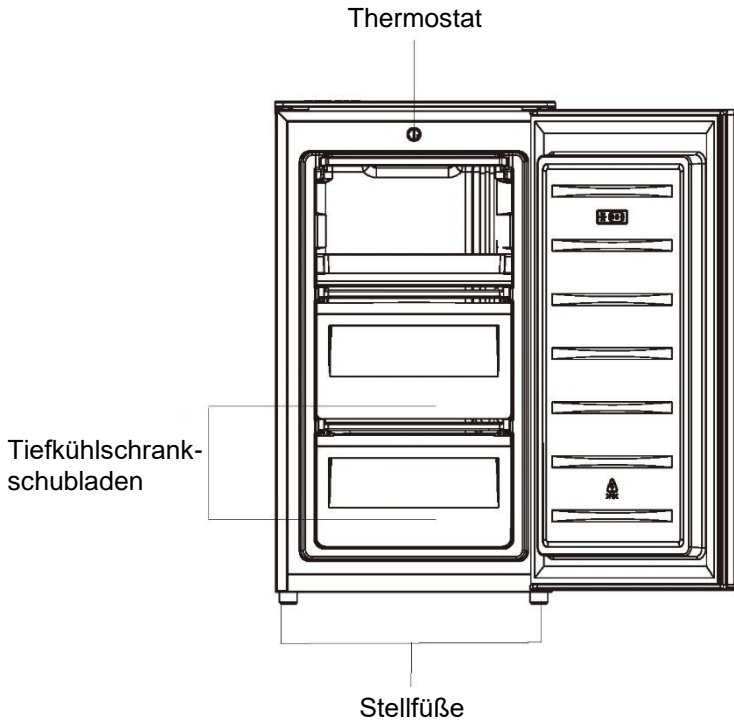

Hinweis: Das obige Bild dient nur als Referenz.

Türanschlag ändern

Erforderliches Werkzeug: Kreuzschlitzschraubendreher, Schlitzschraubendreher, Sechskantschlüssel.

- Sicherstellen, dass das Gerät von der Stromversorgung getrennt und leer ist.
- Um die Tür abzunehmen, muss das Gerät nach hinten gekippt werden. Legen Sie das Gerät auf eine feste Unterlage, damit es beim Ändern des Türanschlags nicht verrutscht.
- Alle abgenommenen Teile müssen gut aufbewahrt werden und werden beim erneuten Einsetzen der Tür wieder gebraucht.
- Legen Sie das Gerät nicht flach hin, da dies das Kühlsystem beschädigen kann.
- Es ist besser, wenn das Gerät bei der Montage von zwei Personen gehandhabt wird.
- Dieses Kühlgerät ist nicht zur Verwendung als Einbaugerät bestimmt.

1. Entfernen Sie die beiden Schrauben auf der Rückseite der oberen Abdeckung.

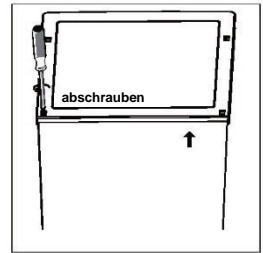

2. Nehmen Sie die obere Abdeckung ab und legen Sie sie beiseite.

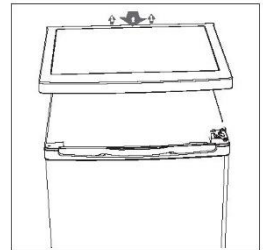

3. Schrauben Sie das obere Scharnier ab, entfernen Sie die Tür und legen Sie sie auf eine weiche Unterlage, um Kratzer zu vermeiden.

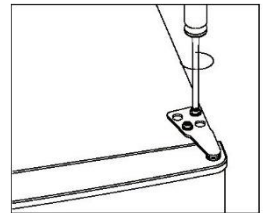

4. Schrauben Sie das untere Scharnier ab. Entfernen Sie dann die verstellbaren Füße von beiden Seiten.

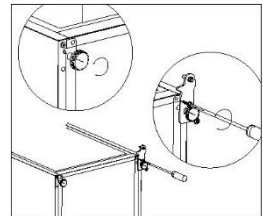

Türanschlag ändern

5. Schrauben Sie den unteren Scharnierstift ab und entfernen Sie ihn, drehen Sie die Halterung um und setzen Sie sie wieder ein.

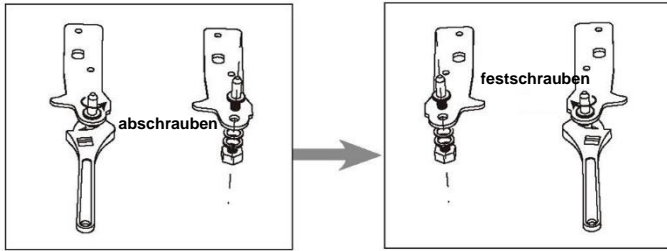

6. Bringen Sie die Halterung mit dem unteren Scharnierstift wieder an. Tauschen Sie beide Stellfüße aus.

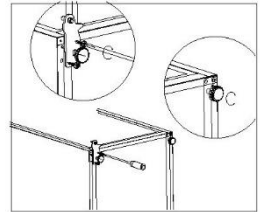

7. Lösen Sie die Türdichtungen des Kühl- und Gefrierschranks und bringen Sie sie nach geänderter Türanschlag wieder an.

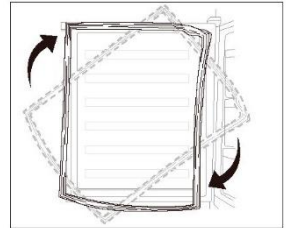

8. Bringen Sie die Tür wieder an. Vor dem Festziehen des oberen Scharniers darauf achten, dass die Tür senk- und waagrecht so ausgerichtet ist, dass die Dichtungen an allen Seiten gut schließen.

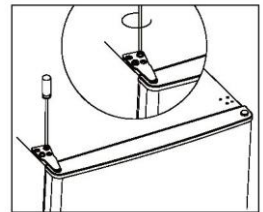

9. Setzen Sie die obere Abdeckung auf und befestigen Sie sie mit 2 Schrauben auf der Rückseite.

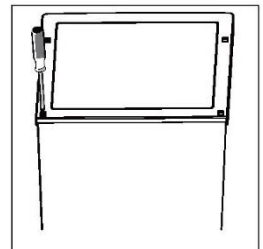

Installation

Türgriff montieren

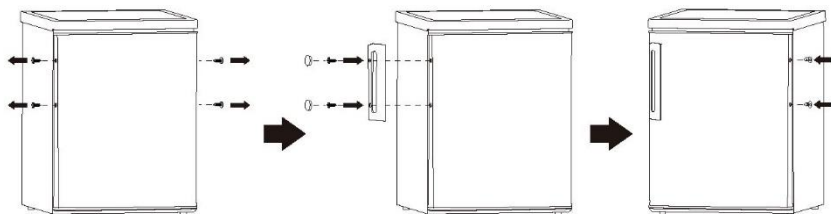

Platzbedarf

- Planen Sie genügend Platz für die Türöffnung ein.

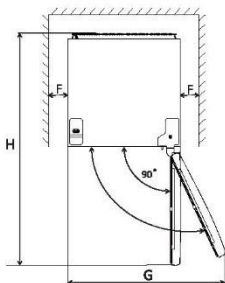
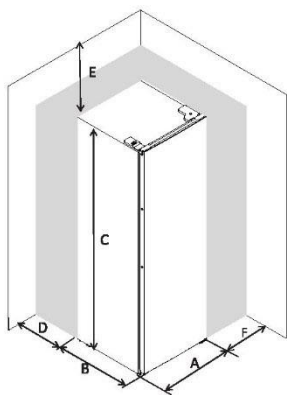

A	480
B	450
C	850
D	min= 0
F	min=50
F	min=50
G	960
H	930

Nivellierung des Gerätes

Dazu passen Sie die beiden Stellfüße an der Vorderseite des Gerätes an.

Wenn das Gerät nicht gerade steht, sind die Tür und die magnetische Dichtung nicht richtig ausgerichtet.

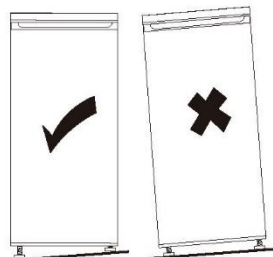
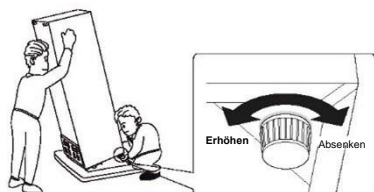

Installation

Aufstellen des Geräts

Installieren Sie dieses Gerät an einem Ort, an dem die Umgebungstemperatur der auf dem Typenschild des Geräts angegebenen Klimaklasse entspricht:

Für Kühlgeräte mit Klimaklasse:

- Subnormal: „Dieses Kühlgerät ist für die Verwendung bei einer Umgebungstemperatur zwischen 10°C und 32°C (SN) ausgelegt“.

- Normal: „Dieses Kühlgerät ist für die Verwendung bei einer Umgebungstemperatur zwischen 16°C und 32°C (N) ausgelegt“.

- Subtropisch: „Dieses Kühlgerät ist für die Verwendung bei einer Umgebungstemperatur zwischen 16°C und 38°C (ST) ausgelegt“.

- Tropisch: „Dieses Kühlgerät ist für die Verwendung bei einer Umgebungstemperatur zwischen 16°C und 43°C (T) ausgelegt“.

Aufstellort

Das Gerät sollte weit entfernt von Wärmequellen wie Heizkörpern, Boilern, direkter Sonneneinstrahlung usw. aufgestellt werden. Achten Sie darauf, dass die Luft an der Rückseite des Geräts frei zirkulieren kann. Wenn das Gerät unter einem darüber hängenden Schrank aufgestellt wird sollte der Abstand zwischen der Geräteoberseite und dem Schrank mindestens 50 mm betragen. Idealerweise sollte das Gerät jedoch nicht unter Hängeschränken aufgestellt werden. Die exakte Nivellierung wird durch einen oder mehrere Stellfüße an der Geräteunterseite gewährleistet.



Warnung! Das Gerät muss vom Stromnetz getrennt werden können; der Stecker muss daher nach der Installation leicht zugänglich sein.

Dieses Kühlgerät ist nicht zur Verwendung als Einbaugerät bestimmt.

Elektrischer Anschluss

Vergewissern Sie sich vor dem Einstecken des Netzkabels, dass die auf dem Typenschild angegebene Spannung und Frequenz mit Ihrer Hausstromversorgung übereinstimmen. Das Gerät muss geerdet werden. Der Stecker des Stromversorgungskabels ist zu diesem Zweck mit einem Kontakt versehen. Wenn die Haushaltssteckdose nicht geerdet ist, muss das Gerät gemäß den geltenden Vorschriften geerdet werden, wobei ein qualifizierter Elektriker hinzugezogen werden muss.

Der Hersteller lehnt jede Verantwortung ab, wenn die oben genannten Sicherheitsvorkehrungen nicht eingehalten werden.

Dieses Gerät entspricht den EWG Richtlinien.

Täglicher Gebrauch

Erste Inbetriebnahme

Reinigung des Innenraums

Bevor Sie das Gerät zum ersten Mal benutzen, waschen Sie das Innere und alle Zubehörteile mit lauwarmem Wasser und etwas Neutralseife ab, um den typischen Geruch eines fabrikneuen Geräts zu entfernen.

Wichtig! Verwenden Sie keine Reinigungsmittel oder Scheuermittel, da diese die Oberfläche beschädigen.

Temperatureinstellung

- Schließen Sie Ihr Gerät an. Die Innentemperatur wird durch einen Thermostat geregelt. Es gibt 3 Einstellungen: **MIN**, **NORMAL** und **MAX**. **MIN** ist die wärmste und **MAX** ist die kälteste Einstellung.
- Das Gerät arbeitet möglicherweise nicht mit der richtigen Temperatur, wenn es in einem besonders warmen Raum steht oder wenn Sie die Tür häufig öffnen.

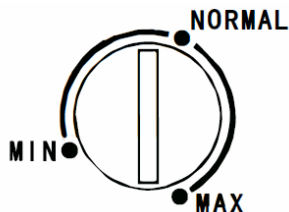

Täglicher Gebrauch

Legen Sie verschiedene Lebensmittel in verschiedene Fächer entsprechend der unten stehenden Tabelle.

Kühlfächer des Kühlschranks	Art des Lebensmittels
Gefrierschublade(n)/Regalboden	<ul style="list-style-type: none">• Lebensmittel für die Langzeitlagerung.• Untere Schublade/Ablage für rohes Fleisch, Geflügel, Fisch.• Mittlere Schublade/Ablage für Tiefkühlgemüse, Pommes.• Oberer Auszug/Ablage für Eis, gefrorenes Obst, gefrorene Backwaren.

Einfrieren frischer Lebensmittel

- Das Gefrierfach eignet sich zum Einfrieren frischer Lebensmittel und zur Langzeitlagerung von gefrorenen und tiefgefrorenen Lebensmitteln.
- Legen Sie die frischen, einzufrierenden Lebensmittel in das untere Fach.
- Die maximale Menge an Lebensmitteln, die in 24 Stunden eingefroren werden kann, ist auf dem Typenschild angegeben.
- Der Einfriervorgang dauert 24 Stunden: Geben Sie während dieser Zeit keine weiteren einzufrierenden Lebensmittel hinzu.

Auftauen

Tiefgefrorene oder gefrorene Lebensmittel können vor der Verwendung im Kühlschrank oder bei Raumtemperatur aufgetaut werden, je nachdem, wie viel Zeit für diesen Vorgang zur Verfügung steht.

Kleine Stücke können sogar noch gefroren, direkt aus dem Gefrierschrank, gegart werden. In diesem Fall dauert das Garen länger.

Eiswürfel

Dieses Gerät kann mit einer oder mehreren Schalen für die Herstellung von Eiswürfeln ausgestattet sein.

Hilfreiche Hinweise und Tipps

Hinweise zum Einfrieren

Damit Sie Ihre Lebensmittel optimal einfrieren, finden Sie hier einige wichtige Hinweise:

- Die maximale Menge an Lebensmitteln, die in 24 Stunden eingefroren werden kann, ist auf dem Typenschild angegeben;
- Der Gefrierprozess dauert 24 Stunden. Während dieses Zeitraums sollten keine weiteren einzufrierenden Lebensmittel hinzugefügt werden;
- nur frische und gründlich gereinigte Lebensmittel von höchster Qualität einfrieren;
- die Lebensmittel in kleinen Portionen einfrieren, damit sie schnell und vollständig durchfrieren und anschließend nur die benötigte Menge aufgetaut werden kann;
- packen Sie die Lebensmittel in Alufolie oder Gefrierbeutel ein und achten Sie darauf, dass die Verpackungen luftdicht sind;
- frische, nicht gefrorene Lebensmittel nicht mit bereits gefrorenen in Berührung kommen lassen, um einen Temperaturanstieg bei letzteren zu vermeiden;
- fettarme Lebensmittel lassen sich besser und länger lagern als fetthaltige; Salz verringert die Haltbarkeit von Lebensmitteln;

Täglicher Gebrauch

- Wassereis, das unmittelbar nach der Entnahme aus dem Gefrierfach verzehrt wird, kann möglicherweise zu Gefrierbrand führen;
- es ist ratsam, das Einfrierdatum auf jeder einzelnen Packung anzugeben, damit Sie das Gefriergut möglichst schnell herausnehmen können. Der Kontakt mit dem Gefriergut kann Gefrierbrand der Haut auslösen;
- es ist ratsam, das Einfrierdatum auf jeder einzelnen Packung anzugeben, damit Sie die Lagerzeit im Auge behalten können.

Lagerung von Tiefkühlprodukten

Lassen Sie das Gerät bei der ersten Inbetriebnahme oder nach längerer Nichtbenutzung mindestens 2 Stunden auf der höchsten Stufe laufen, bevor Sie Lebensmittel hineinlegen.

Wichtig! Bei versehentlichem Auftauen, z. B. wenn der Strom länger als der in der Tabelle der technischen Merkmale unter „Auftaudauer“ angegebene Wert ausgeschaltet war, müssen die aufgetauten Speisen schnell verzehrt oder sofort gekocht und anschließend (nach dem Kochen) wieder eingefroren werden.

Empfehlung für die Temperatureinstellung

Empfehlung für die Temperatureinstellung		
Umgebungs-temperatur	Gefrierfach	Kühlfach
Sommer		/
Normal		/
Winter		/

- Die obigen Informationen geben dem Benutzer Empfehlungen für die Temperatureinstellung.

Auswirkungen auf die Lebensmittellagerung

- Bei der empfohlenen Einstellung beträgt die beste Lagerzeit im Gefrierschrank nicht mehr als einen Monat.
- Die Lagerzeit kann sich bei anderen Einstellungen verringern.

Täglicher Gebrauch

Hinweise zur Lagerung von Tiefkühlkost

Um die beste Leistung aus diesem Gerät herauszuholen, sollten Sie:

- sich vergewissern, dass die Tiefkühlware vom Einzelhändler angemessen gelagert wurde;
- stellen Sie sicher, dass gefrorene Lebensmittel nach dem Einkauf so schnell wie möglich ins Gefrierfach kommen;
- öffnen Sie die Tür so selten wie möglich und lassen Sie sie nicht länger als unbedingt nötig offen.
- Einmal aufgetaute Lebensmittel verderben schnell und können nicht wieder eingefroren werden.
- Überschreiten Sie nicht die von den Lebensmittelherstellern angegebene Haltbarkeitsdauer.

Reinigung

Aus hygienischen Gründen sollte der Innenraum des Geräts, einschließlich des Innenzubehörs, regelmäßig gereinigt werden.



Vorsicht! Während der Reinigung ist das Gerät unbedingt von der Stromquelle zu trennen. Es besteht die Gefahr eines Stromschlags! Schalten Sie das Gerät vor der Reinigung aus und ziehen Sie den Stecker aus der Steckdose oder schalten Sie den Schutzschalter oder die Sicherung aus. Reinigen Sie das Gerät niemals mit einem Dampfreiniger. Feuchtigkeit kann sich in elektrischen Bauteilen ansammeln, und es besteht die Gefahr eines Stromschlags! Heiße Dämpfe können zur Beschädigung von Kunststoffteilen führen. Das Gerät muss trocken sein, bevor es wieder in Betrieb genommen wird.

Wichtig! Ätherische Öle und organische Lösungsmittel können Kunststoffteile angreifen (z.B. Zitronensaft, Saft aus Orangenschalen, Buttersäure, essigsäurehaltige Reinigungsmittel).

- Achten Sie darauf, dass solche Stoffe nicht mit den Geräteteilen in Berührung kommen.
- Verwenden Sie kein Scheuermittel.
- Nehmen Sie die Lebensmittel aus dem Gefrierschrank. Lagern Sie sie gut eingepackt an einem kühlen Ort.
- Schalten Sie das Gerät aus und ziehen Sie den Stecker aus der Steckdose oder schalten Sie den Schutzschalter oder die Sicherung aus.
- Reinigen Sie das Gerät und das Innenzubehör mit einem Tuch und lauwarmem Wasser. Nach der Reinigung mit klarem Wasser abwischen und trockenreiben.
- Die Ansammlung von Staub am Kondensator erhöht den Energieverbrauch. Reinigen Sie deshalb den Kondensator auf der Rückseite des Geräts einmal im Jahr mit einer weichen Bürste oder einem Staubsauger.¹⁾
- Nachdem alles getrocknet ist, nehmen Sie das Gerät wieder in Betrieb.

Abtauen des Gefrierschranks

Im Gefrierfach werde sich mit der Zeit Reif und Frost bilden. Dieser sollte entfernt werden. Verwenden Sie niemals scharfe Metallwerkzeuge, um Frost vom Verdampfer abzukratzen, da Sie ihn beschädigen könnten.

Wenn jedoch das Eis auf der Innenauskleidung sehr dick wird, sollte das ganze Gerät wie folgt abgetaut werden:

- Ziehen Sie den Stecker aus der Steckdose.
- Entfernen Sie alle gelagerten Lebensmittel, wickeln Sie sie in mehrere Lagen Zeitungspapier ein und lagern Sie sie an einem kühlen Ort.
- Lassen Sie die Tür offen, und stellen Sie eine Schale unter das Gerät, um das Tauwasser aufzufangen.
- Wenn das Abtauen abgeschlossen ist, trocknen Sie den Innenraum gründlich ab.
- Stecken Sie den Stecker wieder in die Steckdose, um das Gerät wieder in Betrieb zu nehmen.

¹⁾ Wenn sich der Kondensator auf der Rückseite des Geräts befindet.

Täglicher Gebrauch

Fehlerbehebung

 **Vorsicht!** Trennen Sie vor der Fehlersuche die Stromzufuhr. Die Fehlersuche, die nicht in diesem Handbuch beschrieben ist, darf nur von einem qualifizierten Elektriker oder einer kompetenten Person durchgeführt werden.

Wichtig! Bei normalem Gebrauch sind einige Geräusche zu hören (Kompressor, Kältemittelkreislauf).

Problem	Mögliche Ursachen	Lösung
Das Gerät funktioniert nicht.	Netzstecker ist nicht eingesteckt oder ist lose.	Netzstecker einstecken.
	Sicherung hat ausgelöst oder ist defekt.	Sicherung prüfen, ggf. ersetzen.
	Steckdose ist defekt.	Netzstörungen müssen von einer Elektrofachkraft behoben werden.
Das Gefriergerät gefriert die Lebensmittel zu stark.	Die Temperatur ist zu kalt eingestellt oder das Gerät läuft mit der Einstellung MAX .	Stellen Sie den Temperaturregler vorübergehend auf eine wärmere Einstellung.
Die Lebensmittel sind nicht tief genug gefroren.	Die Temperatur ist nicht richtig eingestellt.	Lesen Sie im Abschnitt über die anfängliche Temperatureinstellung nach.
	Die Tür war über einen längeren Zeitraum geöffnet.	Öffnen Sie die Tür nur so lange wie nötig.
	Innerhalb der letzten 24 Stunden wurde eine große Menge warmer Speisen im Gerät gelagert.	Stellen Sie die Temperaturregelung vorübergehend auf eine kältere Einstellung.
	Das Gerät befindet sich in der Nähe einer Wärmequelle.	Siehe Abschnitt „Aufstellort“.
Starke Reifbildung an der Türdichtung.	Die Türdichtung ist nicht luftdicht.	Erwärmen Sie die undichten Stellen der Türdichtung vorsichtig mit einem Haartrockner (auf kühler Stufe). Gleichzeitig die erwärmte Türdichtung von Hand so formen, dass sie richtig sitzt.
Ungewöhnliche Geräusche	Das Gerät steht nicht gerade.	Stellen Sie die Füße neu ein.
	Das Gerät berührt die Wand oder andere Gegenstände.	Bewegen Sie das Gerät leicht.
	Ein Bauteil, z. B. ein Rohr, auf der Rückseite des Geräts berührt einen anderen Teil des Geräts oder die Wand.	Wenn nötig, biegen Sie das Bauteil vorsichtig aus dem Weg.

Wenn die Störung erneut auftritt, wenden Sie sich an den Kundendienst.

Diese Angaben sind notwendig, um Ihnen schnell und richtig helfen zu können. Tragen Sie hier die erforderlichen Daten ein, die Sie auf dem Typenschild finden.

Οδηγίες χρήσης

Καταψύκτης

Περιεχόμενα

1. Πληροφορίες ασφάλειας	Σελίδα 1~9
2. Σφαιρική εικόνα	Σελίδα 10
3. Αντιστροφή της πόρτας	Σελίδα 11~12
4. Εγκατάσταση	Σελίδα 13~14
5. Καθημερινή χρήση	Σελίδα 15~18

Προς το συμφέρον της ασφάλειάς σας και για να διασφαλίσετε τη σωστή χρήση, πριν την εγκατάσταση και την πρώτη χρήση της συσκευής, διαβάστε προσεκτικά αυτό το εγχειρίδιο χρήστη, συμπεριλαμβανομένων των υποδείξεων και των προειδοποιήσεών του. Για να αποφύγετε περιττά λάθη και ατυχήματα, είναι σημαντικό να διασφαλίσετε ότι όλα τα άτομα που χρησιμοποιούν τη συσκευή είναι πλήρως εξοικειωμένα με τη λειτουργία και τα χαρακτηριστικά ασφαλείας της. Φυλάξτε αυτές τις οδηγίες και βεβαιωθείτε ότι παραμένουν με τη συσκευή εάν μετακινηθεί ή πωληθεί, έτσι ώστε όλοι όσοι τη χρησιμοποιούν καθ' όλη τη διάρκεια της ζωής της να ενημερώνονται σωστά για τη χρήση και την ασφάλεια της συσκευής.

Για την ασφάλεια της ζωής και της περιουσίας, τηρήστε τις προφυλάξεις αυτών των οδηγιών χρήσης καθώς ο κατασκευαστής δεν ευθύνεται για ζημιές που προκαλούνται από παράλειψη.

Ασφάλεια παιδιών και ευάλωτων ατόμων

- Η συσκευή αυτή μπορεί να χρησιμοποιείται από παιδιά ηλικίας άνω των 8 ετών και από άτομα με μειωμένες σωματικές, αισθητηριακές ή διανοητικές ικανότητες ή έλλειψη εμπειρίας και γνώσης, εφόσον βρίσκονται υπό εποπτεία ή εάν έχουν εκπαιδευτεί στη χρήση της συσκευής με ασφαλή τρόπο και έχουν κατανοήσει τους σχετικούς κινδύνους.
- Σε παιδιά ηλικίας από 3 έως 8 ετών επιτρέπεται να βγάζουν και να βάζουν σχετικά αντικείμενα στη συσκευή.
- Τα παιδιά πρέπει να εποπτεύονται συνεχώς ώστε να διασφαλιστεί ότι δεν παίζουν με τη συσκευή.
- Ο καθαρισμός και η συντήρηση από τον χρήστη δεν πρέπει να γίνονται από παιδιά εκτός εάν είναι ηλικίας από 8 ετών και άνω και επιβλέπονται.

- Κρατήστε όλες τις συσκευασίες μακριά από παιδιά. Υπάρχει κίνδυνος ασφυξίας.
- Εάν απορρίψετε τη συσκευή, τραβήξτε το φως από την πρίζα, κόψτε το καλώδιο σύνδεσης (όσο μπορείτε πιο κοντά στη συσκευή) και αφαιρέστε την πόρτα, για να αποτραπεί σε παιδιά που παίζουν να υποστούν ηλεκτροπληξία ή να κλειστούν μέσα σε αυτή.
- Εάν αυτή η συσκευή, που διαθέτει μαγνητικά λάστιχα πόρτας, πρόκειται να αντικαταστήσει μια παλαιότερη συσκευή, που έχει κλειδαριά ελατηρίου (μάνταλο) στην πόρτα ή στο καπάκι, βεβαιωθείτε ότι αχρηστεύετε αυτή την κλειδαριά ελατηρίου πριν απορρίψετε την παλιά συσκευή. Αυτό δεν θα της επιτρέψει να γίνει θανατηφόρα παγίδα για τα παιδιά.

Γενική ασφάλεια

- ⚠ **ΠΡΟΕΙΔΟΠΟΙΗΣΗ!** Φροντίστε πάντα να μην υπάρχουν εμπόδια στα ανοίγματα εξαερισμού στο περίβλημα της συσκευής ή στις εσωτερικές της δομές.
- ⚠ **ΠΡΟΕΙΔΟΠΟΙΗΣΗ!** Μη χρησιμοποιείτε μηχανικές συσκευές ή άλλα μέσα για να επιταχύνετε τη διαδικασία απόψυξης, παρά μόνον όσα συνιστώνται από τον κατασκευαστή.
- ⚠ **ΠΡΟΕΙΔΟΠΟΙΗΣΗ!** Αποφύγετε την πρόκληση ζημιών στο κύκλωμα ψύξης.
- ⚠ **ΠΡΟΕΙΔΟΠΟΙΗΣΗ!** Μη χρησιμοποιείτε άλλες ηλεκτρικές συσκευές (όπως παγωτομηχανές) μέσα σε ψυκτικές συσκευές, εκτός εάν έχουν εγκριθεί για το σκοπό αυτό από τον κατασκευαστή.

- ⚠ **ΠΡΟΕΙΔΟΠΟΙΗΣΗ!** Μην αγγίζετε τη λάμπα αν είναι αναμμένη για μεγάλο χρονικό διάστημα γιατί μπορεί να είναι πολύ ζεστή. ¹⁾
- ⚠ **ΠΡΟΕΙΔΟΠΟΙΗΣΗ!** Κατά την τοποθέτηση της συσκευής διασφαλίστε ότι το καλώδιο τροφοδοσίας δεν έχει παγιδευτεί ή υποστεί ζημιά.
- ⚠ **ΠΡΟΕΙΔΟΠΟΙΗΣΗ!** Μην τοποθετείτε πολλαπλές φορητές πρίζες ή φορητά τροφοδοτικά στο πίσω μέρος της συσκευής.
 - Μην αποθηκεύετε εκρηκτικές ουσίες όπως δοχεία αερολύματος με εύφλεκτο περιεχόμενο σε αυτή τη συσκευή.
 - Το ψυκτικό ισοβουτάνιο (R-600a) που περιέχεται στο ψυκτικό κύκλωμα της συσκευής, είναι ένα φυσικό αέριο με υψηλό επίπεδο περιβαλλοντικής συμβατότητας, το οποίο ωστόσο είναι εύφλεκτο.
 - Κατά τη μεταφορά και την εγκατάσταση της συσκευής, βεβαιωθείτε ότι δεν έχει καταστραφεί κανένα από τα εξαρτήματα του κυκλώματος ψύξης.
 - αποτρέψτε ελεύθερες φλόγες και πηγές ανάφλεξης
 - αερίστε διεξοδικά το δωμάτιο στο οποίο βρίσκεται η συσκευή
 - Η αλλαγή των προδιαγραφών ή η τροποποίηση του προϊόντος με οποιονδήποτε τρόπο είναι επικίνδυνη. Οποιαδήποτε ζημιά στο καλώδιο μπορεί να προκαλέσει βραχυκύκλωμα, πυρκαγιά ή/και ηλεκτροπληξία.
 - Αυτή η συσκευή προορίζεται για χρήση σε οικιακές και παρόμοιες εφαρμογές όπως
 - κουζίνες προσωπικού σε καταστήματα, γραφεία και άλλους χώρους εργασίας.

¹⁾ Εάν υπάρχει φως στον θάλαμο.

- αγροικίες και από τους πελάτες ξενοδοχείων, μοτέλ και άλλων χώρων οικιστικού τύπου·
- χώρους διαμονής και ημιδιαμονής με πρωινό·
- catering και παρόμοιες εφαρμογές μη λιανικής πώλησης.

⚠ **ΠΡΟΕΙΔΟΠΟΙΗΣΗ!** Οποιαδήποτε ηλεκτρικά εξαρτήματα (φίς, καλώδιο ρεύματος, συμπιεστής κ.λπ.) πρέπει να αντικατασταθούν από πιστοποιημένο αντιπρόσωπο σέρβις ή ειδικευμένο προσωπικό σέρβις.

⚠ **ΠΡΟΕΙΔΟΠΟΙΗΣΗ!** Η λάμπα που παρέχεται με αυτή τη συσκευή είναι μια "λάμπα ειδικής χρήσης" που μπορεί να χρησιμοποιηθεί μόνο με τη συσκευή που παρέχεται. Αυτή η «λάμπα ειδικής χρήσης» δεν μπορεί να χρησιμοποιηθεί για οικιακό φωτισμό.¹⁾

- Το καλώδιο ρεύματος δεν πρέπει να επιμηκύνεται.
- Βεβαιωθείτε ότι το φίς τροφοδοσίας δεν έχει συνθλιβεί ή καταστραφεί από το πίσω μέρος της συσκευής. Ένα συνθλιμμένο ή κατεστραμμένο φίς του ρεύματος μπορεί να υπερθερμανθεί και να προκαλέσει πυρκαγιά.
- Βεβαιωθείτε ότι μπορείτε να φτάσετε στην πρίζα ηλεκτρικού δικτύου της συσκευής.
- Μην τραβάτε το καλώδιο σύνδεσης στο ηλεκτρικό δίκτυο.
- Εάν η πρίζα του ρεύματος είναι λασκαρισμένη, μην εισάγετε το φίς του ρεύματος. Υπάρχει κίνδυνος ηλεκτροπληξίας ή πυρκαγιάς.
- Η συσκευή δεν πρέπει να λειτουργεί χωρίς τη λάμπα.
- Η συσκευή είναι βαριά. Πρέπει να επιδεικνύεται προσοχή κατά τη μετακίνησή της.
- Να μην αφαιρείτε ούτε να αγγίζετε αντικείμενα από τον θάλαμο του καταψύκτη με υγρά/βρεγμένα χέρια,

¹⁾ Εάν υπάρχει φως στον θάλαμο.

καθώς αυτό μπορεί να προκαλέσει εκδορές του δέρματος ή εγκαύματα παγετού/κατάψυξης.

- Αποφύγετε την παρατεταμένη έκθεση της συσκευής στο άμεσο ηλιακό φως.

Καθημερινή χρήση

- Μη θερμαίνετε τα πλαστικά μέρη της συσκευής.
- Μην τοποθετείτε τρόφιμα απευθείας επάνω στο πίσω τοίχωμα.
- Τα κατεψυγμένα τρόφιμα δεν πρέπει να καταψύχονται ξανά αφού έχουν αποψυχθεί.¹⁾
- Αποθηκεύστε τα προσυσκευασμένα κατεψυγμένα τρόφιμα σύμφωνα με τις οδηγίες του παρασκευαστή κατεψυγμένων τροφίμων.¹⁾
- Θα πρέπει να τηρούνται αυστηρά οι συστάσεις αποθήκευσης του κατασκευαστή των συσκευών. Ανατρέξτε στις σχετικές οδηγίες.
- Μην τοποθετείτε ανθρακούχα ποτά ή αναψυκτικά στον θάλαμο κατάψυξης, καθώς δημιουργεί πίεση στο δοχείο, η οποία μπορεί να προκαλέσει έκρηξή του, με αποτέλεσμα να προκληθεί ζημιά στη συσκευή.¹⁾
- Οι γρανίτες μπορεί να προκαλέσουν εγκαύματα παγετού εάν καταναλωθούν απευθείας από τη συσκευή.¹⁾
- Για την αποφυγή της επιμόλυνσης των τροφίμων, ακολουθήστε τις παρακάτω οδηγίες
- Το άνοιγμα της πόρτας για μεγάλα (χρονικά) διαστήματα μπορεί να προκαλέσει σημαντική αύξηση της θερμοκρασίας στους θαλάμους της συσκευής.
- Καθαρίζετε τακτικά τις επιφάνειες που έρχονται σε επαφή με τρόφιμα και προσβάσιμα συστήματα αποστράγγισης.

¹⁾ Εάν υπάρχει φως στον θάλαμο.

- Να καθαρίζετε τα δοχεία νερού, εάν δεν έχουν χρησιμοποιηθεί για 48 ώρες - να ξεπλένετε το σύστημα νερού που συνδέεται σε παροχή νερού, εάν δεν έχει εκτελεστεί άντληση νερού για 5 ημέρες.
- Αποθηκεύετε το ωμό κρέας και τα ψάρια σε κατάλληλα δοχεία στο ψυγείο, ώστε να μην έρχονται σε επαφή και να μην στάζουν επάνω σε άλλα τρόφιμα.
- - Οι θάλαμοι κατεψυγμένων τροφίμων δύο αστέρων (εάν υπάρχουν στη συσκευή) είναι κατάλληλοι για την αποθήκευση προ-κατεψυγμένων τροφίμων, την αποθήκευση ή παρασκευή παγωτού και την παρασκευή πάγου.
- Οι θάλαμοι ενός, δύο και τριών αστέρων, (εάν υπάρχουν στη συσκευή) δεν είναι κατάλληλοι για την ψύξη νωπών τροφίμων.
- Εάν η συσκευή παραμείνει κενή για μεγάλα χρονικά διαστήματα, απενεργοποιήστε, ξεπαγώστε, καθαρίστε, στεγνώστε και αφήστε την πόρτα ανοιχτή για να αποτρέψετε την ανάπτυξη μούχλας μέσα στη συσκευή.

Φροντίδα και καθαρισμός

- Πριν από τη συντήρηση, σβήστε τη συσκευή και αποσυνδέστε το φις από την πρίζα ηλεκτρικού δικτύου.
- Μην καθαρίζετε τη συσκευή με μεταλλικά αντικείμενα.
- Μη χρησιμοποιείτε αιχμηρά αντικείμενα για να αφαιρέσετε τον πάγο από τη συσκευή. Χρησιμοποιήστε μια πλαστική ξύστρα.¹⁾
- Ελέγχετε τακτικά την αποχέτευση στο ψυγείο για ξεπαγωμένο νερό. Εάν χρειάζεται, καθαρίστε την αποχέτευση. Εάν η αποχέτευση είναι βουλωμένη, θα μαζευτεί νερό στο κάτω μέρος της συσκευής.²⁾

¹⁾ Εάν υπάρχει θάλαμος κατάψυξης.

²⁾ Εάν υπάρχει θάλαμος αποθήκευσης φρέσκων τροφίμων.

Εγκατάσταση

Σημαντικό! Για την ηλεκτρική σύνδεση ακολουθήστε προσεκτικά τις οδηγίες που δίνονται σε συγκεκριμένες παραγράφους.

- Αποσυνεχάστε τη συσκευή και ελέγξτε εάν υπάρχουν ζημιές σε αυτήν. Μη συνδέετε τη συσκευή εάν έχει υποστεί ζημιά. Αναφέρετε αμέσως πιθανές ζημιές στο σημείο αγοράς της. Σε αυτή την περίπτωση, διατηρήστε τη συσκευασία.
- Συνιστάται να περιμένετε τουλάχιστον τέσσερις ώρες πριν συνδέσετε τη συσκευή για να επιτρέψετε στο λάδι να ρεύσει πάλι στον συμπιεστή.
- Θα πρέπει να υπάρχει επαρκής κυκλοφορία αέρα γύρω από τη συσκευή, η έλλειψή του οδηγεί σε υπερθέρμανση. Για να επιτύχετε επαρκή αερισμό, ακολουθήστε τις οδηγίες που σχετίζονται με την εγκατάσταση.
- Όπου είναι δυνατόν, οι αποστάτες του προϊόντος θα πρέπει να ακουμπούν σε τοίχο για να αποφευχθεί η επαφή ή το πιάσιμο των θερμών μερών (συμπιεστής, συμπυκνωτής) για την αποφυγή πιθανού εγκαύματος.
- Η συσκευή δεν πρέπει να βρίσκεται κοντά σε καλοριφέρ ή κουζίνες.
- Βεβαιωθείτε ότι το φως είναι προσβάσιμο μετά την εγκατάσταση της συσκευής.

Σέρβις

- Οποιαδήποτε ηλεκτρολογική εργασία απαιτείται για το σέρβις της συσκευής θα πρέπει να εκτελείται από ειδικευμένο ηλεκτρολόγο ή αρμόδιο άτομο.
- Αυτό το προϊόν πρέπει να συντηρείται από εξουσιοδοτημένο κέντρο εξυπηρέτησης και πρέπει να χρησιμοποιούνται μόνο γνήσια ανταλλακτικά.

Εξοικονόμησης ενέργειας

- Μη βάζετε ζεστό φαγητό στη συσκευή.
- Μη στριμώνχετε τα τρόφιμα το ένα δίπλα στο άλλο, καθώς αυτό εμποδίζει την κυκλοφορία του αέρα.
- Βεβαιωθείτε ότι τα τρόφιμα δεν αγγίζουν το πίσω μέρος του/των θαλάμου/-ων.
- Εάν κοπεί το ηλεκτρικό ρεύμα, μην ανοίξετε την/τις πόρτα/-ες.
- Μην ανοίγετε συχνά την/τις πόρτα/-ες.
- Μην κρατάτε την/τις πόρτα/-ες ανοιχτή/-ές για πολύ μεγάλο χρονικό διάστημα.
- Μη ρυθμίζετε τον θερμοστάτη σε υπερβολικά χαμηλές θερμοκρασίες.
- Όλα τα εξαρτήματα, όπως συρτάρια, ράφια πόρτας, θα πρέπει να παραμένουν εκεί για χαμηλότερη κατανάλωση ενέργειας.

Προστασία του περιβάλλοντος

 Αυτή η συσκευή δεν περιέχει αέρια που θα μπορούσαν να βλάψουν τη στιβάδα του όζοντος, είτε στο κύκλωμα ψύξης είτε στα μονωτικά υλικά της. Η συσκευή δεν πρέπει να απορρίπτεται μαζί με τα αστικά απόβλητα και απορρίμματα. Ο μονωτικός αφρός περιέχει εύφλεκτα αέρια: η συσκευή θα πρέπει να απορριφθεί σύμφωνα με τους κανονισμούς για τη συσκευή, που θα λάβετε από τις τοπικές αρχές. Αποτρέψτε τη ζημιά της μονάδας ψύξης, ειδικά του εναλλάκτη θερμότητας.

Τα υλικά που χρησιμοποιούνται σε αυτή τη συσκευή και επισημαίνονται με το σύμβολο  είναι ανακυκλώσιμα.



Το σύμβολο στο προϊόν ή στη συσκευασία υποδεικνύει ότι δεν πρέπει να αντιμετωπίζεται ως οικιακό απόβλητο. Αντίθετα, θα πρέπει να μεταφερθεί στο κατάλληλο σημείο συλλογής για την ανακύκλωση ηλεκτρικού και ηλεκτρονικού εξοπλισμού.

Εξασφαλίζοντας ότι το προϊόν έχει απορριφθεί σωστά, βοηθάτε στην πρόληψη των δυνητικά αρνητικών συνεπειών στο περιβάλλον και στην ανθρώπινη υγεία, που θα μπορούσαν να προκληθούν από ακατάλληλη απόρριψη αυτού του προϊόντος. Για πιο λεπτομερείς πληροφορίες σχετικά με την ανακύκλωση αυτού του προϊόντος, επικοινωνήστε με την υπηρεσία του δήμου σας, την υπηρεσία διάθεσης οικιακών αποβλήτων ή το κατάστημα όπου αγοράσατε το προϊόν.

Υλικά συσκευασίας

Τα υλικά με το σύμβολο είναι ανακυκλώσιμα. Απορρίψτε τη συσκευασία σε κατάλληλα δοχεία συλλογής για να την ανακυκλώσετε.

Απόρριψη της συσκευής

1. Αποσυνδέστε το φισ από την πρίζα ηλεκτρικού δικτύου.
2. Κόψτε το καλώδιο τροφοδοσίας και απορρίψτε το.



ΠΡΟΕΙΔΟΠΟΙΗΣΗ! Κατά τη χρήση, τη συντήρηση και την απόρριψη της συσκευής, προσέξτε το σύμβολο ως αριστερή πλευρά, που βρίσκεται στο πίσω μέρος της συσκευής (πίσω πλαίσιο ή συμπιεστής) και έχει κίτρινο ή πορτοκαλί χρώμα.

Είναι το σύμβολο προειδοποίησης κινδύνου πυρκαγιάς. Υπάρχουν εύφλεκτα υλικά σε ψυκτικούς σωλήνες και συμπιεστή.

Να είστε μακριά από πηγή πυρκαγιάς κατά τη χρήση, τη συντήρηση και τη διάθεση.

Σφαιρική εικόνα

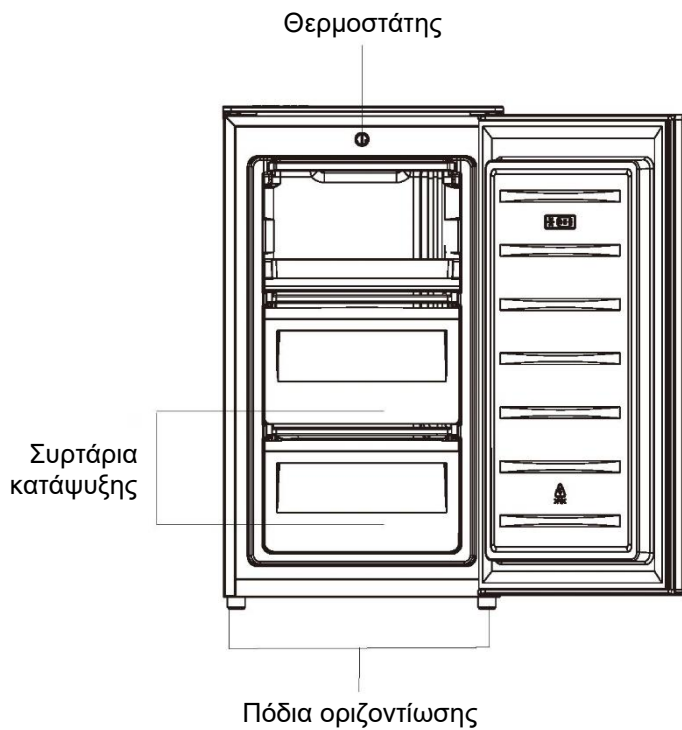

Σημείωση: Η παραπάνω εικόνα είναι μόνον ενδεικτική.

Αντιστροφή της πόρτας

Απαιτούμενο εργαλείο: Κατσαβίδι Philips, κατσαβίδι με επίπεδη λεπίδα, εξαγωνικό κλειδί.

- Βεβαιωθείτε ότι η μονάδα είναι αποσυνδεδεμένη και άδεια.
- Για να αφαιρέσετε την πόρτα, είναι απαραίτητο να γείρετε τη μονάδα προς τα πίσω. Θα πρέπει να ακουμπήσετε τη μονάδα σε κάτι στερεό, έτσι ώστε να μην γλιστρήσει κατά τη διαδικασία αναστροφής της πόρτας.
- Όλα τα μέρη που αφαιρέθηκαν πρέπει να αποθηκευτούν για να γίνει η επανεγκατάσταση της πόρτας.
- Μην ξαπλώνετε τη μονάδα στο δάπεδο, καθώς αυτό μπορεί να προκαλέσει βλάβη στο ψυκτικό σύστημα.
- Είναι καλύτερο να χειρίζονται τη μονάδα 2 άτομα κατά τη συναρμολόγηση.
- Αυτή η ψυκτική συσκευή δεν προορίζεται να χρησιμοποιηθεί ως ενσωματωμένη συσκευή.

1. Αφαιρέστε δύο βίδες στην πίσω πλευρά του επάνω καλύμματος.

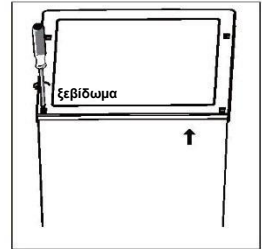

2. Αφαιρέστε το επάνω κάλυμμα και τοποθετήστε το στην άκρη.

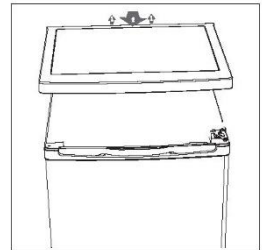

3. Ξεβιδώστε τον επάνω μεντεσέ και, στη συνέχεια, αφαιρέστε την πόρτα και τοποθετήστε την σε ένα μαλακό επίθεμα για να αποφύγετε τις γρατσουνιές.

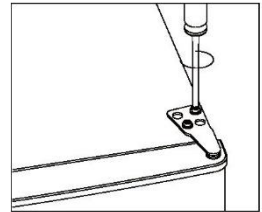

4. Ξεβιδώστε τον κάτω μεντεσέ. Στη συνέχεια, αφαιρέστε τα ρυθμιζόμενα πόδια και από τις δύο πλευρές.

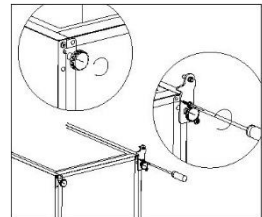

Αντιστροφή της πόρτας

5. Ξεβιδώστε και αφαιρέστε τον πείρο του κάτω μεντεσέ, αναποδογυρίστε το υποστήριγμα και επανατοποθετήστε το.

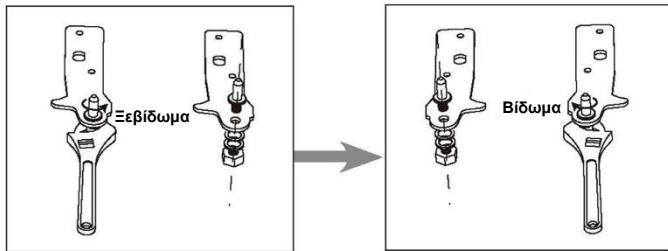

6. Επανατοποθετήστε το υποστήριγμα τοποθετώντας τον πείρο του κάτω μεντεσέ. Επανατοποθετήστε και τα δύο ρυθμιζόμενα πόδια.

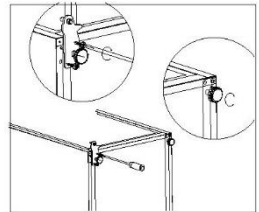

7. Αφαιρέστε τις τσιμούχες της πόρτας του ψυγείου και του καταψύκτη και, στη συνέχεια, τις στερεώνετε αφού περιστραφούν.

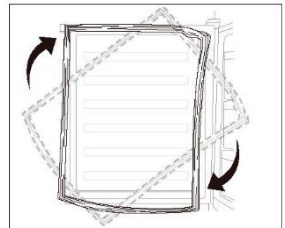

8. Επανατοποθετήστε την πόρτα στη θέση της. Βεβαιωθείτε ότι η πόρτα είναι ευθυγραμμισμένη οριζόντια και κάθετα, έτσι ώστε οι τσιμούχες να είναι κλειστές από όλες τις πλευρές πριν το τελικό σφίξιμο του επάνω μεντεσέ.

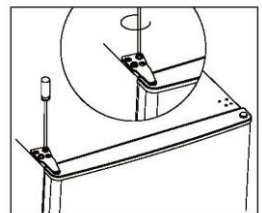

9. Βάλτε το επάνω κάλυμμα και στερεώστε το με 2 βίδες στο πίσω μέρος.

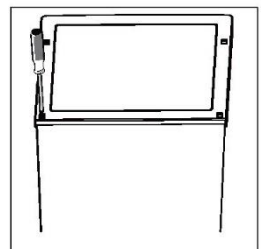

Εγκατάσταση

Τοποθέτηση λαβής πόρτας

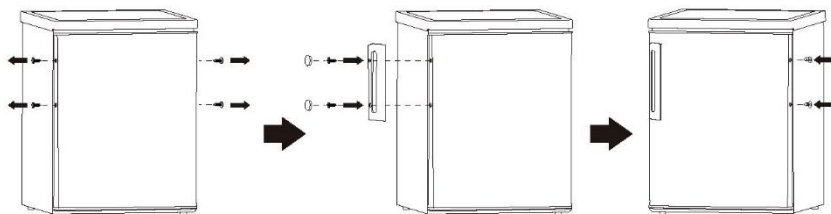

Απαιτήσεις χώρου

- Κρατήστε αρκετό χώρο ανοιχτής πόρτας.

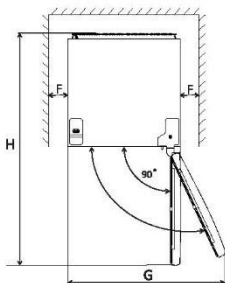
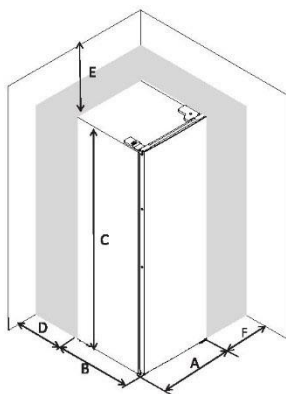

A	480
B	450
C	850
D	ελάχισ = 0
F	ελάχισ=50
F	ελάχισ=50
G	960
H	930

Οριζοντίωση της μονάδας

Για να το κάνετε αυτό ρυθμίστε τα δύο πόδια οριζοντίωσης στο μπροστινό μέρος της μονάδας.

Εάν η μονάδα δεν είναι οριζοντιωμένη, η ευθυγράμμιση της πόρτας με τη μαγνητική τσιμούχα δεν θα είναι σωστή.

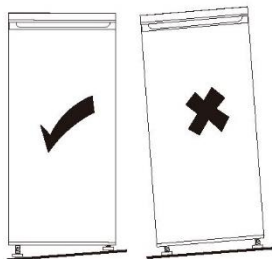
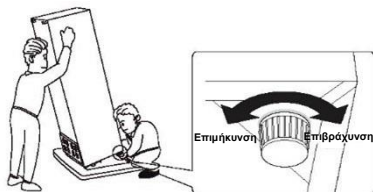

Εγκατάσταση

Τοποθέτηση

Εγκαταστήστε αυτήν τη συσκευή σε μια τοποθεσία όπου η θερμοκρασία περιβάλλοντος αντιστοιχεί στην κλιματική κλάση που αναγράφεται στην πινακίδα με τα ονομαστικά στοιχεία της συσκευής:

Για ψυκτικές συσκευές με κλιματική κλάση:

- εκτεταμένη εύκρατη: 'αυτή η ψυκτική συσκευή προορίζεται να χρησιμοποιηθεί σε θερμοκρασίες περιβάλλοντος από 10 °C έως 32 °C (SN)·

- εύκρατη: 'αυτή η ψυκτική συσκευή προορίζεται να χρησιμοποιηθεί σε θερμοκρασίες περιβάλλοντος από 16 °C έως 32 °C (N)·

- υποτροπική: 'αυτή η ψυκτική συσκευή προορίζεται να χρησιμοποιηθεί σε θερμοκρασίες περιβάλλοντος από 16 °C έως 38 °C (ST)·

- τροπική: 'αυτή η ψυκτική συσκευή προορίζεται να χρησιμοποιηθεί σε θερμοκρασίες περιβάλλοντος από 16 °C έως 43 °C (T)·

Θέση

Η συσκευή θα πρέπει να εγκατασταθεί μακριά από πηγές θερμότητας όπως καλοριφέρ, λέβητες, άμεσο ηλιακό φως κ.λπ. Βεβαιωθείτε ότι ο αέρας μπορεί να κυκλοφορεί ελεύθερα γύρω από το πίσω μέρος του ερμαρίου. Για να διασφαλιστεί η καλύτερη απόδοση, εάν η συσκευή είναι τοποθετημένη κάτω από μια προεξέχουσα μονάδα τοίχου, η ελάχιστη απόσταση μεταξύ της κορυφής του ερμαρίου και της μονάδας τοίχου πρέπει να είναι τουλάχιστον 50 mm. Στην ιδανική περίπτωση, ωστόσο, η συσκευή δεν θα πρέπει να τοποθετείται κάτω από προεξέχουσες μονάδες τοίχου. Η ακριβής οριζόντιωση εξασφαλίζεται από ένα ή περισσότερα ρυθμιζόμενα πόδια στη βάση του ερμαρίου.



Προειδοποίηση! Πρέπει να είναι δυνατή η αποσύνδεση της συσκευής από την παροχή ισχύος ηλεκτρικού δικτύου· συνεπώς, το φως πρέπει να είναι εύκολα προσβάσιμο μετά την εγκατάσταση. Αυτή η ψυκτική συσκευή δεν προορίζεται να χρησιμοποιηθεί ως ενσωματωμένη συσκευή.

Ηλεκτρική σύνδεση

Πριν τη σύνδεση στην πρίζα του ρεύματος, βεβαιωθείτε ότι η τάση και η συχνότητα που εμφανίζονται στην πινακίδα ονομαστικών στοιχείων αντιστοιχούν στην οικιακή σας παροχή ισχύος. Αυτή η συσκευή πρέπει να είναι γειωμένη. Το φως του καλωδίου παροχής ισχύος χορηγείται με μια επαφή για τον σκοπό αυτό. Εάν η πρίζα οικιακής παροχής ισχύος δεν είναι γειωμένη, συνδέστε τη συσκευή σε ξεχωριστή γείωση σύμφωνα με τους τρέχοντες κανονισμούς, συμβουλευόμενοι έναν ειδικευμένο ηλεκτρολόγο.

Ο κατασκευαστής αποποιείται κάθε ευθύνη εάν δεν τηρηθούν οι παραπάνω προφυλάξεις ασφαλείας. Αυτή η συσκευή συμμορφώνεται με τις Οδηγίες της Ε.Ο.Κ.

Καθημερινή χρήση

Πρώτη χρήση

Καθαρισμός του εσωτερικού

Πριν χρησιμοποιήσετε τη συσκευή για πρώτη φορά, πλύνετε το εσωτερικό και όλα τα εσωτερικά εξαρτήματα με χλιαρό νερό και λίγο ουδέτερο σαπούνι, ώστε να φύγει η τυπική μυρωδιά ενός ολοκαίνουργιου προϊόντος και στη συνέχεια στεγνώστε καλά.

Σημαντικό! Μη χρησιμοποιείτε απορρυπαντικά ή λειαντικές σκόνες, καθώς αυτά θα καταστρέψουν το φινιρίσμα.

Ρύθμιση θερμοκρασίας

- Συνδέστε τη συσκευή σας στην πρίζα. Η εσωτερική θερμοκρασία ελέγχεται από θερμοστάτη. Υπάρχουν 3 ρυθμίσεις **MIN**, **NORMAL** και **MAX**. Το **MIN** είναι η θερμότερη ρύθμιση και το **MAX** είναι η ψυχρότερη ρύθμιση.
- Η συσκευή ενδέχεται να μη λειτουργεί στη σωστή θερμοκρασία εάν είναι σε ιδιαίτερα ζεστό χώρο ή αν ανοίγετε συχνά την πόρτα.

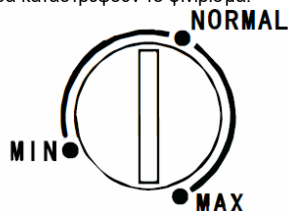

Καθημερινή χρήση

Τοποθετήστε τα διαφορετικά τρόφιμα σε διαφορετικούς θαλάμους σύμφωνα με τον παρακάτω πίνακα

Θάλαμοι ψυγείου	Είδος τροφίμου
Συρτάρι/-α / ράφι καταψύκτη	<ul style="list-style-type: none">• Τρόφιμα για μακροχρόνια αποθήκευση.• Κάτω συρτάρι/ράφι για ωμό κρέας, πουλερικά, ψάρια.• Μεσαίο συρτάρι/ράφι για κατεψυγμένα λαχανικά, τσιπς.• Επάνω συρτάρι/ράφι για παγωτό, κατεψυγμένα φρούτα, κατεψυγμένα αρτοσκευάσματα.

Κατάψυξη νωπών τροφίμων

- Ο θάλαμος κατάψυξης είναι κατάλληλος για κατάψυξη νωπών τροφίμων και αποθήκευση κατεψυγμένων και βαθιάς κατάψυξης τροφίμων για μεγάλο χρονικό διάστημα.
- Τοποθετήστε τα νωπά τρόφιμα, που πρέπει να καταψυχθούν, στον κάτω θάλαμο.
- Η μέγιστη ποσότητα τροφίμων που μπορεί να καταψυχθεί σε 24 ώρες καθορίζεται στην πινακίδα ονομαστικών στοιχείων.
- Η διαδικασία κατάψυξης διαρκεί 24 ώρες: κατά τη διάρκεια αυτής της περιόδου μην προσθέτετε άλλα τρόφιμα προς κατάψυξη.

Απόψυξη

Τα κατεψυγμένα ή βαθιάς κατάψυξης τρόφιμα, πριν από τη χρήση, μπορούν να αποψυχθούν στον θάλαμο του ψυγείου ή σε θερμοκρασία δωματίου, ανάλογα με τον διαθέσιμο χρόνο για αυτήν τη διαδικασία.

Τα μικρά τεμάχια είναι δυνατό να μαγειρευτούν ακόμα κατεψυγμένα, απευθείας από την κατάψυξη. Σε αυτήν την περίπτωση, το μαγείρεμα θα διαρκέσει περισσότερο.

Παγάκια

Αυτή η συσκευή μπορεί να είναι εξοπλισμένη με έναν ή περισσότερους δίσκους για την παραγωγή παγοκύβων.

Χρήσιμες υποδείξεις και συμβουλές

Υποδείξεις για κατάψυξη

Για να σας βοηθήσουμε να αξιοποιήσετε στο έπακρο τη διαδικασία κατάψυξης, ακολουθούν ορισμένες σημαντικές υποδείξεις:

- η μέγιστη ποσότητα τροφίμων που μπορεί να καταψυχθεί σε 24 ώρες υποδεικνύεται στην πινακίδα ονομαστικών στοιχείων·
- η διαδικασία κατάψυξης διαρκεί 24 ώρες. Δεν πρέπει να προστεθούν άλλα τρόφιμα προς κατάψυξη κατά τη διάρκεια αυτής της περιόδου.
- Καταψύξτε αποκλειστικά άριστης ποιότητας, νωπά και επιμελώς καθαρισμένα, τρόφιμα.
- Να προετοιμάζετε τα τρόφιμα σε μικρές μερίδες για να είναι σε θέση να καταψυχθεί γρήγορα και πλήρως και να είναι δυνατή, στη συνέχεια, η απόψυξη μόνο της απαιτούμενης ποσότητας.
- Τυλίξτε τα τρόφιμα σε αλουμινοχαρτό ή πολυαιθυλένιο και βεβαιωθείτε ότι οι συσκευασίες είναι αεροστεγείς.
- Μην αφήνετε τα νωπά, μη κατεψυγμένα τρόφιμα να αγγίζουν τρόφιμα που είναι ήδη κατεψυγμένα, αποφεύγοντας έτσι την αύξηση της θερμοκρασίας των τελευταίων.
- Τα άπαχα τρόφιμα αποθηκεύονται καλύτερα και για περισσότερο χρόνο από τα λιπαρά: το αλάτι μειώνει τη διάρκεια αποθήκευσης των τροφίμων.

Καθημερινή χρήση

- Οι γρανίτες, εάν καταναλωθούν αμέσως μετά την απομάκρυνσή τους από τον θάλαμο κατάψυξης, μπορεί ενδεχομένως να προκαλέσουν έγκαυμα κατάψυξης στο δέρμα.
- Συνιστάται να υποδεικνύεται η ημερομηνία κατάψυξης σε κάθε μεμονωμένη συσκευασία για να σας διευκολύνει κατά την αφαίρεση από τον θάλαμο κατάψυξης. Τα παγωμένα προϊόντα, εάν καταναλωθούν αμέσως μετά την απομάκρυνσή τους από τον θάλαμο κατάψυξης, μπορεί ενδεχομένως να προκαλέσουν έγκαυμα κατάψυξης στο δέρμα.
- Συνιστάται να υποδεικνύεται η ημερομηνία κατάψυξης σε κάθε μεμονωμένη συσκευασία για να σας διευκολύνει στον έλεγχο του χρόνου αποθήκευσης.

Αποθήκευση κατεψυγμένων τροφίμων

Κατά την πρώτη εκκίνηση ή μετά από μια περίοδο παύσης χρήσης, πριν τοποθετήσετε το προϊόν στον θάλαμο, αφήστε τη συσκευή να λειτουργήσει για τουλάχιστον 2 ώρες στις υψηλότερες ρυθμίσεις.

Σημαντικό! Σε περίπτωση τυχαίας απόψυξης, για παράδειγμα, η παροχή ρεύματος έχει διακοπεί για περισσότερο από την τιμή που εμφανίζεται στο γράφημα τεχνικών χαρακτηριστικών στο σημείο «χρόνος ζύμωσης», τα αποψυγμένα τρόφιμα πρέπει να καταναλωθούν γρήγορα ή να μαγειρευτούν αμέσως και στη συνέχεια να καταψυχθούν ξανά (μετά το μαγείρεμα).

Προτεινόμενη ρύθμιση θερμοκρασίας

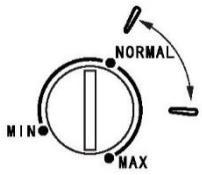
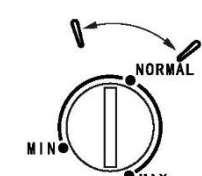
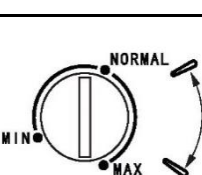
Προτεινόμενη ρύθμιση θερμοκρασίας		
Θερμοκρασία περιβάλλοντος	Θάλαμος καταψύκτη	Θάλαμος ψυγείου
Καλοκαίρι		/
Κανονική		/
Χειμώνας		/

- Οι παραπάνω πληροφορίες παρέχουν στους χρήστες συστάσεις για τη ρύθμιση της θερμοκρασίας.

Αντίκτυπος στην αποθήκευση τροφίμων

- Στην «Προτεινόμενη ρύθμιση», ο καλύτερος χρόνος αποθήκευσης του καταψύκτη δεν είναι περισσότερο από 1 μήνα.
- Ο καλύτερος χρόνος αποθήκευσης μπορεί να μειωθεί σε άλλες ρυθμίσεις.

Συμβουλές για την αποθήκευση κατεψυγμένων τροφίμων

Για να επιτευχθεί η καλύτερη απόδοση αυτής της συσκευής, θα πρέπει:

- να βεβαιωθείτε ότι τα εμπορικά κατεψυγμένα τρόφιμα αποθηκεύτηκαν καταλλήλως στο κατάστημα λιανικής·
- να βεβαιωθείτε ότι τα κατεψυγμένα τρόφιμα μεταφέρονται από το κατάστημα τροφίμων στην κατάψυξη στο συντομότερο δυνατό χρονικό διάστημα·
- να μην ανοίγετε συχνά την πόρτα ή να την αφήνετε ανοιχτή περισσότερο από όσο είναι απολύτως απαραίτητο.
- Μετά την απόψυξη, τα τρόφιμα αλλοιώνονται γρήγορα και δεν μπορούν να καταψυχθούν ξανά.
- Μην υπερβείτε την περίοδο αποθήκευσης που υποδεικνύεται από τον παρασκευαστή τροφίμων.

Καθαρισμός

Για λόγους υγιεινής, το εσωτερικό της συσκευής, συμπεριλαμβανομένων των εσωτερικών εξαρτημάτων, θα πρέπει να καθαρίζεται τακτικά.



Προσοχή! Η συσκευή μπορεί να μην είναι συνδεδεμένη στο ηλεκτρικό δίκτυο κατά τον καθαρισμό. Κίνδυνος ηλεκτροπληξίας! Πριν από τον καθαρισμό, σβήστε τη συσκευή και αφαιρέστε το φως από το ηλεκτρικό δίκτυο, ή σβήστε ή απενεργοποιήστε τον διακόπτη κυκλώματος ή την ασφάλεια. Ποτέ μην καθαρίζετε τη συσκευή με ατμοκαθαριστή. Μπορεί να συσσωρευτεί υγρασία στα ηλεκτρικά εξαρτήματα, κίνδυνος ηλεκτροπληξίας! Οι θερμοί ατμοί μπορεί να προκαλέσουν ζημιά στα πλαστικά εξαρτήματα. Η συσκευή πρέπει να είναι στεγνή προτού τεθεί ξανά σε λειτουργία.

Σημαντικό! Τα αιθέρια έλαια και οι οργανικοί διαλύτες μπορούν να προσβάλλουν πλαστικά εξαρτήματα, π.χ. ο χυμός λεμονιού ή ο χυμός από φλούδα πορτοκαλιού, το βουτυρικό οξύ, το καθαριστικό που περιέχει οξικό οξύ.

- Μην επιτρέπετε τέτοιες ουσίες να έρχονται σε επαφή με τα εξαρτήματα της συσκευής.
- Μη χρησιμοποιείτε λειαντικά καθαριστικά
- Αφαιρέστε τα τρόφιμα από την κατάψυξη. Τα αποθηκεύετε σε δροσερό μέρος, καλά σκεπασμένα.
- Σβήστε τη συσκευή και αφαιρέστε το φως από το ηλεκτρικό δίκτυο, ή σβήστε ή απενεργοποιήστε τον διακόπτη κυκλώματος ή την ασφάλεια.
- Καθαρίστε τη συσκευή και τα εσωτερικά εξαρτήματα με ένα πανί και χλιαρό νερό. Μετά τον καθαρισμό σκουπίστε με καθαρό νερό και στεγνώστε τρίβοντας.
- Η συσσώρευση σκόνης στον συμπυκνωτή αυξάνει την κατανάλωση ενέργειας. Για τον λόγο αυτό, καθαρίζετε προσεκτικά τον συμπυκνωτή στο πίσω μέρος της συσκευής μία φορά τον χρόνο με μαλακή βούρτσα ή ηλεκτρική σκούπα.¹⁾
- Αφού στεγνώσουν όλα, θέστε τη συσκευή πάλι σε λειτουργία.

Απόψυξη της κατάψυξης

Ο θάλαμος κατάψυξης, παρ' όλα αυτά, σταδιακά θα καλυφθεί με πάγο. Αυτός θα πρέπει να αφαιρεθεί. Μη χρησιμοποιείτε ποτέ αιχμηρά μεταλλικά εργαλεία για να ξύσετε τον πάγο από τον εξατμιστήρα γιατί μπορεί να τον καταστρέψετε.

Ωστόσο, όταν ο πάγος γίνει πολύ παχύς στην εσωτερική επένδυση, η πλήρης απόψυξη θα πρέπει να πραγματοποιηθεί ως εξής:

- βγάλτε το φως από την πρίζα·
- αφαιρέστε όλα τα αποθηκευμένα τρόφιμα, τυλίξτε τα σε πολλές στρώσεις εφημερίδας και βάλτε τα σε δροσερό μέρος·
- κρατήστε την πόρτα ανοιχτή και τοποθετήστε μια λεκάνη κάτω από τη συσκευή για να συλλέξετε το νερό απόψυξης·
- όταν ολοκληρωθεί η απόψυξη, στεγνώστε πολύ καλά το εσωτερικό
- επανατοποθετήστε το φως στην πρίζα για να λειτουργήσει ξανά η συσκευή.

¹⁾ Εάν ο συμπυκνωτής βρίσκεται στο πίσω μέρος της συσκευής.

Καθημερινή χρήση

Αντιμετώπιση προβλημάτων

 **Προσοχή!** Πριν την αντιμετώπιση προβλημάτων, αποσυνδέστε την παροχή ισχύος. Μόνο ένας εξουσιοδοτημένος ηλεκτρολόγος ή αρμόδιο άτομο πρέπει να χειριστεί την αντιμετώπιση προβλημάτων που δεν περιλαμβάνεται σε αυτό το εγχειρίδιο.

Σημαντικό! Ακούγονται κάποιοι ήχοι κατά την κανονική χρήση (συμπιεστής, κυκλοφορία ψυκτικού).

Πρόβλημα	Πιθανή αιτία	Λύση
Η συσκευή δεν λειτουργεί	Το φως δεν είναι στην πρίζα ή είναι λασκαρισμένο	Εισάγετε το φως στην πρίζα.
	Η ασφάλεια έχει καεί ή είναι ελαττωματική	Ελέγξτε την ασφάλεια, αντικαταστήστε εάν χρειάζεται.
	Η πρίζα είναι ελαττωματική	Οι δυσλειτουργίες του ηλεκτρικού δικτύου πρέπει να διορθώνονται από ηλεκτρολόγο.
Η συσκευή παγώνει πάρα πολύ	Η θερμοκρασία έχει ρυθμιστεί πολύ χαμηλά ή η συσκευή λειτουργεί στη ρύθμιση MAX .	Γυρίστε προσωρινά τον ρυθμιστή θερμοκρασίας σε θερμότερη ρύθμιση.
Τα τρόφιμα δεν έχουν καταψυχθεί αρκετά.	Η θερμοκρασία δεν έχει ρυθμιστεί σωστά.	Ανατρέξτε στην ενότητα αρχικής ρύθμισης θερμοκρασίας.
	Η πόρτα ήταν ανοιχτή για μεγάλο χρονικό διάστημα.	Ανοίξτε την πόρτα μόνο για όσο χρειάζεται.
	Τοποθετήθηκε μεγάλη ποσότητα ζεστών τροφίμων στη συσκευή κατά τις τελευταίες 24 ώρες.	Γυρίστε προσωρινά τη ρύθμιση θερμοκρασίας σε ψυχρότερη ρύθμιση.
	Η συσκευή βρίσκεται κοντά σε πηγή θερμότητας.	Ανατρέξτε στην ενότητα θέσης εγκατάστασης.
Έντονη συσσώρευση πάγου στην τσιμούχα της πόρτας.	Η τσιμούχα της πόρτας δεν είναι αεροστεγής.	Ζεστάνετε προσεκτικά τα τμήματα τσιμούχας της πόρτας που παρουσιάζουν διαρροή με πιστολάκι (ρυθμισμένο σε κρύο αέρα). Ταυτόχρονα, διαμορφώστε τη ζεσταμένη τσιμούχα πόρτας με το χέρι έτσι ώστε να επικαθεται σωστά.
Ασυνήθιστοι θόρυβοι	Η συσκευή δεν είναι οριζοντιωμένη.	Ρυθμίστε ξανά τα πόδια.
	Η συσκευή αγγίζει τον τοίχο ή άλλα αντικείμενα.	Μετακινήστε ελαφρά τη συσκευή.
	Ένα εξάρτημα, π.χ. ένας σωλήνας, στο πίσω μέρος της συσκευής αγγίζει άλλο μέρος της συσκευής ή τον τοίχο.	Εάν είναι απαραίτητο, λυγίστε προσεκτικά για να απομακρύνετε.

Εάν η δυσλειτουργία εμφανιστεί ξανά, επικοινωνήστε με το κέντρο εξυπηρέτησης.

Αυτά τα δεδομένα είναι απαραίτητα για να σας βοηθήσουν γρήγορα και σωστά. Γράψτε τα απαραίτητα δεδομένα εδώ, ανατρέξτε στην πινακίδα ονομαστικών στοιχείων.

Instrucciones de uso

Congelador

Índice	
1. Información de seguridad	Página 1~9
2. Descripción general	Página 10
3. Girar la puerta	Página 11~12
4. Instalación	Página 13~14
5. Uso diario	Página 15~18

En interés de su seguridad y de garantizar un uso correcto, antes de instalar y utilizar por primera vez el aparato, lea atentamente este manual de usuario, incluyendo sus sugerencias y advertencias. Para evitar errores innecesarios y accidentes, es importante asegurarse de que todas las personas que utilizan el electrodoméstico estén completamente familiarizadas con su funcionamiento y sus características de seguridad. Guarde estas instrucciones y asegúrese de que permanezcan con el electrodoméstico si se traslada o se vende, de modo que todos los que lo usen a través de su vida útil serán debidamente informados sobre el uso y la seguridad del aparato.





Para la seguridad física y de la propiedad, mantenga las precauciones de estas instrucciones de usuario, ya que el fabricante no se hace responsable de los daños causados por su omisión.

Seguridad de los niños y las personas vulnerables



- Este electrodoméstico puede ser utilizado por niños a partir de 8 años y por personas con capacidades físicas, sensoriales o mentales reducidas, o sin experiencia o conocimientos previos, siempre y cuando lo hagan bajo supervisión, hayan recibido las instrucciones necesarias para un uso seguro y comprendan los riesgos que esto implica.
- Se permite que niños de entre 3 y 8 años metan y saquen alimentos en y de este aparato.
- En presencia de niños, mantenga el aparato bajo control para evitar que jueguen con él.
- La limpieza y el mantenimiento no deberán ser realizados por niños a menos que sean mayores de 8 años y estén supervisados.



- Mantenga todos los embalajes alejados de los niños. Hay riesgo de asfixia.
- Si desecha el aparato, extraiga el enchufe de la toma de corriente, corte el cable de conexión (tan cerca del electrodoméstico como sea posible) y retire la puerta para evitar que los niños jueguen con él y sufran una descarga eléctrica o se queden encerrados.
- Si este electrodoméstico con juntas de puerta magnéticas sustituye a un aparato más antiguo con un cierre de resorte (pestillo) en la puerta o la tapa, asegúrese de que el resorte quede inutilizable antes de desechar el aparato antiguo. Esto evitará que se convierta en una trampa mortal para un niño.

Seguridad general

-  **ADVERTENCIA** No obstruya las aberturas de ventilación del armazón del electrodoméstico o de la estructura integrada.
-  **ADVERTENCIA** No utilice dispositivos mecánicos ni otros equipos para acelerar el proceso de descongelación, salvo aquellos recomendados por el fabricante.
-  **ADVERTENCIA** No dañe el circuito del refrigerante.
-  **ADVERTENCIA** No utilice otros aparatos eléctricos (como máquinas de helado) en el interior de los aparatos de refrigeración, a menos que estén autorizados a tal efecto por el fabricante.
-  **ADVERTENCIA** No toque la bombilla si ha estado encendida durante mucho tiempo porque podría estar muy caliente.¹⁾

¹⁾ Si hay luz en el compartimento.

-  **ADVERTENCIA** Al posicionar el electrodoméstico, asegúrese de que el cable de alimentación no está atrapado o dañado.
-  **ADVERTENCIA** No coloque múltiples tomas de corriente portátiles ni fuentes de alimentación portátiles en la parte trasera del electrodoméstico.
- No almacene en este electrodoméstico sustancias explosivas, como botes de aerosol con propelente inflamable.
 - El isobutano refrigerante (R-600a) está contenido en el circuito refrigerante del aparato, un gas natural con un alto nivel de compatibilidad ambiental, que no obstante es inflamable.
 - Durante el transporte e instalación del aparato, asegúrese de que ninguno de los componentes del circuito refrigerante se dañe.
 - Evite llamas abiertas y fuentes de ignición.
 - Ventile a fondo la estancia donde se encuentre situado el electrodoméstico.
 - Es peligroso alterar las especificaciones o modificar este producto de cualquier forma. Cualquier daño en el cable puede provocar cortocircuitos, incendios y/o descargas eléctricas.
 - Este electrodoméstico está diseñado para uso doméstico y aplicaciones similares, tales como:
 - Cocinas para personal en tiendas, oficinas y otros entornos de trabajo.
 - Granjas y el uso por clientes en hoteles, moteles y otros entornos de tipo residencial.
 - Entornos tipo pensión.
 - Catering y aplicaciones similares no minoristas.

-  **ADVERTENCIA** Cualquier componente eléctrico (conector, cable de alimentación, compresor, etc.) debe ser reemplazado por un agente de servicio certificado o personal de servicio cualificado.
-  **ADVERTENCIA** La bombilla suministrada con este electrodoméstico es una "bombilla de uso especial", utilizable únicamente con el electrodoméstico suministrado. Esta "bombilla de uso especial" no es utilizable para la iluminación doméstica. ¹⁾
- El cable de alimentación no debe alargarse.
 - Asegúrese de que el enchufe no esté aplastado ni dañado por la parte posterior del electrodoméstico. Un enchufe aplastado o dañado puede sobrecalentarse y provocar un incendio.
 - Asegúrese de que puede acceder a la red eléctrica del electrodoméstico.
 - No tire del cable de red.
 - Si la toma de corriente está suelta, no inserte el enchufe eléctrico. Existe riesgo de descarga eléctrica o de incendio.
 - No debe accionar el aparato sin la lámpara.
 - Este es un electrodoméstico pesado. Hay que tener cuidado al moverlo.
 - No saque ni toque artículos del compartimento congelador si sus manos están húmedas o mojadas, ya que esto podría causar abrasiones en la piel o quemaduras por hielo/congelación.
 - Evite la exposición prolongada del aparato a la luz directa del sol.

¹⁾ Si hay luz en el compartimento.

Uso diario

- No aplique calor en las piezas de plástico del aparato.
- No coloque alimentos directamente contra la pared trasera.
- Los alimentos congelados no deben volver a congelarse una vez que se hayan descongelado.¹⁾
- Almacene los alimentos congelados previamente envasados de acuerdo con las instrucciones del fabricante de los alimentos congelados.¹⁾
- Las recomendaciones de almacenamiento del fabricante deben respetarse estrictamente. Consulte las instrucciones pertinentes.
- No coloque bebidas carbonatadas o gaseosas en el compartimiento del congelador, ya que crean presión en el recipiente, lo que puede hacer que exploten y dañen el aparato.¹⁾
- Los polos de hielo pueden causar quemaduras por congelación si se consumen directamente al sacarlos del aparato.¹⁾
- Para evitar que los alimentos puedan contaminarse, cíñase a las siguientes instrucciones:
- Dejar la puerta abierta durante largos períodos de tiempo puede causar un aumento significativo de la temperatura en los compartimentos del electrodoméstico.
- Limpie regularmente las superficies que puedan entrar en contacto con alimentos y los sistemas de drenaje accesibles.
- Limpie los depósitos del agua si no se han utilizado durante 48 horas; enjuague el circuito del agua conectado a un suministro de agua si no se ha utilizado agua durante 5 días.

¹⁾ Si hay luz en el compartimento.

- Guarde la carne cruda y el pescado en recipientes adecuados en el frigorífico de manera que no entren en contacto ni goteen sobre otros alimentos.
- Los compartimentos de alimentos congelados marcados con dos estrellas (si existen en el aparato) son adecuados para guardar alimentos precongelados, guardar o hacer helados y hacer cubitos de hielo.
- Los compartimentos marcados con una, dos y tres estrellas (si están presentes en el aparato) no son aptos para congelar alimentos frescos.
- Si deja el frigorífico vacío durante largos períodos, apáguelo, retire la escarcha, límpielo, séquelo y deje la puerta abierta para evitar la formación de moho en su interior.

Cuidado y limpieza

- Antes de realizar tareas de mantenimiento, apague el electrodoméstico y desconecte el enchufe de la toma de corriente.
- No limpie el aparato con objetos metálicos.
- No utilice objetos afilados para eliminar escarcha del aparato. Utilice un raspador de plástico.¹⁾
- Examine regularmente el desagüe del frigorífico para ver si hay agua descongelada. Si es necesario, limpie el desagüe.
Si el desagüe está bloqueado, el agua se acumulará en la parte inferior del aparato.²⁾

Instalación

¡Importante! Para la conexión eléctrica, siga atentamente las instrucciones que figuran en los apartados específicos.

¹⁾ Si hay un compartimento congelador.

²⁾ Si existe un compartimento de conservación de alimentos frescos.

- Desembale el aparato y compruebe si presenta algún daño. No conecte el electrodoméstico si está dañado. Informe inmediatamente de posibles daños al establecimiento donde lo compró. En ese caso, conserve el embalaje.
- Es aconsejable esperar al menos cuatro horas antes de conectar el aparato para que el aceite vuelva a fluir en el compresor.
- Debe existir una circulación de aire adecuada alrededor del electrodoméstico, la falta de esta conduce al sobrecalentamiento. Para lograr una ventilación suficiente, siga las instrucciones de instalación pertinentes.
- Siempre que sea posible, los separadores del producto deben estar contra una pared para evitar tocar o atrapar partes calientes (compresor, condensador) y evitar posibles quemaduras.
- El electrodoméstico no debe colocarse cerca de radiadores o placas de cocción.
- Asegúrese de que el enchufe de red esté accesible después de la instalación del electrodoméstico.

Servicio



- Cualquier trabajo eléctrico necesario para realizar el mantenimiento del aparato debe ser realizado por un electricista cualificado o una persona competente.
- Este producto debe ser mantenido por un Centro de Servicio Autorizado, y solo se deben utilizar piezas originales.

Ahorro energético

- No introduzca alimentos calientes en el aparato.
- No introduzca los alimentos muy juntos, ya que esto evita que el aire circule.

- Asegúrese de que los alimentos no toquen la parte posterior del compartimento o compartimentos.
- Si se va la electricidad, no abra la(s) puerta(s).
- No abra con frecuencia la(s) puerta(s).
- No mantenga la(s) puerta(s) abierta(s) durante demasiado tiempo.
- No configure el termostato en temperaturas excesivamente frías.
- Todos los accesorios, como los cajones o las estanterías, deben mantener la temperatura para un menor consumo de energía.

Protección del medio ambiente

 Este electrodoméstico no contiene gases que puedan dañar la capa de ozono, ya sea en su circuito refrigerante o en los materiales de aislamiento. El aparato no deberá desecharse junto con residuos urbanos. La espuma aislante contiene gases inflamables: el electrodoméstico debe desecharse de acuerdo con las reglamentaciones para electrodomésticos que se deben obtener de las autoridades locales. Evite dañar la unidad de refrigeración, especialmente el intercambiador de calor. Los materiales utilizados en este aparato marcados con el símbolo  son reciclables.

 El símbolo, presente en el producto o en su embalaje, indica que este producto no puede ser tratado como residuo doméstico. Por el contrario, debe llevarse al punto de recogida pertinente para el reciclado de equipos eléctricos y electrónicos.

Asegurándose de que este producto se elimina correctamente, ayudará a evitar posibles consecuencias negativas para el medio ambiente y la

salud humana, provocadas por una eliminación inadecuada de este producto. Para obtener información más detallada sobre el reciclaje de este producto, póngase en contacto con los profesionales de su ayuntamiento, su servicio de eliminación de residuos domésticos o la tienda donde compró el producto.

Materiales de embalaje

Los materiales con este símbolo son reciclables. Deseche el embalaje en un contenedor adecuado para su reciclaje.

Eliminación del aparato

1. Desconecte el enchufe principal de la toma de corriente.
2. Corte el cable principal y deséchelo.



ADVERTENCIA: Durante el uso, mantenimiento y eliminación del aparato, preste atención al símbolo del lado izquierdo, que se encuentra en la parte posterior del aparato (panel trasero o compresor) y de color amarillo o naranja. Es un símbolo de advertencia de riesgo de incendio. Hay materiales inflamables en las tuberías de refrigerante y en el compresor. Manténgase alejado de fuentes de ignición durante el uso, el mantenimiento y la eliminación.

Descripción general

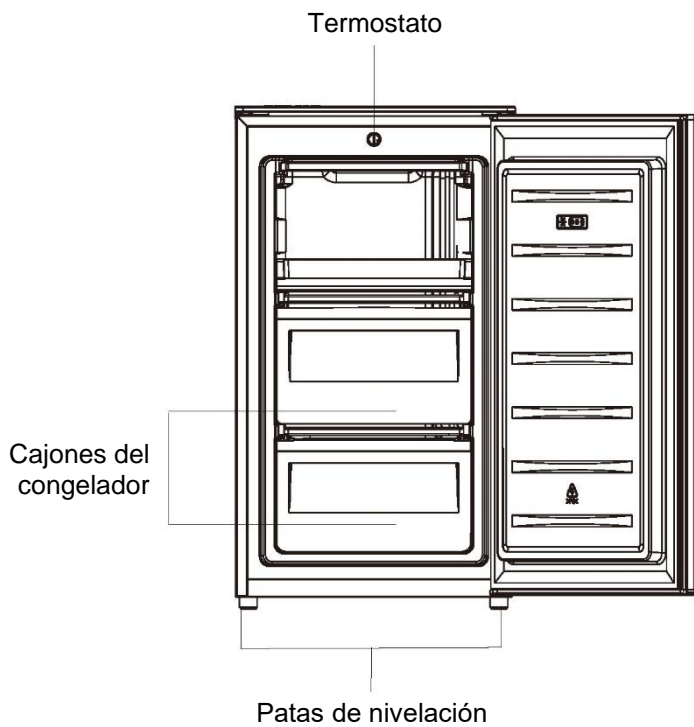

Nota: La imagen anterior es solo a modo de referencia.

Girar la puerta

Herramientas necesarias: Destornillador Philips, destornillador de punta plana, llave hexagonal.

- Asegúrese de que la unidad está vacía y desconectada.
- Para quitar la puerta es necesario inclinar la unidad hacia atrás. Debería colocar la unidad sobre algo sólido para que no resbale durante el proceso de inversión de la puerta.
- Deben conservarse todas las piezas desmontadas para la posterior reinstalación de la puerta.
- No tumbes la unidad ya que esto podría dañar el sistema del refrigerante.
- Durante el montaje, es mejor que dos personas manejen la unidad.
- Este electrodoméstico de refrigeración no está diseñado para ser utilizado como un electrodoméstico integrado.

1. Retire dos tornillos de la parte trasera de la tapa superior.

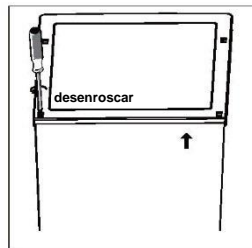

2. Retire la tapa superior y póngala aparte.

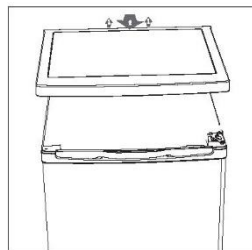

3. Desenrosque la bisagra superior y luego retire la puerta y colóquela sobre un almohadilla suave para evitar arañazos.

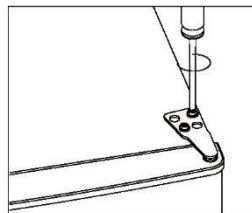

4. Desenrosque la bisagra inferior. A continuación, retire los pies ajustables de ambos lados.

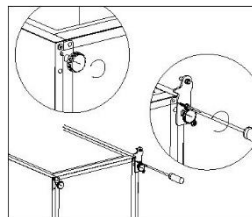

Girar la puerta

5. Desenrosque y retire el perno de la bisagra inferior, dé la vuelta al soporte y vuelva a colocarlo.

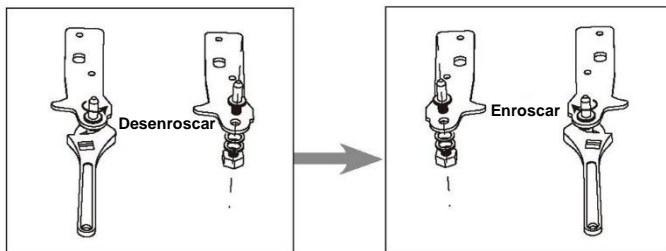

6. Vuelva a colocar el soporte que ajusta el perno de la bisagra inferior. Vuelva a colocar ambos pies ajustables.

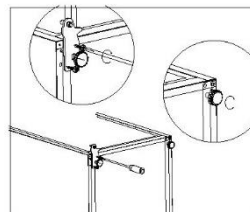

7. Retire las juntas de la puerta del frigorífico y del congelador y luego colóquelas después de voltear.

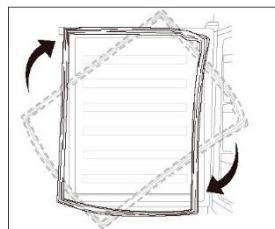

8. Vuelva a instalar la puerta. Asegúrese de que la puerta está alineada vertical y horizontalmente de manera que las juntas estén cerradas en todos los lados antes de apretar finalmente la bisagra superior.

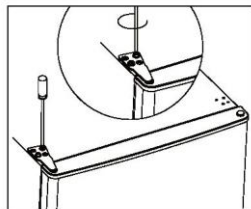

9. Coloque la tapa superior y fíjela con 2 tornillos en la parte posterior.

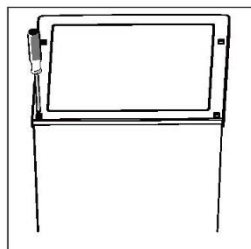

Instalación

Instalar el tirador de la puerta

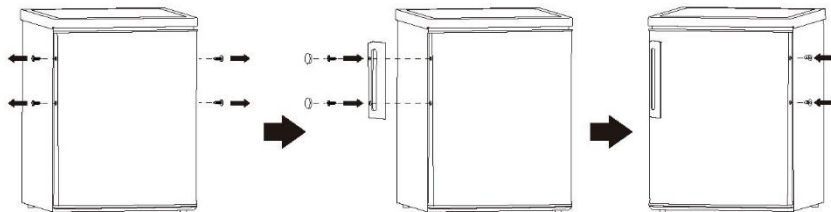

Requisitos de espacio

- Mantenga el espacio suficiente para que se abra la puerta.

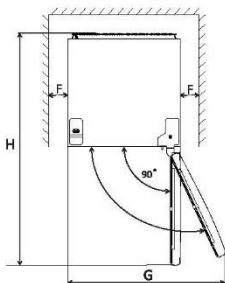
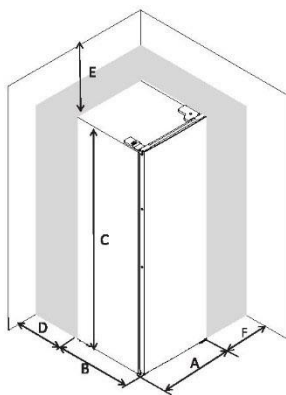

A	480
B	450
C	850
D	mín. = 0
F	mín. = 50
F	mín. = 50
G	960
H	930

Nivelación de la unidad

Para ello, ajuste las dos patas niveladoras situadas en la parte delantera de la unidad.

Si la unidad no está nivelada, las alineaciones de las puertas y el sello magnético no se cubrirán correctamente.

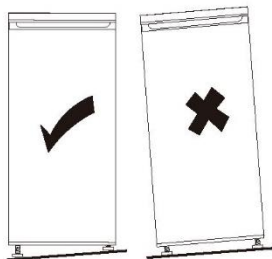
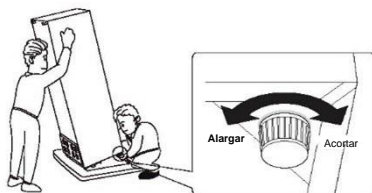

Instalación

Ubicación

Instale este electrodoméstico en un lugar donde la temperatura ambiente corresponda a la clase climática indicada en la placa de características técnicas del electrodoméstico.

Para electrodomésticos de refrigeración con clase climática:

- Templada extendida: «este aparato de refrigeración está destinado a ser utilizado a una temperatura ambiente comprendida entre 10 °C y 32 °C (SN).

- Templada: «este electrodoméstico de refrigeración está destinado a ser utilizado a una temperatura ambiente comprendida entre 16 °C y 32 °C (N).

- Subtropical: «este aparato de refrigeración está destinado a ser utilizado a una temperatura ambiente comprendida entre 16 °C y 38 °C (ST).

- Tropical: «este aparato de refrigeración está destinado a ser utilizado a una temperatura ambiente comprendida entre 16 °C y 43 °C (T).

Colocación

El aparato debe instalarse alejado de fuentes de calor como radiadores, calderas, luz solar directa, etc. Asegúrese de que el aire pueda circular libremente por la parte trasera del arcón. Para garantizar el mejor rendimiento, si el aparato se coloca debajo de un mueble alto, la distancia mínima entre la parte superior del arcón y el mueble alto debe ser de al menos 50 mm. Sin embargo, lo ideal es que el aparato no se coloque debajo de un mueble alto que sobresalga. Mediante uno o varios pies ajustables en la base del arcón se garantiza una nivelación precisa.



¡Atención! Es necesario poder desenchufar el electrodoméstico de la red eléctrica, por lo que el enchufe debe ser fácilmente accesible después de la instalación.

Este aparato de refrigeración no está diseñado para ser utilizado como un electrodoméstico integrado.

Conexión eléctrica

Antes de enchufar el aparato, asegúrese de que la tensión y la frecuencia indicadas en la placa de características técnicas corresponden a la de su red eléctrica. Este electrodoméstico debe conectarse a tierra. La clavija de enchufe del cable de alimentación está provista de un contacto para este fin. Si la toma de corriente doméstica no está conectada a tierra, conecte el aparato a una toma de tierra independiente de acuerdo con la normativa vigente, consultando a un electricista autorizado.

El fabricante no asume ninguna responsabilidad en caso de que no se observen las precauciones de seguridad mencionadas.

Este aparato cumple con las directivas de la C.E.E.

Uso diario

Primer uso

Limpiar el interior

Antes de utilizar el aparato por primera vez, limpie el interior y todos los accesorios internos con agua tibia y un poco de jabón neutro para eliminar el olor típico de un producto nuevo, y luego séquelo bien.

¡Importante! No utilice detergentes ni polvos abrasivos, ya que dañarán el material de revestimiento.

Ajuste de la temperatura

- Conecte el aparato. La temperatura interna es controlada por un termostato. Hay 3 ajustes: **MIN**, **NORMAL** y **MÁX**. **MIN** es el ajuste más cálido y **MÁX** es el más frío.
- Es posible que el aparato no funcione a la temperatura correcta si se encuentra en una habitación particularmente caliente o si abre la puerta con frecuencia.

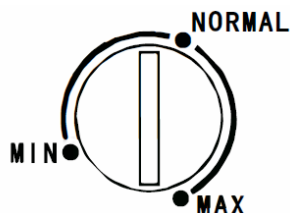

Uso diario

Coloque diferentes alimentos en diferentes compartimentos de acuerdo con la tabla siguiente

Compartimentos frigoríficos	Tipo de alimento
Cajones/estante del congelador	<ul style="list-style-type: none">• Alimentos para almacenar a largo plazo.• Cajón/estante inferior para carne cruda, aves, pescado.• Cajón/estante medio para verduras congeladas, patatas fritas.• Cajón/estante superior para helados, frutas congeladas, productos horneados congelados.

Congelación de alimentos frescos

- El compartimento congelador es adecuado para congelar alimentos frescos y almacenar alimentos congelados y ultracongelados durante mucho tiempo.
- Coloque los alimentos frescos que se van a congelar en el compartimento inferior.
- La cantidad máxima de alimentos que se pueden congelar en 24 horas se especifica en la placa de características técnicas.
- El proceso de congelación dura 24 horas: no añada otros alimentos durante este período.

Descongelación

Antes de utilizarlos, los alimentos congelados o ultracongelados pueden descongelarse en el compartimento del frigorífico o a temperatura ambiente, en función del tiempo del que disponga para realizar esta operación. Las piezas más pequeñas también pueden cocinarse mientras están congeladas, sacándolas directamente del congelador. En este caso, tardarán más en cocinarse.

Cubitos de hielo

Este aparato puede estar equipado con una o más bandejas para la producción de cubitos de hielo.

Consejos y sugerencias útiles

Sugerencias para la congelación

Para que pueda obtener los mejores resultados del proceso de congelación, le ofrecemos algunos consejos importantes:

- La cantidad máxima de alimentos que se pueden congelar en 24 horas se indica en la placa de características técnicas.
- El proceso de congelación tarda 24 horas. Durante este periodo, no es posible añadir otros los alimentos que vayan a ser congelados.
- Congele solo alimentos de calidad, frescos y bien limpios.
- Prepare los alimentos en pequeñas porciones para congelarlos rápida y completamente y poder descongelar después sólo la cantidad necesaria.
- Envuelva los alimentos en papel de aluminio o de polietileno y asegúrese de que los envases estén bien cerrados.
- Evite que los alimentos frescos y no congelados entren en contacto con los que ya están congelados, para evitar el aumento de la temperatura de estos últimos.
- Los alimentos bajos en grasa se conservan mejor y durante más tiempo que los alimentos grasos; la sal reduce el tiempo de conservación de los alimentos.

Uso diario

- Los cubitos de hielo, si se consumen inmediatamente después de sacarlos del congelador, corren el riesgo de provocar lesiones en la piel por el frío.
- Es aconsejable poner la fecha de congelación en cada uno de los envases para poder sacarlos del congelador; tenga siempre en cuenta que los alimentos congelados corren el riesgo de provocar lesiones por el frío.
- Es aconsejable poner la fecha de congelación en cada envase individual para poder llevar un control del tiempo de almacenamiento de los productos congelados.

Conservación de alimentos congelados

Cuando lo ponga en marcha por primera vez o después de un período sin uso, antes de colocar el producto en el compartimento, deje que el aparato funcione al menos 2 horas en la configuración más alta.

¡Importante! En caso de descongelación accidental, por ejemplo, si se produce un corte de corriente durante un tiempo superior al indicado en la tabla de características técnicas en el apartado "tiempo de fermentación", los alimentos descongelados deben consumirse rápidamente, o cocinarse inmediatamente y volver a congelarse (después de la cocción).

Configuración de temperatura recomendada

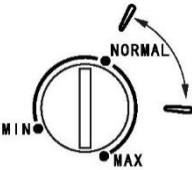
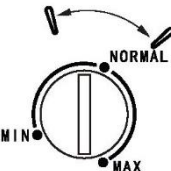
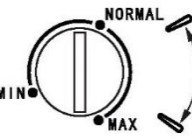
Configuración de temperatura recomendada		
Temperatura ambiente	Compartimento congelador	Compartimento frigorífico
Verano		/
Normal		/
Invierno		/

- La información anterior da a los usuarios recomendaciones para ajustar la temperatura.

Impacto en el almacenamiento de alimentos

- En la configuración recomendada, el mejor tiempo de conservación del congelador no es de más de 1 mes.
- El mejor tiempo de almacenamiento puede reducirse con otros ajustes.

Consejos para la conservación de alimentos congelados

Para obtener el mejor rendimiento de este electrodoméstico, recomendamos:

- Asegúrese de que los alimentos congelados comprados han sido debidamente conservados por el comercio.
- Asegúrese de que los alimentos congelados se trasladen del comercio al congelador lo antes posible.
- No abra la puerta con frecuencia ni la deje abierta más tiempo del absolutamente necesario.
- Una vez descongelados, los alimentos se deterioran rápidamente y no se pueden volver a congelar.
- No exceda el tiempo de conservación indicado por el fabricante del alimento.

Limpieza

Por razones de higiene, se recomienda limpiar regularmente el interior del aparato, incluidos los accesorios internos.



¡Precaución! El aparato no debe estar enchufado a la red eléctrica durante la limpieza. ¡Peligro de descarga eléctrica! Antes de limpiarlo, apague el aparato y desenchúfelo de la toma de corriente, desconecte el interruptor automático o quite el fusible. No utilice nunca un chorro de vapor para limpiar el electrodoméstico. La humedad puede acumularse en los componentes eléctricos, causando riesgo de electrocución. Los vapores calientes pueden dañar las piezas de plástico. El electrodoméstico debe estar seco antes de volver a ponerlo en marcha.

¡Importante! El aceite etérico y los disolventes orgánicos pueden dañar las piezas de plástico, por ejemplo, el zumo de limón, el líquido de cáscara de naranja, el ácido butírico y los productos de limpieza que contienen ácido acético.

- No permita que dichas sustancias entren en contacto con las partes del aparato.
- No utilice limpiadores abrasivos
- Retire los alimentos del congelador. Guárdelos en un lugar fresco, bien cubierto.
- Apague el aparato y desenchúfelo de la toma de corriente, desconecte el interruptor automático o quite el fusible.
- Limpie el electrodoméstico y los accesorios interiores con un paño y agua tibia. Después de la limpieza, aclare con agua fresca y frote para secar.
- La acumulación de polvo en el compresor aumenta el consumo de energía. Por esta razón, se recomienda limpiar a fondo el compresor de la parte trasera del aparato una vez al año, utilizando un cepillo suave o una aspiradora.¹⁾
- Después de secarse bien, vuelva a poner el electrodoméstico en funcionamiento.

Descongelación del congelador

Con el funcionamiento y el paso del tiempo, el compartimento congelador se va cubriendo de hielo. Esta capa debe ser eliminada. No utilice nunca herramientas metálicas afiladas para retirar el hielo del evaporador, ya que podría dañarlo. Sin embargo, cuando el hielo se vuelve muy grueso en el revestimiento interno, es necesario realizar una descongelación total siguiendo los siguientes pasos:

- Desconecte el enchufe.
- Retire todos los alimentos almacenados, envuélvalos en varias capas de papel de periódico y colóquelos en un lugar fresco.
- Mantenga la puerta abierta y coloque un recipiente debajo del aparato para recoger el agua de la descongelación.
- Una vez terminada la descongelación, seque bien el interior.
- Vuelva a conectar el enchufe a la toma de corriente para volver a poner en marcha el electrodoméstico.

¹⁾ Si el condensador se encuentra en la parte posterior del electrodoméstico.

Uso diario

Solución de problemas

 **¡Precaución!** Desconecte la fuente de alimentación antes de realizar la localización de averías. Las operaciones de localización de averías que no se describen en este manual sólo pueden ser realizadas por un electricista o técnico cualificado.

¡Importante! Se producen algunos ruidos durante el uso normal (compresor, circulación del refrigerante).

Problema	Causa posible	Solución
El electrodoméstico no funciona.	No está enchufada la clavija de enchufe en la toma de corriente o está flojo.	Enchufe la clavija de enchufe.
	El fusible se ha fundido o es defectuoso.	Compruebe el fusible y reemplácelo si es necesario.
	La toma de corriente es defectuosa.	Las averías de la red eléctrica deben ser reparadas por un electricista.
El aparato enfría demasiado.	La temperatura está ajustada en demasiado frío o el aparato funciona con el ajuste MÁX.	Gire el regulador de temperatura a un ajuste menos frío temporalmente.
Los alimentos no están lo suficientemente congelados.	No se ha ajustado correctamente la temperatura.	Por favor, consulte la sección correspondiente al ajuste inicial de la temperatura.
	Se ha mantenido la puerta abierta durante un largo periodo de tiempo.	Abra la puerta sólo el tiempo necesario.
	Se ha colocado una gran cantidad de alimentos calientes en el aparato en las últimas 24 horas.	Cambie la regulación de la temperatura a un ajuste más frío temporalmente.
	El aparato está cerca de una fuente de calor.	Por favor, consulte la sección sobre la ubicación de la instalación.
Se acumula una gran cantidad de escarcha en la junta de la puerta.	La junta de la puerta no es hermética.	Caliente con cuidado las secciones con fugas de la junta de la puerta con un secador de pelo (en posición de frío). Al mismo tiempo, moldee con la mano la junta de la puerta calentada para que se asiente correctamente.
Ruidos inusuales.	El aparato no está nivelado.	Reajuste los pies.
	El aparato está tocando la pared u otros objetos.	Mueva ligeramente el aparato.
	Un componente, por ejemplo un tubo, en la parte posterior del aparato está tocando otra parte del aparato o la pared.	Si es necesario, doble con cuidado el componente para apartarlo.

Si la avería vuelve a aparecer, póngase en contacto con el Servicio Técnico.

Esta información es necesaria para ayudarle de forma rápida y correcta. Escriba aquí los datos necesarios, consulte la placa de características técnicas.

Käyttöohjeet

Pakastin

Sisältö	
1. Turvallisuusohjeet	Sivu 1~9
2. Yleiskuvaus	Sivu 10
3. Käänteinen ovi	Sivu 11~12
4. Asennus	Sivu 13~14
5. Päivittäinen käyttö	Sivu 15~18

Lue tämä käyttöopas ja sen ohjeet ja varoitukset huolellisesti, jotta voit varmistaa turvallisuutesi ja laitteen asianmukaisen käytön. Tarpeettomien virheiden ja onnettomuuksien välttämiseksi on tärkeää varmistaa, että kaikki laitetta käyttävät henkilöt tuntevat sen käyttö- ja turvallisuusominaisuudet perusteellisesti. Säilytä nämä ohjeet ja varmista, että ne pysyvät laitteen mukana, jos laitetta siirretään tai se myydään, jotta kaikki laitetta sen elinkaaren aikana käyttävät henkilöt saavat asianmukaiset tiedot laitteen käytöstä ja turvallisuudesta.





Ihmisten ja omaisuuden turvallisuuden vuoksi näiden käyttöohjeiden varotoimenpiteitä on noudatettava, koska valmistaja ei vastaa laiminlyönnistä aiheutuvista vahingoista.



Lasten ja erityisryhmien turvallisuus

- Vähintään 8-vuotiaat lapset ja henkilöt, joiden fyysiset, aisteihin liittyvät tai henkiset kyvyt ovat alentuneet tai joilla ei ole aiheeseen liittyvää kokemusta ja tietoa, voivat käyttää tätä laitetta edellyttäen, että heitä valvotaan tai heille annetaan ohjeet laitteen käyttöön turvallisella tavalla ja he ymmärtävät vaaratekijät.
- 3–8-vuotiaat lapset saavat täyttää ja tyhjentää laitteen.
- Lapsia on valvottava, jotta varmistetaan, etteivät he leiki laitteella.

- Lapset eivät saa puhdistaa tai huoltaa laitetta, elleivät he ole yli 8-vuotiaita ja ellei heitä valvota tässä tilanteessa.
- Pidä kaikki pakkausmateriaalit poissa lasten ulottuvilta. Tukehtumisen vaara on olemassa.
- Jos laite poistetaan käytöstä, irrota pistoke pistorasiasta, katkaise liitäntäkaapeli (niin läheltä laitetta kuin mahdollista) ja irrota ovi, jotta lapset eivät leikkiessään saa sähköiskua tai jää laitteen sisälle oven sulkeutuessa vahingossa.
- Jos magneettisilla ovitiivisteillä varustettu laite on vaihtaa sellaisen vanhan laitteen tilalle, jossa on jousilukko (salpa), varmista, että jousilukkoa ei voida käyttää, ennen kuin hävität vanhan laitteen. Tämä estää lasten kuolemaan johtavat onnettomuudet.

Yleinen turvallisuus

-  **VAROITUS!** Pidä laitteen kotelossa tai rungossa olevat tuuletusaukot vapaina esteistä.
-  **VAROITUS!** Älä yritä nopeuttaa sulatusta käyttämällä mekaanisia laitteita tai muita keinoja, lukuun ottamatta laitteen valmistajan suosittelemia menetelmiä.
-  **VAROITUS!** Älä vaurioita jäähdytyspiiriä.
-  **VAROITUS!** Älä käytä kylmälaitteiden sisällä muita sähkölaitteita (kuten jäätelönkoneita), ellei valmistaja ole hyväksynyt niitä tähän tarkoitukseen.

-  **VAROITUS!** Älä koske polttimoon, jos se on ollut pitkään päällä, koska se voi olla erittäin kuuma.¹⁾
-  **VAROITUS!** Varmista laitetta sijoittaessa, ettei virtajohto jää jumiin eikä vaurioidu.
-  **VAROITUS!** Älä jätä monipistokkeisia jatkojohtoja tai siirrettäviä virtalähteitä laitteen taakse.
- Älä säilytä laitteessa räjähtäviä aineita, kuten syttyvää ponnekaasua sisältäviä aerosolipulloja.
- Laitteen jäähdytyspiiri sisältää kylmäainekaasua (R-600a: isobutaani). Sen ympäristöyhteensopivuus on erittäin korkea. Isobutaani on kuitenkin syttyvä kaasu.
- Varmista laitteen kuljetuksen ja asennuksen aikana, että mikään jäähdytyspiirin komponenteista ei vaurioidu.
 - Vältä avotulta ja sytytyslähteitä.
 - Tuuleta huolellisesti tila, johon laite on sijoitettu.
- Tämän tuotteen teknisiä tietoja on vaarallista muuttaa millään tavalla. Johtovauriot voivat aiheuttaa oikosulun, tulipalon ja/tai sähköiskun.
- Tämä laite on tarkoitettu käytettäväksi kotitalouksissa ja vastaavissa olosuhteissa, kuten:
 - henkilökunnan keittiötiloissa myymälöissä, toimistoissa ja muilla työpaikoilla
 - maataloilla sekä asiakaskäytössä hotelleissa, motelleissa ja muissa asuintilojen kaltaisissa ympäristöissä

¹⁾ jos tilassa on valo.

- aamiaismajoituksen (B & B) tyyppisissä ympäristöissä
- ateriapalvelu- ja muissa kuin vähittäismyyntiin liittyvissä käyttökohteissa.

 **VAROITUS!** Kaikki sähkökomponentit (pistoke, virtajohto, kompressori jne.) on vaihdettava vain valtuutetun huoltoedustajan tai valtuutetun huoltohenkilöstön toimesta.

 **VAROITUS!** Tämän laitteen mukana toimitettu polttimo on erikoiskäyttöön tarkoitettu polttimo, jota voidaan käyttää vain mukana toimitetun laitteen kanssa. Tämä erikoiskäyttölamppu ei ole käyttökelpoinen kotivalaistusta varten. ¹⁾

- Virtajohtoa ei saa pidentää.
- Varmista, ettei virtapistoke ole jäänyt puristuksiin tai vaurioitunut laitteen takaosassa. Puristuksissa oleva tai vaurioitunut virtapistoke voi ylikuumentua ja aiheuttaa tulipalon.
- Varmista, että sinulla on pääsy laitteen verkkopistokkeeseen.
- Älä vedä virtajohtoa.
- Jos pistoke on löysä, älä laita pistoketta paikalleen. On sähköiskun tai tulipalon vaara.
- Laitetta ei saa käyttää ilman merkkivaloa.
- Laite on painava. Sitä siirrettäessä on noudatettava varovaisuutta.

¹⁾ jos tilassa on valo.

- Älä poista tuotteita pakastinosastosta tai kosketa niitä, jos kätesi ovat kosteat/märkät, sillä tämä voi aiheuttaa ihovaurioita tai vammoja ja paleltumia.
- Vältä laitteen pitkäaikaista altistusta suoralle auringonvalolle.

Päivittäinen käyttö

- Älä laita kuumia tuotteita laitteen muoviosien päälle.
- Älä aseta elintarvikkeita suoraan takaseinää vasten.
- Pakasteita ei saa pakastaa uudelleen sulatuksen jälkeen.¹⁾
- Säilytä valmiiksi pakattuja pakasteita pakastetuotteiden valmistajan ohjeiden mukaisesti.¹⁾
- Laitteiden valmistajan varastointisuosituksia on noudatettava tarkasti. Tutustu asiaankuuluviin ohjeisiin.
- Älä laita pakastinosastoon hiilihappopitoisia juomia, koska se kasvattaa painetta säilytysastioiden sisällä. Tämä voi aiheuttaa räjähtämisen ja vaurioittaa laitetta.¹⁾
- Mehujäät voivat aiheuttaa paleltumia, jos ne nautitaan heti pakastimesta ottamisen jälkeen.¹⁾
- Noudata seuraavia ohjeita ruoan saastumisen välttämiseksi.
- Oven jättäminen auki pitkäksi aikaa voi aiheuttaa laitteen sisältämien tuotteiden huomattavan lämpötilan nousun.
- Puhdista säännöllisesti pinnat, jotka voivat joutua kosketuksiin elintarvikkeiden kanssa. Puhdista myös säännöllisesti vedenpoistojärjestelmät.

¹⁾ jos tilassa on valo.

- Puhdista vesisäiliöt, jos ne eivät ole olleet käytössä 48 tuntiin. Huuhtelee vesijärjestelmä antamalla veden virrata, jos vettä ei ole käytetty 5 päivään.
- Säilytä raaka liha ja kala jääkaapissa asianmukaisissa astioissa, jotta ne eivät joudu kosketuksiin muiden elintarvikkeiden kanssa tai jotta niistä ei tipu nesteitä muihin elintarvikkeisiin.
- Kahdella tähdellä merkityt pakasteosat (jos laitteessa on sellaisia) soveltuvat esipakastettujen tuotteiden säilytykseen, jäätelöjen varastointiin tai valmistukseen sekä jääkuutioiden valmistukseen.
- Yhdellä, kahdella tai kolmella tähdellä merkityt osastot (jos laitteessa on sellaisia) eivät sovellu tuoreen ruoan pakastamiseen.
- Jos laite ei ole käytössä pitkään aikaan, sammuta laite, sulata se, puhdista, kuivaa ja jätä ovi auki, jotta laitteeseen ei muodostu homeita.

Hoito ja puhdistus

- Kytke laite pois päältä ja irrota verkkopistoke verkkopistorasiasta ennen huoltotoimia.
- Älä puhdista laitetta metalliesineellä.
- Älä käytä teräviä esineitä huurteen poistamiseen laitteesta. Käytä muovikaavinta.¹⁾
- Tarkasta säännöllisesti jääkaapin tyhjennysaukko sulaneen veden varalta. Puhdista tyhjennysaukko tarvittaessa.

Jos tyhjennysaukko on tukossa, vesi kerääntyy laitteen pohjaan.²⁾

¹⁾ Jos laitteessa on pakastinosasto.

²⁾ Jos laitteessa on tuoreiden elintarvikkeiden säilytysosasto.

Asennus

Tärkeää! Suorita sähköliitännät noudattamalla tarkasti asianmukaisissa kappaleissa annettuja ohjeita.

- Pura laite pakkauksesta ja tarkista, onko laitteessa vaurioita. Älä kytke laitetta, jos se on vaurioitunut. Ilmoita mahdollisista vahingoista välittömästi laitteen ostopaikkaan. Säilytä tässä tapauksessa pakkaus.
- On suositeltavaa odottaa vähintään neljä tuntia ennen laitteen kytkemistä, jotta öljy virtaa takaisin kompressoriin.
- Laitteen ympärillä on oltava riittävä ilmankierto, jotta se ei ylikuumene. Varmista riittävä ilmanvaihto noudattamalla asennusohjeita.
- Tuotteen välikappaleiden on mahdollisuuksien mukaan oltava seinää vasten, jotta lämpimät osat (kompressori, lauhdutin) eivät kosketa tai tartu niihin ja aiheuta tulipaloa.
- Laitetta ei saa sijoittaa pattereiden tai keittimien lähelle.
- Varmista, että verkkopistoke on saatavilla asennuksen jälkeen.

Huolto

- Laitteen huoltamiseen tarvittavat sähkötyöt on suoritettava valtuutetun sähköasentajan tai pätevän henkilön toimesta.
- Tämän tuotteen saa huoltaa vain valtuutettu huoltokeskus ja vain alkuperäisiä varaosia saa käyttää.

Energiansäästö

- Älä laita kuumaa ruokaa laitteeseen.
- Älä pakkaa ruokia lähekkäin, sillä se estää ilman kiertämisen.
- Varmista, että ruoka ei kosketa lokeron/lokeroiden takaosaa.
- Jos tulee sähkökatkos, älä avaa ovea/ovia.
- Älä avaa ovea/ovia usein.
- Älä pidä ovia/ovia auki liian pitkään.
- Älä säädä termostaattia liian kylmään lämpötilaan.
- Kaikki varusteet, kuten vetolaatikot, hyllyt ja ovihyllyt, tulisi pitää paikallaan, sillä ne auttavat pienentämään energiankulutusta.

Ympäristönsuojelu

 Laitteen jäähdytyspiirissä tai eristysmateriaaleissa ei ole kaasuja, jotka voivat vahingoittaa otsonikerrosta. Laitetta ei saa hävittää kotitalousjätteen ja roskien mukana. Eristysvaahto sisältää syttyviä kaasuja; laite on hävitettävä laitteen määräysten mukaisesti, jotka saat paikallisilta viranomaisilta. Vältä vahingoittamasta jäähdytysyksikköä, erityisesti lämmönvaihdinta.

Laitteessa käytetyt symbolilla  merkityt materiaalit ovat kierrätettäviä.

 Tässä laitteessa tai sen pakkauksessa oleva symboli osoittaa, ettei laitetta saa hävittää kotitalousjätteenä. Se tulee viedä asianmukaiseen sähkö- ja elektroniikkalaitteiden keräyspisteeseen kierrätystä varten.

Kun varmistat, että tämä laite hävitetään asianmukaisesti, autat ehkäisemään ympäristölle ja ihmisten terveydelle koituvia mahdollisia haittavaikutuksia, joita tämän laitteen epäasianmukainen hävittäminen voisi aiheuttaa. Lisätietoa tämän laitteen kierrätyksestä voi saada tarvittaessa paikallisilta viranomaisilta, kotitalouksien jätehuollosta tai liikkeestä, josta laite on ostettu.

Pakkausmateriaalit

Symbolilla varustetut materiaalit ovat kierrätettäviä. Hävitä pakkaus sopiviin keräysastioihin, jotta ne voidaan kierrättää.

Laitteen hävittäminen

1. Irrota verkkopistoke pistorasiasta.
2. Katkaise virtajohto ja hävitä se.



VAROITUS! Kiinnitä huomiota laitteen käytön, huollon ja hävittämisen aikana vasemmalla puolella olevaan symboliin, joka sijaitsee laitteen takaosassa (takapaneeli tai kompressorin) ja joka on väriltään keltainen tai oranssi.

Symboli varoittaa tulopalariskistä. Kylmäaineputkissa ja kompressorissa on syttyviä materiaaleja. Pysy kaukana palolähteistä käytön, huollon ja hävittämisen aikana.

Yleiskuvaus

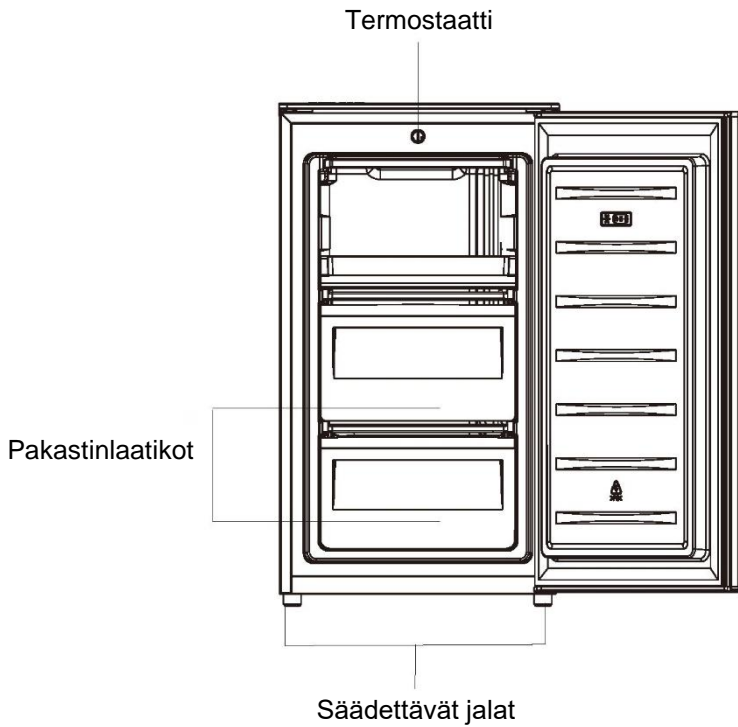

Huomaa: Yllä oleva kuva on tarkoitettu vain viitteelliseksi.

Käänteinen ovi

Tarvittava työkalu: Ristipääruuvimeisseli, lattaruuvimeisseli, kuusioavain.

- Varmista, että yksikkö on irrotettu pistorasiasta ja tyhjä.
- Oven poistamiseksi yksikköä on kallistettava taaksepäin. Laske yksikkö tukevalle alustalle, jotta se ei luista oven irrottamisen aikana.
- Kaikki irrotetut osat on säilytettävä oven uudelleenasennusta varten.
- Älä aseta yksikköä vaakatasoon, sillä se voi vahingoittaa jäähdytysjärjestelmää.
- On suositeltavaa, että 2 ihmistä käsittelee laitetta asennuksen aikana.
- Tätä kylmälaitetta ei ole tarkoitettu käytettäväksi sisäänrakennetun mallin tavoin.

1. Irrota yläkannen takana olevat kaksi ruuvia.

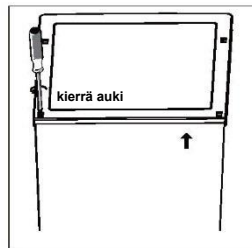

2. Irrota yläsuojus ja aseta se sivuun.

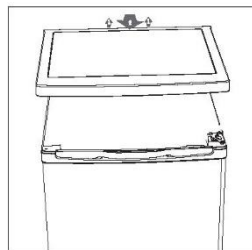

3. Kierrä yläsarana auki ja irrota sitten ovi ja aseta se pehmeälle alustalle naarmujen välttämiseksi.

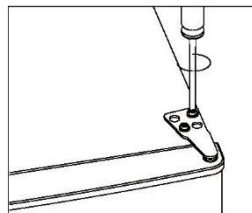

4. Irrota alasarana. Irrota sen jälkeen säädettävät jalat molemmilta puolilta.

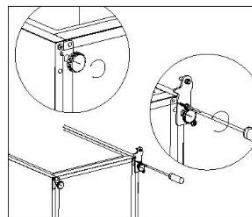

Käänteinen ovi

5. Kierrä irti ja poista pohjan saranatappi, käännä kannake ympäri ja pistä takaisin paikalleen.

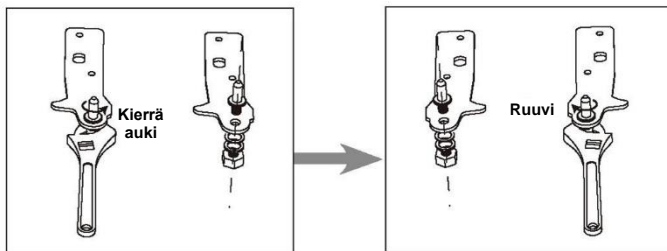

6. Asenna alaosan saranatappin kannake takaisin paikalleen. Asenna molemmat säädettävät jalat takaisin paikalleen.

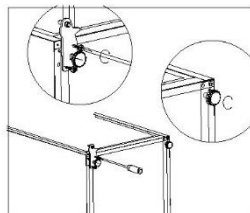

7. Irrota jääkaapin ja pakastimen ovitiivisteet, käännä ja asenna ne.

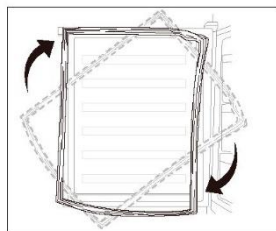

8. Aseta ovi takaisin paikalleen. Varmista, että ovi on kohdistettu vaaka- ja pystysuunnassa, jotta tiivisteet ovat kiinni kaikilta puolilta ennen yläsaranan kiristämistä.

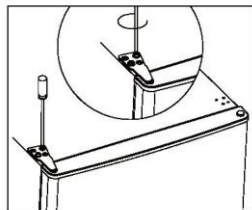

9. Aseta yläsuojus ja kiinnitä se 2 ruuvilla takaa.

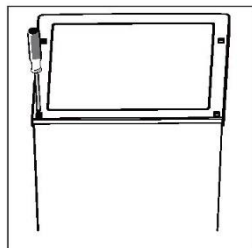

Asennus

Asenna ovenkahva

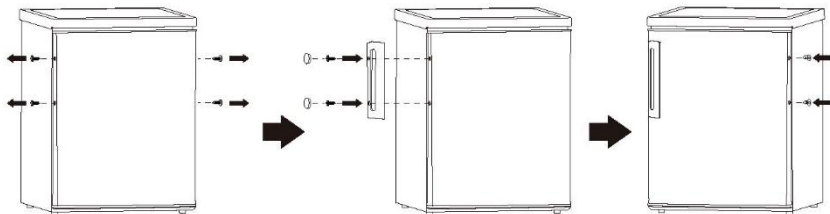

Tilantarve

- Jätä riittävästi tilaa oven avaamiselle.

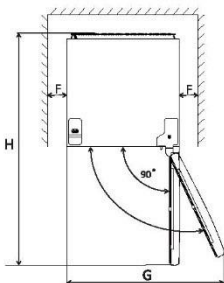
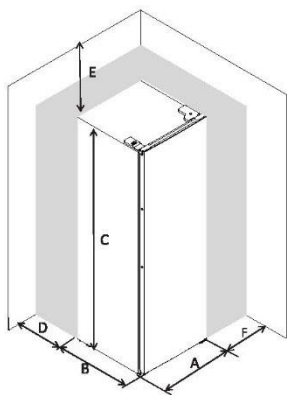

A	480
B	450
C	850
D	min=0
F	min=50
F	min=50
G	960
H	930

Yksikön tasaaminen

Tasaa laite säätämällä kahta säätöjalkaa laitteen etupuolella.

Jos laite ei ole vaakasuorassa, ovet ja magneettitiivisteet eivät kohdistu toisiinsa oikein.

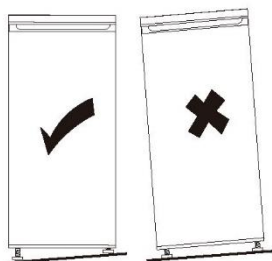
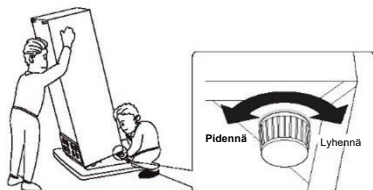

Asennus

Sijoittaminen

Asenna laite tilaan, jossa laitetta ympäröivän ilman lämpötila vastaa laitteen arvokilvessä mainittua ilmastoluokkaa:

Kylmälaitteille, joiden ilmastoluokka on:

- Laajennettu lauhkea: kylmälaite toimii suunnitellusti, kun ympäristön lämpötila on 10–32 °C (SN).
- Lauhkea: kylmälaite toimii suunnitellusti, kun ympäristön lämpötila on 16–32 °C (N).
- Subtrooppinen: kylmälaite toimii suunnitellusti, kun ympäristön lämpötila on 16–38 °C (ST).
- Trooppinen: kylmälaite toimii suunnitellusti, kun ympäristön lämpötila on 16–43 °C (T).

Asennuspaikka

Laite on asennettava kauaksi lämmönlähteistä, kuten lämpöpattereista, vedenlämmittimistä, suorasta auringonvalosta jne. Varmista, että ilma pääsee kiertämään vapaasti kaapin takaosan ympäri. Parhaan suorituskyvyn varmistamiseksi, jos laite sijaitsee yläkaappien alapuolella, laitteen yläosan ja yläkaapin välisen etäisyyden on oltava vähintään 50 mm. Ihannetapauksessa laitetta ei kuitenkaan tulisi sijoittaa siten, että sen yläpuolella on kaappeja. Tarkka vaaitus varmistetaan yhdellä tai useammalla kaapin pohjassa olevalla säädettävällä jalalla.



Varoitus! Laite on voitava irrottaa verkkovirrasta, joten pistokkeen on oltava sellaisessa paikassa, johon siihen päästään helposti käsiksi asennuksen jälkeen.

Tätä kylmälaitetta ei ole tarkoitettu käytettäväksi sisäänrakennetun mallin tavoin.

Sähköliitäntä

Varmista ennen kytkemistä, että arvokilvessä näkyvä jännite ja taajuus vastaavat käyttöjännitettä. Laite on maadoitettava. Virtajohdon pistokkeessa on kosketin tätä tarkoitusta varten. Jos käyttöjännitepistorasiaa ei ole maadoitettu, kytke laite erilliseen maadoitukseen voimassa olevien määräysten mukaisesti. Kysy neuvoa pätevältä sähköasentajalta.

Valmistaja ei ota mitään vastuuta, jos edellä mainittuja varoimenpiteitä ei noudateta.

Laite täyttää E.E.C:n vaatimukset. Direktiivit.

Päivittäinen käyttö

Ensimmäinen käyttökerta

Sisäpinnan puhdistus

Ennen kuin käytät laitetta ensimmäistä kertaa, pese sisäosat ja kaikki sisäiset lisävarusteet haalealla vedellä ja neutraalilla saippualla, jotta voidaan poistaa uuden tuotteen tyyppillinen haju ja kuivata huolellisesti.

Tärkeää! Älä käytä pesuaineita tai hankaavia jauheita, sillä ne voivat vahingoittaa pintojen loppukäsittelyä.

Lämpötila-asetus

- Kytke virta päälle. Sisälämpötilaa säädetään termostaattilla. Asetuksia on 3: **MIN**, **NORMAL** ja **MAX**. **MIN** on lämpimin asetus ja **MAX** on kylmin asetus.
- Laite ei välttämättä toimi oikeassa lämpötilassa, jos se on erityisen kuumassa paikassa tai jos aavat oven usein.

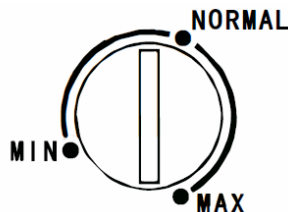

Päivittäinen käyttö

Sijoita elintarvikkeet alla olevan taulukon mukaan

Jääkaappiosastot	Elintarvikkeen tyyppi
Pakastimen laatikot/hylly	<ul style="list-style-type: none">• Pitkään säilytettävät elintarvikkeet.• Alalaatikko/hylly: raaka liha, siipikarja, kala.• Keskilaatikko/hylly: pakastevihannekset, ranskalaiset perunat.• Ylin laatikko/hylly: jäätelö, pakastetut hedelmät, pakastetut leivonnaiset.

Tuoreen ruoan pakastaminen

- Pakastinosasto soveltuu tuoreen ruoan pakastamiseen ja pakastetun ruoan pitkäaikais säilytykseen.
- Aseta tuore ruoka alempaan osastoon pakastumaan.
- Arvokilvestä käy ilmi, miten paljon ruokaa voidaan enintään pakastaa 24 tunnin aikana.
- Pakastusprosessi kestää 24 tuntia. Älä lisää pakastimeen tänä aikana muuta pakastettavaa ruokaa.

Sulattaminen

Syvjäädyytetty tai pakastettu elintarvike voidaan sulattaa ennen käyttöä jääkaapissa tai huoneenlämmössä sen mukaan, kuinka paljon aikaa on käytettävissä.

Pieniä paloja voidaan jopa kypsentää pakastettuina suoraan pakastimesta. Tällöin kypsentyminen kestää kauemmin.

Jääkuutiomuotti

Laitteessa voi olla yksi tai useampi hylly jääpalan valmistukseen.

Hyödyllisiä vinkkejä

Jäähdytysvinkit

Jotta voit hyödyntää pakkasprosessia mahdollisimman tehokkaasti, tässä on muutamia tärkeitä vinkkejä.

- Arvokilvestä käy ilmi, miten paljon ruokaa voidaan enintään pakastaa 24 tunnin aikana.
- Pakastusprosessi kestää 24 tuntia. Tämän jakson aikana ei tule lisätä pakastettavaa ruokaa.
- Pakasta ainoastaan laadukkaita, tuoreita ja perusteellisesti puhdistettuja elintarvikkeita.
- Valmista ruokaa pienissä annoksissa, jotta se voidaan pakastaa nopeasti ja täydellisesti ja sen jälkeen sulattaa vain tarvittava määrä.
- Kääri elintarvike alumiinifolioon tai polyeteeniin ja varmista, että pakkaukset ovat ilmatiiviitä.
- Älä anna tuoreen ja pakastamattoman ruoan koskettaa jo pakastettua ruokaa, jotta jälkimmäisen lämpötila ei kohoaisi.
- Vähärasvainen ruoka säilyy rasvaista ruokaa pidempään, suola lyhentää ruoan säilyvyyttä.
- Mehujäätelöt saattavat aiheuttaa paleltumisvammoja ihoon, jos ne nautitaan välittömästi sen jälkeen, kun ne on otettu ulos pakastinosastosta.
- On suositeltavaa merkitä pakastuspäivämäärä pakkauksiin, jotta voit poistaa ne pakastinosastosta; ota huomioon, että pakastetut tuotteet voivat aiheuttaa paleltumisvammoja ihoon.
- On suositeltavaa merkitä pakastuspäivämäärä pakkauksiin, jotta voit pitää kirjaa säilytysajoista.

Päivittäinen käyttö

Pakasteiden säilytys

Anna laitteen käydä vähintään 2 tuntia kylmemmillä asetuksilla ensimmäisen käynnistyksen jälkeen tai jos laitetta ei ole käytetty vähään aikaan, ennen kuin asetat ruokia sisään laitteeseen.

Tärkeää! Jos sulatus on tapahtunut vahingossa, esimerkiksi virta on ollut pois päältä pidempään kuin kohdassa "nousuaika" ilmoitettu arvo, sulatettu ruoka on syötävä nopeasti tai kypsennettävä välittömästi ja sitten pakastettava uudelleen (kypsennyksen jälkeen).

Lämpötila-asetussuositus

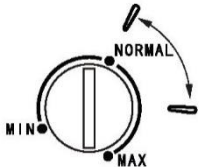
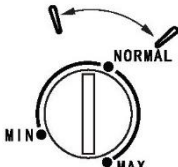
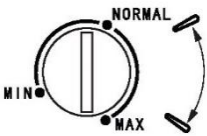
Lämpötila-asetussuositus		
Ympäristön lämpötila	Pakastinosasto	Jääkaappiosasto
Kesä		/
Normaali		/
Talvi		/

- Yllä olevat tiedot antavat suosituksia lämpötila-asetuksesta.

Vaikutus elintarvikkeiden säilytykseen

- Suositellussa asetuksessa pakastimen paras säilytysaika on enintään 1 kuukausi.
- Paras säilytysaika voi lyhentyä muilla lämpötila-asetuksilla.

Päivittäinen käyttö

Vinkkejä pakasteiden säilytykseen

Jotta saat parhaan mahdollisen suorituskyvyn tällä laitteella:

- varmista, että vähittäismyyjiä säilyttää kaupallisesti pakastetut elintarvikkeet asianmukaisesti
- varmista, että pakasteet siirtyvät elintarvikemyymälästä pakastimeen mahdollisimman nopeasti
- älä avaa ovea usein tai jätä sitä auki pidempään, kuin on välttämätöntä
- sulatuksen jälkeen ruuan laatu huononee nopeasti eikä sitä voi pakastaa uudelleen
- älä ylitä elintarvikkeiden valmistajan ilmoittamaa säilytysaikaa.

Puhdistus

Hygieenisistä syistä laitteen sisäosat on puhdistettava säännöllisesti.



Huomio! Laite ei saa olla kytkettynä sähköverkkoon puhdistuksen aikana. Sähköiskun vaara! Ennen puhdistusta kytke laite pois päältä ja irrota pistoke sähköverkosta tai sammuta katkaisija tai sulake. Älä koskaan puhdista laitetta höyrypesurilla. Kosteus voi kerääntyä sähköosiin, sähköiskun vaara! Kuumat höyryt voivat vaurioittaa muoviosia. Laitteen on oltava kuiva, ennen kuin se otetaan takaisin käyttöön.

Tärkeää! Eteeriset öljyt ja orgaaniset liuottimet voivat vahingoittaa muoviosia, esim. sitruunamehu tai mehu appelsiininkuorista, voi happo, etikkahappoa sisältävä puhdistusaine.

- Älä anna tällaisten aineiden joutua kosketuksiin laitteen osien kanssa.
- Älä käytä hankaavia puhdistusaineita
- Poista ruoka pakastimesta. Säilytä niitä viileässä ja hyvin peitettynä.
- Sammuta laite ja irrota pistoke sähköverkosta tai kytke sulakkeen katkaisija pois päältä tai sammuta se.
- Puhdista laite ja sisäosat liinalla ja haalealla vedellä. Pyyhi puhdistuksen jälkeen makealla vedellä ja hiero kuivaksi.
- Pölyn kerääntyminen lauhduttimeen lisää energiankulutusta. Puhdista tämän vuoksi laitteen takaosassa oleva lauhdutin huolellisesti kerran vuodessa pehmeällä harjalla tai imurilla.¹⁾
- Kun kaikki on kuivaa, ota laite takaisin käyttöön.

Pakastimen sulattaminen

Pakastinosasto peittyi vähitellen huurteeseen. Huurre on poistettava. Älä koskaan käytä teräviä metallityökaluja huurteen poistamiseen höyrystimestä, sillä se voi vaurioitua.

Jos sisävuoraukseen muodostuu paksua jäätä, tulee suorittaa täydellinen sulatus seuraavalla tavalla:

- Irrota pistoke pistorasiasta.
- Poista kaikki varastoitu ruoka, kääri se useisiin sanomalehtikerroksiin ja laita se kylmään paikkaan.
- Pidä ovi auki ja aseta allas laitteen alle sulatusveden keräämiseksi.
- Kun sulattaminen on valmis, kuivaa sisäpuoli huolellisesti.
- Käytä laitetta uudelleen asettamalla pistoke pistorasiaan.

¹⁾ Jos lauhdutin on laitteen takaosassa.

Päivittäinen käyttö

Vianetsintä

 **Huomio!** Irrota virransyöttö ennen vianmääritystä. Vain pätevät sähköasentajat saavat tehdä sellaista vianmääritystä, jota ei mainita tässä käsikirjassa.

Tärkeää! Normaalkäyttö aiheuttaa jonkin verran ääntä (kompressori, kylmäainekierto).

Ongelma	Mahdollinen syy	Ratkaisu
Laite ei toimi	Verkkopistoketta ei ole kytketty tai se on löysällä.	Aseta verkkopistoke paikalleen.
	Sulake on palanut tai se on viallinen	Tarkista sulake ja vaihda tarvittaessa.
	Pistorasia on viallinen	Sähkövirtaan liittyvät viat tulee jättää sähköasentajan korjattaviksi.
Laite jäätyy liikaa	Lämpötila on asetettu liian kylmäksi tai laite käy MAX -asetuksella.	Käännä lämpötilansäädin väliaikaisesti lämpimämpään asetukseen.
Ruoka ei ole riittävän jäähtynyt.	Lämpötilaa ei ole säädetty oikein.	Katso alkulämpötilan asetus -osiosta.
	Ovi on ollut auki pidemmän ajan.	Avaa ovea vain niin kauan kuin se on tarpeen.
	Laitteeseen on asetettu runsaasti lämmintä ruokaa viimeisten 24 tunnin aikana.	Käännä lämpötilansäätö väliaikaisesti kylmempään asetukseen.
	Laite on lähellä lämmönlähdettä.	Katso asennuspaikka-osiosta.
Ovitiivisteeseen kertyy runsaasti huurretta.	Ovitiiviste ei ole ilmatiivis.	Lämmitä oven tiivisteiden vuotavat osat huolellisesti hiustenkuivaimella (viileällä asetuksella). Muotoile samalla lämmitetty oven tiiviste käsin siten, että se istuu oikein.
Epätavalliset äänet	Laite ei ole vaaitettu.	Säädä laitteen jalvoja.
	Laite koskettaa seinää tai muita esineitä.	Siirrä laitetta hieman.
	Komponentti, esim. laitteen takaosassa oleva putki, koskettaa laitteen toista osaa tai seinää.	Taivuta komponentti tarvittaessa varovasti pois tieltä.

Jos häiriö ilmaantuu uudelleen, ota yhteyttä huoltokeskukseen.

Näiden tietojen avulla saat apua nopeasti ja oikealla tavalla. Kirjoita tähän tarvittavat tiedot, katso tyyppikilpi.

Mode d'emploi

Congélateur

Contenu	
1. Informations sur la sécurité	Pages 1~9
2. Aperçu	Page 10
3. Porte inversée	Pages 11~12
4. Installation	Pages 13~14
5. Utilisation quotidienne	Pages 15~18

Dans l'intérêt de votre sécurité et pour assurer une utilisation correcte, avant d'installer et d'utiliser l'appareil, veuillez lire attentivement ce manuel d'utilisation, y compris ses conseils et avertissements. Afin d'éviter les erreurs inutiles et les accidents, il est important de s'assurer que toutes les personnes qui utilisent l'appareil connaissent bien son fonctionnement et ses caractéristiques de sécurité. Conservez ces instructions et assurez-vous de les conserver avec l'appareil si celui-ci est déplacé ou vendu, de sorte que tout utilisateur puisse consulter les consignes d'utilisation et de sécurité de l'appareil.





En ce qui concerne la sécurité de la vie et des biens, veuillez observer les précautions figurant dans le présent mode d'emploi, car le fabricant n'est pas responsable des dommages causés par une éventuelle omission.



Sécurité des enfants et des personnes vulnérables

- Cet appareil peut être utilisé par des enfants âgés de 8 ans et plus ainsi que par des personnes ayant des capacités physiques, sensorielles ou mentales réduites, ou connaissant mal l'appareil, s'ils bénéficient d'une surveillance ou reçoivent des instructions concernant l'utilisation de l'appareil de manière sûre et qu'ils comprennent les risques encourus.
- Les enfants âgés de 3 à 8 ans sont autorisés à remplir et vider cet appareil.
- Surveillez les enfants pour éviter qu'ils ne jouent avec l'appareil.
- Le nettoyage et l'entretien par l'utilisateur ne doivent pas être effectués par des enfants à moins qu'ils ne soient âgés d'au moins 8 ans et qu'ils soient surveillés.

- Conservez tous les emballages hors de la portée des enfants. Il y a un risque d'étouffement.
- Si vous jetez l'appareil, débranchez la fiche de la prise, coupez le câble de connexion (aussi près de l'appareil que vous le pouvez) et retirez la porte pour protéger les enfants des chocs électriques ou leur évite de s'enfermer à l'intérieur.
- Si cet appareil muni de portes à joints magnétiques doit remplacer un ancien appareil muni d'un verrou à ressort (loquet) sur la porte ou le couvercle, assurez-vous que le ressort est inutilisable avant de jeter l'appareil usagé. Cela évitera qu'un enfant y reste pris au piège.

Sécurité générale

-  **AVERTISSEMENT !** Gardez les ouvertures de ventilation, dans le bâti de l'appareil ou dans la structure intégrée, exemptes d'obstruction.
-  **AVERTISSEMENT !** N'utilisez pas de dispositifs mécaniques ou d'autres moyens pour accélérer le processus de dégivrage, hormis ceux recommandés par le fabricant.
-  **AVERTISSEMENT !** N'endommagez pas le circuit réfrigérant.
-  **AVERTISSEMENT !** N'utilisez pas d'autres appareils électriques (comme les sorbetières) à l'intérieur des appareils de réfrigération, à moins qu'ils ne soient approuvés à cette fin par le fabricant.

-  **AVERTISSEMENT !** Ne touchez pas l'ampoule si elle est allumée depuis longtemps car elle pourrait être très chaude.¹⁾
-  **AVERTISSEMENT !** Lors du positionnement de l'appareil, vérifiez que le cordon d'alimentation n'est pas coincé ou abîmé.
-  **AVERTISSEMENT !** Ne placez pas plusieurs prises portatives ou alimentations portatives à l'arrière de l'appareil.
- Ne rangez pas des substances explosives comme des bombes d'aérosol contenant un combustible inflammable dans cet appareil.
 - Le frigorigène isobutane (R-600a) est contenu dans le circuit réfrigérant de l'appareil ; il s'agit d'un gaz naturel avec un niveau élevé de compatibilité environnementale, mais qui est néanmoins inflammable.
 - Pendant le transport et l'installation de l'appareil, assurez-vous qu'aucun des composants du circuit réfrigérant n'a été endommagé.
 - évitez les flammes ouvertes et les sources d'inflammation
 - aérez bien la pièce dans laquelle se trouve l'appareil
 - Il est dangereux d'altérer les spécifications ou de modifier ce produit d'une manière ou d'une autre. Tout dommage au niveau du cordon peut provoquer un court-circuit, un incendie et/ou un choc électrique.

¹⁾ S'il y a de la lumière dans le compartiment.

- Cet appareil est conçu pour être utilisé dans une habitation et pour des applications similaires telles que
 - coins-cuisine du personnel dans des magasins, bureaux et autres environnements de travail ;
 - habitations rurales et par des clients dans des hôtels, motels et autres environnements de type résidentiel ;
 - environnements de type chambres d'hôtes ou B&B ;
 - restauration et applications similaires non dédiées à la vente au détail.

 **AVERTISSEMENT !** Tout composant électrique (prise, câble d'alimentation, compresseur, etc.) doit être remplacé par un technicien qualifié ou certifié.

 **AVERTISSEMENT !** L'ampoule fournie avec cet appareil est une « ampoule à usage spécial » utilisable uniquement avec l'appareil fourni. Cette « ampoule à usage spécial » n'est pas utilisable pour l'éclairage domestique. ¹⁾

- Le cordon d'alimentation ne doit pas être allongé.
- Assurez-vous que la fiche d'alimentation n'est pas écrasée ou endommagée par l'arrière de l'appareil. Une fiche d'alimentation écrasée ou endommagée peut surchauffer et provoquer un incendie.
- Assurez-vous de pouvoir accéder à la prise secteur de l'appareil.
- Ne tirez pas sur le câble d'alimentation.
- Si la prise de courant ne tient pas bien, ne branchez pas la fiche d'alimentation. Il y a un risque de choc électrique ou d'incendie.
- Vous ne devez pas faire fonctionner l'appareil sans la lampe.

¹⁾ S'il y a de la lumière dans le compartiment.

- Cet appareil est lourd. Vous devez faire attention lorsque vous le déplacez.
- Ne sortez ni touchez pas les articles du congélateur avec les mains mouillées/humides sous peine de provoquer des abrasions cutanées ou des brûlures/gelures.
- Évitez l'exposition prolongée de l'appareil à la lumière directe du soleil.

Utilisation quotidienne

- Ne posez rien de chaud sur les pièces en plastique de l'appareil.
- Ne placez pas de produits alimentaires directement contre la paroi arrière.
- Les aliments ne doivent pas être recongelés une fois décongelés.¹⁾
- Entreposez les aliments surgelés préemballés conformément aux instructions du fabricant des aliments congelés.¹⁾
- Les recommandations relatives à l'entreposage des appareils doivent être strictement respectées. Reportez-vous aux instructions correspondantes.
- Ne placez pas de boissons gazeuses dans le compartiment du congélateur, car cela crée une pression sur le récipient et pourrait le faire exploser, ce qui peut endommager l'appareil.¹⁾
- Les sucettes glacées peuvent provoquer des « brûlures de congélation » si elles sont consommées tout droit sorties de l'appareil.¹⁾
- Pour éviter la contamination des aliments, veuillez respecter les instructions suivantes
- L'ouverture prolongée de la porte peut entraîner une augmentation significative de la température dans les compartiments de l'appareil.

¹⁾ S'il y a de la lumière dans le compartiment.

- Nettoyez régulièrement les surfaces pouvant se retrouver au contact des aliments et les systèmes d'écoulement accessibles.
- Nettoyez les réservoirs d'eau s'ils n'ont pas été utilisés pendant 48 h ; rincez le système d'eau raccordé à l'arrivée d'eau si l'eau n'a pas été tirée pendant 5 jours.
- Conservez au réfrigérateur la viande et le poisson crus dans des récipients adaptés, afin qu'ils ne se retrouvent pas au contact d'autres aliments et qu'ils ne s'égouttent pas dessus.
- Les compartiments pour produits surgelés à deux étoiles (s'ils sont présents dans l'appareil) sont adaptés pour conserver les aliments pré-surgelés, conserver ou préparer des glaces et fabriquer des glaçons.
- Les compartiments à une, deux et trois étoiles (s'ils sont présents dans l'appareil) ne sont pas adaptés pour surgeler les aliments frais.
- Si l'appareil reste vide pendant de longues périodes, éteignez-le, dégivrez-le, nettoyez-le, séchez-le et laissez la porte ouverte pour prévenir la formation de moisissure à l'intérieur de l'appareil.

Entretien et nettoyage

- Avant l'entretien, éteignez l'appareil et débranchez la fiche secteur de la prise secteur.
- Ne nettoyez pas l'appareil à l'aide d'objets métalliques.
- N'utilisez pas d'objets tranchants pour éliminer le givre de l'appareil. Utilisez un grattoir en plastique.¹⁾
- Vérifiez régulièrement l'évacuation de vidange du réfrigérateur à la recherche d'eau décongelée. Si nécessaire, nettoyez l'évacuation.

¹⁾ S'il y a un compartiment congélateur.

Si l'évacuation est obstruée, l'eau s'accumule dans le fond de l'appareil.²⁾

Installation

Important ! Pour le raccordement électrique, suivez attentivement les instructions données dans les paragraphes spécifiques.

- Déballez l'appareil et vérifiez l'absence de dommages. Ne branchez pas l'appareil s'il est endommagé. Signalez immédiatement les dommages éventuels à votre point de vente. Dans ce cas, conservez l'emballage.
- Il est conseillé d'attendre au moins quatre heures avant de brancher l'appareil pour permettre à l'huile de refluer dans le compresseur.
- Une circulation d'air adéquate doit être assurée autour de l'appareil, afin d'éviter toute surchauffe. Pour garantir une circulation d'air suffisante, suivez les instructions relatives à l'installation.
- Dans la mesure du possible, les entretoises du produit doivent être placées contre un mur pour ne pas toucher ou bloquer des pièces chaudes (compresseur, condenseur) afin d'éviter toute brûlure.
- L'appareil ne doit pas être situé à proximité de radiateurs ou de cuisinières.
- Assurez-vous que la fiche secteur est accessible après l'installation de l'appareil.

Maintenance

- Tout travail électrique requis pour effectuer la maintenance de cet appareil doit être réalisé exclusivement par un électricien qualifié ou une personne compétente.

²⁾ S'il y a un compartiment de stockage de denrées alimentaires fraîches.

- Ce produit doit être entretenu par un centre de service agréé, et seules les pièces détachées d'origine doivent être utilisées.

Économies d'énergie

- Ne mettez pas de nourriture chaude dans l'appareil ;
- Ne collez pas les aliments entre eux car cela empêche la circulation de l'air ;
- Assurez-vous que les aliments ne touchent pas l'arrière du ou des compartiment(s) ;
- Si l'électricité est coupée, n'ouvrez pas la ou les porte(s) ;
- N'ouvrez pas fréquemment la ou les porte(s) ;
- Ne laissez pas la ou les porte(s) ouverte(s) trop longtemps ;
- Ne réglez pas le thermostat sur des températures trop froides ;
- Tous les accessoires, tels que les tiroirs, les balconnets et les clayettes, doivent être conservés afin de réduire la consommation d'énergie.

Protection de l'environnement

 Cet appareil ne contient pas de gaz qui pourraient endommager la couche d'ozone, soit dans son circuit réfrigérant ou ses matériaux d'isolation. L'appareil ne doit pas être jeté avec les déchets urbains. La mousse d'isolation contient des gaz inflammables : l'appareil doit être éliminé conformément à la réglementation définie par les autorités locales. Évitez d'endommager l'unité de refroidissement, en particulier l'échangeur de chaleur.

Les matériaux utilisés sur cet appareil marqués par le symbole  sont recyclables.



Le symbole figurant sur le produit ou sur son emballage indique qu'il ne doit pas être traité comme des ordures ménagères. Au lieu de cela, vous devez l'apporter à un centre de tri approprié pour le recyclage des produits électriques et électroniques.

En éliminant correctement cet appareil, vous évitez toutes les conséquences négatives pour l'environnement et la santé humaine, susceptibles de se présenter si cet appareil n'est pas éliminé correctement. Pour plus d'informations sur le recyclage de ce produit, veuillez contacter vos autorités locales, votre service de collecte des ordures ménagères ou le magasin où vous avez acheté le produit.

Matériaux d'emballage

Les matériaux portant ce symbole sont recyclables. Jetez l'emballage dans un conteneur de collecte approprié pour le recycler.

Mise au rebut de l'appareil

1. Débranchez la fiche secteur de la prise secteur.
2. Coupez le câble d'alimentation et jetez-le.



AVERTISSEMENT ! Lors de l'utilisation, de l'entretien et de la mise au rebut de l'appareil, veuillez faire attention au symbole qui se trouve du côté gauche à l'arrière de l'appareil (panneau arrière ou compresseur) et de couleur jaune ou orange.

Il s'agit du symbole du risque d'incendie. Les tuyaux de frigorigène et le compresseur contiennent des matériaux inflammables.

Veillez vous éloigner de toute source du feu lors de l'utilisation, de l'entretien et de la mise au rebut.



Aperçu

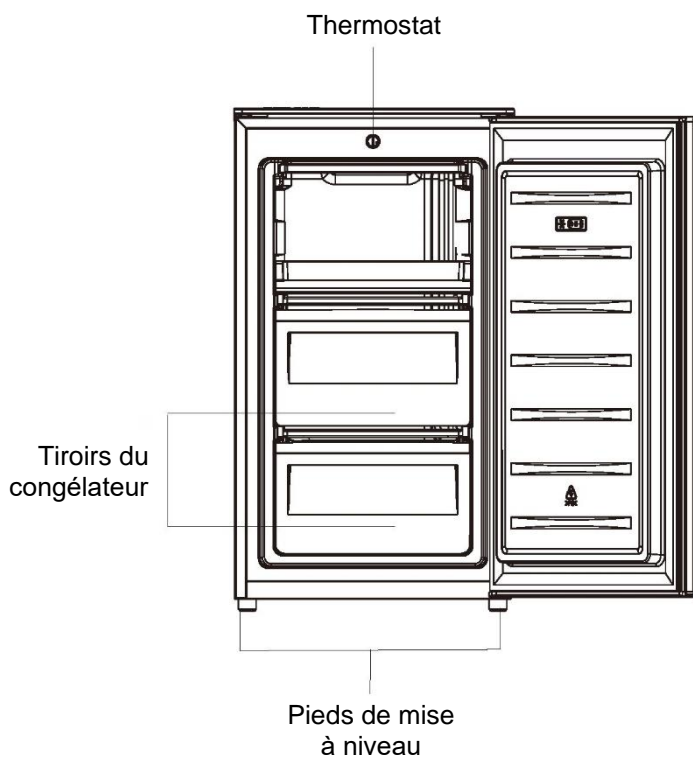

Remarque : l'image ci-dessus est à titre de référence seulement.

Porte inversée

Outil requis : Tournevis Philips, tournevis plat, clé à six pans.

- Vérifiez que l'appareil est débranché et vide.
- Pour enlever la porte, il faut basculer l'appareil vers l'arrière. Vous devez appuyer l'appareil contre quelque chose de solide pour éviter qu'il ne glisse pendant le processus d'inversion de la porte.
- Toutes les pièces retirées doivent être mises de côté pour remonter la porte.
- Ne couchez pas l'appareil à plat afin de ne pas endommager le système réfrigérant.
- Nous recommandons de faire manipuler l'appareil par 2 personnes pendant le montage.
- Cet appareil de réfrigération n'est pas destiné à être utilisé comme un appareil encastré.

1. Dévissez deux vis sur le côté arrière du capot supérieur.

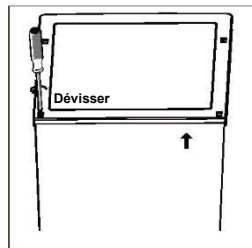

2. Retirez le couvercle supérieur et mettez-le de côté.

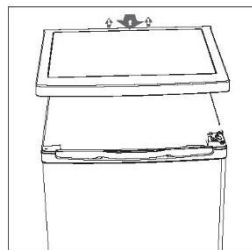

3. Dévissez la charnière supérieure, puis retirez la porte et placez-la sur une surface souple pour éviter les rayures.

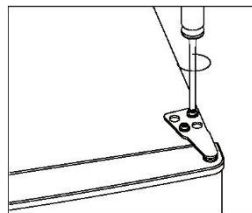

4. Dévissez la charnière inférieure. Puis ôtez les pieds réglables des deux côtés.

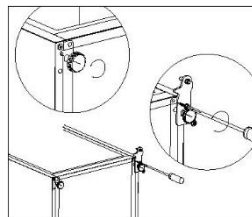

Porte inversée

5. Dévissez et retirez la goupille de la charnière inférieure, retournez l'axe et remettez-le.

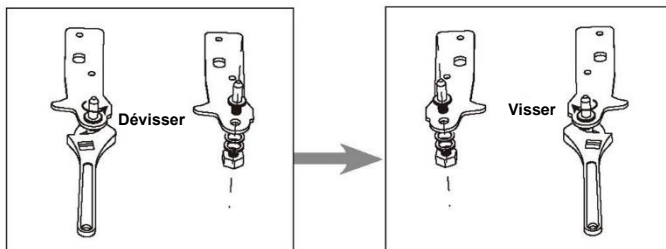

6. Remontez la goupille de la charnière inférieure du raccord de l'axe. Remettez les deux pieds réglables.

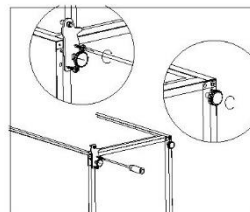

7. Détachez les joints des portes du réfrigérateur et du congélateur, puis fixez-les après avoir effectué une rotation.

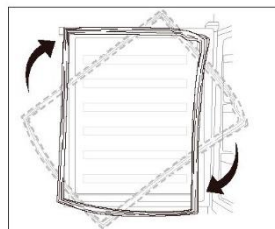

8. Remettez la porte en place. Vérifiez si la porte du réfrigérateur est alignée horizontalement et verticalement, de façon à ce que les joints soient fermés sur tous les côtés avant de serrer définitivement la charnière supérieure.

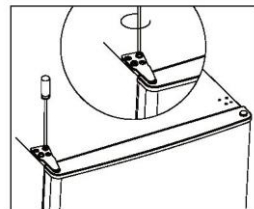

9. Posez le capot supérieur et fixez-le avec 2 vis à l'arrière.

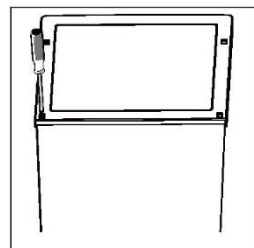

Installation

Installez la poignée de porte

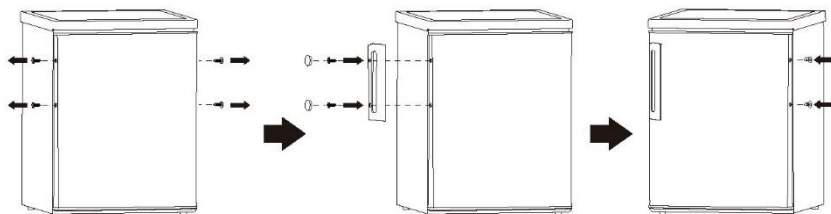

Espace requis

- Gardez suffisamment d'espace pour ouvrir la porte.

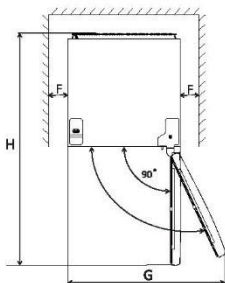
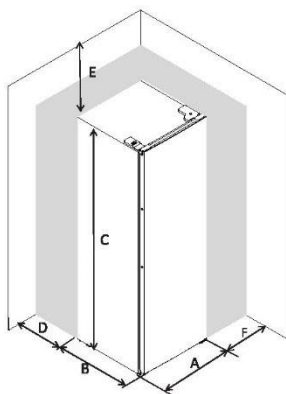

A	480
B	450
C	850
D	min=0
F	min=50
F	min=50
G	960
H	930

Mise à niveau de l'appareil

Pour cela, réglez les deux pieds de mise à niveau à l'avant de l'appareil.

Si l'appareil n'est pas à niveau, les alignements des portes et du joint magnétique ne seront pas correctement couverts.

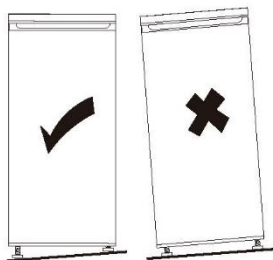
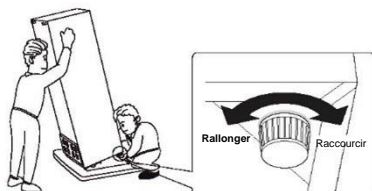

Installation

Positionnement

Installez cet appareil à un endroit où la température ambiante correspond à la classe climatique indiquée sur la plaque signalétique de l'appareil !

Pour les appareils de réfrigération ayant une classe climatique :

- tempéré étendu : « cet appareil de réfrigération est destiné à être utilisé à des températures ambiantes allant de 10 °C à 32 °C (SN) » ;

- tempéré : « cet appareil de réfrigération est destiné à être utilisé à des températures ambiantes allant de 16 °C à 32 °C (N) » ;

- subtropical : « cet appareil de réfrigération est destiné à être utilisé à des températures ambiantes allant de 16 °C à 38 °C (ST) » ;

- tropical : « cet appareil de réfrigération est destiné à être utilisé à des températures ambiantes allant de 16 °C à 43 °C (T) » ;

Emplacement

L'appareil doit être installé à l'écart des sources de chaleur comme les radiateurs, les chaudières, la lumière directe du soleil, etc. Veillez à ce que l'air puisse circuler librement à l'arrière de l'armoire. Pour garantir les meilleures performances, si l'appareil est placé sous un élément mural en surplomb, la distance minimale entre le haut du meuble et l'unité murale doit être d'au moins 50 mm. Dans l'idéal, cependant, l'appareil ne doit pas être placé sous des éléments muraux en surplomb. Le nivellement précis est assuré par un ou plusieurs pieds réglables à la base de l'armoire.



Avertissement ! Il doit être possible de débrancher l'appareil de l'alimentation secteur ; la fiche doit donc être aisément accessible après l'installation.

Cet appareil de réfrigération n'est pas destiné à être utilisé comme un appareil encastré ;

Branchement électrique

Avant de brancher, assurez-vous que la tension et la fréquence indiquées sur la plaque signalétique correspondent à votre alimentation domestique. L'appareil doit être mis à la terre. La fiche du câble d'alimentation est fournie avec un contact à cet effet. Si la prise d'alimentation électrique n'est pas mise à la terre, connectez l'appareil à une autre terre conforme à la réglementation en vigueur, en consultant un électricien qualifié.

Le fabricant décline toute responsabilité si les précautions de sécurité ci-dessus ne sont pas respectées.

Cet appareil est conforme aux directives de la CEE.

Utilisation quotidienne

Première utilisation

Nettoyage de l'intérieur

Avant d'utiliser l'appareil pour la première fois, lavez l'intérieur et tous les accessoires internes avec de l'eau tiède et du savon neutre afin d'éliminer l'odeur typique de produit neuf, puis séchez-les soigneusement.

Important ! N'utilisez pas de détergents ou de poudres abrasives, car cela endommagerait la finition.

Réglage de la température

- Branchez votre appareil. La température interne est contrôlée par un thermostat. Il existe 3 réglages : **MIN**, **NORMAL** et **MAX**. **MIN** est le réglage le plus chaud et **MAX** est le réglage le plus froid.
- L'appareil peut ne pas fonctionner à la bonne température s'il est particulièrement chaud ou si vous ouvrez souvent la porte.

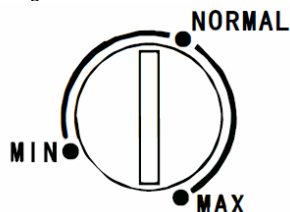

Utilisation quotidienne

Placez les différents aliments dans différents compartiments selon le tableau ci-dessous

Compartiments du réfrigérateur	Type d'aliment
Tiroir(s)/clayette du congélateur	<ul style="list-style-type: none">• Aliments pour conservation de longue durée.• Tiroir/clayette inférieur(e) pour la viande crue, la volaille, le poisson.• Tiroir/clayette central(e) pour les légumes surgelés, les frites.• Tiroir/clayette supérieur(e) pour la crème glacée, les fruits surgelés, les produits cuits surgelés.

Congélation d'aliments frais

- Le compartiment congélateur convient à la congélation des aliments frais et à la conservation des aliments congelés et surgelés pendant une longue période.
- Placez les aliments frais à congeler dans le compartiment inférieur.
- La quantité maximale d'aliments pouvant être congelés en 24 heures est indiquée sur la plaque signalétique.
- Le processus de congélation dure 24 heures : pendant cette période, n'ajoutez pas d'autres aliments à congeler.

Décongélation

Avant d'être utilisés, les aliments surgelés ou congelés peuvent être décongelés dans le compartiment du réfrigérateur ou à température ambiante, en fonction du temps disponible pour cette opération. Les petits morceaux peuvent même être cuits encore congelés, à peine sortis du congélateur. Dans ce cas, la cuisson prendra plus de temps.

Glaçons

Cet appareil peut être équipé d'un ou de plusieurs bacs à glaçons.

Conseils et astuces utiles

Conseils pour la congélation

Pour vous aider à tirer le meilleur parti du processus de congélation, voici quelques conseils importants :

- La quantité maximale d'aliments pouvant être congelés en 24 heures est indiquée sur la plaque signalétique ;
- le processus de congélation dure 24 heures. Aucun autre aliment à congeler ne doit être ajouté pendant cette période ;
- ne congelez que des aliments de qualité supérieure, frais et soigneusement nettoyés ;
- préparez les aliments en petites portions pour les congeler rapidement et complètement et permettre par la suite de décongeler uniquement la quantité requise ;
- enveloppez les aliments dans du papier d'aluminium ou du polyéthylène et assurez-vous que les emballages sont hermétiques ;
- ne laissez pas les aliments frais et non congelés toucher des aliments déjà congelés, pour éviter une augmentation de la température de ces derniers ;
- les aliments maigres se gardent mieux et plus longtemps que les aliments gras ; le sel réduit la durée de conservation des aliments ;

Utilisation quotidienne

- si elles sont consommées juste après avoir été sorties du compartiment congélateur, les glaces à l'eau peuvent éventuellement provoquer une brûlure de la peau ;
- sortir les aliments du compartiment congélateur peut éventuellement provoquer des brûlures de congélation ;
- il est conseillé d'afficher la date de congélation sur chaque emballage pour vous permettre de vous rappeler la durée de conservation.

Conservation des aliments surgelés

Lors de la première mise en route ou après une période de non-utilisation, avant de mettre le produit dans le compartiment, laissez l'appareil fonctionner pendant au moins 2 heures aux réglages maximum.

Important ! En cas de dégivrage accidentel, par exemple si le courant a été coupé pendant plus longtemps que la valeur indiquée dans le tableau des caractéristiques techniques sous « temps de montée », les aliments décongelés doivent être consommés rapidement ou être cuits immédiatement, puis recongelés (après cuisson).

Recommandation de réglage de la température

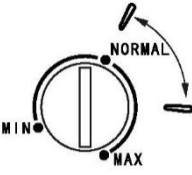
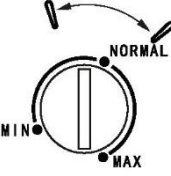
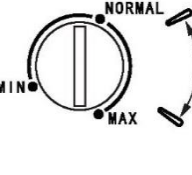
Recommandation de réglage de la température		
Température ambiante	Compartiment congélateur	Compartiment réfrigérateur
Été		/
Normal		/
Hiver		/

- Les informations ci-dessus donnent aux utilisateurs des recommandations de réglage de la température.

Impact sur le stockage des aliments

- Selon le réglage recommandé, le temps de conservation optimal du congélateur ne dépasse pas 1 mois.
- Le meilleur temps de conservation peut être réduit avec d'autres paramètres.

Utilisation quotidienne

Conseils pour la conservation des aliments congelés

Pour obtenir les meilleures performances de cet appareil, vous devez :

- veiller à ce que les denrées alimentaires surgelées commerciales soient correctement entreposées par le détaillant ;
- veiller à ce que les denrées alimentaires congelées soient transférées le plus rapidement possible du magasin au congélateur ;
- ne pas ouvrir la porte fréquemment ou de ne pas la laisser ouverte plus longtemps que nécessaire.
- Une fois décongelés, les aliments se détériorent rapidement et ne peuvent pas être recongelés.
- Ne dépassez pas la période de conservation indiquée par le producteur des aliments.

Nettoyage

Pour des raisons d'hygiène, l'intérieur de l'appareil, y compris les accessoires internes, doit être nettoyé régulièrement.



Attention ! L'appareil ne doit pas être branché sur le secteur pendant le nettoyage. Risque d'électrocution !

Avant de nettoyer l'appareil, coupez l'appareil et débranchez la fiche du secteur, coupez ou éteignez le disjoncteur ou le fusible. Ne nettoyez jamais l'appareil à l'aide d'un nettoyeur vapeur. L'humidité pourrait s'accumuler dans les composants électriques, risque d'électrocution ! Les vapeurs chaudes peuvent endommager les pièces en plastique. L'appareil doit être sec avant sa remise en service.

Important ! Les huiles et solvants organiques peuvent s'attaquer aux parties en plastique, p.ex. le jus de citron ou le jus d'orange, l'acide butyrique, un nettoyant qui contient de l'acide acétique.

- Ne laissez pas ces substances entrer en contact avec les pièces de l'appareil.
- N'utilisez pas de nettoyants abrasifs
- Sortez les aliments du congélateur. Conservez-les dans un endroit frais, bien couverts.
- Éteignez l'appareil et débranchez la fiche du secteur, coupez ou éteignez le disjoncteur du fusible.
- Nettoyez l'appareil et les accessoires situés à l'intérieur à l'aide d'un chiffon et d'eau tiède. Après le nettoyage, rincez-les à l'eau claire et essuyez-les.
- L'accumulation de poussière au niveau du condenseur augmente la consommation d'énergie. Pour cette raison, nettoyez soigneusement le condenseur à l'arrière de l'appareil une fois par an à l'aide d'une brosse douce ou d'un aspirateur.¹⁾
- Une fois que tout est sec, vous pouvez remettre l'appareil en service.

Dégivrage du congélateur

Le compartiment congélateur va progressivement se recouvrir de givre. Il doit être retiré. N'utilisez jamais d'outils métalliques tranchants pour gratter le givre de l'évaporateur car vous pourriez l'endommager.

Cependant, lorsque la glace devient très épaisse sur le revêtement intérieur, un dégivrage complet doit être effectué comme suit :

- débranchez la fiche de la prise ;
- retirez tous les aliments conservés, enveloppez-les dans plusieurs couches de papier journal et mettez-les dans un endroit frais ;
- maintenez la porte ouverte et placez une bassine sous l'appareil pour recueillir l'eau de dégivrage ;
- une fois le dégivrage terminé, séchez complètement l'intérieur ;
- replacez la fiche de la prise d'alimentation pour faire fonctionner à nouveau l'appareil.

¹⁾ Si le condenseur se trouve à l'arrière de l'appareil.

Utilisation quotidienne

Dépannage

 **Attention !** Avant de résoudre le problème, coupez l'alimentation électrique. Seul un électricien qualifié ou une personne compétente doit effectuer le dépannage qui ne figure pas dans ce manuel.

Important ! Il y a des sons lors d'une utilisation normale (compresseur, circulation du réfrigérant).

Problème	Cause possible	Solution
L'appareil ne fonctionne pas	La fiche secteur n'est pas branchée ou est mal branchée	Insérez la fiche secteur.
	Le fusible a sauté ou est défectueux	Vérifiez le fusible, remplacez-le si nécessaire.
	La prise est défectueuse	Les dysfonctionnements du secteur doivent être corrigés par un électricien.
L'appareil gèle trop	La température est réglée trop froide ou l'appareil fonctionne sur le réglage MAX .	Réglez temporairement le régulateur de température sur un réglage plus chaud.
Les aliments ne sont pas assez congelés.	La température n'est pas réglée correctement.	Veuillez consulter la section initiale « Réglage de la température ».
	La porte est restée ouverte pendant une période prolongée.	N'ouvrez la porte que lorsque cela est nécessaire.
	Une quantité importante d'aliments chauds a été placée dans l'appareil au cours des 24 dernières heures.	Réglez temporairement le réglage de la température sur un réglage plus froid.
Accumulation importante de givre sur le joint de la porte.	L'appareil se trouve à proximité d'une source de chaleur.	Veuillez consulter la section « Emplacement d'installation ».
	Le joint de la porte n'est pas étanche à l'air.	Réchauffez soigneusement les parties qui fuient du joint de porte à l'aide d'un sèche-cheveux (sur un réglage froid). Dans le même temps, repositionnez le joint de porte réchauffé à la main afin qu'il soit bien placé.
Bruits inhabituels	L'appareil n'est pas à niveau.	Réajustez les pieds.
	L'appareil touche le mur ou d'autres objets.	Déplacez légèrement l'appareil.
	Un composant, p.ex. un tuyau, à l'arrière de l'appareil est en contact avec une autre partie de l'appareil ou le mur.	Si nécessaire, pliez soigneusement le composant pour l'écarter.

Si le dysfonctionnement s'affiche à nouveau, contactez le centre d'assistance.

Ces données sont nécessaires pour vous aider rapidement et correctement. Notez les données nécessaires ici et reportez-vous à la plaque signalétique.

Korisničke upute

Zamrzivač

Sadržaj	
1. Sigurnosne informacije	Stranica 1 – 9
2. Pregled	Stranica 10
3. Obrnuta vrata	Stranica 11 – 12
4. Ugradnja	Stranica 13 – 14
5. Dnevna uporaba	Stranica 15 – 18

Radi vaše sigurnosti i radi pravilne uporabe, prije ugradnje i prve uporabe uređaja pažljivo pročitajte ovaj priručnik, uključujući njegove savjete i upozorenja. Kako biste izbjegli nepotrebne pogreške i nezgode, važno je da sve osobe koje koriste uređaj budu dobro upoznate s njegovim radom i sigurnosnim značajkama. Sačuvajte ove upute i pobrinite se da ostanu s uređajem ako ga premjestite ili prodate, tako da će svi koji ga koriste tijekom njegovog životnog vijeka biti propisno obaviješteni o uporabi i sigurnosti uređaja.





Radi zaštite života i imovine, pridržavajte se mjera opreza navedenih u uputama za uporabu jer proizvođač neće biti odgovoran za štetu nastalu propuštanjem.

Sigurnost djece i osjetljivih osoba

- Ovaj uređaj smiju upotrebljavati djeca starija od 8 godina i osobe sa smanjenim fizičkim, osjetilnim ili mentalnim sposobnostima ili nedostatkom iskustva i znanja ako su pod nadzorom ili su dobili upute u vezi sa sigurnom upotrebom uređaja te ako shvaćaju povezane opasnosti.
- Djeca u dobi od 3 do 8 godina smiju puniti ovaj uređaj i vaditi namirnice iz njega.
- Potreban je nadzor nad djecom kako bi se osiguralo da se ne igraju uređajem.
- Korisničko čišćenje i održavanje ne smiju obavljati djeca ako nisu starija od 8 godina i ako nisu pod nadzorom.
- Čuvajte svu ambalažu na sigurnoj udaljenosti od djece. Postoji opasnost od gušenja.

- Ako odbacujete uređaj, izvucite utikač iz utičnice, odrežite kabel za spajanje (što bliže uređaju) i uklonite vrata kako biste spriječili da djeca pretrpe električni udar ili da se zatvore u njega.
- Ako ovaj uređaj s magnetskim brtvama vrata treba zamijeniti stariji uređaj s opružnom bravom (zasunom) na vratima ili poklopcu, onesposobite opružnu bravu prije nego odbacivanja starog uređaja. Time ćete spriječiti da postane smrtonosna zamka za dijete.

Opća sigurnost

-  **UPOZORENJE!** Pazite da ventilacijski otvori nisu blokirani u kućištu uređaja ili u ugradbenim konstrukcijama.
-  **UPOZORENJE!** Ne upotrebljavajte mehaničke uređaje ili bilo kakve druge alate kako biste ubrzali postupak odleđivanja, osim onih koje je preporučio proizvođač.
-  **UPOZORENJE!** Ne oštećujte zatvoreni sustav rashladnog sredstva.
-  **UPOZORENJE!** Nemojte koristiti druge električne uređaje (kao što su aparati za sladoled) unutar rashladnih uređaja, osim ako ih u tu svrhu ne odobri proizvođač.
-  **UPOZORENJE!** Ne dodirujte žarulju ako je upaljena duže vrijeme jer bi mogla biti vrlo vruća.¹⁾

¹⁾ Ako postoji svjetlo u odjeljku.

 **UPOZORENJE!** Pri postavljanju uređaja, pazite da se kabel za napajanje ne zaglavi i ne ošteti.

 **UPOZORENJE!** Ne postavljajte više prijenosnih utičnica ili prijenosnih izvora napajanja na stražnju stranu uređaja.

- Ne čuvajte eksplozivne tvari poput spremnika pod tlakom sa zapaljivim punjenjem u ovom uređaju.
- Rashladno sredstvo izobutan (R-600a) koje se nalazi unutar kruga rashladnog sredstva uređaja, prirodni je plin s visokom razinom kompatibilnosti s okolišem, koji je ipak zapaljiv.
- Tijekom transporta i ugradnje uređaja, pazite da se nijedan dio rashladnog kruga ne ošteti.
 - Izbjegavajte otvoreni plamen i izvore zapaljenja
 - Dobro provjetrite prostoriju u kojoj se uređaj nalazi
- Opasno je mijenjati tehničke karakteristike ili preinačivati ovaj proizvod na bilo koji način. Bilo kakvo oštećenje kabela može uzrokovati kratki spoj, požar i/ili električni udar.
- Ovaj uređaj namijenjen je za upotrebu u kućanstvu i za slične namjene kao što su
 - prostor za osoblje unutar trgovina, ureda ili drugih radnih prostora;
 - seoske kuće ili za klijente u hotelima, motelima i drugim okruženjima stambenog tipa;
 - okruženja poput ugostiteljskih objekata koji nude noćenje i doručak;
 - opskrba hranom i pićem i za slične ne-prodajne namjene.

 **UPOZORENJE!** Bilo koju električnu komponentu (utikač, kabel napajanja, kompresor itd.) mora zamijeniti ovlaštenu servisnu ili kvalificiranu servisnu osobu.

 **UPOZORENJE!** Žarulja isporučena s ovim uređajem je "žarulja za posebnu uporabu" koja se može upotrijebiti samo s isporučenim uređajem. Ova "žarulja za posebnu uporabu" ne može se upotrijebiti za kućnu rasvjetu. ¹⁾

- Kabel napajanja ne smije se produljivati.
- Provjerite da utikač nije zgnječen ili oštećen stražnjom stranom uređaja. Zgnječeni ili oštećeni utikač može se pregrijati i izazvati požar.
- Pazite da možete doći do mrežnog utikača uređaja.
- Nemojte povlačiti za mrežni kabel.
- Ako je utičnica za napajanje labava, nemojte u nju ukopčavati utikač. Postoji opasnost od električnog udara ili požara.
- Uređaj ne smijete upotrebljavati bez lampe.
- Ovaj uređaj je težak. Prilikom njegovog pomicanja treba biti oprezan.
- Nemojte uklanjati ili dirate predmete u odjeljku zamrzivača ako su vam ruke vlažne/mokre jer to može uzrokovati ogrebotine kože ili smrzotine od leda/hladnoće.
- Izbjegavajte dugotrajno izlaganje uređaja izravnoj sunčevoj svjetlosti.

¹⁾ Ako postoji svjetlo u odjeljku.

Svakodnevna uporaba

- Nemojte stavljati vruće predmete na plastične dijelove uređaja.
- Nemojte stavljati prehrambene proizvode neposredno uz stražnji zid.
- Zamrznuta hrana ne smije se nakon odmrzavanja ponovno zamrznuti.¹⁾
- Čuvajte već zapakiranu zamrznutu hranu u skladu s uputama za proizvodnju zamrznute hrane.¹⁾
- Strog se držite preporuka za skladištenje koje daje proizvođač uređaja. Pogledajte odgovarajuće upute.
- Ne stavljajte karbonizirane ili gazirane napitke u odjeljak zamrzivača jer to stvara pritisak na spremnik, što može dovesti do eksplozije i do oštećenja uređaja.¹⁾
- Ledene lizalice mogu izazvati smrzotine ako se konzumiraju čim ih izvadite iz uređaja.¹⁾
- Kako biste izbjegli kontaminaciju hrane, pridržavajte se sljedećih uputa
- Ako se vrata dugo ostave otvorenima, to može uzrokovati znatno povećanje temperature u odjeljcima uređaja.
- Redovito čistite površine koje mogu doći u dodir s namirnicama i dostupne sustave odvodnje.
- Spremnike za vodu očistite ako se nisu koristili 48 sati; isperite sustav za vodu spojen na dovod vode ako se voda nije crpila 5 dana.
- Sirovo meso i ribu čuvajte u odgovarajućim posudama u hladnjaku tako da ne dolaze u doticaj s drugim namirnicama i ne kapaju na njih.

¹⁾ Ako postoji svjetlo u odjeljku.

- Odjeljci zamrznute hrane s dvije zvjezdice (ako se nalaze u uređaju) prikladni su za spremanje unaprijed zamrznutih namirnica, čuvanje ili pripremu sladoleda i izradu kockica leda.
- Odjeljci s jednom, dvije i tri zvjezdice (ako se nalaze u uređaju) nisu prikladni za zamrzavanje svježih namirnica.
- Ako uređaj dulje vrijeme ostaje prazan, isključite ga, odmrznite, očistite, osušite i ostavite vrata otvorena kako biste spriječili stvaranje plijesni u uređaju.

Njega i čišćenje

- Prije održavanja isključite uređaj i odvojite mrežni utikač od mrežne utičnice.
- Uređaj nemojte čistiti metalnim predmetima.
- Nemojte upotrebljavati oštre predmete za uklanjanje leda s uređaja. Koristite plastičnu strugalicu.¹⁾
- Redovito provjeravajte da u odvodu hladnjaka nema odmrznute vode. Ako je potrebno, očistite odvod. Ako je odvod zatvoren, voda će se nakupljati na dnu uređaja.²⁾

Ugradnja

Važno! Pri električnom povezivanju pažljivo slijedite upute navedene u određenim odlomcima.

- Raspakirajte uređaj i provjerite da na njemu nema oštećenja. Nemojte spajati uređaj ako je oštećen. Moguće oštećenje odmah prijavite mjestu gdje ste ga kupili. U tom slučaju zadržite ambalažu.

¹⁾ Ako postoji odjeljak zamrzivača.

²⁾ Ako postoji odjeljak za spremanje svježe hrane.

- Preporučujemo da pričekate najmanje četiri sata prije spajanja uređaja kako bi se ulje vratilo u kompresor.
- Oko uređaja potrebna je odgovarajuća cirkulacija zraka jer bez toga dolazi do pregrijavanja. Kako biste postigli dovoljnu ventilaciju, slijedite upute koje se odnose na ugradnju.
- Kad god je to moguće, odstojnici proizvoda trebaju biti naslonjeni na zid kako bi se izbjeglo dodirivanje ili hvatanje toplih dijelova (kompresor, kondenzator) kako bi se spriječilo moguće opekline.
- Uređaj se ne smije nalaziti u blizini radijatora ili štednjaka.
- Pazite da mrežni utikač bude dostupan nakon ugradnje uređaja.

Servis

- Sve električne radove potrebne za servisiranje uređaja treba obaviti kvalificirani električar ili stručna osoba.
- Ovaj proizvod mora se servisirati u ovlaštenom servisu, a smiju se koristiti samo originalni rezervni dijelovi.

Ušteda energije

- Ne stavljajte toplu hranu u uređaj;
- Nemojte slagati hranu zajedno jer to sprječava cirkulaciju zraka;
- Pazite da hrana ne dodiruje stražnju stranu odjeljka;
- Ako nestane struje, ne otvarajte vrata;

- Ne otvarajte vrata često;
- Ne ostavljajte vrata predugo otvorena;
- Ne postavljajte termostat na prekomjerno niske temperature;
- Sa pribor kao što su ladice, police i balkoni, trebaju se držati tamo radi manje potrošnje energije.

Zaštita okoliša

 Ovaj uređaj u svom rashladnom ili izolacijskom krugu ne sadrži plinove koji bi mogli oštetiti ozonski omotač. Uređaj se ne smije baciti zajedno s gradskim otpadom i smećem. Izolacijska pjena sadrži zapaljive plinove: uređaj se mora zbrinuti u skladu s propisima za uređaj o kojima ćete dobiti informacije od lokalnih vlasti. Izbjegavajte oštećivanje rashladne jedinice, posebice izmjenjivača topline.

Materijali koji se koriste na ovom uređaju označeni simbolom  mogu se reciklirati.

 Simbol na proizvodu ili njegovoj ambalaži označava da se s proizvodom ne smije postupati kao s kućnim otpadom. Umjesto toga, treba ga odnijeti na odgovarajuće sabirno mjesto za recikliranje električne i elektroničke opreme.

Pravilnim zbrinjavanjem ovog proizvoda pomoći ćete u sprječavanju mogućih negativnih posljedica za okoliš i ljudsko zdravlje, koje bi inače mogle biti uzrokovane neprimjerenim zbrinjavanjem ovog proizvoda u otpad. Radi dodatnih informacija o recikliranju ovoga proizvoda, obratite se uredu lokalnog vijeća, službi za

zbrinjavanje otpada u kućanstvu ili prodavaonici u kojoj ste kupili proizvod.

Materijali ambalaže

Materijali sa simbolom mogu se reciklirati.

Ambalažu zbrinite u odgovarajuće spremnike za prikupljanje kako biste je reciklirali.

Zbrinjavanje uređaja

1. Odvojite mrežni utikač od mrežne utičnice.
2. Odrežite mrežni kabel i bacite ga.



UPOZORENJE!

Tijekom uporabe, servisiranja i zbrinjavanja uređaja, obratite pozornost na simbol na lijevoj strani koji se nalazi na stražnjoj strani uređaja (stražnja ploča ili kompresor) i žute ili narančaste boje.

To je simbol upozorenja na opasnost od požara. U cijevima rashladnog sredstva i u kompresoru nalaze se zapaljivi materijali.

Udaljite se od izvora vatre za vrijeme upotrebe, servisiranja i zbrinjavanja.

Pregled

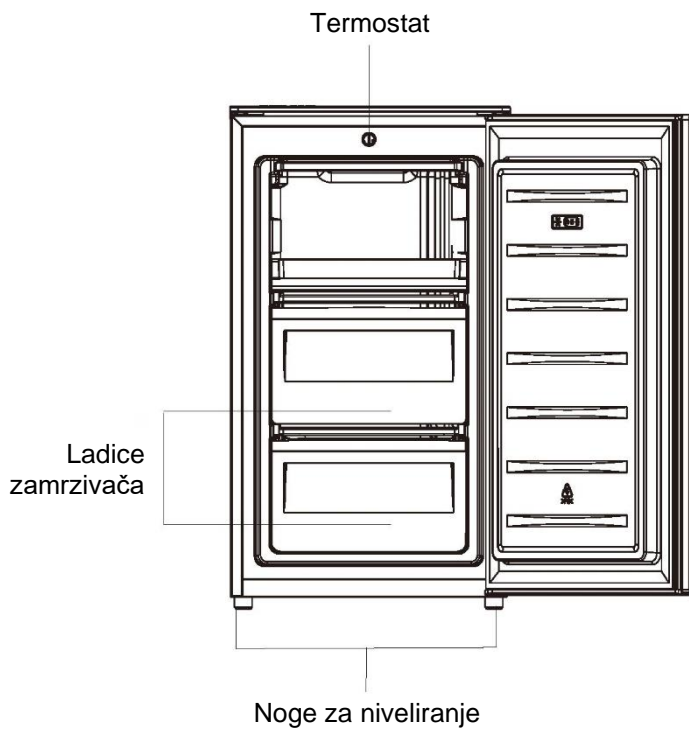

Napomena: Gornja slika služi samo za referencu.

Obrnuta vrata

Potreban alat: Odvijač s križnim završetkom, odvijač s ravnim završetkom, imbus ključ.

- Pazite da uređaj bude odspojen i prazan.
- Da biste skinuli vrata, potrebno je nagnuti uređaj unatrag. Jedinicu treba nasloniti na nešto čvrsto kako se ne bi sklznula tijekom postupka promjene strane otvaranja vrata.
- Svi uklonjeni dijelovi moraju se sačuvati kako radi ponovne ugradnje vrata.
- Nemojte polegnuti uređaj jer to može oštetiti sustav rashladnog sredstva.
- Bolje je da 2 osobe rukuju jedinicom tijekom montaže.
- Ovaj rashladni uređaj nije namijenjen za upotrebu kao ugradbeni uređaj.

1. Uklonite dva vijka sa stražnje strane gornjeg poklopca.

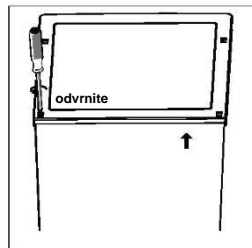

2. Uklonite gornji poklopac i odložite ga sa strane.

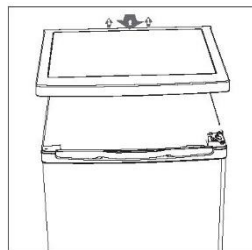

3. Odvrtite gornju šarku, a zatim uklonite vrata i postavite ih na mekanu podlogu kako biste izbjegli ogrebotine.

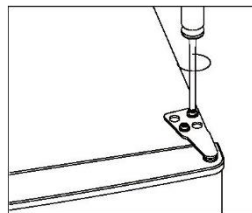

4. Odvrtite donju šarku. Zatim uklonite podesive nožice s obje strane.

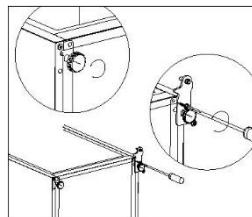

Obrnuta vrata

5. Odvrtite i zatik klin donje šarke, okrenite nosač i zamijenite ga.

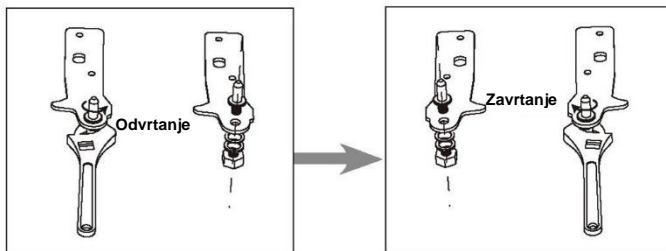

6. Vratite nosač na zatik donje šarke. Zamijenite obje podesive nožice.

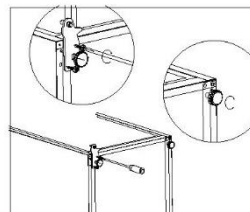

7. Odvojite brtve vrata hladnjaka i zamrzivača te ih pričvrstite nakon okretanja.

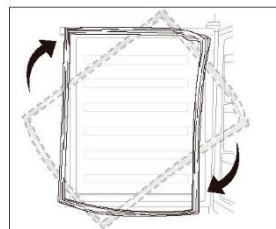

8. Postavite vrata natrag na svojem mjesto. Provjerite jesu li se vrata hladnjaka poravnala horizontalno i vertikalno kako bi se brtve mogle zatvoriti s obje strane prije konačnog zatezanja gornje šarke.

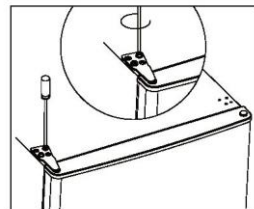

9. Stavite gornji poklopac i učvrstite ga s 2 vijka na stražnjoj strani.

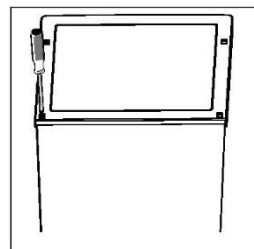

Ugradnja

Ugradnja ručke vrata

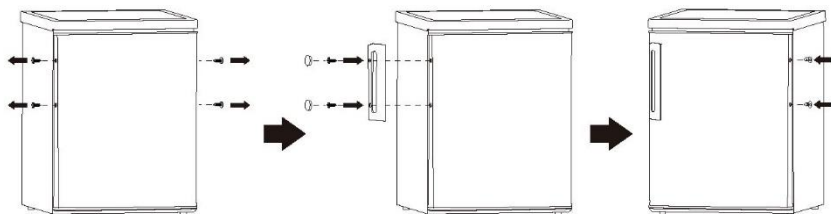

Prostorni zahtjev

- Ostavite dovoljno prostora vrata otvorenim.

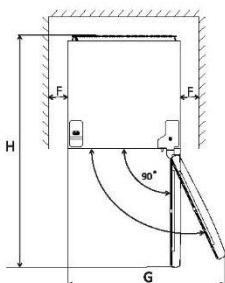
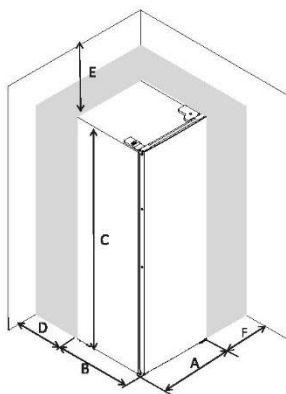

A	480
B	450
C	850
D	min. = 0
F	min = 50
F	min = 50
G	960
H	930

Niveliranje jedinice

Da biste to učinili, podesite dvije nožice za niveliranje na prednjoj strani jedinice.

Ako se jedinica nije poravnala, poravnajta vrata i magnetske brtve neće se pravilno pokriti.

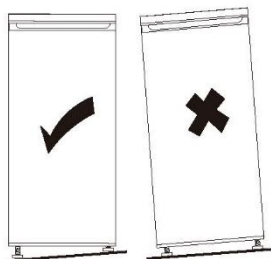
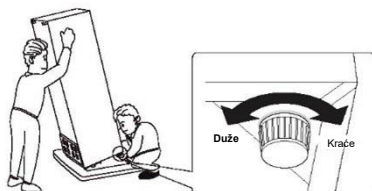

Ugradnja

Pozicioniranje

Postavite ovaj uređaj na mjesto na kojem okolišna temperatura odgovara klimatskom razredu koji je naznačen na natpisnoj pločici uređaja:

Za rashladne uređaje s klimatskim razredom:

- prošireni umjereni: ovaj rashladni uređaj namijenjen je uporabi pri temperaturama okoline od 10 °C do 32 °C")(SN);
- umjereni: ovaj rashladni uređaj namijenjen je uporabi pri temperaturama okoline od 16 °C do 32 °C". (N);
- subtropski: ovaj rashladni uređaj namijenjen je uporabi pri temperaturama okoline od 16 °C do 38 °C" (ST);
- tropski: ovaj rashladni uređaj namijenjen je uporabi pri temperaturama okoline od 16 °C do 43 °C" (T);

Lokacija

Uređaj treba postaviti daleko od izvora topline kao što su radijatori, bojleri, izravna sunčeva svjetlost itd. Osigurajte slobodno cirkuliranje zraka oko stražnje strane ormarića. Kako biste osigurali najbolje performanse, ako je uređaj postavljen ispod konzolne zidne jedinice, minimalna udaljenost između gornjeg dijela ormarića i zidne jedinice mora biti najmanje 50 mm. Međutim, u idealnom slučaju, uređaj se ne smije postavljati ispod konzolnih zidnih jedinica. Precizno niveliranje osigurano je jednom ili više podesivih nožica u podnožju ormarića.



Upozorenje! Uređaj se mora moći odspojiti s mrežnog napajanja; utikač stoga mora biti lako dostupan nakon ugradnje.

Ovaj rashladni uređaj nije namijenjen za upotrebu kao ugradbeni uređaj;

Električni priključak

Prije uključivanja, provjerite da napon i frekvencija prikazani na natpisnoj pločici odgovaraju vašem kućnom napajanju. Ovaj se uređaj mora uzemljiti. Utikač na kabelu za napajanje isporučuje se s kontaktom za tu svrhu. Ako utičnica za napajanje u kućanstvu nije uzemljena, spojite uređaj na zasebno uzemljenje u skladu s važećim propisima, savjetujući se s kvalificiranim električarom.

Proizvođač odbija svaku odgovornost ako se gore navedene mjere sigurnosti ne poštuju.

Ovaj uređaj je u skladu s E.E.C. Direktive.

Dnevna uporaba

Prva uporaba

Čiščenje unutrašnjosti

Prije prve uporabe uređaja operite unutrašnjost i sve unutarnje dodatke mlakom vodom i neutralnim sapunom da biste uklonili tipičan miris potpuno novog proizvoda, a zatim temeljito osušite.

Važno! Ne upotrebljavajte deterđente ili abrazivne praške jer se njima oštećuje završni premaz.

Podlašavanje temperature

- Ukopčajte utikač uređaja u utičnicu. Unutarnjom temperaturom upravlja termostat. Postoje 3 podešenja **MIN**, **NORMAL** i **MAX**. **MIN** je najtoplija postavka, a **MAX** je najhladnija postavka.
- Uređaj možda neće raditi na odgovarajućoj temperaturi ako je u posebno vrućem okruženju ili ako često otvarate vrata.

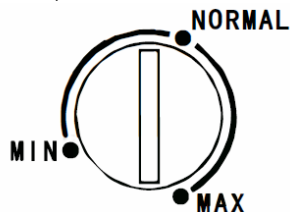

Svakodnevna uporaba

Različite namirnice stavite u različite odjeljke u skladu s tablicom u nastavku

Odjeljci hladnjaka	Vrsta hrane
Ladica/e / polica zamrzivača	<ul style="list-style-type: none">• Hrana za dugotrajno čuvanje.• Donja ladica/polica za sirovo meso, perad, ribu.• Srednja ladica/polica za zamrznuto povrće, smrznute krumpiriće.• Gornja ladica/polica za sladoled, zamrznuto voće, zamrznute pekarske proizvode.

Zaleđivanje svježih namirnica

- Odjeljak zamrzivača prikladan je za zamrzavanje svježih namirnica duže vrijeme.
- Svježe namirnice koje treba zamrznuti stavite u donji odjeljak
- Maksimalna količina namirnica koje se mogu zamrznuti u roku od 24 sata naznačena je na natpisnoj pločici.
- Proces zamrzavanja traje 24 sata: u ovom razdoblju nemojte dodavati nove namirnice za zamrzavanje.

Odmrzavanje

Duboko zamrznuta ili zamrznuta hrana prije uporabe može se odmrznuti u odjeljku hladnjaka ili na sobnoj temperaturi ovisno o vremenu dostupnom za ovaj postupak.

Komadici se mogu kuhati čak i dok su još zamrznuti, izravno iz zamrzivača. U tom slučaju kuhanje traje duže.

Ledena kocka

Ovaj uređaj može biti opremljen s jednom ili više ladica za proizvodnju kockica leda.

Korisni savjeti i preporuke

Savjeti za zamrzavanje

Da bismo vam pomogli da maksimalno iskoristite postupak zamrzavanja, navodimo nekoliko važnih savjeta:

- najveća količina namirnica koja se mogu zamrznuti u roku od 24 sata navodi se na nazivnoj pločici;
- postupak zamrzavanja traje 24 sata. U tom razdoblju ne bi trebalo dodavati dodatnu hranu za zamrzavanje;
- zamrzavajte samo najkvalitetnije, svježe i temeljito očišćene namirnice;
- pripremite hranu u malim porcijama da bi se omogućilo brzo i potpuno zamrzavanje te da bi se naknadno mogla odmrznuti samo potrebna količina;
- zamotajte hranu u aluminijsku foliju ili polietilen i pobrinite se da su pakiranja hermetički zatvorena;
- ne dopustite da svježa i odmrznuta hrana dođe u doticaj s hranom koja je već zamrznuta da bi se izbjegao porast temperature potonje;
- nemasna hrana čuva se bolje i dulje od masne; soli se smanjuje vijek čuvanja hrane;
- ledenom vodom koja se konzumira odmah nakon vađenja iz odjeljka zamrzivača, može se prouzročiti zamrzavanje kože;
- preporučuje se prikazati datum zamrzavanja na svakom pojedinačnom pakiranju da bi se omogućilo vađenje iz odjeljka zamrzivača pri kojem je moguće zamrzavanje kože;
- preporučuje se prikazati datum zamrzavanja na svakom pojedinačnom pakiranju da biste mogli pratiti vrijeme čuvanja.

Dnevna uporaba

Čuvanje zamrznute hrane

Prilikom prvog pokretanja ili nakon razdoblja izvan uporabe, prije stavljanja proizvoda u odjeljak ostavite uređaj da radi najmanje 2 sata na višim postavkama.

Važno! Ako dođe do slučajnog odmrzavanja, na primjer ako je napajanje isključeno dulje od vrijednosti prikazane na grafikonu tehničkih značajki pod stavkom „vrijeme porasta“, odmrznutu hranu treba brzo konzumirati ili skuhati, a zatim ponovno zamrznuti (nakon kuhanja).

Preporuka za podešavanje temperature

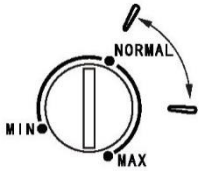
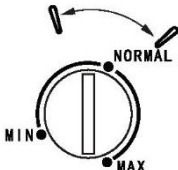
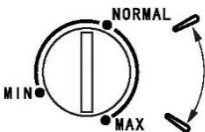
Preporuka za podešavanje temperature		
Temperatura okoline	Odjeljak zamrzivača	Odjeljak hladnjaka
Ljeto		/
Normalno		/
Zima		/

- Gore navedeni podaci daju korisnicima preporuke za podešavanje temperature.

Utjecaj na čuvanje hrane

- U skladu s preporučenom postavkom, idealno vrijeme čuvanja u zamrzivaču nije duže od 1 mjeseca.
- Idealno vrijeme čuvanja može se smanjiti s drugim postavkama.

Savjeti za čuvanje zamrznute hrane

Da biste postigli najbolji radni učinak ovog uređaja, trebate:

- pobrinuti se da je prodavač primjereno skladištilo komercijalno zamrznutu hranu;
- pobrinuti se da se zamrznuta hrana prenese iz trgovine hranom u zamrzivač u najkraćem mogućem roku;
- ne otvarajte vrata često niti ih ostavljajte otvorenima dulje nego što je to apsolutno potrebno.
- Nakon odmrzavanja hrana se brzo kvari i ne može se ponovno zamrznuti.
- Ne prekoračujte razdoblje čuvanja naznačeno tijekom proizvodnji hrane.

Čišćenje

Unutrašnjost uređaja, uključujući unutarnje dodatke treba iz higijenskih razloga redovito čistiti.



Oprez! Uređaj se ne smije spajati na električnu mrežu tijekom čišćenja. Opasnost od električnog udara! Prije čišćenja isključite uređaj i izvadite utikač iz izvora napajanja ili isključite ili ugasite strujni prekidač osigurača.

Ne čistite uređaj parnim čistačem. Vlaga se može nakupiti u električnim komponentama čime se može prouzročiti opasnost od strujnog udara! Vrućim parama može se prouzročiti oštećenje plastičnih dijelova. Uređaj mora biti suh prije ponovne uporabe.

Važno! Eterična ulja i organska otapala mogu napasti plastične dijelove npr. sok od limuna ili sok od narančine kore, maslačna kiselina, sredstvo za čišćenje koje sadrži octenu kiselinu.

- Ne dopustite da takve tvari dođu u doticaj s dijelovima uređaja.
- Ne upotrebljavajte abrazivna sredstva za čišćenje
- Izvadite namirnice iz zamrzivača. Čuvajte ih dobro pokriveno na hladnom mjestu.
- Isključite uređaj i izvadite utikač iz izvora napajanja ili isključite ili ugasite prekidač kruga osigurača.
- Očistite uređaj i unutarnje dodatke krpom i mlakom vodom. Nakon čišćenja obrišite svježom vodom i trljanjem osušite.
- Nakupine prašine na kondenzatoru povećava potrošnju energije. Zbog toga pažljivo očistite kondenzator na stražnjoj strani uređaja jednom godišnje mekom četkom ili usisavačem.¹⁾
- Kada se sve osuši, vratite uređaj natrag u uporabu.

Odmrzavanje zamrzivača

Odjeljak zamrzivača će postati progresivno prekriven mrazom. To se mora ukloniti. Ne upotrebljavajte oštre metalne alate kako biste ostrugali mraz s isparivača jer ga tako možete oštetiti.

Međutim, kada led postane vrlo debeo na unutarnjoj oblozi, potrebno je izvršiti potpuno odmrzavanje na sljedeći način:

- izvucite utikač iz utičnice;
- uklonite sve pohranjene namirnice, omotajte ih s nekoliko slojeva novina i stavite na hladno mjesto;
- vrata držite otvorena i postavite posudu ispod uređaja kako biste prikupili vodu koja nastaje pri odmrzavanju;
- kada se odmrzavanje dovrši, dobro osušite unutrašnjost
- vratite utikač u utičnicu kako biste ponovno pokrenuli uređaj.

¹⁾ Ako se kondenzator nalazi na stražnjoj strani uređaja.

Dnevna uporaba

Rješavanje problema

 **Opres!** Prije rješavanja problema odspojite napajanje. Samo kvalificiran i stručni električar smije rješavati probleme koji nisu navedeni u ovom priručniku.

Važno! Postoje neki zvukovi tijekom normalne uporabe (kompresor, cirkulacija rashladnog sredstva).

Problem	Mogući uzrok	Rješenje
Uređaj ne radi	Mrežni utikač nije ukopčan ili je labav	Ukopčajte mrežni utikač.
	Osigurač je pregorio ili je oštećen	Provjerite osigurač, zamijenite ga ako je potrebno.
	Utičnica je oštećena	Neispravnosti na električnoj mreži treba otkloniti električar.
Uređaj previše zamrzava	Temperatura je podešena na prehladno ili uređaj radi pri MAKSIMALNOJ postavci.	Privremeno okrenite regulator temperature na topliju postavku.
Hrana nije dovoljno zamrznuta.	Temperatura nije pravilno podešena.	Pogledajte početni odjeljak Podešavanje temperature.
	Vrata su bila otvorena duže vrijeme.	Otvorajte vrata samo onoliko dugo koliko je potrebno.
	U posljednjih 24 sata u uređaj je stavljena velika količina tople hrane.	Privremeno okrenite regulator temperature na hladniju postavku.
	Uređaj se nalazi u blizini izvora topline.	Pogledajte odjeljak o mjestu ugradnje.
Jako nakupljanje mraza na brtvi vrata.	Brtva vrata nije nepropusna za zrak.	Pažljivo zagrijavajte dijelove brtve vrata na mjestima gdje propušta sušilom za kosu (na hladnoj postavci). Istovremeno ručno oblikujte zagrijanu brtvu vrata tako da pravilno sjedne.
Neobični zvukovi	Uređaj nije niveliran.	Ponovno podesite nožice.
	Uređaj dodiruje zid ili druge predmete.	Malo pomaknite uređaj.
	Komponenta, npr. cijev, na stražnjoj strani uređaja dodiruje drugi dio uređaja ili zid.	Ako je potrebno, pažljivo savijte komponentu da ne smeta.

Ako se neispravnost ponovno pojavi, obratite se servisnom centru.

Ti su podaci nužni kako bismo vam mogli pružiti brzu i točnu pomoć. Ovdje upišite potrebne podatke, pogledajte natpisnu pločicu.

Felhasználói útmutató

Fagyasztó

Tartalom	
1. Biztonsági információk	1-9. oldal
2. Áttekintés	10. oldal
3. Az ajtó nyílásirányának átfordítása	11-12. oldal
4. Telepítés	13-14. oldal
5. Napi használat	15-18. oldal

Az Ön biztonsága és a helyes használat biztosítása érdekében a készülék üzembe helyezése és első használata előtt figyelmesen olvassa el ezt a használati útmutatót, a benne található tanácsokkal és figyelmeztetésekkel együtt. A szükségtelen hibák és balesetek elkerülése érdekében fontos, hogy a készüléket használó minden személy alaposan ismerje annak működését és biztonsági jellemzőit. Őrizze meg ezt a kézikönyvet, és ügyeljen arra, hogy a készülék közelében tartsák, hogyha az élettartama során azt áthelyezik vagy eladják, a készüléket használó minden személy megfelelő tájékoztatást kapjon a készülék használatáról és biztonságáról.





Az élet- és vagyonszükséglet érdekében tartsa be a jelen használati utasításban foglalt óvintézkedéseket, mivel a gyártó nem felelős a mulasztásból eredő károkért.



A gyermekek és a kiszolgáltatott személyek biztonsága

- A berendezést 8 évnél idősebb gyermekek vagy csökkent fizikai, érzékszervi vagy mentális képességű, vagy tapasztalattal és ismerettel nem rendelkező személyek akkor használhatják, ha felügyelet alatt állnak vagy ha megfelelő utasításokkal látták el őket a berendezés biztonságos használatát illetően, és megértették a használatból eredő veszélyeket.
- A készülékből és készülékbe való be- és kirakodás 3 és 8 év közötti gyermekek számára engedélyezett.
- A gyermekek felügyeletre szorulnak annak biztosítása érdekében, hogy nem játszanak a készülékkel.

- Gyermek nem végezheti a készülék tisztítását és karbantartását, kivéve, ha legalább 8 évesek és felügyelik őket.
- A csomagolóanyagokat tartsa gyermekektől távol. Fulladásveszély áll fenn.
- Ha kiselejtezi a készüléket, húzza ki a csatlakozódugót az aljzatból, vágja el a csatlakozókábelt (a lehető legközelebb a készülékhez), és távolítsa el az ajtót, hogy a játszó gyermekeket ne érhesse áramütés, és ne zárhassák be magukat.
- Ha ezzel a mágneses ajtó tömítéssel ellátott készülékkel egy olyan régebbi készüléket kíván lecserélni, amelynek az ajtaján vagy a fedelén rugós zár (retesz) van, a régi készülék kidobása előtt gondoskodjon ennek a zárnak a működésképtelenné tételéről. Ez megelőzi, hogy a készülék gyermekek halálos csapdájává váljon.

Általános biztonság

-  **FIGYELMEZTETÉS!** A berendezés tokozásában vagy a beépített szerkezetben a ventilációs nyílásokat hagyja akadálymentesen.
-  **FIGYELMEZTETÉS!** A kiolvasztási folyamat felgyorsításához csak a gyártó által javasolt mechanikai berendezéseket vagy egyéb eszközöket használja.
-  **FIGYELMEZTETÉS!** Ügyeljen a hűtőkör épségére!
-  **FIGYELMEZTETÉS!** Ne használjon más elektromos készülékeket (például fagyaltkészítőket) hűtőszekrények belsejében, kivéve, ha azokat a gyártó erre jóváhagyta.

-  **FIGYELMEZTETÉS!** Ne érintse meg a villanykörtét, ha hosszabb ideig be volt kapcsolva, mert nagyon forró lehet.¹⁾
-  **FIGYELMEZTETÉS!** A berendezés elhelyezésekor ellenőrizze, hogy a tápkábel nincs-e beszorulva vagy nem sérült-e.
-  **FIGYELMEZTETÉS!** Ne helyezzen több hordozható csatlakozót vagy hordozható tápegységet a berendezés mögé.
- Ne tároljon robbanásveszélyes anyagokat, például gyúlékony hajtóanyagot tartalmazó aeroszolos palackot a berendezésben.
 - Az izobután hűtőközeg (R-600a) a készülék hűtőkörében található, amely egy nagyfokú környezeti kompatibilitással rendelkező, természetes gáz, amely mindazonáltal gyúlékony.
 - A készülék szállítása és üzembe helyezése során ügyeljen a hűtőkör teljes épségére.
 - Ne használjon nyílt lángot és gyújtóforrást.
 - Alaposan szellőztesse ki a helyiséget, ahol a berendezés elhelyezésre került.
 - A műszaki adatok megváltoztatása vagy a termék bármilyen módon történő módosítása veszélyes. A kábel bármilyen sérülése rövidzárlatot, tüzet és/vagy áramütést okozhat.
 - A berendezések kizárólag háztartási célra vagy hasonló alkalmazásokban használhatók, pl.:
 - üzletek, irodák és egyéb gazdasági munkakörnyezetek személyzeti konyhája;
 - falusi vendéglátás és ügyfelek szállodákban, motelekben és egyéb szállást adó helyeken;

¹⁾ Ha van világítás a rekeszben.

- szállást és reggelit biztosító szállások;
- vendéglátás, és hasonló nem kiskereskedelmi alkalmazások.

 **FIGYELMEZTETÉS!** Az elektromos alkatrészeket (csatlakozó, tápkábel, kompresszor stb.) szakképzett szervizképviselőnek vagy szakképzett szervizszemélyzetnek kell kicserélnie.

 **FIGYELMEZTETÉS!** A készülékhez mellékelt izzó egy „speciális rendeltetésű izzó”, amely csak a mellékelt készülékkel használható. Ez a „speciális rendeltetésű lámpa” nem használható háztartási világításra. ¹⁾

- A tápkábelt nem szabad meghosszabbítani.
- Ellenőrizze, hogy a készülék hátulja nem nyomta-e össze vagy sértette-e meg a tápkábelt. Az összenyomott vagy sérült hálózati csatlakozó túlmelegedhet, és tüzet okozhat.
- Ellenőrizze, hogy a készülék hálózati csatlakozódugóját el tudja érni.
- Ne húzza meg a hálózati kábelt.
- Ha a tápcsatlakozó aljzat laza, ne dugja be a tápcsatlakozót. Áramütés vagy tűz veszélye áll fenn.
- Ne működtesse a készüléket lámpa nélkül.
- A készülék nehéz. Óvatosan mozgassa.
- Ne távolítson el és ne érintsen meg semmit a fagyasztórekeszből, ha a keze nedves/nedves, mert ez bőrsérülést vagy fagyás okozta égési sérülést okozhat.
- Ne tegye ki a készüléket hosszabb ideig közvetlen napfény hatásának.

¹⁾ Ha van világítás a rekeszben.

Napi használat

- Ne tegyen forró anyagot a készülék műanyag részeire.
- Ne helyezzen élelmiszereket közvetlenül a hátsó falhoz.
- A fagyasztott élelmiszert kiolvasztás után tilos újra lefagyasztani! ¹⁾
- Az előre csomagolt fagyasztott élelmiszereket a fagyasztott élelmiszerek gyártására vonatkozó utasításoknak megfelelően tárolja. ¹⁾
- Szigorúan be kell tartani a készülékek tárolására vonatkozó javaslatokat. Lásd a vonatkozó utasításokat.
- Ne tegyen szénsavas italokat a fagyasztórekeszbe, mert ez nyomást gyakorol a tartályra, ami felrobbanhat, és a készülék károsodását okozhatja. ¹⁾
- Ha közvetlenül a készülékből kivéve fogyasztják el, a jégnyalókák fagyás okozta égési sérülést okozhatnak. ¹⁾
- Az élelmiszerek szennyeződésének az elkerülése érdekében, kérjük, tartsa be a következő utasításokat:
- Ha hosszú ideig nyitva tartja az ajtót, a készülék rekeszeiben jelentősen megemelkedhet a hőmérséklet.
- Rendszeres időközönként tisztítsa meg az élelmiszerral érintkező felületeket, illetve a hozzáférhető vízelvezető csatornákat.
- Tisztítsa meg a víztartályokat, amennyiben ezeket nem használta 48 óránál hosszabb ideje; öblítse át a vízellátáshoz csatlakoztatott vízrendszert, ha nem csapolt vizet legalább 5 napig.

¹⁾ Ha van világítás a rekeszben.

- A nyers húst és halat megfelelő tartályokban tárolja a fagyasztón belül, hogy ne érintkezhessenek egyéb élelmiszerekkel, illetve levük ne csepeghessen egyéb élelmiszere.
- A kétcsillagos fagyasztott élelmiszerek rekeszei (ha a készülékben megtalálhatók) alkalmasak előfagyasztott élelmiszerek tárolására, fagylalt tárolására vagy készítésére, illetve jégkockák készítésére.
- Az egy-, két- és háromcsillagos rekeszek - ha a készülékben megtalálhatók - nem alkalmasak a friss élelmiszerek fagyasztására.
- Ha a készüléket hosszú ideig üresen hagyja, kapcsolja ki, olvassza le, tisztítsa meg, szárítsa ki, illetve hagyja az ajtót nyitva, így megelőzve penész megjelenését a készülékben.

Ápolás és tisztítás

- Karbantartás előtt kapcsolja ki a készüléket, és húzza ki a hálózati dugaszt a hálózati aljzatból.
- Ne tisztítsa a készüléket fémtárgyakkal.
- Ne használjon éles tárgyakat a jég eltávolításához a készülékből. Használjon műanyag kaparót.¹⁾
- Rendszeresen vizsgálja meg a hűtőszekrényben lévő lefolyót, hogy nem olvadt-e ki víz. Szükség esetén tisztítsa meg a lefolyót.
Ha a lefolyó el van dugulva, víz gyűlik össze a készülék alján.²⁾

¹⁾ Ha van fagyasztórekesz.

²⁾ Ha van friss élelmiszert tároló rekesz.

Telepítés

Fontos! Az elektromos csatlakoztatáshoz kövesse az adott fejezetekben megadott utasításokat.

- Csomagolja ki a készüléket, és ellenőrizze az épségét. Ne csatlakoztassa a készüléket, ha sérült. Az esetleges sérüléseket azonnal jelentse be a vásárlás helyén. Ebben az esetben tartsa meg a csomagolást.
- A készülék csatlakoztatása előtt tanácsos legalább négy órát várni, hogy az olaj visszafolyjon a kompresszorba.
- A készülék körül megfelelő légkeringetésnek kell lennie, ennek hiányában túlmelegszik. A megfelelő szellőzés érdekében kövesse a telepítési utasításokat.
- Ahol csak lehetséges, a termék távtartóinak falhoz kell támaszkodniuk, hogy elkerüljék a meleg alkatrészek (kompresszor, kondenzátor) érintését vagy beakadását, hogy az esetleges égési sérüléseknek elejét vegyék.
- A készüléket nem szabad radiátor vagy tűzhely közelében elhelyezni.
- A készülék üzembe helyezése után ellenőrizze, hogy a hálózati dugasz hozzáférhető-e.

Szerviz

- A készülék szervizeléséhez szükséges minden villanszerelési munkát szakképzett villanszerelőnek vagy hozzáértő személynek kell végeznie.
- A terméket csak hivatalos márkaszerviz szervizelheti, és csak eredeti pótalkatrészeket szabad a javításához felhasználni.

Energiatakarékosság

- Ne tegyen forró ételt a készülékbe;
- Ne helyezze el az ételeket szorosan, mert ez akadályozza a levegő keringését;
- Ügyeljen arra, hogy az étel ne érjen a rekesz(ek) hátuljához;
- Áramszünet alkalmával ne nyissa ki az ajtó(ka)t;
- Ne nyissa ki gyakran az ajtó(ka)t;
- Ne hagyja túl sokáig nyitva az ajtó(ka)t;
- Ne állítsa a termosztátot túl hideg hőmérsékletre;
- Az alacsonyabb energiafogyasztás érdekében minden tartozékot, például fiókokat, polcokat és ajtópolcokat a helyén kell tartani.

Környezetvédelem

 A készülék nem tartalmaz az ózonréteget károsító gázokat, sem a hűtőkörben, sem a szigetelőanyagokban. A készüléket nem szabad a városi hulladékkal és szeméttel együtt kidobni. A szigetelőhab gyúlékony gázokat tartalmaz: a készüléket a helyi hatóságoknál elérhető, vonatkozó előírásoknak megfelelően kell ártalmatlanítani. Óvja a hűtőegységet, különösen a hőcserélőt a sérüléstől.

A készüléken használt,  szimbólummal jelölt anyagok újrahasznosíthatók.



A terméken vagy a csomagolásán található szimbólum azt jelzi, hogy a termék nem kezelhető háztartási hulladékként. Ehelyett az elektromos és elektronikus berendezések újrahasznosítására szolgáló megfelelő gyűjtőhelyre kell vinni.

Azáltal, hogy biztosítja a termék megfelelő ártalmatlanítását, segít megelőzni a környezetre és az

emberi egészségre gyakorolt esetleges negatív következményeket, amelyek egyébként előfordulhatnak a termék nem megfelelő hulladékkezelése esetén. A termék újrahasznosítására vonatkozó részletesebb tájékoztatás ügyében tájékozódjon a helyi önkormányzatnál, a háztartási hulladékot kezelő szolgáltatónál vagy az üzletben, ahol a terméket vásárolta.

Csomagolóanyagok

A megfelelő szimbólummal jelölt anyagok újrahasznosíthatók.

Az újrahasznosításhoz a csomagolást megfelelő gyűjtőedénybe kell helyezni.

A készülék ártalmatlanítása

1. Húzza ki a hálózati csatlakozót a konnektorból.
2. Vágja le a hálózati kábelt, és dobja el.



FIGYELMEZTETÉS! A készülék

használata, szervizelése és ártalmatlanítása során ügyeljen a bal oldali szimbólumra, amely a készülék hátulján található (hátsó panel vagy kompresszor), és sárga vagy narancssárga színű. Ez a tűzveszélyre figyelmeztető szimbólum. A hűtőcsövekben és a kompresszorban gyúlékony anyagok találhatóak.

Használat, szervizelés és ártalmatlanítás közben távolítsa el a gyújtóforrást.

Áttekintés

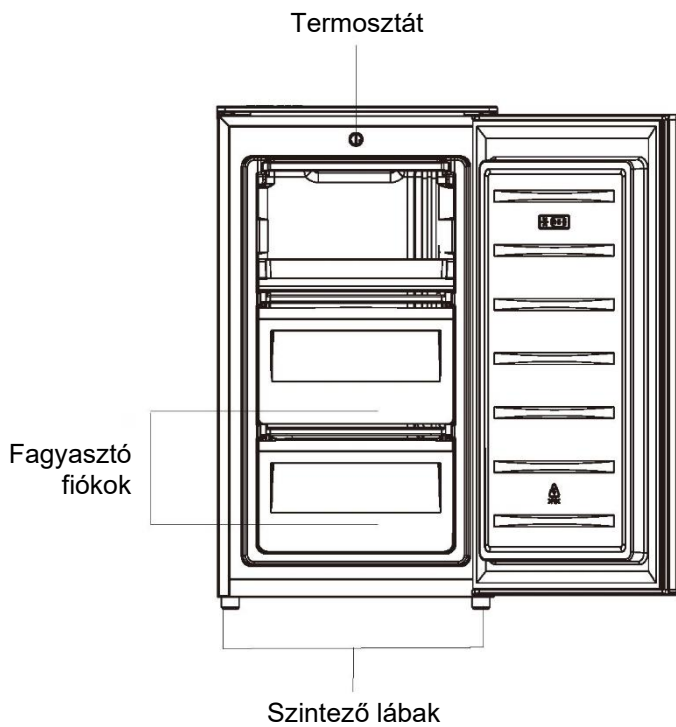

Megjegyzés: A fenti kép csak tájékoztató jellegű.

Az ajtó nyílásirányának átfordítása

Szükséges szerszámok: Csillagcsavarhúzó, normál csavarhúzó, villáskulcs.

- Ellenőrizze, hogy a készülék ki van húzva és üres.
- Az ajtó levételéhez hátra kell dönteni a készüléket. Helyezze a készüléket szilárd helyre, hogy ne csússzon el az ajtó nyitási irányának megfordítási folyamata során.
- Az eltávolított alkatrészeket tegye félre az ajtó visszaszereléséhez.
- Ne fektesse le a készüléket, mert ez károsíthatja a hűtőfolyadék-rendszert.
- Jobb, ha összeszerelés közben 2 ember fogja a készüléket.
- Ez a hűtőberendezés kialakításából adódóan nem arra készült, hogy beépíthető készülékként üzemeljen.

1. Csavarja ki a két csavart a felső burkolat hátsó oldalán.

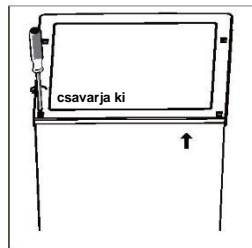

2. Távolítsa el a felső fedelet, és tegye félre.

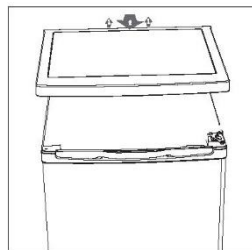

3. Csavarozza ki a felső zsanért, majd távolítsa el az ajtót, és helyezze puha párnára, hogy ne karcolódjon meg.

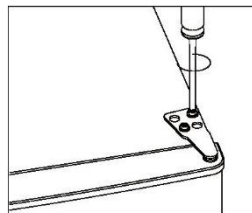

4. Csavarozza ki az alsó zsanért. Ezután távolítsa el az állítható lábakat mindkét oldalról.

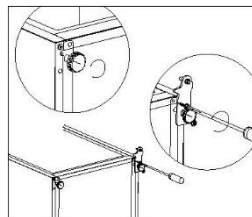

Az ajtó nyílásirányának átfordítása

5. Csavarozza ki és távolítsa el az alsó zsanér csapját, fordítsa meg a konzolt, és helyezze vissza.

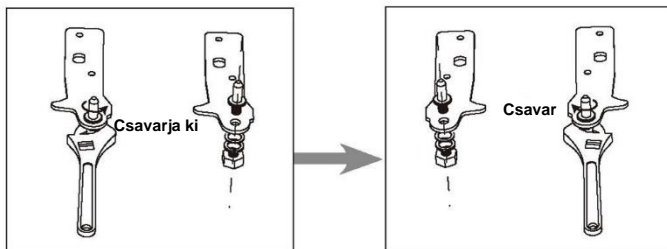

6. Helyezze vissza az alsó zsanércsapozeghez illeszkedő konzolt. Cserélje ki mindkét állítható lábat.

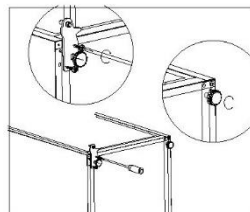

7. Szerelje le a hűtőszekrényt és a fagyasztóajtó tömítéseit, majd átfordítás után szerelje őket vissza.

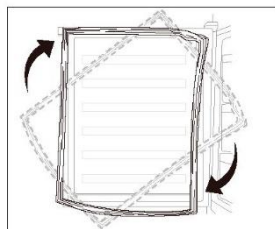

8. Helyezze vissza az ajtót. A felső csuklópánt rögzítése előtt ellenőrizze, hogy az ajtó vízszintesen és függőlegesen úgy illeszkedik, hogy a tömítések minden oldalon zárnak.

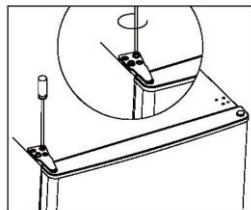

9. Helyezze fel a felső fedelet, és rögzítse 2 csavarral a hátoldalán.

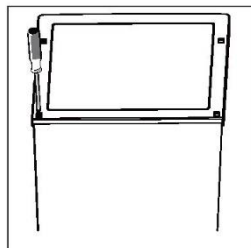

Telepítés

Szerelje fel az ajtófogantyút

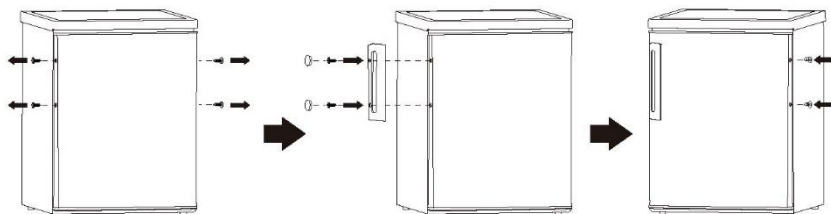

Helyigény

- Hagyjon elegendő helyet az ajtó nyitásához.

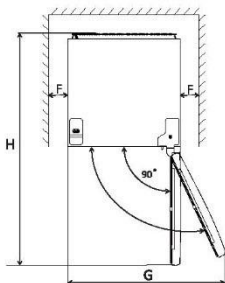
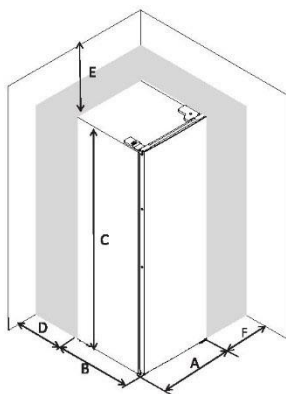

A	480
B	450
C	850
D	min= 0
F	min=50
F	min=50
G	960
H	930

A készülék szintezése

A szintezéshez állítsa be a két szintező lábat a készülék elülső részén.

Ha a készülék nincs szintezve, az ajtó és a mágneses tömítés beállításait nem lehet megfelelően elvégezni.

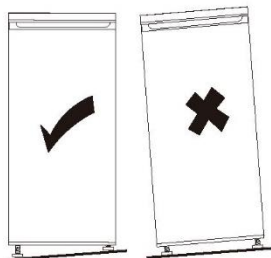
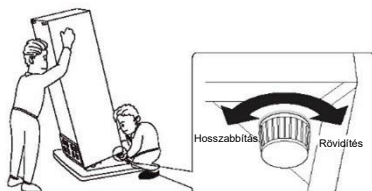

Telepítés

Elhelyezés

A készüléket olyan helyre telepítse, ahol a környezeti hőmérséklet megfelel a készülék adattábláján jelölt klímaosztálynak!

Klímaosztályba sorolt hűtőkészülékek esetében:

- kiterjesztett mérsékelt osztály: „a hűtőberendezés 10 °C közötti 32 °C környezeti hőmérsékleten való felhasználásra készült” (SN);
- mérsékelt osztály: „a hűtőberendezés 16 °C közötti 32 °C környezeti hőmérsékleten való felhasználásra készült” (N);
- szubtrópusi osztály: „a hűtőberendezés 16 °C közötti 38 °C környezeti hőmérsékleten való felhasználásra készült” (ST);
- trópusi osztály: „a hűtőberendezés 16 °C közötti 43 °C környezeti hőmérsékleten való felhasználásra készült” (T);

Elhelyezés

A készüléket hőforrásoktól, például radiátoroktól, kazánoktól, közvetlen napfénytől stb. távol kell telepíteni. Gondoskodjon róla, hogy a levegő szabadon áramolhasson a szekrény hátulja körül. A legjobb teljesítmény biztosítása érdekében, ha a készülék egy kiálló fali egység alatt található, a szekrény teteje és a fali egység közötti minimális távolságnak legalább 50 mm-nek kell lennie. Ideális esetben azonban a készüléket nem szabad a falra függesztett egységek alá helyezni. A pontos szintbeállítást a szekrény alján egy vagy több állítható láb biztosítja.



Figyelem! A készüléket le kell tudni választani az elektromos hálózatról, ezért a csatlakozódugónak a telepítés után könnyen hozzáférhetőnek kell lennie.

Ez a hűtőberendezés kialakításából adódóan nem arra készült, hogy beépíthető készülékként üzemeljen.

Elektromos csatlakoztatás

A csatlakoztatás előtt győződjön meg arról, hogy az adattáblán feltüntetett feszültség és frekvencia megfelel a hálózati áramellátás értékeinek. A készüléket mindenképpen földelni kell. A tápkábel csatlakozója e célból egy érintkezővel van ellátva. Ha a hálózati aljzat nincs földelve, csatlakoztassa a készüléket külön földeléshez a hatályos előírásoknak megfelelően, szakképzett villanyszerelő segítségével véve igénybe.

A gyártó semmilyen felelősséget nem vállal, ha a fenti biztonsági óvintézkedéseket nem tartják be.

A készülék megfelel az EGK vonatkozó irányelveinek.

Napi használat

Első használat

A belső tér megtisztítása

A készülék első használata előtt mossa meg a készülék belsejét és az összes belső tartozékot langyos vízzel és egy kevés semleges kémhatású szappannal, hogy eltávolítsa a teljesen új termék tipikus illatát. Ezután alaposan szárítsa meg.

Fontos! Ne használjon mosószert vagy súrolóport, mert ezek károsíthatják a felületeket.

Hőmérséklet beállítása

- Csatlakoztassa a készüléket a hálózati áramellátásra. A belső hőmérsékletet termosztát szabályozza. 3 beállítása van: **MIN**, **NORMAL** és **MAX**. A **MIN** a legmelegebb beállítás, a **MAX** pedig a leghidegebb beállítás.
- Előfordulhat, hogy a készülék nem a megfelelő hőmérsékleten működik, ha különösen meleg van, vagy ha gyakran nyitja ki az ajtót.

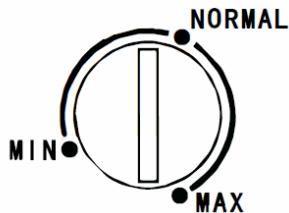

Napi használat

A különböző élelmiszereket különböző rekeszekbe helyezze az alábbi táblázatnak megfelelően.

A hűtőszekrény rekeszei	Élelmiszer típusa
Fagyasztófiók(ok)/polc	<ul style="list-style-type: none">Hosszan tárolható élelmiszerekAlsó fiók/polc nyers hús, baromfi, hal számára.Középső fiók/polc fagyasztott zöldségek, hasábburgonya számára.Felső fiók/polc fagylalthoz, fagyasztott gyümölcshöz, fagyasztott pékáruhoz.

Friss élelmiszer fagyasztása.

- A fagyasztó rekesz használható friss élelmiszer lefagyasztásához, illetve fagyasztott és mélyhűtött élelmiszer hosszú távú tárolásához.
- A lefagyasztani kívánt friss élelmiszert tegye az alsó rekeszbe.
- A 24 óra alatt lefagyasztható maximális élelmiszer-mennyiség megtalálható a készülék adattábláján
- A fagyasztási folyamat időtartama 24 óra: ezen időszak alatt ne tegyen a rekeszbe lefagyasztani kívánt további élelmiszereket

Kiolvasztás

A mélyhűtött vagy fagyasztott élelmiszerek használat előtt kiolvaszthatók a hűtőtérben vagy szobahőmérsékleten, attól függően, hogy mennyi idő áll rendelkezésre ehhez a művelethez.

A kis darabokat még fagyasztott állapotban is meg lehet főzni, közvetlenül a fagyasztóból kivéve. Ebben az esetben a főzés hosszabb időt vesz igénybe.

Jégkocka

A készülék egy vagy több tálcával rendelkezik jégkocka készítéséhez.

Hasznos tanácsok és tippek

Tippek a fagyasztáshoz

A fagyasztási folyamat lehető legjobb kihasználása érdekében néhány fontos tanács:

- az adattáblán fel van tüntetve a 24 óra alatt lefagyasztható maximális élelmiszer-mennyiség;
- a fagyasztási folyamat 24 órát vesz igénybe. Ez alatt az időszak alatt nem szabad további fagyasztandó élelmiszert betenni;
- kizárólag csúcsminőségű, friss és alaposan megtisztított élelmiszereket fagyasszon;
- az élelmiszert kis adagokban készítse elő, hogy gyorsan és teljesen lefagyaszthassa, és ezt követően csak a szükséges mennyiséget kelljen kiolvasztania;
- csomagolja az élelmiszert alufóliába vagy polietilén fóliába, és győződjön meg arról, hogy a csomagolások légmentesen zárnak;
- ne engedje, hogy a friss, nem fagyasztott élelmiszerek hozzáérjenek a már lefagyasztott élelmiszerekhez, hogy megelőzze az utóbbiak hőmérsékletének emelkedését;

Napi használat

- a sovány élelmiszerek tárolhatósága jobb és hosszabb, mint a zsíros élelmiszereké; a só csökkenti az élelmiszerek eltarthatóságát;
- a fagyasztórekeszből való kivétel után azonnal elfogyasztott víz jéggé fagy, ami a bőr fagyási sérülését okozhatja;
- tanácsos minden egyes csomagon feltüntetni a lefagyasztás dátumát, hogy ki lehessen venni a fagyasztó rekeszből, ez a művelet a bőr fagyási sérülését okozhatja;
- tanácsos minden egyes csomagon feltüntetni a lefagyasztás dátumát, hogy nyomon követhesse a tárolási időt.

Fagyasztott élelmiszer tárolása

Az első indításkor vagy hosszabb használaton kívüli idő után, mielőtt a készüléket a rekeszbe helyezné, hagyja a készüléket legalább 2 órán át működni a magasabb beállítási szinteken.

Fontos! Véletlen leolvasztás esetén, például hosszabb áramszünet esetén, mint a műszaki jellemzők táblázatában a „melegedési idő” alatt látható érték, a leolvasztott élelmiszert gyorsan el kell fogyasztani, vagy azonnal meg kell főzni, majd (főzés után) újra lefagyasztani.

Javasolt hőmérséklet-beállítás

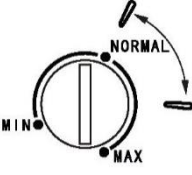
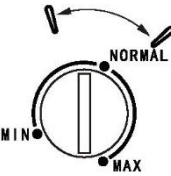
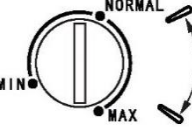
Javasolt hőmérséklet-beállítás		
Környezeti hőmérséklet	Fagyasztó rekesz	Hűtőtér
Nyár		/
Normál		/
Tél		/

- A fenti információk a hőmérséklet-beállításra adnak meg javasolt értékeket a felhasználóknak.

Az élelmiszer-tárolásra gyakorolt hatás

- Az Ajánlott beállítás alatt a fagyasztó legjobb tárolási ideje nem haladja meg az 1 hónapot.
- Más beállítások mellett csökkenhet a legjobb tárolási idő.

Napi használat

Tippek fagyasztott élelmiszerek tárolására

Ahhoz, hogy a készülék a legjobb teljesítményt nyújtsa, a következőket kell tennie:

- ellenőrizze, hogy a kereskedelmi forgalomban lévő fagyasztott élelmiszereket a kiskereskedő megfelelően tárolja;
- ügyeljen arra, hogy a fagyasztott élelmiszereket a lehető legrövidebb időn belül átviszük az élelmiszerraktárból a fagyasztóba;
- ne nyissa ki gyakran az ajtót, és ne hagyja a feltétlenül szükségesnél tovább nyitva.
- Kiolvasztás után az élelmiszer gyorsan megromlik, és nem lehet újra lefagyasztani.
- Ne lépje túl az élelmiszergyártó által jelzett tárolási időtartamot.

Tisztítás

Higiéniai okokból a készülék belsejét, beleértve a belső tartozékokat is, rendszeresen tisztítani kell.



Vigyázat! Tisztítás közben a készülék nem csatlakoztatható a hálózathoz. Áramütés veszélye! Tisztítás előtt kapcsolja ki a készüléket, és húzza ki a dugaszt a konnektorból, vagy kapcsolja ki/csavarja ki a megszakítót/biztosítékot. Soha ne tisztítsa a készüléket gőztisztítóval. A nedvesség felhalmozódhat az elektromos alkatrészekben, MI áramütés veszélyével járhat! A forró gőzök kárt tehetnek a műanyag alkatrészekben. A készüléknek az újbóli üzembe helyezés előtt száraznak kell lennie.

Fontos! Az illóolajok és szerves oldószerek például a citromlé, narancslé, a vajsav, ill. az ecetsavat tartalmazó tisztítószerek megtámadhatják a műanyag részeket.

- Ne engedje, hogy ilyen anyagok érintkezésbe kerüljenek a készülék alkatrészeivel.
- Ne használjon súrolószert
- Vegye ki az ételt a fagyasztóból. Tárolja hűvös helyen, jól lefedve.
- Kapcsolja ki a készüléket, és húzza ki a dugaszt a konnektorból, vagy kapcsolja ki/csavarja ki a megszakítót/biztosítékot.
- Tisztítsa meg a készüléket és a belső tartozékokat egy törlerönggyel és langyos vízzel. A tisztítás után törölje le friss vízzel, és törölje szárazra.
- A kondenzátorban felhalmozódó por növeli az energiafogyasztást. Ezért évente egyszer egy puha kefével vagy porszívóval gondosan tisztítsa meg a készülék hátulján található kondenzátort.¹⁾
- Miután minden megszáradt, helyezze újra üzembe a készüléket.

A fagyasztó leolvasztása

A fagyasztórekeszt fokozatosan ellepi a jég. Ezt el kell távolítani. Soha ne használjon éles fémeszközöket a jég lekaparásához a párologtatóról, mivel így kárt tehet benne.

Amikor azonban a jég nagyon megvastagszik a belső bélelésen, teljes leolvasztást kell végezni az alábbiaknak megfelelően:

- húzza ki a dugaszt az aljzatból;
- távolítsa el minden tárolt élelmiszert, csomagolja be őket több réteg újságpapírba, és tegye hűvös helyre;
- tartsa nyitva az ajtót, és helyezzen egy tálat a készülék alá, ahol a kiolvadó víz összegyűlhet;
- A leolvasztás befejezését követően törölje alaposan szárazra a belső részt.
- Csatlakoztassa a villásdugót a hálózati aljzatba a készülék újbóli működtetéséhez.

¹⁾ Ha a kondenzátor a készülék hátulján található.

Napi használat

Hibaelhárítás

 **Vigyázat!** A hibaelhárítás előtt húzza ki az áramellátást. A jelen kézikönyvben nem szereplő hibaelhárítási műveletet csak szakképzett villanyszerelő végezhet.

Fontos! A készülék normál üzeme bizonyos hangokkal jár (kompresszor, hűtőközeg-keringtetés).

Probléma	Lehetséges ok	Megoldás
A készülék nem működik.	A hálózati csatlakozódugó nincs csatlakoztatva vagy meglazult.	Csatlakoztassa a hálózati csatlakozódugót.
	A biztosíték kiolvadt vagy meghibásodott.	Ellenőrizze a biztosítékokat, és szükség esetén cserélje ki.
	A hálózati aljzat hibás.	A hálózati hibák kijavításához forduljon villanyszerelőhöz.
A készülék túlságosan intenzíven fagyaszt.	A hőmérséklet túl alacsonyra van állítva, vagy a készülék a MAX beállításon működik.	Forgassa a hőmérséklet-szabályozót átmenetileg melegebb beállításra.
Az élelmiszer nem fagy meg kellően.	A hőmérséklet nincs megfelelően beállítva.	Kérjük, nézze meg a kezdeti hőmérséklet-beállításról szóló részt.
	Az ajtó hosszabb ideig nyitva volt.	Csak addig nyissa ki az ajtót, ameddig szükséges.
	Az elmúlt 24 órában nagy mennyiségű meleg ételt helyeztek a készülékbe.	Forgassa a hőmérséklet-szabályozót átmenetileg hidegebb beállításra.
	A készülék hőforrás közelében van.	Kérjük, tanulmányozza a telepítés helyéről szóló részt.
Az ajtó tömítés erősen jegesedik.	Az ajtó tömítés nem légtömör.	Óvatosan melegítse fel az ajtó tömítés szivárgó részeit hajszárítóval (hideg levegőfújásra állítva). Ugyanakkor kézzel formálja a felmelegített ajtó tömítést úgy, hogy az megfelelően illeszkedjen.
Szokatlan zajok	A készülék nincs vízszintbe állítva.	Állítsa be a szintező lábakat.
	A készülék a falhoz vagy egyéb tárgyakhoz ér működés közben.	Kissé mozgassa el a készüléket.
	A készülék hátulján lévő egyik alkatrész, pl. egy cső, a készülék egy másik részét vagy a falat érinti.	Szükség esetén óvatosan hajlítsa el az alkatrészt az útból.

Ha a hiba ismét jelentkezik, forduljon a márkaszervizhez.

Ezek az adatok szükségesek a gyors és helyes segítségnyújtáshoz. Írja ide a szükséges adatokat, az adatokat lásd az adattáblán.

Istruzioni per l'uso

Congelatore

Indice	
1. Informazioni per la sicurezza	Pagina 1-9
2. Panoramica	Pagina 10
3. Inversione dello sportello	Pagina 11-12
4. Installazione	Pagina 13-14
5. Utilizzo quotidiano	Pagina 15-18

Nell'interesse della sicurezza degli utilizzatori e per garantirne il corretto utilizzo, prima dell'installazione e del primo utilizzo dell'elettrodomestico leggere attentamente le presenti istruzioni, compresi suggerimenti e avvertenze. Per evitare errori e incidenti inutili, è importante assicurarsi che tutte le persone che utilizzano l'elettrodomestico ne conoscano a fondo il funzionamento e le caratteristiche di sicurezza. Conservare queste istruzioni e assicurarsi che accompagnino l'elettrodomestico in caso di trasloco o vendita, in modo che chiunque lo utilizzi per tutta la sua durata sia adeguatamente informato sull'uso e sulla sicurezza.





Per la sicurezza di persone e beni, attenersi alle precauzioni di queste istruzioni in quanto il produttore non è responsabile per i danni causati dal loro mancato rispetto.



Sicurezza dei bambini e di persone vulnerabili

- Questo elettrodomestico può essere utilizzato da bambini di almeno 8 anni, da persone con ridotte capacità fisiche, sensoriali o mentali e da persone inesperte solo sotto supervisione o se hanno appreso le modalità di utilizzo sicuro dell'elettrodomestico e sono consapevoli dei relativi rischi.
- I bambini di età compresa tra 3 e 8 anni possono caricare e scaricare questo elettrodomestico.
- Impedire ai bambini di giocare con l'elettrodomestico.
- La pulizia e la manutenzione possono essere effettuate da bambini di almeno 8 anni solo sotto sorveglianza.

- Togliere sempre tutto il materiale da imballaggio dalla portata dei bambini, perché potrebbero rimanere soffocati.
- Per lo smaltimento dell'elettrodomestico, estrarre la spina dalla presa, tagliare il cavo di collegamento (quanto più vicino possibile all'elettrodomestico) e rimuovere lo sportello per evitare che i bambini ci giochino, si chiudano dentro o subiscano scosse elettriche.
- Se questo nuovo elettrodomestico, che è dotato di sportello con guarnizioni magnetiche, è destinato a sostituire un elettrodomestico più vecchio con sportello o coperchio con blocco a molla, prima dello smaltimento è necessario rendere inutilizzabile il blocco a molla per scongiurare il pericolo che un bambino che gioca con l'elettrodomestico rimanga intrappolato dentro rischiando la vita.

Sicurezza generale

-  **AVVERTENZA!** Le aperture di ventilazione nell'involucro dell'elettrodomestico o nella struttura a incasso devono rimanere sempre libere.
-  **AVVERTENZA!** Non usare oggetti meccanici o utensili diversi da quelli consigliati dal produttore per accelerare lo sbrinamento.
-  **AVVERTENZA!** Non danneggiare il circuito di refrigerazione.
-  **AVVERTENZA!** Nei frigoriferi non devono essere collocati altri elettrodomestici (ad es. macchine per la produzione di gelati), a meno che non siano approvati dal produttore per tali scopi.

-  **AVVERTENZA!** Non toccare la lampadina se è rimasta accesa per molto tempo perché potrebbe essere molto calda.¹⁾
-  **AVVERTENZA!** Quando l'elettrodomestico viene collocato nella sede prescelta, accertarsi che il cavo di alimentazione non sia incastrato o danneggiato.
-  **AVVERTENZA!** Non applicare prese multiple o alimentatori portatili sulla parte posteriore dell'elettrodomestico.
- Non collocare sostanze esplosive (ad es. lattine di aerosol con propellente infiammabile) all'interno di questo elettrodomestico.
 - Il circuito di refrigerazione dell'elettrodomestico contiene isobutene (R-600a), ossia un refrigerante naturale altamente eco-compatibile, che è tuttavia infiammabile.
 - Durante il trasporto e l'installazione dell'elettrodomestico, accertarsi dell'assenza di danni ai componenti del circuito di refrigerazione.
 - non installare l'unità vicino a fiamme libere o materiali combustibili
 - ventilare accuratamente l'ambiente in cui è installato l'elettrodomestico
 - Non modificare le caratteristiche tecniche o il prodotto in alcun modo, poiché modifiche non autorizzate possono causare problemi. Eventuali danni al cavo possono causare cortocircuiti, incendi e/o scosse elettriche.
 - Questo elettrodomestico è destinato all'uso domestico e a utilizzi simili a quelli di seguito indicati:

¹⁾ Se è presente una luce nello scomparto.

- Zone cucina per il personale di negozi, uffici e altri ambienti lavorativi.
- Aziende agricole e clienti di hotel, motel e altri ambienti residenziali.
- Bed & breakfast.
- Catering e servizi simili non al dettaglio.

 **AVVERTENZA!** Eventuali componenti elettrici (spina, cavo di alimentazione, compressore, ecc.) devono essere sostituiti da un tecnico dell'assistenza certificato o da personale qualificato.

 **AVVERTENZA!** La lampadina fornita con questo elettrodomestico è una “lampadina per usi speciali” utilizzabile solo con l'elettrodomestico in dotazione. Questa “lampadina per usi speciali” non è utilizzabile per l'illuminazione domestica. ¹⁾

- Il cavo di alimentazione non deve essere allungato.
- Accertarsi che la spina non sia schiacciata o danneggiata dalla parte posteriore dell'elettrodomestico, altrimenti potrebbe surriscaldarsi e provocare incendi.
- La spina elettrica dell'elettrodomestico deve essere accessibile.
- Non tirare il cavo di alimentazione.
- Se la presa di corrente è allentata, non inserire la spina per evitare incendi o scosse elettriche.
- Non azionare l'elettrodomestico senza la lampada.
- L'unità è pesante e deve quindi essere movimentata con cautela.

¹⁾ Se è presente una luce nello scomparto.

- Non togliere gli alimenti dal congelatore né toccarli con le mani umide o bagnate per evitare la formazione di abrasioni cutanee o “ustioni da gelo/congelamento”.
- Evitare l’esposizione prolungata dell’elettrodomestico alla luce solare diretta.

Utilizzo quotidiano

- Non collocare oggetti caldi sui componenti in plastica dell’elettrodomestico.
- Non collocare prodotti alimentari a contatto diretto con la parete posteriore.
- Non ricongelare alimenti scongelati.¹⁾
- Conservare gli alimenti congelati confezionati rispettando le istruzioni del produttore.¹⁾
- Attenersi scrupolosamente alle raccomandazioni sulla conservazione degli alimenti fornite dal produttore dell’elettrodomestico. Fare riferimento alle relative istruzioni.
- Non collocare bevande gassate nello scomparto congelatore, perché possono generare pressioni che potrebbero provocare esplosioni e danni all’elettrodomestico.¹⁾
- Per evitare congestioni, non consumare subito i ghiaccioli estratti dal congelatore.¹⁾
- Per evitare la contaminazione degli alimenti, attenersi alle seguenti istruzioni:
- Se gli sportelli rimangono aperti a lungo, la temperatura negli scomparti dell’elettrodomestico aumenta notevolmente.
- Pulire regolarmente le superfici che entrano a contatto con gli alimenti e i sistemi di scarico accessibili.

¹⁾ Se è presente una luce nello scomparto.

- Pulire i serbatoi dell'acqua se non sono stati utilizzati per 48 ore; lavare il sistema idrico collegato alla fonte idrica se l'acqua non è stata scaricata per 5 giorni.
- Conservare carne e pesce crudi nel frigorifero in contenitori idonei, in modo che non gocciolino o entrino a contatto con altri alimenti.
- Gli scomparti congelatore a due stelle (se presenti nell'elettrodomestico) sono adatti alla conservazione di alimenti precongelati e alla conservazione o preparazione di gelati e cubetti di ghiaccio.
- Gli scomparti congelatore a una, due o tre stelle (se presenti nell'elettrodomestico) non sono adatti al congelamento di alimenti freschi.
- Se l'elettrodomestico deve rimanere vuoto per lunghi periodi, spegnerlo, sbrinarlo, pulirlo, asciugarlo e lasciare gli sportelli aperti per evitare la formazione di muffa all'interno.

Cura e pulizia

- Prima di effettuare la manutenzione dell'elettrodomestico, spegnerlo e scollegare la spina dalla presa.
- Non pulire l'elettrodomestico con oggetti metallici.
- Per rimuovere la brina dall'elettrodomestico, non adoperare oggetti taglienti; utilizzare un raschietto di plastica.¹⁾
- Controllare periodicamente lo scarico dell'acqua scongelata nel frigorifero e tenerlo pulito, perché se si ostruisce l'acqua si raccoglie sul fondo dell'elettrodomestico.²⁾

¹⁾ Se è presente uno scomparto congelatore.

²⁾ Se è presente uno scomparto per alimenti freschi.

Installazione

Importante! Per il collegamento elettrico, attenersi scrupolosamente alle istruzioni fornite nei paragrafi specifici.

- Disimballare l'elettrodomestico e accertarsi che non presenti danni. Non collegare l'elettrodomestico se è danneggiato. Segnalare immediatamente eventuali danni al rivenditore e conservare l'imballo.
- Prima di collegare l'elettrodomestico, si consiglia di attendere almeno 4 ore affinché l'olio rifluisca nel compressore.
- La circolazione inadeguata dell'aria attorno all'elettrodomestico potrebbe causarne il surriscaldamento. Per garantire una ventilazione sufficiente, attenersi alle istruzioni per l'installazione.
- I distanziali applicati al prodotto servono a evitare che l'elettrodomestico o i componenti caldi (compressore, condensatore) urtino contro la parete e causino bruciature.
- Non collocare l'elettrodomestico vicino a fornelli o termosifoni.
- Dopo l'installazione dell'elettrodomestico, accertarsi che sia possibile accedere alla spina.

Assistenza

- Tutti gli interventi elettrici necessari per la manutenzione e la riparazione dell'elettrodomestico devono essere effettuati da un elettricista qualificato o da una persona competente.
- Questo prodotto deve essere riparato solo da un centro assistenza autorizzato e devono essere adoperati solo ricambi originali.

Risparmio energetico

- Non collocare alimenti caldi nell'elettrodomestico.
- Per garantire la circolazione dell'aria, non conservare gli alimenti troppo vicini tra loro.
- Accertarsi che gli alimenti non entrino a contatto con la parte posteriore degli scomparti.
- In caso di blackout, non aprire gli sportelli.
- Non aprire gli sportelli frequentemente.
- Non lasciare aperti gli sportelli per troppo tempo.
- Non impostare il termostato su una temperatura troppo fredda.
- Tutti gli accessori, come cassette o balconcini, devono essere lasciati all'interno per un minor consumo energetico.

Protezione dell'ambiente

 Questo elettrodomestico non contiene gas che potrebbero danneggiare lo strato di ozono, né all'interno del circuito frigorifero né nei materiali isolanti. L'elettrodomestico non deve essere smaltito insieme ai rifiuti urbani e alla spazzatura. La schiuma isolante contiene gas infiammabili; l'elettrodomestico deve essere smaltito in conformità alle normative sugli apparecchi da richiedere alle autorità locali. Evitare di danneggiare l'unità di raffreddamento, in particolare lo scambiatore di calore.

I materiali utilizzati in questo apparecchio, contrassegnati dal simbolo  sono riciclabili.



Il simbolo sul prodotto o sull'imballo indica che non può essere gestito come rifiuto domestico. Dovrebbe invece essere portato all'apposito punto di raccolta per il riciclo di apparecchiature elettriche ed elettroniche.

Garantendo il corretto smaltimento del prodotto, è possibile evitare conseguenze negative per l'ambiente e per la salute umana dovute alla gestione impropria dei rifiuti. Per informazioni più dettagliate sul riciclo di questo prodotto, rivolgersi al comune di residenza, all'azienda addetta allo smaltimento dei rifiuti domestici o al punto vendita in cui è stato acquistato.

Materiali di imballo

I materiali contrassegnati dal simbolo sono riciclabili. Smaltire l'imballo in appositi contenitori di raccolta per riciclarlo.

Smaltimento dell'elettrodomestico

1. Scollegare la spina di alimentazione dalla presa di corrente.
2. Tagliare il cavo di alimentazione e gettarlo.



AVVERTENZA!

Durante l'uso, l'assistenza e lo smaltimento dell'apparecchio, prestare attenzione al simbolo a sinistra che si trova sul retro dell'apparecchio (pannello posteriore o compressore) ed è di colore giallo o arancione.

È il simbolo che indica il pericolo di incendio. Nei tubi del refrigerante e nel compressore sono presenti materiali infiammabili.

Durante l'uso, l'assistenza e lo smaltimento, tenersi lontani dalle fonti di calore.

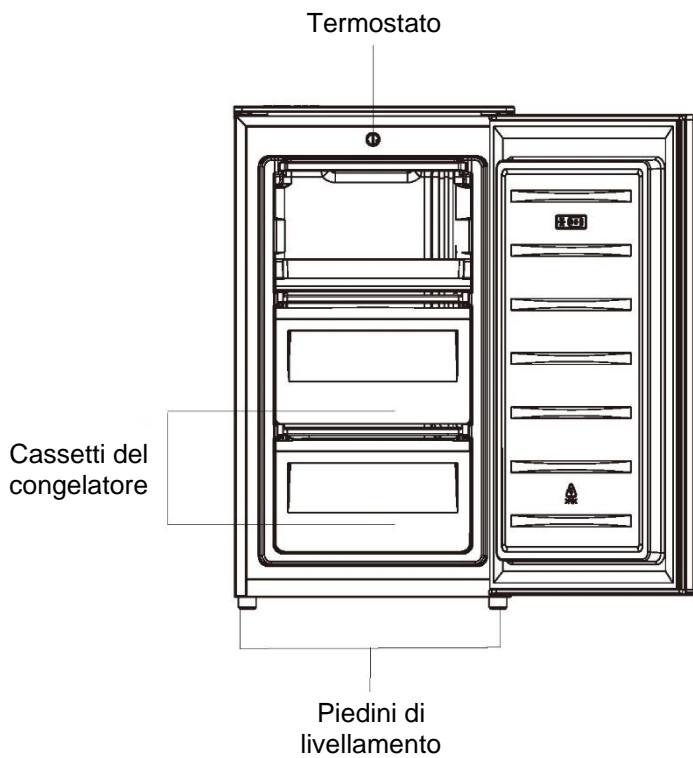

Nota: l'immagine sopra è fornita solo a scopo di riferimento.

Inversione dello sportello

Utensili necessari: cacciavite Phillips, cacciavite a lama e chiave esagonale.

- Accertarsi che l'unità sia vuota e scollegata dalla rete.
- Per smontare lo sportello è necessario inclinare l'unità all'indietro. Durante la procedura di inversione del senso di apertura dello sportello, l'unità deve rimanere appoggiata a una superficie solida e non scivolare.
- Riporre tutti i componenti smontati per riutilizzarli per il rimontaggio dello sportello.
- Non stendere l'unità a terra perché l'impianto refrigerante potrebbe danneggiarsi.
- La procedura di montaggio richiede due persone.
- Questo elettrodomestico non è progettato per l'installazione a incasso.

1. Rimuovere le due viti sul lato posteriore del coperchio superiore.

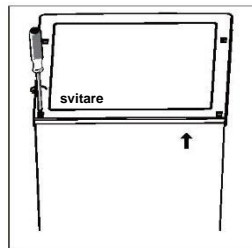

2. Rimuovere il coperchio superiore e metterlo da parte.

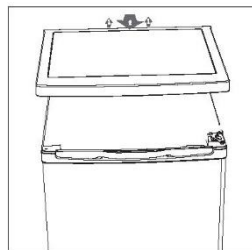

3. Svitare la cerniera superiore, quindi rimuovere lo sportello e posizionarlo su una superficie morbida per evitare graffi.

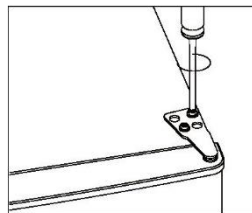

4. Svitare la cerniera inferiore. Rimuovere i piedini regolabili da entrambi i lati.

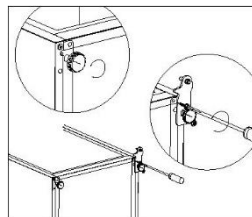

Inversione dello sportello

5. Svitare e rimuovere il perno della cerniera inferiore, capovolgere il supporto e rimontarlo.

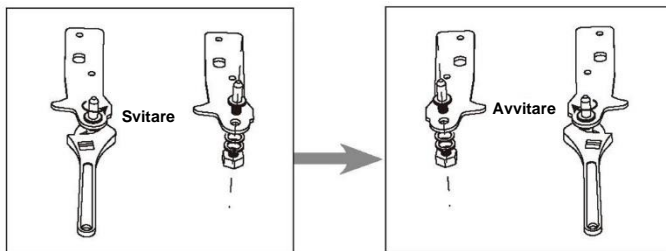

6. Rimontare il supporto applicando il perno della cerniera inferiore. Rimontare entrambi i piedini regolabili.

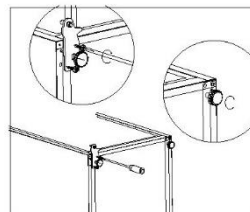

7. Staccare le guarnizioni dello sportello del frigorifero e del congelatore e fissarle dopo averle ruotate.

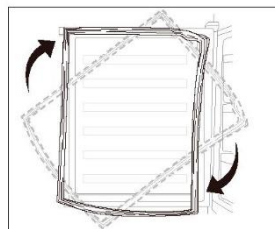

8. Ricollocare lo sportello nel senso giusto. Prima di fissare definitivamente la cerniera superiore, accertarsi che lo sportello sia allineato orizzontalmente e verticalmente, in modo che le guarnizioni si chiudano perfettamente su tutti i lati.

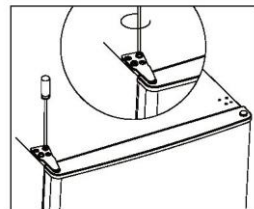

9. Appoggiare il coperchio superiore e fissarlo con 2 viti sul retro.

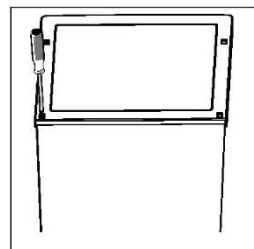

Installazione

Installazione della maniglia dello sportello

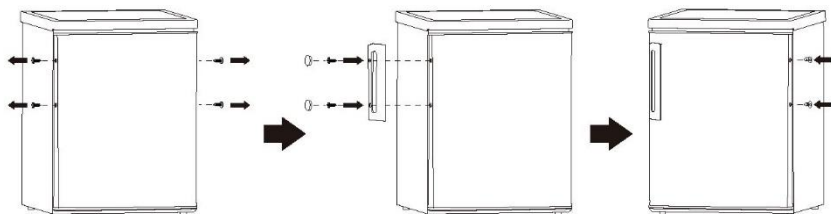

Spazio necessario

- Lasciare spazio sufficiente per l'apertura dello sportello.

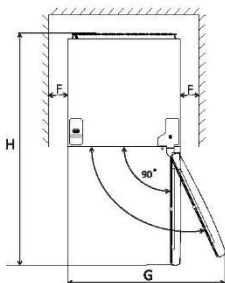
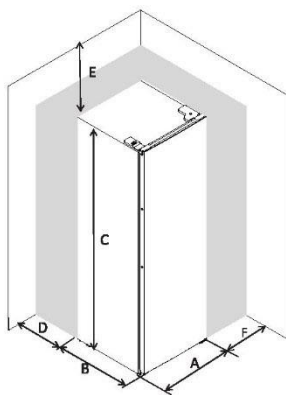

A	480
B	450
C	850
D	min = 0
F	min = 50
F	min = 50
G	960
H	930

Livellamento dell'unità

Regolare i due piedini di livellamento sul lato anteriore dell'unità.

Se l'unità non è a livello, gli sportelli e la guarnizione magnetica non si allineano correttamente.

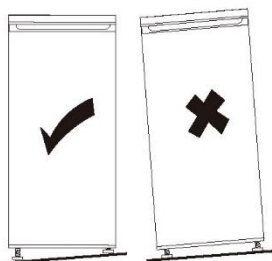
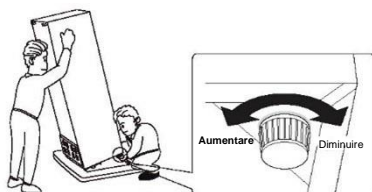

Installazione

Posizionamento

Installare l'unità in una posizione dove la temperatura ambiente corrisponda alla classe climatica indicata sulla targhetta dell'elettrodomestico:

Per apparecchi di refrigerazione con classe climatica:

- temperata estesa: "questo elettrodomestico è destinato a essere utilizzato con temperature ambiente comprese tra 10 °C e 32 °C (SN)";
- temperata: "questo elettrodomestico è destinato a essere utilizzato con temperature ambiente comprese tra 16 °C e 32 °C (N)";
- subtropicale: "questo elettrodomestico è destinato a essere utilizzato con temperature ambiente comprese tra 16 °C e 38 °C (ST)";
- tropicale: "questo elettrodomestico è destinato a essere utilizzato con temperature ambiente comprese tra 16 °C e 43 °C (T)";

Posizione

L'elettrodomestico deve essere installato ben lontano da fonti di calore come termosifoni, caldaie, luce solare diretta ecc. Verificare che l'aria possa circolare liberamente attorno al lato posteriore del frigorifero. Se l'elettrodomestico è posizionato sotto unità a parete sporgenti, per garantirne le migliori prestazioni si raccomanda di lasciare almeno 50 mm di distanza tra la parte superiore dell'involucro e l'unità a parete. Si sconsiglia tuttavia di collocare l'elettrodomestico sotto unità a parete sporgenti. Mettere perfettamente a livello l'elettrodomestico agendo su uno o più piedini regolabili collocati alla base dell'involucro.



Avvertenza! Deve essere possibile scollegare l'apparecchio dalla rete elettrica; la spina deve quindi essere facilmente accessibile dopo l'installazione.

Questo elettrodomestico refrigerante non è progettato per l'installazione a incasso.

Collegamento elettrico

Prima di inserire la spina, accertarsi che la tensione e la frequenza indicate sulla targhetta corrispondano alle caratteristiche dell'alimentazione domestica. L'elettrodomestico deve essere collegato a terra. La spina del cavo di alimentazione è dotata di un apposito contatto di terra. Se la presa di alimentazione domestica è sprovvista di collegamento di terra, rivolgersi a un elettricista qualificato per collegare l'elettrodomestico a una terra separata e conforme alle normative.

In caso di inosservanza di dette precauzioni, il produttore declina qualunque responsabilità.

Questo elettrodomestico è conforme alle direttive della Comunità europea.

Utilizzo quotidiano

Primo utilizzo

Pulizia della parte interna

Prima di utilizzare l'elettrodomestico per la prima volta, lavare la parte interna e tutti gli accessori interni con acqua tiepida e sapone neutro per eliminare l'odore tipico dei prodotti nuovi, quindi asciugare tutto perfettamente.

Importante! Non adoperare detersivi o polveri abrasive perché potrebbero danneggiare le finiture.

Impostazione della temperatura

- Collegare l'elettrodomestico. La temperatura interna è controllata da un termostato. Le impostazioni sono 3: **MIN**, **NORMAL** e **MAX**. **MIN** è l'impostazione con le temperature più calde e **MAX** è l'impostazione con le temperature più fredde.
- L'elettrodomestico potrebbe non funzionare alla temperatura corretta se l'ambiente è particolarmente caldo oppure se lo sportello viene aperto molto frequentemente.

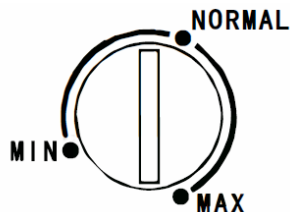

Utilizzo quotidiano

Collocare i vari alimenti in scomparti diversi, in base a quanto indicato nella tabella seguente

Scomparti del frigorifero	Tipo di alimento
Cassetti/ripiano del congelatore	<ul style="list-style-type: none">• Alimenti a lunga conservazione.• Cassetto/ripiano inferiore per carne cruda, pollame e pesce.• Cassetto/ripiano centrale per verdure congelate e patatine fritte.• Cassetto/ripiano superiore per gelati, frutta congelata e prodotti da forno congelati.

Congelamento di alimenti freschi

- Lo scomparto congelatore è adatto al congelamento di alimenti freschi e alla conservazione di alimenti congelati e surgelati per lungo tempo.
- Collocare gli alimenti da congelare nello scomparto inferiore.
- La quantità massima di alimenti che è possibile congelare in 24 ore è specificata sulla targhetta dell'elettrodomestico.
- Il processo di congelamento dura 24 ore; durante questo periodo è preferibile non aggiungere altri alimenti da congelare.

Scongelamento

Gli alimenti congelati o surgelati possono essere scongelati nello scomparto frigo o a temperatura ambiente, a seconda del tempo a disposizione prima del consumo.

Gli alimenti di piccole dimensioni possono essere cucinati anche subito dopo che sono stati tolti dal congelatore. In questo caso, la cottura richiederà più tempo.

Ghiaccio

Questo elettrodomestico può essere dotato di una o più vaschette per la produzione di cubetti di ghiaccio.

Suggerimenti utili

Suggerimenti per il congelamento

Di seguito sono indicati alcuni suggerimenti importanti per ottimizzare il processo di congelamento:

- La quantità massima di alimenti che è possibile congelare in 24 ore è specificata sulla targhetta dell'elettrodomestico.
- Il processo di congelamento dura 24 ore. Durante questo periodo non aggiungere altri alimenti da congelare.
- Congelare solo generi alimentari di qualità, freschi e perfettamente puliti.
- Preparare piccole porzioni di alimenti per facilitarne il congelamento e poterne scongelare solo la quantità necessaria.
- Avvolgere gli alimenti in una pellicola di alluminio o di polietilene a tenuta d'aria.
- Evitare che gli alimenti freschi non congelati entrino a contatto con alimenti già congelati, altrimenti potrebbero riscaldarli.
- Gli alimenti magri si conservano meglio e più a lungo di quelli grassi; il sale riduce la durata di conservazione degli alimenti.
- I ghiaccioli, se consumati subito dopo l'estrazione dallo scomparto congelatore, possono causare ustioni dovute al freddo.

Utilizzo quotidiano

- Si consiglia di annotare la data di congelamento sulle singole confezioni per poterle togliere dallo scomparto congelatore; è possibile che le confezioni causino ustioni dovute al freddo.
- Si consiglia di annotare la data di congelamento sulle singole confezioni per tenere traccia del tempo di conservazione.

Conservazione degli alimenti congelati

Alla prima messa in funzione o dopo un periodo di inutilizzo, prima di collocare i prodotti nello scomparto congelatore lasciare in funzione l'elettrodomestico per almeno 2 ore con le impostazioni più alte.

Importante! In caso di sbrinamento accidentale (ad esempio blackout più lunghi rispetto ai valori di aumento della temperatura indicati nel grafico delle caratteristiche tecniche) gli alimenti scongelati devono essere consumati rapidamente o devono essere cucinati immediatamente e poi ricongelati dopo la cottura.

Consigli sull'impostazione della temperatura

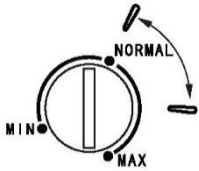
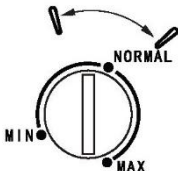
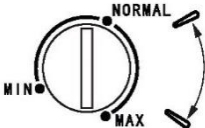
Consigli sull'impostazione della temperatura		
Temperatura ambiente	Scomparto congelatore	Scomparto frigo
Estate		/
Normale		/
Inverno		/

- Le informazioni di cui sopra forniscono agli utenti una raccomandazione sull'impostazione della temperatura.

Impatto sulla conservazione degli alimenti

- In base all'impostazione consigliata, il miglior tempo di conservazione in freezer è di non più di 1 mese.
- Con altre impostazioni il tempo di conservazione ottimizzato può diminuire.

Suggerimenti per la conservazione di alimenti congelati

Di seguito sono indicati alcuni suggerimenti per ottimizzare il rendimento dell'elettrodomestico:

- Accertarsi che i generi alimentari congelati siano stati conservati correttamente dal venditore.
- Trasportare i generali alimentari congelati dal negozio fino al congelatore nel più breve tempo possibile.
- Non aprire frequentemente lo sportello e lasciarlo aperto solo per il tempo strettamente necessario.
- Una volta scongelati, gli alimenti si deteriorano rapidamente e non possono essere ricongelati.
- Non conservare mai gli alimenti oltre il periodo indicato dal produttore.

Pulizia

Per motivi igienici, pulire regolarmente la parte interna dell'elettrodomestico e gli accessori.



Attenzione! Durante la pulizia scollegare l'elettrodomestico dalla rete elettrica. Pericolo di scosse elettriche! Prima della pulizia, spegnere l'elettrodomestico e togliere la spina dalla presa; in alternativa, spegnere l'elettrodomestico e staccare l'interruttore o il fusibile. Non pulire mai l'elettrodomestico con una pulitrice a vapore, altrimenti potrebbe accumularsi umidità nei componenti elettrici con il rischio di scosse elettriche. Il vapore caldo, inoltre, può danneggiare i componenti in plastica. Prima di rimettere l'elettrodomestico in servizio asciugarlo perfettamente.

Importante! Oli volatili e solventi organici (ad es. succo di limone, succo di scorza d'arancia, acido butirrico, detersivi contenenti acido acetico) possono aggredire e rovinare i componenti in plastica.

- Evitare il contatto di tali sostanze con i componenti dell'elettrodomestico.
- Non adoperare detersivi abrasivi.
- Togliere gli alimenti dal congelatore. Conservarli in un luogo fresco e coperto.
- Spegnerne l'elettrodomestico e togliere la spina dalla presa; in alternativa, spegnere l'elettrodomestico e staccare l'interruttore o il fusibile.
- Pulire l'elettrodomestico e gli accessori interni con un panno imbevuto di acqua tiepida. Dopo il lavaggio con acqua fresca, strofinare fino ad asciugare perfettamente.
- L'accumulo di polvere sul condensatore fa aumentare il consumo di energia. A tale scopo, una volta all'anno pulire accuratamente il condensatore sul retro dell'apparecchio con una spazzola morbida o un aspirapolvere.¹⁾
- Quando è tutto asciutto, l'elettrodomestico può essere rimesso in servizio.

Sbrinamento del congelatore

Lo scomparto congelatore, invece, si coprirà progressivamente di brina, che deve essere rimossa. Non usare mai strumenti metallici affilati per raschiare via la brina dall'evaporatore poiché si potrebbe danneggiare.

Tuttavia, quando il rivestimento interno si copre eccessivamente di ghiaccio, lo sbrinamento completo deve essere effettuato come segue:

- Estrarre la spina dalla presa.
- Rimuovere tutto il cibo conservato, avvolgerlo in più strati di giornale e metterlo in un luogo fresco.
- Tenere lo sportello aperto e posizionare una bacinella sotto l'elettrodomestico per raccogliere l'acqua di sbrinamento.
- A sbrinamento ultimato, asciugare perfettamente la parte interna.
- Reinserire la spina nella presa di corrente per rimettere in funzione l'apparecchio.

¹⁾ Se il condensatore è sul retro dell'apparecchio.

Utilizzo quotidiano

Soluzione dei problemi

 **Attenzione!** Prima di tentare di risolvere un problema, scollegare l'alimentazione. Le procedure per la soluzione dei problemi non riportate nel presente manuale devono essere eseguite solo da un elettricista qualificato.

Importante! Alcuni rumori (compressore, circolazione del refrigerante) sono normali e non indicano malfunzionamenti.

Problema	Causa possibile	Soluzione
L'elettrodomestico non funziona.	La spina è staccata o si è allentata.	Inserire la spina.
	Fusibile bruciato o difettoso.	Controllare il fusibile e sostituirlo, se necessario.
	La presa di corrente è difettosa.	Eventuali malfunzionamenti della rete elettrica devono essere risolti da un elettricista.
L'elettrodomestico congela troppo.	La temperatura è impostata su un valore troppo basso o l'elettrodomestico è in funzione con l'impostazione MAX .	Ruotare il termostato per impostare temporaneamente una temperatura più calda.
Gli alimenti non sono abbastanza congelati.	La temperatura non è stata regolata correttamente.	Consultare la sezione relativa all'impostazione della temperatura iniziale.
	Lo sportello è rimasto aperto per lungo tempo.	Aprire lo sportello solo per il tempo strettamente necessario.
	Nelle ultime 24 ore nell'elettrodomestico è stata collocata una grande quantità di alimenti caldi.	Impostare temporaneamente una temperatura più fredda.
	L'elettrodomestico si trova vicino a una fonte di calore.	Consultare la sezione relativa alla scelta del luogo di installazione.
Si è formata una grande quantità di brina sulla guarnizione dello sportello.	La guarnizione dello sportello non è ermetica.	Riscaldare con cura le parti della guarnizione interessate dalla perdita usando un asciugacapelli (in un ambiente fresco). Contemporaneamente, modellare con la mano la guarnizione riscaldata in modo che sia posizionata correttamente.
Rumori anomali.	L'elettrodomestico non è a livello.	Regolare nuovamente i piedini.
	L'elettrodomestico è a contatto con la parete o con altri oggetti.	Spostare lievemente l'elettrodomestico.
	Un componente sul retro dell'elettrodomestico, ad esempio un tubo, è a contatto con un altro componente dell'elettrodomestico o con la parete.	Se necessario, piegare attentamente il componente.

Se il malfunzionamento non si risolve, rivolgersi al centro assistenza.

Questi dati sono necessari per un aiuto rapido e preciso. Scrivere qui i dati necessari, fare riferimento alla targhetta.

Gebruikershandleiding

Vriezer

Inhoud	
1. Veiligheidsinformatie	Pagina 1~9
2. Overzicht	Pagina 10
3. Deur omkeren	Pagina 11~12
4. Installatie	Pagina 13~14
5. Dagelijks gebruik	Pagina 15~18

In het belang van uw veiligheid en om correct gebruik te garanderen, moet u deze handleiding vóór het installeren en het eerste gebruik van het apparaat zorgvuldig lezen, waaronder de tips en waarschuwingen. Om onnodige fouten en ongevallen te voorkomen, is het belangrijk ervoor te zorgen dat alle mensen die het apparaat gebruiken goed bekend zijn met de werking en de veiligheidskenmerken ervan. Bewaar deze instructies en zorg ervoor dat ze bij het apparaat blijven als het wordt verplaatst of verkocht, zodat iedereen die het gebruikt tijdens zijn levensduur op de juiste wijze wordt geïnformeerd over het gebruik en de veiligheid van het apparaat.





Bewaar voor het beschermen van personen en eigendommen de voorzorgsmaatregelen van deze gebruikersinstructies, aangezien de fabrikant niet verantwoordelijk is voor schade als gevolg van het ontbreken ervan.

Veiligheid van kinderen en kwetsbare personen

- Dit apparaat mag worden gebruikt door kinderen vanaf 8 jaar en door personen met verminderde lichamelijke, zintuiglijke of geestelijke vermogens of met een gebrek aan kennis en ervaring, mits zij onder toezicht worden gehouden of instructies hebben gekregen om het apparaat veilig te kunnen gebruiken en de gevaren begrijpen die ermee gepaard gaan.
- Kinderen van 3 tot 8 jaar mogen dit apparaat vullen en legen.
- Houd kinderen in de gaten, om te voorkomen dat zij met het apparaat spelen.

- Reiniging en onderhoud door de gebruiker mogen niet door kinderen worden uitgevoerd, tenzij zij 8 jaar of ouder zijn en er toezicht is.
- Houd alle verpakkingen uit de buurt van kinderen. Er is kans op verstikking.
- Als u het apparaat weggooit, trekt u de stekker uit het stopcontact, snijdt u de verbindingkabel door (zo dicht mogelijk bij het apparaat) en verwijdert u de deur om te voorkomen dat kinderen erin gaan spelen en een elektrische schok krijgen of erin opgesloten raken.
- Als dit apparaat met magnetische deurafdichtingen een ouder apparaat met een veerslot (grendel) op de deur of het deksel vervangt, moet u ervoor zorgen dat het veerslot niet bruikbaar is voordat u het oude apparaat weggooit. Dit voorkomt dat het een dodelijke val wordt voor een kind.

Algemene veiligheid

-  **WAARSCHUWING!** Zorg ervoor dat de ventilatieopeningen in de behuizing van het apparaat of in de ingebouwde constructie open blijven.
-  **WAARSCHUWING!** Gebruik geen mechanische apparaten of andere middelen om het ontdoeien te versnellen, behalve als deze door de fabrikant worden aanbevolen.
-  **WAARSCHUWING!** Beschadig het koelcircuit niet.
-  **WAARSCHUWING!** Gebruik geen andere elektrische apparaten (zoals ijsmachines) in de koelapparaten, tenzij zij voor dit doel zijn goedgekeurd door de fabrikant.

-  **WAARSCHUWING!** Raak de lamp niet aan als deze al een lange tijd brandt, omdat hij dan erg heet kan zijn.¹⁾
-  **WAARSCHUWING!** Zorg er bij het neerzetten van het apparaat voor dat het netsnoer niet bekneld of beschadigd raakt.
-  **WAARSCHUWING!** Plaats niet meerdere draagbare stopcontacten of draagbare voedingsbronnen op de achterkant van het apparaat.
- Sla geen explosieve stoffen, zoals spuitbussen met een brandbaar drijfgas, op in dit apparaat.
 - In het koelcircuit van het apparaat zit het koelmiddel isobutaan (R-600a), een aardgas die uitermate vriendelijk is, maar toch ook brandbaar.
 - Zorg er tijdens het vervoer en de installatie van het apparaat voor dat de onderdelen van het koelcircuit niet beschadigd raken.
 - Vermijd open vuur en ontstekingsbronnen.
 - Ventileer de ruimte waarin het apparaat staat goed.
 - Het is gevaarlijk om de specificaties te wijzigen of dit product op welke manier dan ook te veranderen. Schade aan het snoer kan kortsluiting, brand en/of een elektrische schok veroorzaken.
 - Dit apparaat is bedoeld voor huishoudelijk gebruik of voor soortgelijke toepassingen, zoals:
 - personeelskeukens in winkels, kantoren en andere werkomgevingen;
 - op boerderijen en door gasten van hotels, motels en andere woonomgevingen;
 - in bed-and-breakfast-omgevingen;

¹⁾ Als er een lamp in het compartiment zit.

- voor catering en dergelijke toepassingen die niet voor de kleinhandel zijn.

 **WAARSCHUWING!** Alle elektrische onderdelen (stekker, netsnoer, compressor, etc.) moeten worden vervangen door een gecertificeerd onderhoudsagent of gekwalificeerd onderhoudspersoneel.

 **WAARSCHUWING!** De met dit apparaat meegeleverde lamp is een 'lamp voor speciaal gebruik' die alleen bij het geleverde apparaat mag worden gebruikt. Deze 'lamp voor speciaal gebruik' is niet geschikt voor gebruik als huishoudelijke verlichting. ¹⁾

- Het netsnoer mag niet worden verlengd.
- Zorg ervoor dat de stekker niet geplet of beschadigd raakt door de achterkant van het apparaat. Een geplette of beschadigde stekker kan oververhit raken en brand veroorzaken.
- Zorg ervoor dat u bij de stekker van het apparaat kunt komen.
- Trek niet aan de voedingskabel.
- Steek de stekker niet in het stopcontact als het stopcontact los zit. Er bestaat een risico op een elektrische schok of brand.
- Gebruik het apparaat niet zonder de lamp.
- Dit apparaat is zwaar. Wees voorzichtig wanneer u het verplaatst.
- Haal geen artikelen uit de vriezer en raak ze ook niet aan als uw handen vochtig/nat zijn, omdat dit schaafwonden of vrieswonden kan veroorzaken.
- Vermijd langdurige blootstelling van het apparaat aan direct zonlicht.

¹⁾ Als er een lamp in het compartiment zit.

Dagelijks gebruik

- Plaats geen hete dingen op de plastic onderdelen van het apparaat.
- Plaats voedselproducten niet direct tegen de achterwand.
- Bevroren voedsel mag niet opnieuw worden ingevroren nadat het is ontdooid.¹⁾
- Bewaar voorverpakt diepvriesvoedsel in overeenstemming met de instructies voor de fabrikant van het diepvriesvoedsel.¹⁾
- De aanbevelingen van de fabrikant van het apparaat moeten strikt worden nageleefd. Raadpleeg de relevante instructies.
- Plaats geen koolzuurhoudende of bruisende dranken in het vriezergedeelte, omdat de verpakking hierdoor onder druk komt te staan waardoor deze kan exploderen, wat kan resulteren in schade aan het apparaat.¹⁾
- Ijslolly's kunnen vrieswonden veroorzaken als ze rechtstreeks na verwijdering uit de vriezer worden geconsumeerd.¹⁾
- Volg de volgende instructies om besmetting van voedsel te voorkomen:
 - Het langere tijd open houden van de deur kan leiden tot een aanzienlijke verhoging van de temperatuur in de compartimenten van het apparaat.
 - Reinig oppervlakken die in contact kunnen komen met voedsel en toegankelijke afvoersystemen regelmatig.
 - Maak waterreservoirs schoon als ze 48 uur niet zijn gebruikt; spoel het watersysteem dat is aangesloten op een watertoevoer als er gedurende 5 dagen geen water is getapt.

¹⁾ Als er een lamp in het compartiment zit.

- Bewaar rauw vlees en rauwe vis in geschikte bakken in de koelkast, zodat ze niet in contact komen met of op ander voedsel druppen.
- Vriezercompartimenten met twee sterren (indien aanwezig in het apparaat) zijn geschikt voor het bewaren van diepgevroren levensmiddelen, het bewaren of maken van ijs en het maken van ijsblokjes.
- Compartimenten met één ster, twee sterren en drie sterren (indien aanwezig in het apparaat) zijn niet geschikt voor het invriezen van vers voedsel.
- Als het apparaat langere tijd leeg wordt gelaten, moet u het uitschakelen, ontdooien, reinigen en drogen en de deur openzetten om te voorkomen dat er zich in het apparaat schimmel ontwikkelt.

Onderhoud en reiniging

- Schakel het apparaat uit voordat u onderhoud uitvoert en haal de stekker uit het stopcontact.
- Reinig het apparaat niet met metalen voorwerpen.
- Gebruik geen scherpe voorwerpen om vorst uit het apparaat te verwijderen. Gebruik een plastic schraper.¹⁾
- Controleer regelmatig de afvoer in de koelkast voor ontdooid water. Maak indien nodig de afvoer schoon. Als de afvoer geblokkeerd is, zal zich water verzamelen in de bodem van het apparaat.²⁾

Installatie

Belangrijk! Volg voor elektrische aansluiting de instructies in de specifieke paragrafen zorgvuldig op.

¹⁾ Als er een vriezergedeelte is.

²⁾ Als er een bewaarruimte voor verse levensmiddelen is.

- Pak het apparaat uit en controleer of het beschadigd is. Sluit het apparaat niet aan als het beschadigd is. Meld eventuele schade onmiddellijk daar waar u het apparaat hebt gekocht. Bewaar in dat geval de verpakking.
- Het is raadzaam om minstens vier uur te wachten voordat u het apparaat aansluit, zodat de olie weer in de compressor kan stromen.
- Er moet voldoende luchtcirculatie rondom het apparaat aanwezig zijn, anders kan het oververhit raken. Volg de instructies voor de installatie om voldoende ventilatie te bereiken.
- Waar mogelijk moeten de afstandsstukken van het product tegen de muur worden geplaatst om te voorkomen dat warme onderdelen (compressor, condensator) de muur raken of daarmee in aanraking blijven om mogelijke brandwonden te voorkomen.
- Het apparaat mag niet dicht bij radiatoren of fornuizen worden geplaatst.
- Zorg ervoor dat de stekker na installatie van het apparaat bereikbaar is.

Service

- Alle elektrische werkzaamheden die nodig zijn voor onderhoud/reparatie aan dit apparaat moeten door een gekwalificeerde elektricien of een vakbekwame persoon worden uitgevoerd.
- Dit product moet worden onderhouden door een erkend servicecentrum en er mogen alleen originele reserveonderdelen worden gebruikt.

Energiebesparing

- Zet geen heet voedsel in het apparaat.

- Zet voedsel niet dicht tegen elkaar aan, omdat dit de circulatie van lucht voorkomt.
- Zorg ervoor dat voedsel de achterkant van het compartiment/de compartimenten niet raakt.
- Open de deur(en) niet als de elektriciteit is uitgeschakeld.
- Open de deur(en) niet te vaak.
- Houd de deur(en) niet te lang open.
- Stel de thermostaat niet op te koude temperaturen in.
- Alle accessoires, zoals laden, planken en rekken, moeten op hun plaats blijven zitten voor een lager energieverbruik.

Bescherming van het milieu

 Dit apparaat bevat geen gassen die de ozonlaag kunnen beschadigen; niet in het koelcircuit en ook niet in isolatiematerialen. Het apparaat mag niet samen met het huishoudelijk afval worden weggegooid. Het isolatieschuim bevat ontvlambare gassen: het apparaat moet worden verwijderd volgens de voorschriften met betrekking tot dergelijke apparaten die u kunt opvragen bij uw lokale autoriteiten. Voorkom beschadiging van de koeleenheid, met name de warmtewisselaar.

De materialen die bij dit apparaat zijn gebruikt die zijn gemarkeerd met het symbool  kunnen gerecycled worden.



Het symbool op het product of op de verpakking geeft aan dat dit product niet als huishoudelijk afval mag worden behandeld. In plaats daarvan moet het naar een geschikt inzamelpunt voor het recycleren van elektrische en elektronische apparatuur worden gebracht.

Door dit product correct te verwijderen, helpt u potentiële negatieve gevolgen voor het milieu en de menselijke gezondheid te voorkomen, die anders door de verkeerde behandeling van dit product als afval zouden kunnen worden veroorzaakt. Voor meer gedetailleerde informatie over de recycling van dit product neemt u contact op met uw gemeente, de dienst voor verwijdering van huishoudelijk afval of de winkel waar u het apparaat hebt gekocht.

Verpakkingsmaterialen

De materialen met het symbool zijn recyclebaar. Gooi de verpakking weg in een geschikte inzamelcontainer zodat deze gerecycled kan worden.

Verwijdering van het apparaat

1. Trek de stekker uit het stopcontact.
2. Snijd het netsnoer af en gooi het weg.



WAARSCHUWING! Let tijdens gebruik, service en verwijdering van het apparaat op het symbool zoals hier links weergegeven. Dit symbool bevindt zich aan de achterkant van het apparaat (achterpaneel of compressor) en heeft een gele of oranje kleur.

Dit symbool waarschuwt voor brandgevaar. Er zitten brandbare materialen in koelpijpen en de compressor.

Houd vuurbronnen ver uit de buurt tijdens gebruik, service en verwijdering.

Overzicht

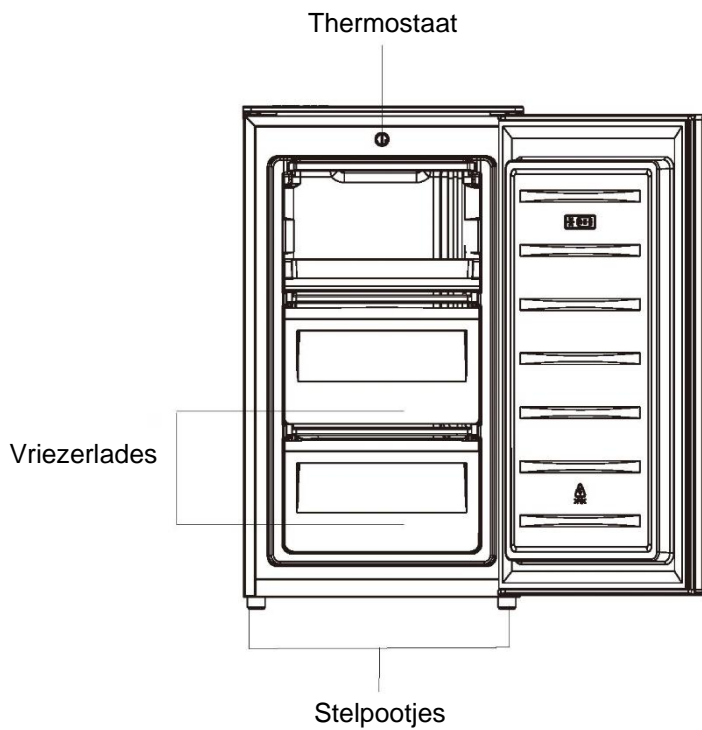

Opmerking: Bovenstaande foto is alleen ter referentie.

Deur omkeren

Benodigde gereedschap: Kruisopschroevendraaier, platte schroevendraaier, inbussleutel.

- Zorg dat de stekker van het apparaat uit het stopcontact is gehaald en dat het apparaat leeg is.
- Om de deur te verwijderen, moet de eenheid achterover worden gekanteld. U moet de eenheid op iets stevigs laten rusten, zodat deze niet wegglijdt tijdens het omkeren van de deur.
- Alle verwijderde onderdelen moeten worden bewaard om de deur weer te kunnen installeren.
- Leg de eenheid niet plat; dit kan het koelsysteem namelijk beschadigen.
- Het is beter als 2 mensen de eenheid tijdens de montage hanteren.
- Dit koelapparaat is niet bedoeld voor gebruik als inbouwapparaat.

1. Verwijder de twee schroeven aan de achterkant van de bovenste afdekking.

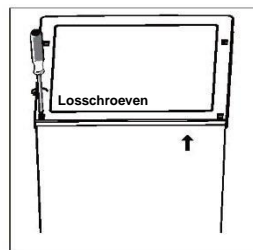

2. Verwijder de bovenste afdekking en leg het opzij.

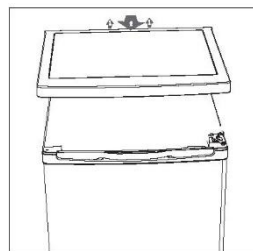

3. Draai het bovenste scharnier los en verwijder de deur. Zet deze op een zacht kussen om krassen te voorkomen.

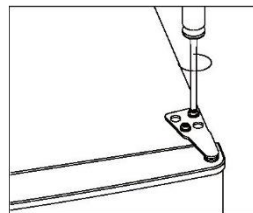

4. Schroef het onderste scharnier los. Verwijder daarna de verstelbare pootjes aan beide zijden.

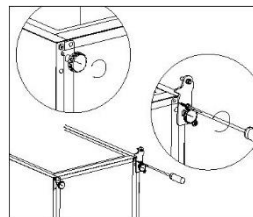

Deur omkeren

5. Draai de onderste scharnierpen los en verwijder deze. Draai daarna de beugel om en plaats hem terug.

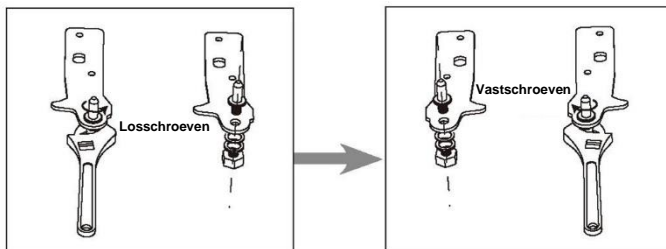

6. Plaats de beugel weer op de onderste scharnierpen. Plaats beide verstelbare pootjes terug.

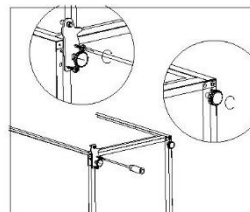

7. Maak de pakkingen van de koelkast- en vriezerdeur los en plaats ze na het draaien van de deur terug.

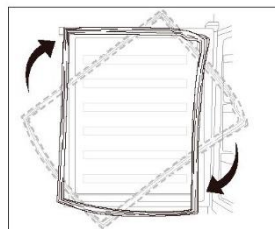

8. Plaats de deur weer terug. Controleer of de deur horizontaal en verticaal is uitgelijnd, zodat de afdichtingen aan alle zijden afgesloten zijn, voordat u het bovenste scharnier vastschroeft.

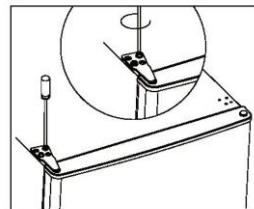

9. Plaats de bovenste afdekking terug en zet deze met 2 schroeven vast aan de achterkant.

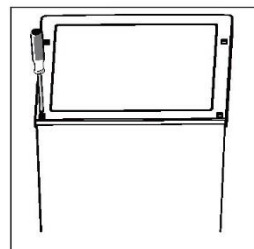

Installatie

Installeer de deurhandgreep

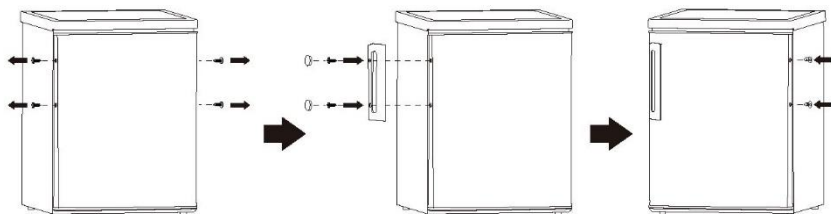

Benodigde ruimte

- Houd voldoende ruimte om de deur te openen.

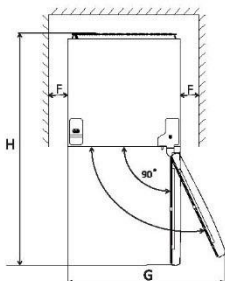
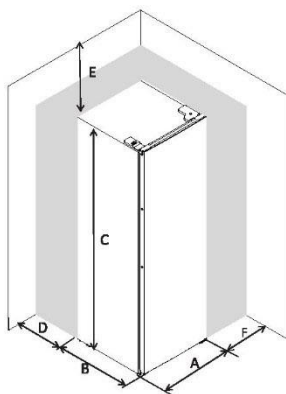

A	480
B	450
C	850
D	min.= 0
F	min.=50
F	min.=50
G	960
H	930

De eenheid waterpas zetten

Hiervoor moet u de twee stelpootjes aan de voorkant van de eenheid bijstellen.

Als de eenheid niet waterpas staat, zullen de deur en de uitlijningen van de magnetische dichting niet correct worden bedekt.

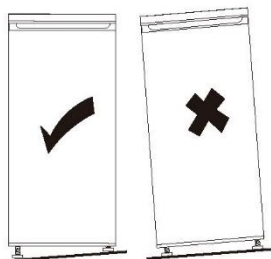
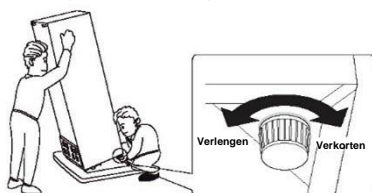

Installatie

Plaatsing

Installeer dit apparaat op een plaats waar de omgevingstemperatuur overeenkomt met de op het typeplaatje van het apparaat aangegeven klimaatklasse.

Voor koelapparaten met klimaatklasse:

- subnormaal: 'dit koelapparaat is bedoeld voor gebruik bij een omgevingstemperatuur van 10°C tot 32°C' (SN);
- normaal: 'dit koelapparaat is bedoeld voor gebruik bij een omgevingstemperatuur van 16°C tot 32°C' (N);
- subtropisch: 'dit koelapparaat is bedoeld voor gebruik bij een omgevingstemperatuur van 16°C tot 38°C' (ST);
- tropisch: 'dit koelapparaat is bedoeld voor gebruik bij een omgevingstemperatuur van 16°C tot 43°C' (T).

Opstelling

Het apparaat moet ver uit de buurt van warmtebronnen zoals radiatoren, boilers, direct zonlicht, etc. worden geïnstalleerd. Zorg ervoor dat lucht vrij in de achterkant van de kast kan circuleren. Om de beste prestaties te garanderen, moet de minimale afstand tussen de bovenkant van de kast en de wandeenheid onder een overhangende wandeenheid ten minste 50 mm bedragen. Idealiter mag het apparaat echter niet onder overhangende wandeenheden worden geplaatst. Nauwkeurige nivellering wordt gegarandeerd door een of meer verstelbare pootjes aan de onderkant van de kast.



Waarschuwing! Het moet mogelijk zijn om het apparaat los te koppelen van de stroom. De stekker moet daarom na installatie gemakkelijk te bereiken zijn.

Dit koelapparaat is niet bedoeld voor gebruik als inbouwapparaat.

Elektrische aansluiting

Voordat u de stekker in het stopcontact steekt, moet u ervoor zorgen dat de op het typeplaatje aangegeven spanning en frequentie overeenkomen met de stroomvoorziening naar uw woning. Het apparaat moet geaard zijn. De stekker van het stroomsnoer is hiervoor voorzien van een speciaal contact. Als het stopcontact niet geaard is, sluit u het apparaat aan op een aparte aarde in overeenstemming met de huidige regelgeving; raadpleeg daarvoor een gekwalificeerd elektricien.

De fabrikant wijst alle verantwoordelijkheid af als de bovenstaande veiligheidsmaatregelen niet in acht worden genomen.

Dit apparaat voldoet aan de richtlijnen van de EEG.

Dagelijks gebruik

Eerste gebruik

De binnenkant reinigen

Was voordat u het apparaat voor de eerste keer gebruikt, de binnenkant en alle interne accessoires met lauw water en wat neutrale zeep om de typische geur van een nieuw product te verwijderen en droog alles vervolgens goed af.

Belangrijk! Gebruik geen reinigingsmiddelen of schurende poeders, omdat deze de afwerking kunnen beschadigen.

Temperatuurinstelling

- Steek de stekker van het apparaat in het stopcontact. De interne temperatuur wordt geregeld met een thermostaat. Er zijn 3 instellingen: **MIN**, **NORMAL** en **MAX**. **MIN** is de warmste instelling en **MAX** is de koudste instelling.
- Het apparaat werkt mogelijk niet bij de juiste temperatuur als het bijzonder heet is of als u de deur vaak opent.

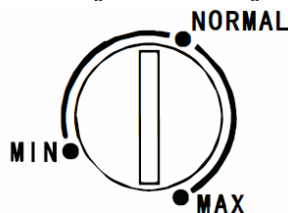

Dagelijks gebruik

Plaats de verschillende etenswaren in verschillende compartimenten volgens onderstaande tabel.

Koelkastgedeeltes	Type levensmiddel
Diepvrieslade(s)/plank	<ul style="list-style-type: none">• Lang te bewaren levensmiddelen.• Onderste lade/plank voor rauw vlees, gevogelte en vis.• Middelste lade/plank voor bevroren groenten, patat.• Bovenste lade/plank voor ijs, bevroren fruit en gebakken producten.

Vers voedsel invriezen

- Het vriezergedeelte is geschikt voor het invriezen van vers voedsel en het langdurig bewaren van ingevroren en diepgevroren voedsel.
- Plaats het in te vriezen verse voedsel in het onderste gedeelte.
- De maximale hoeveelheid voedsel die binnen 24 uur kan worden ingevroren wordt vermeld op het typeplaatje.
- Het vriesproces duurt 24 uur. Voeg in deze periode geen ander in te vriezen voedsel toe.

Ontdooien

Diepgevroren of ingevroren voedsel kan voor gebruik in de koelkast of op kamertemperatuur worden ontdooid, afhankelijk van de beschikbare tijd.

Kleine stukken kunnen zelfs bevroren worden bereid, rechtstreeks uit de vriezer. In dat geval duurt de bereiding iets langer.

Ijsblokjes

Dit apparaat is mogelijk voorzien van een of meer bakjes voor het maken van ijsblokjes.

Nuttige adviezen en tips

Tips voor invriezen

Om u te helpen het beste uit het vriesproces te halen, zijn hier enkele belangrijke tips:

- De maximale hoeveelheid voedsel die in 24 uur kan worden ingevroren, staat op het typeplaatje.
- Het invriezen duurt 24 uur. In deze periode mag geen ander in te vriezen voedsel worden toegevoegd.
- Vries alleen levensmiddelen van de hoogste kwaliteit in, vers en grondig gereinigd.
- Bereid voedsel in kleine porties zodat het snel en volledig ingevroren kan worden en om vervolgens alleen de benodigde hoeveelheid te kunnen ontdooien.
- Wikkel het voedsel in aluminiumfolie of polytheen op en zorg dat de pakketjes luchtdicht zijn.
- Laat vers, niet bevroren voedsel niet in aanraking komen met bevroren voedsel, zodat een temperatuurstijging van het laatste wordt voorkomen.
- Mager voedsel kan beter en langer worden bewaard dan vet voedsel. Zout verkort de houdbaarheid van voedsel.
- Waterijsjes kunnen vrieswonden veroorzaken aan de huid als zij onmiddellijk na verwijdering uit het vriezergedeelte worden opgegeten.
- Het wordt aangeraden de invriesdatum op elke afzonderlijke verpakking te zetten, zodat u de bewaartijd in de gaten kunt houden. Bevroren producten kunnen, als zij meteen nadat zij uit de vriezer zijn gehaald worden geconsumeerd, bevriezingswonden veroorzaken.
- Het is raadzaam de bevroeringsdatum op elke afzonderlijke verpakking te schrijven, zodat u de bewaartijd in de gaten kunt houden.

Dagelijks gebruik

Ingevroren levensmiddelen bewaren

Bij het eerste opstarten of na een periode buiten gebruik, moet u het apparaat minstens 2 uur op de hogere instellingen laten werken voordat u het product in het compartiment plaatst.

Belangrijk! In geval van onbedoelde ontdooiing, bijvoorbeeld bij stroomuitval langer dan aangegeven in de grafiek met technische specificaties onder 'stijgtijd', moet het ontdooide voedsel snel of worden geconsumeerd of onmiddellijk worden bereid en daarna opnieuw worden ingevroren (na bereiding).

Aanbevolen temperatuurinstelling

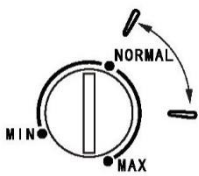
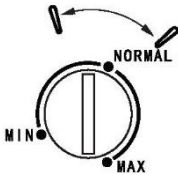
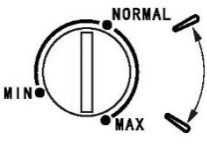
Aanbevolen temperatuurinstelling		
Omgevings-temperatuur	Vriezergedeelte	Koelkastgedeelte
Zomer		/
Normaal		/
Winter		/

- Bovenstaande informatie biedt gebruikers de aanbevolen temperatuurinstelling.

Invloed op voedselbewaring

- Bij de aanbevolen instelling is de beste bewaartijd in de vriezer niet meer dan 1 maand.
- De beste bewaartijd kan bij andere instellingen korter worden.

Tips voor het bewaren van bevroren voedsel

Om de beste prestaties van dit apparaat te verkrijgen, moet u:

- ervoor zorgen dat commercieel ingevroren levensmiddelen op adequate wijze door de detailhandelaar zijn opgeslagen;
- ervoor zorgen dat bevroren levensmiddelen zo snel mogelijk van de opslagplaats naar de vriezer worden overgebracht;
- de deur niet te vaak openen of niet langer open laten staan dan absoluut noodzakelijk is.
- Als het ontdooien eenmaal ontdooid is, bederft het voedsel snel en kan niet opnieuw worden ingevroren.
- Overschrijd niet de door de fabrikant van het levensmiddel aangegeven bewaarperiode.

Reinigen

Omwille van de hygiëne moet het apparaat van binnen samen met de accessoires die erin zitten regelmatig worden schoongemaakt.



Voorzichtig! Tijdens de reiniging mag het apparaat niet op de netvoeding zijn aangesloten. Gevaar voor elektrische schokken! Voordat u gaat reinigen, moet u het apparaat uitschakelen en de stekker uit het stopcontact halen, ofwel de circuitonderbreker of zekering uitschakelen of uitzetten. Het apparaat nooit met een stoomreiniger schoonmaken. Er kan vocht in de elektrische componenten gaan accumuleren: gevaar voor elektrische schokken! Het dampen kunnen schade aan de plastic onderdelen veroorzaken. Laat het apparaat drogen voordat u het opnieuw in gebruik neemt.

Belangrijk! Etherische oliën en organische oplosmiddelen kunnen plastic onderdelen aantasten, bijv. citroensap of sinaasappelsap, boterzuur, reinigingsmiddel dat azijnzuur bevat.

- Zorg ervoor dat deze stoffen niet met onderdelen van het apparaat in contact komen.
- Gebruik geen schurende reinigingsmiddelen.
- Haal het voedsel uit de vriezer. Bewaar het goed afgedekt op een koele plek.
- Schakel het apparaat uit en haal de stekker uit het stopcontact, of u moet de circuitonderbreker of zekering uitschakelen of uitzetten.
- Reinig het apparaat en de accessoires vanbinnen met een doek en lauw water. Na de reiniging moet u met zuiver water naspoelen en droog wrijven.
- Ophoping van stof op de condensator doet het energieverbruik toenemen. Om deze reden moet u de condensator aan de achterkant van het apparaat eenmaal per jaar met een zachte borstel of met een stofzuiger schoonmaken.¹⁾
- Als alles droog is, stelt u het apparaat opnieuw in gebruik.

De vriezer ontdooien

Het vriezergedeelte zal geleidelijk bedekt raken met vorst. De vorst moet worden verwijderd. Gebruik nooit scherpe metalen gereedschappen om vorst van de verdamper af te schrapen, omdat u die hiermee kunt beschadigen.

Maar wanneer het ijs erg dik wordt op de binnenbekleding, moet het volledige ontdooiproces als volgt worden uitgevoerd:

- Trek de stekker uit het stopcontact.
- Verwijder al het opgeslagen voedsel, wikkel het in verschillende lagen krantenpapier en zet het op een koele plek.
- Laat de deur openstaan en zet een bak onder het apparaat om het dooiwater op te vangen.
- Droog de binnenkant goed af als het ontdooien is voltooid.
- Plaats de stekker weer in het stopcontact om het apparaat weer aan te kunnen zetten.

¹⁾ Als de condensator aan de achterkant van het apparaat zit.

Dagelijks gebruik

Problemen oplossen

 **Voorzichtig!** Haal de stekker uit het stopcontact voordat u problemen probeert op te lossen. Alleen een gekwalificeerd elektricien of andere competente persoon mag probleemoplossing uitvoeren die niet in deze handleiding staat.

Belangrijk! Er zijn enkele geluiden bij normaal gebruik (compressor, koelmiddelcirculatie).

Probleem	Mogelijke oorzaak	Oplossing
Het apparaat werkt niet	De stekker zit niet in het stopcontact of zit los.	Steek de stekker in het stopcontact.
	De zekering is doorgebrand of kapot.	Controleer de zekering, vervang indien nodig.
	Het stopcontact is kapot.	Storingen in de netvoeding moeten door een elektricien worden gerepareerd.
Het apparaat vriest overmatig	De temperatuur is te koud ingesteld of het apparaat draait op de MAX -instelling.	Zet de temperatuurregelaar tijdelijk op een warmere instelling.
Het voedsel is niet bevroren genoeg.	De temperatuur is niet goed ingesteld.	Raadpleeg de paragraaf over temperatuurinstelling bij het eerste gebruik.
	De deur stond te lang open.	Laat de deur enkel open zolang dit nodig is.
	De voorbije 24 uur werd een grote hoeveelheid warme voeding in het apparaat gezet.	Zet de temperatuurregelaar tijdelijk op een koudere instelling.
	Het apparaat staat dicht in de buurt van een warmtebron.	Raadpleeg de paragraaf 'Opstelling'.
Veel ijsvorming op de deurafdichting	De deurafdichting is niet luchtdicht.	Verwarm de lekkende delen van de deurpakking voorzichtig met een haardroger (op een koude stand). Tegelijk geeft u de verwarmde deurpakking met de hand vorm, zodat die correct past.
Ongewone geluiden	Apparaat staat niet waterpas.	Stel de pootjes opnieuw in.
	Het apparaat raakt de muur of andere voorwerpen.	Verplaats het apparaat een klein beetje.
	Een onderdeel aan de achterkant van het apparaat, bijv. een leiding, raakt een ander onderdeel van het apparaat of de muur.	Buig dit component indien nodig voorzichtig om, zodat het geen contact meer maakt.

Als de storing weer zichtbaar is, neem dan contact op met het Service Center.

Deze gegevens zijn nodig om u snel en goed te kunnen helpen. Schrijf de benodigde gegevens hier op; raadpleeg het typeplaatje.

Instrukcje użytkownika

Zamrażarka

Spis treści	
1. Informacje dotyczące bezpieczeństwa	Strona 1~9
2. Przegląd	Strona 10
3. Odwracanie drzwi	Strona 11~12
4. Instalacja	Strona 13~14
5. Codzienne użytkowanie	Strona 15~18

W trosce o własne bezpieczeństwo i zmysłą o zapewnieniu prawidłowego użytkowania urządzenia, przed instalacją i pierwszym użyciem należy uważnie przeczytać niniejszą instrukcję obsługi, w tym zawarte w niej wskazówki i ostrzeżenia. Aby uniknąć niepotrzebnych błędów i wypadków, należy dopilnować, aby wszystkie osoby korzystające z urządzenia dokładnie zapoznały się z jego działaniem i funkcjami bezpieczeństwa. Zachowaj te instrukcje i zadбай, aby zostały dołączone do urządzenia, jeśli zostanie ono przeniesione lub sprzedane, tak aby każdy, kto z niego korzysta przez cały okres jego użytkowania, był odpowiednio poinformowany o sposobie bezpiecznego użytkowania urządzenia.

W trosce o bezpieczeństwo osób i mienia należy zachować środki ostrożności opisane w niniejszej instrukcji użytkownika, ponieważ producent nie ponosi odpowiedzialności za szkody spowodowane zaniedbaniem.

Bezpieczeństwo dzieci i osób narażonych

- To urządzenie może być używane przez dzieci w wieku od 8 lat i starsze oraz osoby o ograniczonych zdolnościach fizycznych, sensorycznych lub umysłowych lub bez doświadczenia i wiedzy, jeśli znajdują się pod nadzorem lub są poinstruowane w zakresie bezpiecznego korzystania z urządzenia i rozumieją możliwe zagrożenia.
- Dzieci w wieku od 3 do 8 lat mogą wkładać i wyjmować produkty z urządzenia.
- Należy dopilnować, aby dzieci nie bawiły się urządzeniem.

- Czyszczenie i konserwacja nie mogą być wykonywane przez dzieci, jeśli nie ukończyły 8 lat lub pozostają bez dozoru.
- Wszystkie opakowania należy przechowywać z dala od dzieci. Istnieje ryzyko uduszenia.
- Jeśli wyrzucasz urządzenie, wyciągnij wtyczkę z gniazdka, odetnij przewód zasilania (tak blisko urządzenia, jak to możliwe) i zdejmij drzwi, aby bawiące się dzieci nie doznały porażenia prądem lub nie zatrzasknęły się w środku.
- Jeśli to urządzenie z magnetycznymi uszczelkami drzwi ma zastąpić starsze urządzenie z zamkiem sprężynowym (zatrzaskiem) na drzwiach lub pokrywie, przed wyrzuceniem starego urządzenia upewnij się, że ta sprężyna nie nadaje się do użytku. Dzięki temu nie stanie się śmiertelną pułapką dla dziecka.



Ogólne zasady bezpieczeństwa

 **OSTRZEŻENIE!** Należy dbać o drożność otworów wentylacyjnych w obudowie urządzenia wolnostojącego lub w konstrukcji do zabudowy.

 **OSTRZEŻENIE!** Nie używaj urządzeń mechanicznych ani innych środków do przyspieszania procesu rozmrażania, chyba że są one zalecane przez producenta.

 **OSTRZEŻENIE!** Uważaj, aby nie uszkodzić obwodu chłodniczego.

 **OSTRZEŻENIE!** Nie używaj innych urządzeń elektrycznych (takich jak maszyny do lodów) wewnątrz urządzeń chłodniczych, chyba że są one dopuszczone do tego przez producenta.

-  **OSTRZEŻENIE!** Nie dotykaj żarówki, jeśli była włączona przez długi czas, ponieważ może być bardzo gorąca.¹⁾
-  **OSTRZEŻENIE!** Podczas ustawiania urządzenia należy się upewnić, że kabel zasilający nie został przygnieciony ani uszkodzony.
-  **OSTRZEŻENIE!** Za urządzeniem nie powinny się znajdować większe ilości listew zasilających ani przenośnych zasilaczy.
- Nie przechowuj w urządzeniu substancji wybuchowych takich jak aerozole w puszcze z łatwopalnymi gazami nośnymi.
 - W obwodzie czynnika chłodniczego urządzenia znajduje się izobutan (R-600a), gaz ziemny przyjazny dla środowiska, ale bardzo łatwopalny.
 - Podczas transportu i instalacji urządzenia należy upewnić się, że żaden z elementów obiegu czynnika chłodniczego nie został uszkodzony.
 - unikaj nieosłoniętych płomieni i nie korzystaj ze źródeł zapłonu
 - dokładnie przewietrz pomieszczenie, w którym znajduje się urządzenie
 - Zmiana specyfikacji lub modyfikacja tego produktu w jakikolwiek sposób jest niebezpieczna. Uszkodzenie przewodu może spowodować zwarcie, pożar i/lub porażenie prądem.
 - Urządzenie jest przeznaczone do użytku domowego oraz do innych podobnych zastosowań, takich jak
 - użytkowanie w pomieszczeniach kuchennych przeznaczonych dla personelu sklepów, w biurach i innych miejscach pracy;

¹⁾ Jeśli w komorze jest światło.

- użytkowanie w gospodarstwach rolnych i przez klientów hoteli, moteli oraz w innych środowiskach mieszkalnych;
- użytkowanie w pensjonatach;
- użytkowanie w środowisku cateringowym i przy innych zastosowaniach niehandlowych.

 **OSTRZEŻENIE!** Wszelkie elementy elektryczne (wtyczka, przewód zasilający, sprężarka itp.) muszą zostać wymienione przez certyfikowanego agenta serwisowego lub wykwalifikowany personel.

 **OSTRZEŻENIE!** Żarówka zamontowana w tym urządzeniu jest żarówką specjalną, której można używać wyłącznie w dostarczonym urządzeniu. Ta specjalna żarówka nie nadaje się do innych celów. ¹⁾

- Nie należy przedłużać przewodu zasilającego.
- Upewnij się, że wtyczka nie jest zgnieciona lub uszkodzona przez tylną część urządzenia. Przygnieciona lub uszkodzona wtyczka może się przegrzać i spowodować pożar.
- Upewnij się, że wtyczka jest łatwo dostępna.
- Nie ciągnij za kabel sieciowy.
- Jeśli gniazdo zasilania jest poluzowane, nie wkładaj wtyczki. Istnieje ryzyko porażenia prądem lub pożaru.
- Nie wolno używać urządzenia bez lampy.
- To urządzenie jest ciężkie. Należy zachować ostrożność podczas przenoszenia.
- Nie wyjmuj ani nie dotykaj przedmiotów z komory zamrażarki wilgotnymi/mokrymi rękami, ponieważ może to spowodować otarcia skóry lub odmrożenia.
- Unikaj długotrwałego wystawiania urządzenia na bezpośrednie działanie promieni słonecznych.

¹⁾ Jeśli w komorze jest światło.

Codzienne użytkowanie

- Nie kładź gorących przedmiotów na plastikowych częściach w urządzeniu.
- Nie umieszczaj produktów spożywczych bezpośrednio przy tylnej ścianie.
- Żywności mrożonej nie wolno ponownie zamrażać po rozmrożeniu.¹⁾
- Zamrożoną żywność w opakowaniach należy przechowywać zgodnie z instrukcjami producenta mrożonek.¹⁾
- Należy ściśle przestrzegać zaleceń producenta urządzenia dotyczących przechowywania. Zapoznaj się z odpowiednimi instrukcjami.
- Nie umieszczaj napojów gazowanych w komorze zamrażarki, ponieważ zamrożnięty płyn wywiera większy nacisk na pojemnik i może spowodować jego rozsądzenie i uszkodzenie urządzenia.¹⁾
- Lizaki lodowe mogą powodować odmrożenia, jeśli spożywa się je bezpośrednio po wyjęciu z urządzenia.¹⁾
- Aby uniknąć zanieczyszczenia żywności, należy przestrzegać następujących instrukcji:
- Otwarcie drzwi na długi czas może spowodować znaczny wzrost temperatury w komorach urządzenia.
- Regularnie czyść powierzchnie, które mogą mieć kontakt z żywnością, oraz dostępne systemy odwadniające.
- Wyczyść zbiorniki na wodę, jeśli nie były używane przez 48 godzin; przepłucz instalację wodną podłączoną do wodociągu, jeśli woda nie była pobierana przez 5 dni.

¹⁾ Jeśli w komorze jest światło.

- Surowe mięso i ryby należy przechowywać w odpowiednich pojemnikach w chłodziarce, tak aby nie stykały się z innymi produktami spożywczymi ani nie skapywały na nie ich soki.
- Oznaczone dwiema gwiazdkami komory do przechowywania mrozonek (o ile występują w urządzeniu) są odpowiednie do przechowywania wstępnie zamrożonej żywności, przechowywania lub przygotowywania lodów oraz wytwarzania kostek lodu.
- Oznaczone jedną, dwiema i trzema gwiazdkami komory do przechowywania mrozonek (o ile dane urządzenie jest w nie wyposażone) nie są odpowiednie do zamrażania świeżej żywności.
- Jeżeli urządzenie pozostaje przez dłuższy czas puste, należy je wyłączyć, rozmrozić, wyczyścić, wysuszyć i pozostawić otwarte drzwi, aby zapobiec rozwojowi pleśni wewnątrz urządzenia.

Pielęgnacja i czyszczenie

- Przed przystąpieniem do konserwacji wyłącz urządzenie i wyjmij wtyczkę z gniazdka sieciowego.
- Nie czyść urządzenia metalowymi przedmiotami.
- Nie używaj ostrych przedmiotów w celu usunięcia warstwy szronu z urządzenia. Użyj plastikowego skrobaka.¹⁾
- Regularnie sprawdzaj odpływ w lodówce pod kątem rozmrożonej wody. W razie potrzeby wyczyść odpływ.
Jeśli odpływ jest zatkany, woda będzie zbierać się na dnie urządzenia.²⁾

¹⁾ Jeśli urządzenie jest wyposażone w komorę zamrażarki.

²⁾ Jeśli urządzenie jest wyposażone w komorę do przechowywania świeżej żywności.

Instalacja

Ważne! W przypadku podłączenia elektrycznego postępuj zgodnie z instrukcjami podanymi w poszczególnych sekcjach.

- Rozpakuj urządzenie i sprawdź, czy nie ma na nim uszkodzeń. Jeśli urządzenie jest uszkodzone, nie wolno go podłączać. Ewentualne uszkodzenia zgłoś natychmiast w miejscu zakupu. W takim przypadku zachowaj opakowanie.
- Zaleca się odczekanie co najmniej czterech godzin przed podłączeniem urządzenia, aby olej mógł spłynąć z powrotem do sprężarki.
- Wokół urządzenia powinna znajdować się odpowiednia cyrkulacja powietrza, której brak prowadzi do przegrzania. Aby uzyskać wystarczającą wentylację, postępuj zgodnie z instrukcjami dotyczącymi instalacji.
- Tam, gdzie to możliwe, elementy dystansowe produktu powinny znajdować się przy ścianie, aby uniknąć dotykania lub chwytania gorących części (sprężarki, skraplacza), aby zapobiec ewentualnemu poparzeniu.
- Urządzenie nie może znajdować się w pobliżu grzejników lub kuchenek.
- Upewnij się, że wtyczka sieciowa jest dostępna po zainstalowaniu urządzenia.

Serwis



- Wszelkie prace elektryczne w ramach serwisowania urządzenia powinny być wykonywane przez wykwalifikowanego elektryka lub kompetentną osobę.

- Produkt musi być serwisowany przez upoważnione centrum serwisowe wyłącznie z wykorzystaniem oryginalnych części zamiennych.

Oszczędność energii

- Nie wkładaj gorącej żywności do urządzenia;
- Nie układaj żywności blisko siebie, ponieważ uniemożliwia to cyrkulację powietrza;
- Upewnij się, że żywność nie dotyka tylnej części przegródek;
- Jeśli wystąpi brak prądu, nie otwieraj drzwi;
- Nie otwieraj drzwi zbyt często;
- Nie trzymaj drzwi otwartych zbyt długo;
- Nie ustawiaj termostatu na zbyt niską temperaturę;
- Wszystkie akcesoria, takie jak szuflady, półki na drzwiach, powinny być tam przechowywane w celu zmniejszenia zużycia energii.

Ochrona środowiska

 Urządzenie nie zawiera gazów, które mogłyby uszkodzić warstwę ozonową — ani w obwodzie czynnika chłodniczego, ani w materiałach izolacyjnych. Urządzenia nie należy wyrzucać razem z odpadami komunalnymi i śmieciami. Pianka izolacyjna zawiera łatwopalne gazy; urządzenie należy zutylizować zgodnie z przepisami dotyczącymi urządzenia, które można uzyskać od władz lokalnych. Unikaj uszkodzenia jednostki chłodzącej, zwłaszcza wymiennika ciepła. Materiały użyte w tym urządzeniu oznaczone symbolem  nadają się do recyklingu.



Symbol na produkcie lub jego opakowaniu wskazuje, że produkt nie może być traktowany jak odpady gospodarstwa domowego. Należy go

dostarczyć do odpowiedniego punktu zbiórki w celu poddania recyklingowi sprzętu elektrycznego i elektronicznego.

Zapewniając prawidłową utylizację urządzenia, pomagasz zapobiegać ewentualnym negatywnym konsekwencjom dla środowiska i zdrowia ludzkiego, które mogą wystąpić na skutek nieprawidłowego przetwarzania odpadów z niniejszego urządzenia. Więcej informacji na temat recyklingu tego produktu można uzyskać, kontaktując się z samorządem lokalnym, służbami zajmującymi się utylizacją odpadów lub sklepem, z którego pochodzi produkt.

Materiały opakowaniowe

Materiały z symbolem podlegają recyklingowi. Opakowanie należy wyrzucić do odpowiedniego pojemnika na odpady, tak aby zostało poddane recyklingowi.

Utylizacja urządzenia

1. Wyjmij wtyczkę z gniazdka.
2. Odetnij przewód zasilający i zutylizuj go.



OSTRZEŻENIE! Podczas użytkowania, serwisowania i utylizacji urządzenia należy zwrócić uwagę na symbol po lewej stronie, który znajduje się z tyłu urządzenia (tylny panel lub kompresor) i ma żółty lub pomarańczowy kolor.

To symbol ostrzegawczy ryzyka pożaru. W przewodach czynnika chłodniczego i sprężarce znajdują się materiały łatwopalne.

Podczas użytkowania, serwisowania i utylizacji należy zachować odległość od źródła ognia.

Przegląd

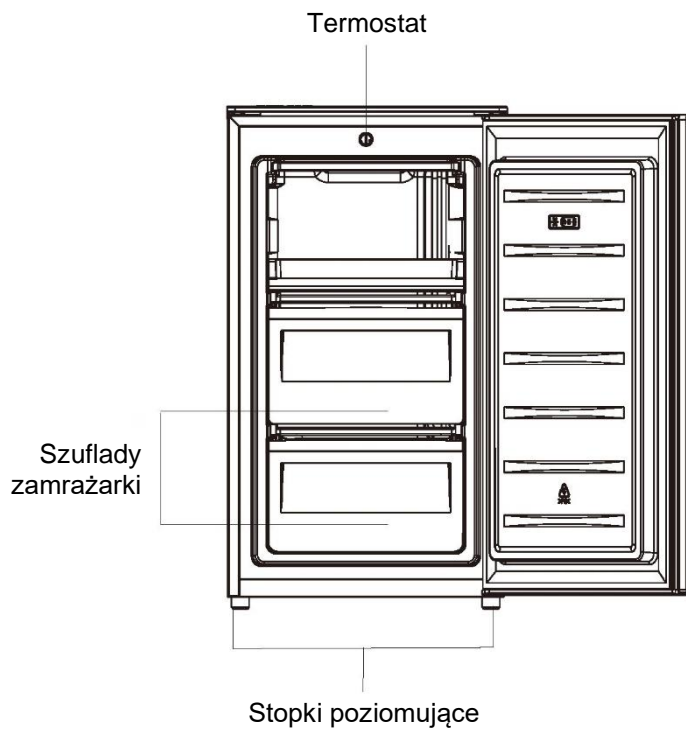

Uwaga: Powyższe zdjęcie ma jedynie charakter poglądowy.

Odwracanie drzwi

Potrzebne narzędzie: Śrubokręt krzyżakowy, śrubokręt płaski, klucz sześciokątny.

- Upewnić się, że urządzenie jest odłączone od zasilania i opróżnione.
- Aby zdjąć drzwi, należy przechylić szafkę do tyłu. Należy najpierw umieścić urządzenie na stabilnym podłożu, aby nie poślizgnąć się podczas procesu odwracania drzwi.
- Wszystkie usunięte części należy zachować, aby ponownie zamontować drzwi.
- Nie ustawiać urządzenia na płasko, ponieważ może to spowodować uszkodzenie układu chłodzenia.
- Zalecamy, aby podczas montażu urządzeniem zajmowały się 2 osoby.
- To urządzenie chłodnicze nie jest przeznaczone do zabudowy.

1. Wykręć dwie śruby z tyłu górnej pokrywy.

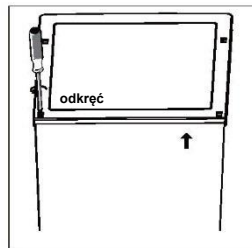

2. Zdejmij górną pokrywę i odłóż ją na bok.

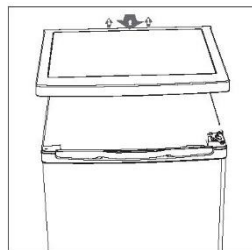

3. Odkręć górny zawias, a następnie zdejmij drzwi i umieść je na miękkim podłożu, aby uniknąć zarysowań.

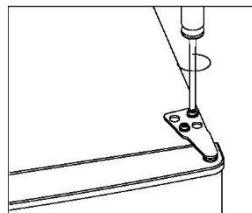

4. Odkręć dolny zawias. Następnie zdejmij regulowane nóżki z obu stron.

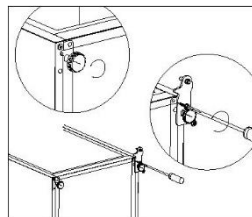

Odwracanie drzwi

5. Odkręć i wyjmij dolny sworznię zawiasu, odwróć wspornik i wymień go.

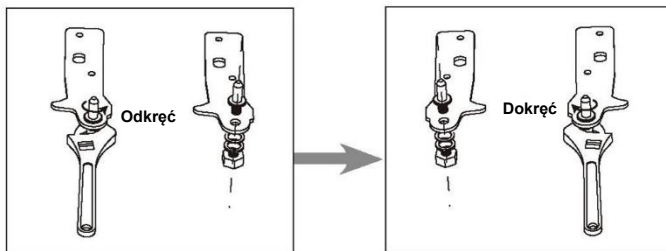

6. Zamontuj wspornik pasujący do dolnego sworznia zawiasu. Wymień obie regulowane nóżki.

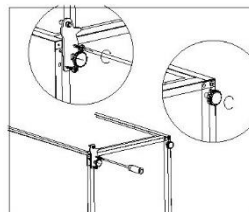

7. Wyjmij uszczelki drzwi lodówki i zamrażarki, a następnie załóż je po obroceniu.

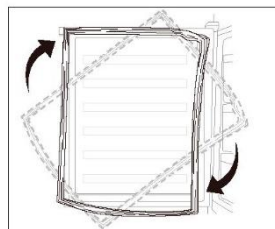

8. Załóż drzwi z powrotem. Przed końcowym dokręceniem górnego zawiasu należy upewnić się, że drzwi zostały wyrównane poziomo i pionowo w taki sposób, aby uszczelki były dopasowane ze wszystkich stron.

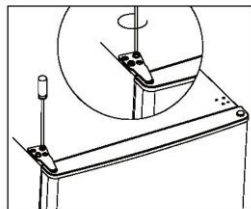

9. Załóż górną pokrywę i zamocuj ją 2 śrubami z tyłu.

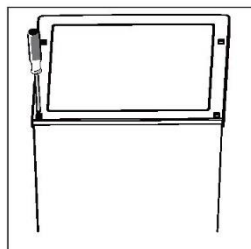

Instalacja

Zainstaluj klamkę do drzwi

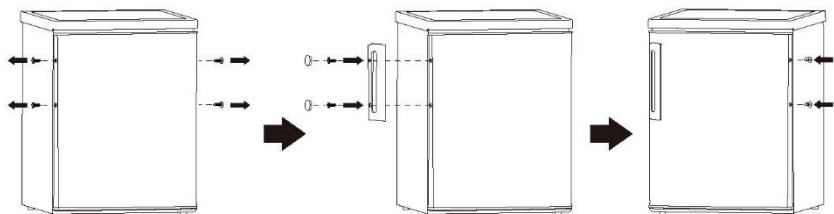

Wymagana przestrzeń

- Zadbaj o odpowiednią przestrzeń przy otwartych drzwiach.

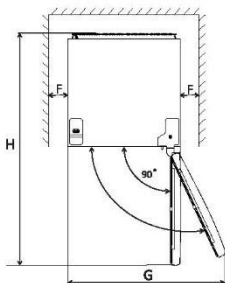
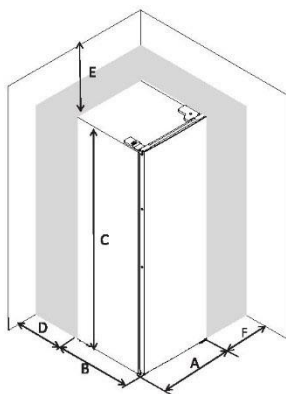

A	480
B	450
C	850
D	min. 0
F	min. 50
F	min. 50
G	960
H	930

Poziomowanie jednostki

W tym celu wyreguluj dwie nóżki poziomujące z przodu urządzenia.

Jeśli urządzenie nie jest wypoziomowane, elementy regulacji drzwi i uszczelki magnetyczne nie zostaną odpowiednio zakryte.

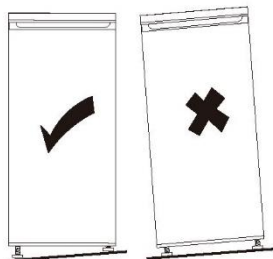
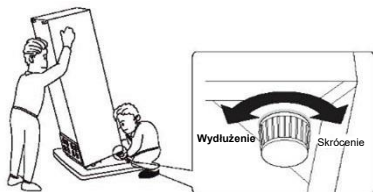

Instalacja

Ustawianie

Zainstaluj urządzenie w miejscu, w którym temperatura otoczenia odpowiada klasie klimatycznej podanej na jego tabliczce znamionowej:

Do urządzeń chłodniczych z klasą klimatyczną:

- rozszerzony zakres temperatur: to urządzenie chłodnicze przeznaczone jest do użytkowania w temperaturze otoczenia od 10°C do 32°C (SN);
- strefa umiarkowana: to urządzenie chłodnicze przeznaczone jest do użytkowania w temperaturze otoczenia od 16°C do 32°C (N);
- strefa subtropikalna: to urządzenie chłodnicze przeznaczone jest do użytkowania w temperaturze otoczenia od 16°C do 38°C (ST);
- strefa tropikalna: to urządzenie chłodnicze przeznaczone jest do użytkowania w temperaturze otoczenia od 16°C do 43°C (T);

Lokalizacja

Urządzenie powinno być zainstalowane z dala od źródeł ciepła, takich jak kaloryfery, bojery, bezpośrednie światło słoneczne itp. Upewnij się, że powietrze może swobodnie przepływać za urządzeniem. Aby zapewnić najlepszą wydajność, jeśli urządzenie jest ustawione poniżej wiszącej szafki ściiennej, minimalna odległość między górną częścią szafki a szafką ścienną musi wynosić co najmniej 50 mm. Najlepiej jednak, aby urządzenie nie było ustawiane pod wiszącymi meblami ściennymi. Dokładne wypoziomowanie zapewnia jedna lub więcej regulowanych nóg z podstawy szafki.



Ostrzeżenie! Musi istnieć możliwość odłączenia urządzenia od zasilania sieciowego; dlatego wtyczka musi być łatwo dostępna po instalacji.

To urządzenie chłodnicze nie jest przeznaczone do zabudowy;

Połączenie elektryczne

Przed podłączeniem upewnij się, że napięcie i częstotliwość podane na tabliczce znamionowej odpowiadają Twojemu domowemu zasilaniu. Urządzenie musi być uziemione. Wtyczka kabla zasilającego jest wyposażona w styk do tego celu. Jeśli gniazdko elektryczne nie jest uziemione, podłącz urządzenie do oddzielnego uziemienia zgodnie z obowiązującymi przepisami w sposób zalecany przez wykwalifikowanego elektryka.

Producent nie ponosi żadnej odpowiedzialności w przypadku nieprzestrzegania powyższych środków ostrożności. To urządzenie jest zgodne z dyrektywami EWG.

Codzienne użytkowanie

Użycie po raz pierwszy

Czyszczenie wnętrza

Przed pierwszym użyciem urządzenia należy umyć wnętrze oraz wszystkie wewnętrzne akcesoria za pomocą letniej wody i łagodnego detergentu, żeby usunąć zapach nowego produktu. Po skończeniu dokładnie wysusz lodówkę.

Ważne! Nie używać ściernych detergentów ani proszków, ponieważ mogą one uszkadzać powierzchnie.

Ustawianie temperatury

- Podłącz swoje urządzenie. Temperatura wewnątrz jest kontrolowana przez termostat. Dostępne są 3 ustawienia **MIN**, **NORMAL** i **MAX**. **MIN** to najcieplejsze ustawienie, a **MAX** najzimniejsze.
- Urządzenie może nie działać w odpowiedniej temperaturze, jeśli w pomieszczeniu jest zbyt gorąco lub jeśli często otwierasz drzwi.

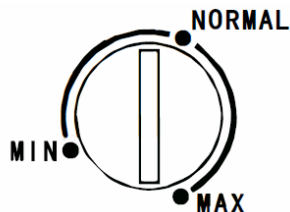

Codzienne użytkowanie

Produkty spożywcze należy rozmieszczać w komorach zgodnie z poniższą tabelą

Komory chłodziarki	Rodzaj żywności
Szuflady/półka zamrażarki	<ul style="list-style-type: none">• Żywność przeznaczona do długotrwałego przechowywania.• Dolna szuflada/półka na surowe mięso, drób, ryby.• Środkowa szuflada/półka na mrożone warzywa, frytki.• Górna szuflada/półka na lody, mrożone owoce, mrożone pieczywo.

Zamrażanie świeżej żywności

- Komora zamrażarki służy do zamrażania świeżej żywności i długotrwałego przechowywania produktów mrożonych oraz głęboko mrożonych.
- Do dolnej komory wkładaj świeżą żywność przeznaczoną do zamrożenia.
- Maksymalna ilość żywności, którą można zamrozić w ciągu 24 godzin, jest podana na tabliczce znamionowej.
- Proces zamrażania trwa 24 godziny: w tym czasie nie należy dodawać innych produktów przeznaczonych do zamrożenia.

Rozmrażanie

Głęboko zamrożoną lub zamrożoną żywność, przed użyciem, można rozmrozić w komorze lodówki lub w temperaturze pokojowej, w zależności od czasu dostępnego na tę operację.

Małe kawałki mogą być nawet gotowane jeszcze zamrożone, bezpośrednio z zamrażarki. W takim przypadku gotowanie trwa dłużej.

Kostkarka do lodu

To urządzenie może być wyposażone w jedną lub więcej tacek do wytwarzania lodu.

Przydatne porady i wskazówki

Wskazówki dotyczące mrożenia

Oto kilka ważnych wskazówek, które pomogą Ci w pełni wykorzystać proces zamrażania:

- maksymalna ilość żywności, którą można zamrozić w ciągu 24 godzin, jest podana na tabliczce znamionowej;
- proces zamrażania trwa 24 godziny. W tym czasie nie należy dodawać kolejnych produktów do zamrożenia;
- zamrażać tylko najwyższej jakości, świeże i dokładnie oczyszczone, artykuły spożywcze;
- przygotować małe porcje żywności, żeby umożliwić ich szybkie i całkowite zamrożenie, a także rozmrażanie tylko w wymaganych ilościach;
- zawiązać żywność w folię aluminiową lub polietylenowe torebki i upewnić się, że opakowanie jest szczelne;
- zapobiegać kontaktowi świeżej, niemrożonej żywności z żywnością mrożoną, aby nie podnosić temperatury tej drugiej;
- chude produkty przechowują się lepiej i dłużej niż tłuste; sól skraca czas przechowywania żywności;
- lody, jeśli zostaną spożyte natychmiast po wyjęciu z zamrażalnika, mogą spowodować odmrożenie skóry;
- wskazane jest, aby na każdym opakowaniu umieścić datę zamrożenia, aby umożliwić wyjęcie z komory zamrażarki, ponieważ może to spowodować odmrożenie skóry;
- wskazane jest, aby na każdym opakowaniu umieścić datę zamrożenia, aby móc zachować kontrolę nad czasem przechowywania.

Codzienne użytkowanie

Przechowywanie żywności już zamrożonej

Przy pierwszym uruchomieniu lub po dłuższym okresie nieużywania — przed włożeniem produktu do zamrażalnika należy wybrać wyższe ustawienie i zostawić lodówkę włączoną na co najmniej 2 godziny.

Ważne! W przypadku przypadkowego rozmrożenia, np. brak zasilania na czas dłuższy niż wartość podana w karcie charakterystyki technicznej w punkcie „Czas narastania”, rozmrożoną żywność należy szybko spożyć lub natychmiast ugotować, a następnie ponownie zamrozić (po ugotowaniu).

Zalecenia dot. ustawiania temperatury

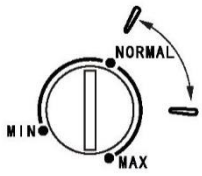
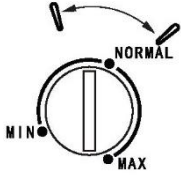
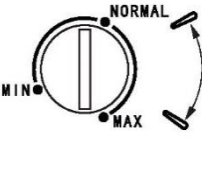
Zalecenie dotyczące ustawienia temperatury		
Temperatura otoczenia	Komora zamrażarki	Komora lodówki
Lato		/
Tryb standardowy		/
Zima		/

- Powyższe informacje stanowią zalecenia dotyczące ustawienia temperatury.

Wpływ na przechowywanie żywności

- W przypadku zalecanego ustawienia optymalny czas przechowywania w zamrażarce nie przekracza 1 miesiąca.
- W przypadku innych ustawień optymalny czas przechowywania może być krótszy.

Codzienne użytkowanie

Wskazówki dotyczące przechowywania mrożonej żywności

Aby uzyskać najlepszą wydajność tego urządzenia, należy:

- upewnić się, że żywność mrożona była odpowiednio przechowywana przez sprzedawcę;
- upewnić, że mrozonki są przenoszone ze sklepu spożywczego do zamrażarki w jak najkrótszym czasie;
- Nie otwierać drzwi często ani nie zostawiać otwartych dłużej, niż jest to absolutnie konieczne.
- Po rozmrożeniu żywność ulega szybkiemu zepsuciu i nie może być ponownie zamrożona.
- Nie przekraczać okresu przechowywania podanego przez producenta żywności.

Czyszczenie

Ze względów higienicznych wewnątrz urządzenia, w tym wewnętrzne akcesoria, należy regularnie czyścić.



Ostrożnie! Podczas czyszczenia urządzenie nie może być podłączone do zasilania. Ryzyko porażenia prądem! Przed rozpoczęciem czyszczenia należy wyłączyć urządzenie i wyjąć wtyczkę zasilającą z gniazda lub wyłączyć bezpiecznik albo wyłącznik automatyczny. Lodówki nie wolno czyścić myjkami parowymi. Wilgoć może gromadzić się w elementach elektrycznych, co stwarza niebezpieczeństwo porażenia prądem! Gorąca para może uszkadzać elementy plastikowe. Przed ponownym uruchomieniem urządzenie musi być suche.

Ważne! Olejki eteryczne i rozpuszczalniki organiczne mogą wchodzić w reakcje z częściami plastikowymi — przykładem takich substancji może być sok z cytryny lub sok ze skórek pomarańczy, kwas masłowy oraz detergenty z dodatkiem kwasu octowego.

- Nie dopuszczaj do kontaktu takich substancji z częściami urządzenia.
- Nie stosuj żadnych ściernych środków czyszczących.
- Wyjmij żywność z zamrażarki. Produkty należy odłożyć w chłodne miejsce i dokładnie przykryć.
- Wyjmij urządzenie i wyjmij wtyczkę zasilającą z gniazda lub wyłącz bezpiecznik albo wyłącznik automatyczny.
- Urządzenie i jego wewnętrzne akcesoria należy czyścić za pomocą ściereczki i letniej wody. Po wyczyszczeniu przemyć wodą i wytrzeć do sucha.
- Nagromadzenie kurzu w skraplaczu zwiększa zużycie energii. Z tego powodu raz w roku należy dokładnie wyczyścić skraplacz z tyłu urządzenia miękką szczotką lub odkurzaczem.¹⁾
- Po całkowitym wysuszeniu ponownie włącz urządzenie.

Rozmrażanie zamrażarki

Komora zamrażarki będzie jednak stopniowo pokrywać się szronem. Należy go usunąć. Nigdy nie używaj ostrych metalowych narzędzi do zeszkrobывania szronu z parownika, ponieważ możesz go uszkodzić.

Jednak gdy lód na wkładce wewnętrznej stanie się bardzo gęsty, należy całkowicie rozmrozić zamrażarkę w następujący sposób:

- wyjmij wtyczkę z gniazdka;
- usuń całą przechowywaną żywność, zawiń ją w kilka warstw gazety i umieść w chłodnym miejscu;
- pozostaw otwarte drzwi i umieść pod urządzeniem miskę, w której będzie zbierać się woda;
- po zakończeniu rozmrażania należy dokładnie osuszyć wnętrze urządzenia
- włóż wtyczkę do gniazdka, aby ponownie uruchomić urządzenie.

¹⁾ Jeśli skraplacz znajduje się z tyłu urządzenia.

Codzienne użytkowanie

Usuwanie usterek

 **Ostrożnie!** Przed przystąpieniem do rozwiązywania problemów należy odłączyć urządzenie od źródła zasilania. Usuwanie usterek, które nie zostały opisane w niniejszej instrukcji, może być wykonywane wyłącznie przez wykwalifikowanego elektryka lub inną kompetentną osobę.

Ważne! Podczas normalnej pracy występują pewne dźwięki (sprężarka, obieg czynnika chłodniczego).

Problem	Potencjalna przyczyna	Rozwiązanie
Urządzenie nie działa	Wtyczka zasilająca nie jest włożona do gniazdka lub jest włożona niedokładnie.	Włóż wtyczkę sieciową.
	Bezpiecznik się przepalił lub jest wadliwy	Sprawdź i w razie potrzeby wymień bezpiecznik.
	Gniazdko jest uszkodzone	Awarie sieci powinny być usuwane przez elektryka.
Urządzenie zbyt mocno zamraża produkty	Temperatura jest zbyt niska lub ustawienie urządzenia to MAX .	Tymczasowo przestaw regulator na wyższą temperaturę.
Żywność nie jest wystarczająco mocno zamrożona.	Nie ustawiono prawidłowej temperatury.	Zapoznaj się z sekcją początkową Ustawienia Temperatury.
	Drzwi były otwarte przez długi czas.	Otwierać drzwi tylko na tak długo, jak jest to konieczne.
	W ciągu ostatnich 24 godzin do urządzenia włożono dużą ilość ciepłej żywności.	Tymczasowo przestaw regulator na niższą temperaturę.
Znaczne nagromadzenie szronu na uszczelce drzwi.	Urządzenie znajduje się blisko źródła ciepła.	Zapoznaj się z sekcją dotyczącą lokalizacji instalacji.
	Uszczelka drzwi nie przepuszcza powietrza.	Ostrożnie rozgrzej przeciekające fragmenty uszczelki drzwi za pomocą suszarki do włosów (z ustawioną niską temperaturą). Ręcznie uformuj rozgrzaną uszczelkę drzwi do uzyskania właściwego kształtu.
Nietypowe dźwięki	Urządzenie nie jest wypoziomowane.	Wyreguluj nóżki.
	Urządzenie dotyka ściany lub innych przedmiotów.	Nieznacznie przesunąć urządzenie.
	Jeden z elementów, np. rura, z tyłu urządzenia dotyka innej części urządzenia lub ściany.	W razie potrzeby ostrożnie odegnij element od powierzchni, której dotyka.

Jeśli usterka pojawi się ponownie, skontaktuj się z Centrum Serwisowym.

Te dane są niezbędne, aby pomóc Ci szybko i poprawnie. Wpisz tutaj niezbędne dane, patrz tabliczka znamionowa.

Instruções para o utilizador

Congelador

Índice	
1. Informações de segurança	Página 1~9
2. Vista geral	Página 10
3. Porta reversível	Página 11~12
4. Instalação	Página 13~14
5. Utilização diária	Página 15~18





No interesse da sua segurança e para garantir a utilização correta, antes de instalar e utilizar pela primeira vez o aparelho, leia este manual do utilizador cuidadosamente, incluindo as suas dicas e avisos. Para evitar erros e acidentes desnecessários, é importante garantir que todas as pessoas que utilizam o aparelho estejam totalmente familiarizadas com a sua operação e funções de segurança. Guarde estas instruções e certifique-se de que permanecem junto do aparelho se este for movido ou vendido, de modo a que todos os utilizadores durante a sua vida estejam devidamente informados sobre a utilização e a segurança do aparelho. Para a segurança da vida útil e da propriedade, guardar as precauções das instruções deste utilizador, uma vez que o fabricante não é responsável pelos danos causados por omissão.

Segurança de crianças e pessoas vulneráveis

- Este aparelho pode ser utilizado por crianças de idade igual ou superior a 8 anos e por pessoas com capacidades físicas, sensoriais ou mentais reduzidas ou falta de experiência e conhecimento, caso lhes tenha sido fornecida supervisão ou instruções relativas à utilização do aparelho de forma segura e desde que compreendam os perigos envolvidos.
- Crianças com idades entre 3 e 8 anos têm permissão para carregar e descarregar este aparelho.
- As crianças devem ser supervisionadas para garantir que não brincam com o aparelho.
- A limpeza e a manutenção do utilizador não devem ser feitas por crianças a menos que tenham mais de 8 anos de idade e estejam a ser supervisionadas.

- Mantenha todas as embalagens bem longe de crianças. Existe risco de sufocação.
- Se estiver a eliminar o aparelho puxe a ficha da tomada, corte o cabo de conexão (o mais perto do aparelho que puder) e remova a porta para evitar que crianças que brinquem sofram choque elétrico ou se tranquem dentro.
- Se este aparelho que tem vedantes magnéticos da porta se destina a substituir um aparelho antigo com uma fechadura de mola (trinco) na porta ou tampa, certifique-se de que a mola não é utilizável antes de eliminar o aparelho antigo. Isto impedirá que se torne uma armadilha de morte para uma criança.

Segurança geral

-  **AVISO!** Mantenha as aberturas de ventilação, no revestimento do aparelho ou na estrutura integrada, livres de obstruções.
-  **AVISO!** Não utilize dispositivos mecânicos ou outros meios para acelerar o processo de descongelação, exceto os recomendados pelo fabricante.
-  **AVISO!** Não danifique o circuito refrigerante.
-  **AVISO!** Não utilize outros aparelhos elétricos (tais como sorveteiras) no interior de aparelhos de refrigeração, salvo se forem aprovados para este efeito pela fábrica.
-  **AVISO!** Não toque na lâmpada se esta estiver acesa durante um longo período de tempo, porque poderá estar muito quente.¹⁾

¹⁾ Se houver uma luz no compartimento.

 **AVISO!** Ao posicionar o aparelho, certifique-se de que o cabo de alimentação não se encontra preso nem danificado.

 **AVISO!** Não coloque tomadas múltiplas portáteis ou fontes de alimentação portáteis na parte traseira do aparelho.

- Não guarde substâncias explosivas como, por exemplo, latas de aerossóis, com um carburante inflamável, no interior deste aparelho.
- O isobutano refrigerante (R-600a) está contido no circuito refrigerante do aparelho, um gás natural com um elevado nível de compatibilidade ambiental, que, no entanto, é inflamável.
- Durante o transporte e a instalação do aparelho, certifique-se de que nenhum dos componentes do circuito refrigerante fica danificado.
 - evite chamas nuas e fontes de ignição
 - ventile cuidadosamente a divisão onde o aparelho está situado
- É perigoso alterar as especificações ou modificar este produto de qualquer forma. Qualquer dano no cabo pode causar um curto-circuito, fogo e/ou choque elétrico.
- Este aparelho destina-se a ser utilizado em meio doméstico e aplicações similares tais como
 - áreas de cozinha para o pessoal em lojas, escritórios e outros ambientes de trabalho;
 - quintas e por clientes em hotéis, motéis e outros ambientes de tipo residencial;
 - ambientes de tipo alojamento e pequeno-almoço;
 - aplicações de catering e idênticas não comerciais.

 **AVISO!** Quaisquer componentes elétricos (ficha, cabo de alimentação, compressor e etc.) devem ser substituídos por um agente de serviço certificado ou pessoal de serviço qualificado.

 **AVISO!** A lâmpada fornecida com este aparelho é uma "lâmpada de uso especial" apenas utilizável com o aparelho fornecido. Esta "lâmpada de uso especial" não é utilizável para iluminação doméstica. ¹⁾

- Não se deve fazer uma extensão ao cabo de alimentação.
- Certifique-se de que a ficha de alimentação não fica esmagada nem danificada pela parte de trás do aparelho. Uma ficha de alimentação esmagada ou danificada pode aquecer demasiado e causar um incêndio.
- Certifique-se de que consegue aceder à tomada do aparelho.
- Não puxe o cabo de alimentação.
- Se a tomada de ficha de alimentação estiver solta, não insira a ficha. Existe o risco de choque elétrico ou incêndio.
- Não deve utilizar o aparelho sem a luz.
- O aparelho é pesado. Deve ter-se cuidado quando o mover.
- Não remover ou tocar itens do congelador se as mãos estiverem húmidas/molhadas, uma vez que isto pode causar abrasão na pele ou queimaduras por gelo/congelação.
- Evite uma exposição prolongada do aparelho à luz direta do sol.

¹⁾ Se houver uma luz no compartimento.

Utilização diária

- Não aplique calor nas peças de plástico no aparelho.
- Não coloque produtos alimentares diretamente contra a parede traseira.
- Os alimentos congelados não devem ser novamente congelados depois de descongelados.¹⁾
- Guarde alimentos congelados pré-embalados de acordo com as instruções do fabrico de alimentos congelados.¹⁾
- As recomendações de armazenamento do fabricante do aparelho devem ser rigorosamente respeitadas. Consulte as instruções relevantes.
- Não coloque bebidas com gás no compartimento do congelador, uma vez que cria pressão sobre o recipiente, que pode explodir, resultando em danos ao aparelho.¹⁾
- Cubos de gelo podem causar queimaduras por geada se consumidos diretamente do aparelho.¹⁾
- Para evitar a contaminação de alimentos considere as seguintes instruções
- Abrir a porta durante longos períodos provoca um aumento de temperatura significativo nos componentes do aparelho.
- Limpar regularmente as superfícies que entram em contacto com alimentos e sistemas de drenagem acessíveis.
- Limpar os depósitos de água se não tiverem sido usados durante 48 h; enxague o sistema de água conectado a uma alimentação de água se a água não tiver sido extraída durante 5 dias.

¹⁾ Se houver uma luz no compartimento.

- Guarde a carne e o peixe crus em recipientes adequados no frigorífico, de forma a não estarem em contacto nem gotejarem para outros alimentos.
- Os compartimentos de comida congelada de duas estrelas (se presentes no aparelho) são adequados para se guardar alimentos pré-congelados, guardar ou fazer gelado e fazer cubos de gelo.
- Os compartimentos de uma, duas ou três estrelas (se presentes no aparelho) não são adequados para congelar alimentos frescos.
- Se o aparelho for deixado vazio durante períodos longos, desligue, descongele, limpe, seque e deixe a porta aberta para evitar que se forme bolor dentro do aparelho.

Cuidados e limpeza

- Antes da manutenção, desligue o aparelho e retire a ficha da tomada.
- Não limpe o aparelho com objetos metálicos.
- Não utilize objetos afiados para remover o gelo do aparelho. Use um raspador de plástico.¹⁾
- Examine regularmente o dreno no frigorífico da água descongelada. Se necessário, limpe o dreno. Se o dreno estiver obstruído, a água irá recolher na parte inferior do aparelho.²⁾

Instalação

Importante! Para a conexão elétrica siga cuidadosamente as instruções dadas em pontos específicos.

¹⁾ Se houver um congelador.

²⁾ Se existir um compartimento de armazenamento de alimentos frescos.

- Desmonte o aparelho e verifique se existem danos no mesmo. Não ligue o aparelho se estiver danificado. Comunique possíveis danos imediatamente ao sítio onde os comprou. Nesse caso, guardar a embalagem.
- É aconselhável esperar pelo menos quatro horas antes de ligar o aparelho para permitir que o óleo flua de volta no compressor.
- Deve haver uma circulação de ar adequada ao redor do aparelho, caso contrário ocorre sobreaquecimento. Para obter ventilação suficiente siga as instruções relevantes para a instalação.
- Sempre que possível, os espaçadores do produto devem estar encostados a uma parede para evitar tocar ou capturar partes quentes (compressor, condensador) para evitar eventuais queimaduras.
- O aparelho não deve estar localizado próximo de radiadores ou de fogões.
- Certifique-se de que a ficha elétrica está acessível após a instalação do aparelho.

Serviço



- Quaisquer trabalhos elétricos necessários para a manutenção do aparelho devem ser realizados por um electricista ou pessoa competente qualificada.
- Este produto deve ser reparado por um Centro de Assistência Autorizado, e apenas se devem utilizar peças sobresselentes genuínas.

Economia de energia

- Não coloque comida quente no aparelho;
- Não embale os alimentos juntos uma vez que isto impede a circulação de ar;

- Certifique-se de que os alimentos não tocam na parte traseira do(s) compartimento(s);
- Se a eletricidade sair, não abra a(s) porta(s);
- Não abra a(s) porta(s) com frequência;
- Não mantenha a(s) porta(s) aberta(s) durante muito tempo;
- Não ajuste o termóstato em temperaturas frias excessivas;
- Todos os acessórios, como gavetas, prateleiras das portas, devem ser mantidos lá para menor consumo de energia.

Proteção do ambiente

 Este aparelho não contém gases que possam danificar a camada de ozono, tanto no seu circuito refrigerante como nos materiais isolantes. O aparelho não deve ser eliminado juntamente com o lixo doméstico. A espuma de isolamento contém gases inflamáveis: o aparelho deve ser eliminado de acordo com os regulamentos do aparelho para obter das suas autoridades locais. Evite danificar a unidade de arrefecimento, especialmente o permutador de calor. Os materiais utilizados neste aparelho, marcados pelo símbolo , são recicláveis.



O símbolo no produto ou na sua embalagem indica que este produto não pode ser tratado como lixo doméstico. Em vez disso, deve ser levado para o ponto de recolha de resíduos apropriado para a reciclagem de equipamento elétrico e eletrónico.

Ao assegurar que este produto é eliminado devidamente, irá ajudar a evitar consequências potencialmente negativas para o ambiente e a saúde

humana, que de outra forma poderiam ser causadas pelo manuseamento inadequado de resíduos deste produto. Para informações mais detalhadas sobre a reciclagem deste produto, entre em contacto com a câmara municipal da sua cidade, o seu serviço de eliminação de resíduos domésticos ou a loja onde comprou o produto.

Materiais de embalagem

Os materiais com o símbolo são recicláveis. Elimine a embalagem em recipientes de recolha adequados para reciclar.

Eliminação do aparelho

1. Desconecte a ficha da tomada.
2. Corte o cabo principal e elimine-o.



AVISO! Durante a utilização, manutenção e eliminação do aparelho, preste atenção ao símbolo como o lado esquerdo, que está localizado na parte traseira do aparelho (painel ou compressor traseiro) e de cor amarela ou laranja. É o símbolo de advertência de risco de fogo. Existem materiais inflamáveis em tubos de refrigerante e compressor. Mantenha-se afastado da fonte de incêndio durante a utilização, serviço e eliminação.

Vista geral

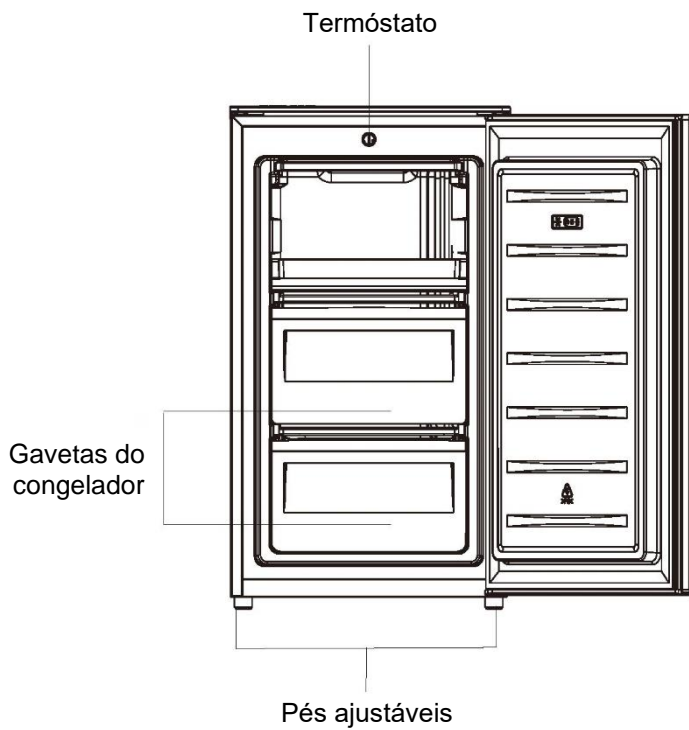

Nota: A imagem acima é apenas para referência.

Porta reversível

Ferramenta necessária: Chave de fendas de cabeça Philips, chave de fendas de cabeça plana, chave sextavada.

- Certifique-se de que a unidade está desligada e vazia.
- Para tirar a porta, é necessário inclinar a unidade para trás. Deve pousar a unidade sobre algo sólido para que não escorregue durante o processo de reversão da porta.
- Todas as peças removidas têm de ser guardadas para realizar a reinstalação da porta.
- Não coloque a unidade deitada, pois isso pode danificar o sistema de refrigeração.
- É melhor serem 2 pessoas a manusear a unidade durante a montagem.
- Este frigorífico não se destina a ser utilizado como um eletrodoméstico de encastrar.

1. Remova dois parafusos na parte traseira da cobertura superior.

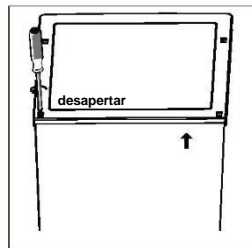

2. Retire a cobertura superior e coloque-a de lado.

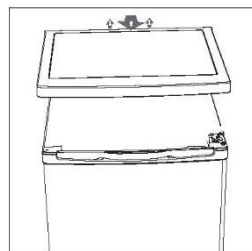

3. Desenrosque a dobradiça superior e, em seguida, retire a porta e coloque-a numa almofada macia para evitar riscar.

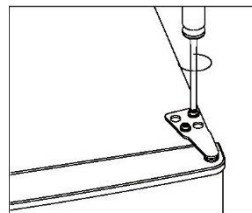

4. Desenrosque a dobradiça inferior. Em seguida, remova os pés ajustáveis de ambos os lados.

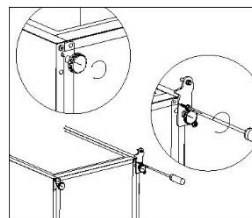

Porta reversível

5. Desenrosque e remova o pino da dobradiça inferior, rode o suporte e substitua-o.

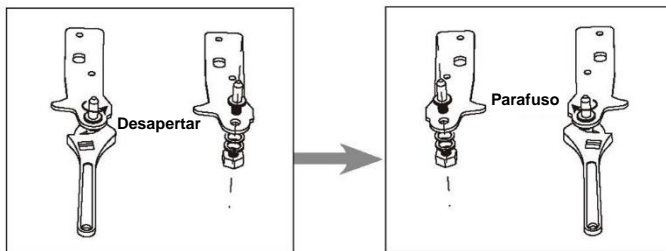

6. Volte a instalar o suporte do pino da dobradiça inferior. Substitua ambos os pés ajustáveis.

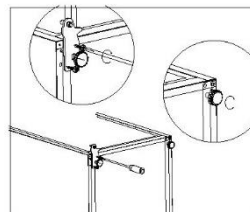

7. Retire as juntas da porta do Frigorífico e do Congelador e, em seguida, fixe-as após rodar.

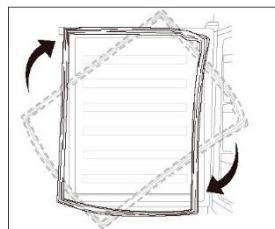

8. Volte a colocar a porta. Certifique-se de que a porta está alinhada horizontal e verticalmente de modo a que os vedantes fiquem bem fechados em todos os lados antes de apertar finalmente a dobradiça superior.

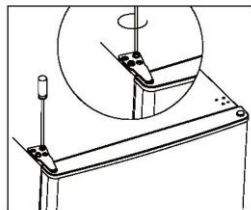

9. Coloque a tampa superior e fixe-a com 2 parafusos na parte de trás.

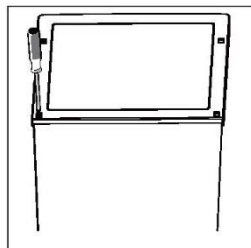

Instalação

Instale a pega da porta

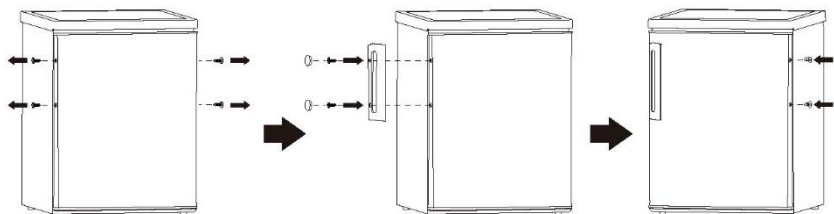

Requisitos de espaço

- Deixe espaço suficiente para a porta abrir.

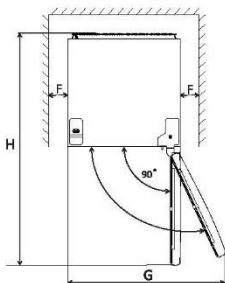
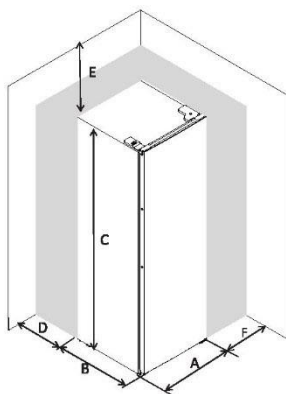

A	480
B	450
C	850
D	min= 0
F	min=50
F	min=50
G	960
H	930

Nivelar a unidade

Para o fazer, ajuste os dois pés ajustáveis na parte frontal da unidade.

Se a unidade não estiver nivelada, as portas e os alinhamentos dos vedantes magnéticos não serão cobertos devidamente.

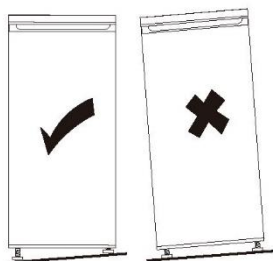
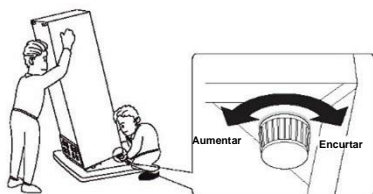

Instalação

Posicionar

Instale o aparelho num local onde a temperatura ambiente corresponda a classe climática indicada na placa de classificação do aparelho:

Para aparelhos de refrigeração com classe climática:

- temperado alargado: 'este aparelho de refrigeração destina-se a ser utilizado a uma temperatura ambiente entre 10 °C e 32 °C (SN);

- temperado: 'este aparelho de refrigeração destina-se a ser utilizado a uma temperatura ambiente entre 16 °C e 32 °C (N);

- subtropical: 'este aparelho de refrigeração destina-se a ser utilizado a uma temperatura ambiente entre 16 °C e 38 °C (ST);

- tropical: 'este aparelho de refrigeração destina-se a ser utilizado a uma temperatura ambiente entre 16 °C e 43 °C (T);

Localização

O aparelho deve ser instalado bem longe de fontes de calor, tais como radiadores, caldeiras, luz solar direta, etc. Certifique-se de que o ar pode circular livremente em torno da parte traseira do armário. Para garantir o melhor desempenho, se o aparelho estiver posicionado sob um armário de parede suspenso, a distância mínima entre a parte superior do aparelho e o armário de parede deve ser de, pelo menos, 50 mm. Idealmente, porém, o aparelho não deve ser posicionado sob armários de parede suspensos. O nivelamento preciso é assegurado por um ou mais pés ajustáveis na base do armário.



Aviso! Deve ser possível desligar o aparelho da fonte de alimentação; a ficha deve, portanto, ficar facilmente acessível após a instalação.

Este frigorífico não se destina a ser utilizado como um aparelho de encastrar;

Ligação elétrica

Antes de ligar, certifique-se de que a tensão e a frequência mostradas na placa de classificação correspondem à sua fonte de alimentação doméstica. Este aparelho deve ser ligado à terra. A ficha do cabo de alimentação é fornecida com um contato para este fim. Se a tomada de alimentação doméstica não estiver ligada à terra, conecte o aparelho a uma terra separada em conformidade com os regulamentos atuais, consultando um electricista qualificado.

O fabricante declina toda a responsabilidade se não forem observadas precauções de segurança acima.

Este aparelho está em conformidade com as diretivas da CEE.

Utilização diária

Primeira utilização

Limpeza do interior

Antes de utilizar o aparelho pela primeira vez, lave o interior e todos os acessórios internos com água morna e algum sabão neutro de modo a remover o cheiro típico de um produto novo e, em seguida, seque bem.

Importante! Não utilize detergentes ou pós abrasivos, uma vez que estes danificam o acabamento.

Regulação da temperatura

- Ligue o aparelho. A temperatura interna é controlada por um termostato. Existem 3 definições **MIN**, **NORMAL** e **MAX**. **MIN** é a configuração mais quente e **MAX** é a configuração mais fria.
- O aparelho poderá operar à temperatura correta se estiver num estado particularmente quente ou se abrir a porta com frequência.

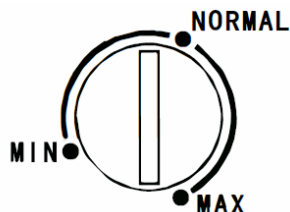

Utilização diária

Posicione os diferentes alimentos nos diferentes compartimentos de acordo com a tabela abaixo

Compartimentos do frigorífico	Tipo de alimento
Gaveta(s)/prateleira do congelador	<ul style="list-style-type: none">• Alimentos para armazenamento a longo prazo.• Gaveta/prateleira inferior para carne, aves e peixe crus.• Gaveta/prateleira média para legumes congelados, batatas fritas.• Gaveta/prateleira superior para gelado, fruta congelada, produtos cozinhados congelados.

Congelamento de alimentos frescos

- O congelador é adequado para congelar alimentos frescos e armazenar alimentos congelados e ultra congelados durante muito tempo.
- Coloque os alimentos frescos a congelar no compartimento inferior.
- A quantidade máxima de alimentos que podem ser congelados em 24 horas está especificada na placa de classificação.
- O processo de congelação dura 24 horas: durante este período não adicione outros alimentos a serem congelados.

Descongelação

Antes de serem utilizados, os alimentos congelados podem ser descongelados no compartimento do frigorífico ou à temperatura ambiente, dependendo do tempo disponível para esta operação.

As pequenas quantidades podem até ser cozinhadas ainda congeladas, diretamente do congelador. Neste caso, a confeção vai demorar mais tempo.

Cubos de gelo

Este aparelho pode ser equipado com uma ou mais bandejas para a produção de cubos de gelo.

Dicas e sugestões úteis

Sugestões para congelar

Para ajudar a aproveitar ao máximo o processo de congelamento, aqui estão algumas dicas importantes:

- a quantidade máxima de alimentos que pode ser congelada em 24 horas é indicada na placa de classificação;
- o processo de congelamento leva 24 horas. Não deve ser adicionado nenhum outro alimento a ser congelado durante este período;
- congele apenas alimentos de alta qualidade, frescos e completamente limpos;
- prepare os alimentos em pequenas porções para permitir que sejam rápida e completamente congelados e para permitir subsequentemente o descongelamento apenas da quantidade necessária;
- embrulhe os alimentos em folha de alumínio ou polietileno e certifique-se de que as embalagens são herméticas;
- não permita que os alimentos frescos e não congelados toquem nos alimentos já congelados, evitando assim um aumento da temperatura destes últimos;
- os alimentos com menos gordura são melhores para armazenar do que os alimentos com mais gordura; o sal reduz o tempo de armazenamento dos alimentos;

Utilização diária

- os cubos de gelo, se consumidos imediatamente após a remoção do congelador, podem eventualmente provocar queimaduras pelo frio na pele;
- é aconselhável colocar a data do congelamento em cada embalagem individual para permitir a sua remoção do compartimento de congelação; cuidado, pois estes alimentos podem eventualmente provocar queimaduras pelo frio na pele;
- é aconselhável mostrar a data de congelamento em cada embalagem individual para que possa saber o tempo máximo de congelamento.

Armazenamento de alimentos congelados

Quando utiliza o aparelho pela primeira vez ou após um período sem utilizar, antes de colocar o produto no compartimento, deixe o aparelho funcionar durante pelo menos 2 horas nas definições superiores.

Importante! Em caso de descongelação acidental, por exemplo, se a energia estiver desligada há mais tempo do que o valor indicado na tabela de características técnicas em "tempo crescente", os alimentos descongelados devem ser consumidos rapidamente ou cozinhados imediatamente e depois novamente congelados (depois de cozinhados).

Recomendação de regulação da temperatura

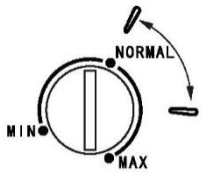
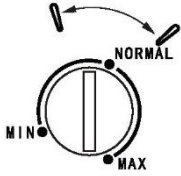
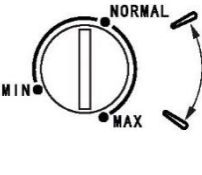
Recomendação de regulação da temperatura		
Temperatura ambiente	Compartimento do congelador	Compartimento do frigorífico
Verão		/
Normal		/
Inverno		/

- As informações acima dão aos utilizadores recomendações sobre a regulação da temperatura.

Impacto no armazenamento de alimentos

- Sob a definição recomendada, o melhor tempo de armazenamento do congelador é inferior a 1 mês.
- O melhor tempo de armazenamento poderá ser inferior em outras definições.

Utilização diária

Sugestões para armazenamento de alimentos congelados

Para obter o melhor desempenho deste aparelho, deve:

- certificar-se de que os alimentos congelados comercialmente foram adequadamente armazenados pelo revendedor;
- certificar-se de que os alimentos congelados são transferidos da loja para o congelador no mais curto espaço de tempo possível;
- não abrir a porta frequentemente ou deixá-la aberta mais tempo do que o absolutamente necessário.
- Uma vez descongelados, os alimentos deterioram-se rapidamente e não podem voltar a ser congelados.
- Não exceda o período de armazenamento indicado pelo fabricante dos alimentos.

Limpeza

Por razões de higiene, o interior do aparelho, incluindo os acessórios interiores, deve ser limpo regularmente.



Cuidado! O aparelho não pode estar ligado à rede elétrica durante a limpeza. Perigo de choque elétrico! Antes de limpar, desligue o aparelho e retire a ficha da tomada ou desligue o disjuntor do fusível. Nunca limpe o aparelho com uma máquina de vapor. A humidade pode acumular-se em componentes elétricos, havendo o perigo de choque elétrico! Vapores quentes podem causar danos às peças em plástico. O aparelho deve estar seco antes de o colocar em funcionamento.

Importante! Óleos etéreos e solventes orgânicos podem danificar peças em plástico, por exemplo, sumo de limão ou o sumo de casca de laranja, ácido butírico, produto de limpeza que contém ácido acético.

- Não permita que tais substâncias entrem em contacto com as peças do aparelho.
- Não utilize nenhum produto de limpeza abrasivo
- Retire todos os alimentos do congelador. Armazene-os num local fresco, bem tapados.
- Desligue o aparelho e retire a ficha da tomada ou desligue o disjuntor do fusível.
- Limpe o aparelho e os acessórios interiores com um pano e água morna. Após a limpeza, passe com água limpa e seque completamente.
- A acumulação de pó no condensador aumenta o consumo de energia. Por esta razão limpe cuidadosamente o condensador na parte traseira do aparelho uma vez por ano com uma escova macia ou um aspirador.¹⁾
- Depois de tudo estar seco, o aparelho pode ser novamente ligado.

Descongelamento do congelador

No entanto, o compartimento do congelador ficará progressivamente coberto com gelo. Isto deve ser removido. Nunca use ferramentas metálicas afiadas para raspar o gelo do evaporador pois pode danificá-lo.

No entanto, quando o gelo se torna muito grosso no forro interno, o descongelamento completo deve ser realizado como se segue:

- puxe a ficha da tomada;
- retire todos os alimentos armazenados, embrulhe-os em várias camadas de jornal e coloque-os num lugar fresco;
- mantenha a porta aberta e coloque uma bacia por baixo do aparelho para recolher a água da descongelação;
- Quando o descongelamento está concluído, seque bem o interior
- volte a colocar a ficha na tomada para por o aparelho novamente a trabalhar.

¹⁾ Se o condensador estiver na traseira do aparelho.

Utilização diária

Resolução de problemas

 **Cuidado!** Antes da resolução de problemas, desligue a fonte de alimentação. Apenas um electricista qualificado ou pessoa competente deve realizar a resolução dos problemas que não estejam identificados neste manual.

Importante! Ocorrem alguns sons durante a utilização normal (compressor, circulação de refrigerante).

Problema	Causa possível	Solução
O aparelho não funciona	A ficha de alimentação não está conectada ou está solta	Insira a ficha de alimentação.
	O fusível fundiu ou está com defeito	Verifique o fusível, substitua se necessário.
	A tomada está com defeito	As avarias de rede devem ser corrigidas por um electricista.
O aparelho congela muito	A temperatura está regulada para demasiado fria ou o aparelho funciona no ajuste MAX .	Ponha o regulador de temperatura numa configuração mais quente temporariamente.
Os alimentos não estão congelados o suficiente.	A temperatura não está devidamente ajustada.	Consulte a secção de Regulação da Temperatura inicial.
	A porta esteve aberta durante demasiado tempo.	Abra a porta apenas o tempo que for necessário.
	Uma grande quantidade de comida quente foi colocada no aparelho nas últimas 24 horas.	Regule a temperatura para uma configuração mais fria temporariamente.
Grande acumulação de gelo no vedante da porta.	O aparelho está próximo de uma fonte de calor.	Consulte a secção de localização de instalação.
	O vedante da porta não está hermético.	Aqueça cuidadosamente as secções do vedante da porta, que estão com fuga, com um secador de cabelo (num ambiente fresco). Ao mesmo tempo, molde o selo da porta aquecido com a mão para que assente corretamente.
Ruídos anómalos	O aparelho não está nivelado.	Reajuste os pés.
	O aparelho está a tocar na parede ou noutros objetos.	Mova ligeiramente o aparelho.
	Um componente, por exemplo, um tubo, na parte traseira do aparelho está a tocar noutra parte do aparelho ou na parede.	Se necessário, dobre cuidadosamente o componente para o afastar do caminho.

Se o problema voltar a ocorrer contate com o Centro de Serviço. Esses dados são necessários para o podermos ajudar rapidamente e de forma correta. Escreva os dados necessários aqui, consulte a placa de classificação.

Instrucțiuni de utilizare

Congelator

Cuprins	
1. Informații de siguranță	Pagina 1~9
2. Prezentare generală	Pagina 10
3. Ușă inversă	Pagina 11~12
4. Instalare	Pagina 13~14
5. Utilizarea cotidiană	Pagina 15~18

Pentru siguranța dumneavoastră și pentru a asigura utilizarea corectă, înainte de instalarea și prima utilizare a aparatului, citiți cu atenție acest manual de utilizare, inclusiv sfaturile și avertismentele acestuia. Pentru a evita greșelile și accidentele inutile, este important să vă asigurați că toate persoanele care folosesc aparatul sunt bine familiarizate cu funcționarea și caracteristicile de siguranță ale acestuia. Păstrați aceste instrucțiuni și asigurați-vă că ele rămân împreună cu aparatul, dacă acesta este mutat sau vândut, astfel încât toți cei care îl folosesc de-a lungul duratei sale de viață să fie informați corespunzător cu privire la utilizarea și siguranța aparatului.





Pentru siguranța vieții și a bunurilor, păstrați măsurile de precauție din aceste instrucțiuni de utilizare, deoarece producătorul nu este responsabil pentru daunele cauzate de omisiune.

Siguranța copiilor și a persoanelor vulnerabile

- Acest aparat poate fi utilizat de către copiii cu vârste de minim 8 ani și de către persoanele cu abilități fizice, senzoriale sau mentale reduse sau cu lipsă de experiență sau cunoștințe, cu condiția să fie supravegheate sau instruite corespunzător privind modul de utilizare a acestui aparat în siguranță și să înțeleagă pericolele implicate.
- Încărcarea și descărcarea acestui aparat poate fi efectuată de copii cu vârste cuprinse între 3 și 8 ani.
- Copiii trebuie supravegheați pentru a vă asigura că nu se joacă cu aparatul.
- Curățarea și întreținerea de către utilizator nu vor fi efectuate de copii decât dacă aceștia au vârsta de peste 8 ani și sunt supravegheați.

- Nu lăsați ambalajele la îndemâna copiilor. Există riscul de sufocare.
- Dacă eliminați aparatul, scoateți ștecherul din priză, tăiați cablul de conectare (cât mai aproape de aparat) și scoateți ușa pentru a preveni electrocutarea sau blocarea copiilor care se joacă.
- Dacă acest aparat cu garnituri magnetice pentru ușă urmează să înlocuiască un aparat mai vechi care are o încuietoare cu arc (încuietoare) pe ușă sau pe capac, dezactivați acea încuietoare cu arc înainte de a elimina aparatul. Acest lucru îl va împiedica să devină o capcană mortală pentru un copil.

Siguranța generală

-  **AVERTIZARE!** Mențineți fantele de aerisire ale carcasei aparatului sau cele încorporate în structură libere de obstrucțiuni.
-  **AVERTIZARE!** Nu utilizați dispozitive mecanice sau alte mijloace de a accelera procesul de decongelare, diferite de cele recomandate de producător.
-  **AVERTIZARE!** Nu deteriorați circuitul frigorific.
-  **AVERTIZARE!** Nu utilizați alte aparate electrice (cum ar fi aparatele de înghețată) în interiorul aparatelor frigorifice, decât dacă acestea sunt aprobate în acest scop de către producător.
-  **AVERTIZARE!** Nu atingeți becul dacă a fost aprins o perioadă lungă de timp deoarece ar putea fi foarte fierbinte. ¹⁾

¹⁾ Dacă există lumină în compartiment.

 **AVERTIZARE!** Atunci când poziționați aparatul, cablul de alimentare nu trebuie să fie prins sau deteriorat.

 **AVERTIZARE!** Nu amplasați prizele portabile multiple sau alimentările portabile în spatele aparatului.

- Nu depozitați substanțe explozive, cum ar fi canistrele de aerosoli cu gaz inflamabil în interiorul acestui aparat.
- Izobutanul frigorific (R-600a) este conținut în circuitul de agent frigorific al aparatului, un gaz natural cu un nivel ridicat de compatibilitate cu mediul, care, însă, este inflamabil.
- În timpul transportului și instalării aparatului, asigurați-vă că niciuna dintre componentele circuitului frigorific nu este deteriorată.
 - evitați flăcările deschise și sursele de aprindere
 - aerisiți metodic camera în care este amplasat aparatul
- Este periculos să modificați specificațiile sau să modificați acest produs în orice mod. Orice deteriorare a cablului poate provoca un scurtcircuit, incendiu și/sau electrocutare.
- Acest aparat este destinat utilizării casnice și utilizărilor asemănătoare, cum ar fi:
 - în zona de bucătărie pentru personalul din magazine, în birouri sau alte medii de lucru;
 - ferme și clienții din hoteluri, moteluri și alte tipuri de medii rezidențiale;
 - mediile pensiunilor;
 - aplicații de catering și alte aplicații non-retail similare.

⚠ **AVERTIZARE!** Orice componente electrice (ștecher, cablu de alimentare, compresor etc.) trebuie înlocuite de un agent de service autorizat sau de personal calificat.

⚠ **AVERTIZARE!** Becul furnizat cu acest aparat este un „bec de lampă pentru utilizare specială” care poate fi utilizat numai cu aparatul furnizat. Această „lampă de utilizare specială” nu este destinată pentru iluminatul casnic. ¹⁾

- Cablul de alimentare nu trebuie prelungit.
- Asigurați-vă că ștecherul nu este strivit sau deteriorat de partea din spate a aparatului. Un ștecher strivit sau deteriorat se poate supraîncălzi și poate provoca un incendiu.
- Asigurați-vă că puteți ajunge la ștecherul de alimentare al aparatului.
- Nu trageți de cablul de alimentare.
- Dacă priza de alimentare este slăbită, nu introduceți ștecherul. Există riscul de electrocutare sau incendiu.
- Nu trebuie să utilizați aparatul fără lampă.
- Aparatul este greu. Aveți grijă atunci când îl mutați.
- Nu scoateți și nu atingeți articolele din compartimentul congelator dacă aveți mâinile ude/umede deoarece acest lucru ar putea cauza abraziuni ale pielii sau arsuri cauzate de îngheț.
- Evitați expunerea prelungită a aparatului la lumina directă a soarelui.

Utilizarea cotidiană

- Nu puneți articole fierbinți pe piesele din plastic ale aparatului.

¹⁾ Dacă există lumină în compartiment.

- Nu așezați produse alimentare direct pe peretele din spate.
- Alimentele congelate nu trebuie recongelate după ce au fost dezghețate.¹⁾
- Depozitați alimentele congelate preambalate în conformitate cu instrucțiunile producătorului de alimente congelate.¹⁾
- Recomandările de depozitare ale producătorilor de aparate trebuie respectate cu strictețe. Consultați instrucțiunile relevante.
- Nu puneți băuturi carbogazoase sau acidulate în compartimentul congelator, deoarece acest lucru creează presiune asupra recipientului, ceea ce poate provoca explozia acestuia, ducând la deteriorarea aparatului.¹⁾
- Înghețata pe băț poate provoca arsuri de îngheț dacă este consumată imediat după ce este scoasă din aparat.¹⁾
- Pentru a evita contaminarea alimentelor, vă rugăm să respectați următoarele instrucțiuni
- Deschiderea ușii pentru perioade lungi de timp poate provoca o creștere semnificativă a temperaturii în compartimentele aparatului.
- Curățați regulat suprafețele care pot intra în contact cu alimente și sisteme de drenaj accesibile.
- Curățați rezervoarele de apă dacă nu au fost utilizate timp de 48 de ore; spălați sistemul de apă conectat la o sursă de alimentare în cazul în care apa nu a circulat timp de 5 zile.
- Păstrați carnea crudă și peștele în recipiente adecvate în frigider, astfel încât să nu fie în contact cu alte alimente sau să nu picure pe alte alimente.

¹⁾ Dacă există lumină în compartiment.

- Compartimentele de două stele pentru alimente congelate (dacă aparatul este prevăzut cu acestea) sunt potrivite pentru depozitarea alimentelor congelate, depozitarea sau pregătirea înghețatei și pregătirea cuburilor de gheață.
- Compartimentele cu -una, -două și trei -stele (dacă aparatul este prevăzut cu acestea) nu sunt potrivite pentru înghețarea alimentelor proaspete.
- Dacă aparatul este lăsat gol pentru perioade lungi de timp, opriți, dezghețați, curățați, uscați și lăsați ușa deschisă pentru a preveni apariția mușgaiului în interiorul aparatului.

Îngrijire și curățare

- Înainte de întreținere, dezactivați aparatul și deconectați ștecărul de la rețeaua de alimentare.
- Nu curățați aparatul cu obiecte metalice.
- Nu folosiți obiecte ascuțite pentru a îndepărta înghețul din aparat. Folosiți o racletă de plastic.¹⁾
- Verificați în mod regulat scurgerea din frigider pentru apă dezghețată. Dacă este necesar, curățați scurgerea.

Dacă scurgerea este blocată, apa se va aduna în partea de jos a aparatului.²⁾

Instalare

Important! Pentru conectarea electrică urmați cu atenție instrucțiunile date în paragrafele specifice.

- Despachetați aparatul și verificați dacă este deteriorat. Nu conectați aparatul dacă este

¹⁾ Dacă există un compartiment de congelare.

²⁾ Dacă există un compartiment pentru depozitarea alimentelor proaspete.

deteriorat. Raportați imediat eventualele daune magazinului din care l-ați cumpărat. În acest caz, păstrați ambalajul.

- Se recomandă să așteptați cel puțin patru ore înainte de a conecta aparatul pentru a permite uleiului să curgă înapoi în compresor.
- În jurul aparatului ar trebui să existe o circulație adecvată a aerului, lipsa acesteia duce la supraîncălzire. Pentru a obține o ventilație suficientă, urmați instrucțiunile relevante pentru instalare.
- Ori de câte ori este posibil, distanțierile produsului trebuie să fie pe perete pentru a evita atingerea sau prinderea părților calde (compresor, condensator) pentru a preveni posibila ardere.
- Aparatul nu trebuie amplasat aproape de calorifere sau aragaz.
- Asigurați-vă că ștecărul este accesibil după instalarea aparatului.

Service

- Orice lucrare electrică necesară pentru întreținerea aparatului trebuie efectuată de un electrician calificat sau de o persoană competentă.
- Acest produs trebuie să fie întreținut de un centru de service autorizat și trebuie utilizate numai piese de schimb originale.

Economie de energie

- Nu puneți alimente fierbinți în aparat;
- Nu puneți alimentele aproape una de cealaltă, deoarece acest lucru împiedică circulația aerului;

- Asigurați-vă că alimentele nu ating partea din spate a compartimentului(lor);
- Dacă se oprește electricitatea, nu deschideți ușa(ile);
- Nu deschideți ușa(ile) frecvent;
- Nu țineți ușa(ile) deschisă(e) prea mult timp;
- Nu setați termostatul la temperaturi mai scăzute;
- Toate accesoriile, precum sertarele, rafturile balcoanelor ar trebui păstrate în poziția lor pentru un consum mai mic de energie.

Protecția mediului

 Acest aparat nu conține gaze care ar putea deteriora stratul de ozon, fie în circuitul său frigorific, fie în materialele izolatoare. Aparatul nu trebuie aruncat împreună cu deșeurile urbane și gunoiul. Spuma izolatoare conține gaze inflamabile; Aparatul trebuie eliminat în conformitate cu reglementările privind aparatul pentru a le obține de la autoritățile locale. Evitați deteriorarea unității de răcire, în special a schimbătorului de căldură.

Materialele utilizate pe acest aparat marcate cu simbolul  sunt reciclabile.



Simbolul de pe produs sau de pe ambalaj indică faptul că este posibil ca produsul să nu fie considerat deșeu menajer. În schimb, ar trebui să fie dus la punctul de colectare corespunzător pentru reciclarea echipamentelor electrice și electronice.

Asigurându-vă că acest produs este eliminat corect, veți ajuta la prevenirea potențialelor consecințe negative pentru mediu și sănătatea umană, care s-ar putea produce prin eliminarea incorectă a acestui produs.

Pentru informații detaliate privind reciclarea acestui produs, vă rugăm să contactați autoritățile locale, serviciile locale care se ocupă cu eliminarea deșeurilor sau magazinul de unde ați achiziționat produsul.

Materiale de ambalare

Materialele cu simbol sunt reciclabile.

Aruncați ambalajul într-un recipient de colectare adecvat pentru a-l recicla.

Eliminarea aparatului

1. Deconectați ștecherul din priză.
2. Tăiați cablul de alimentare și eliminați-l.



AVERTIZARE! În timpul utilizării, al întreținerii și al eliminării aparatului, vă rugăm să acordați atenție simbolului din partea stângă, care se află în spatele aparatului (panoul din spate sau compresor) și de culoare galbenă sau portocalie. Este simbolul de avertizare de risc de incendiu. Există materiale inflamabile în conductele de agent frigorific și în compresor. Vă rugăm să fiți departe de sursa de incendiu în timpul utilizării, întreținerii și eliminării.

Prezentare generală

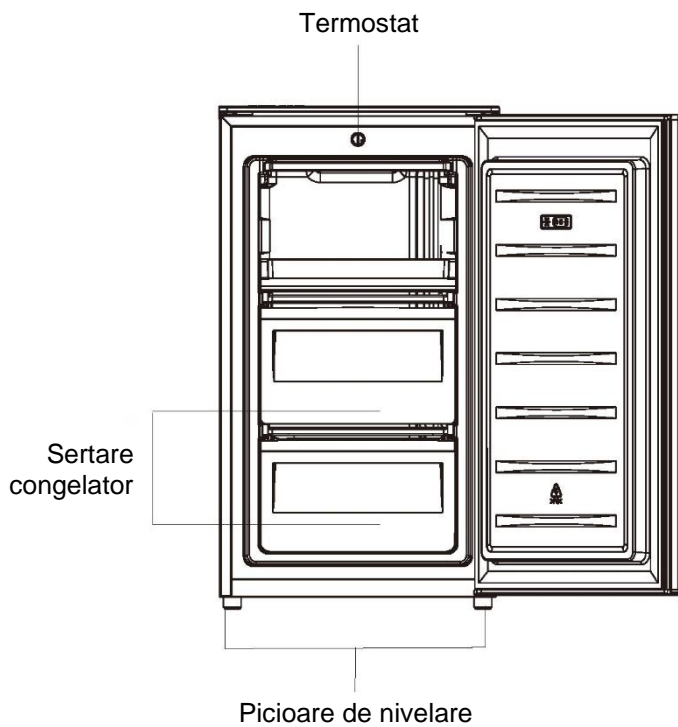

Notă: Poza de mai sus este doar cu informativă.

Inversarea uşii

Instrument necesar: Şurubelniţă stil Philips, şurubelniţă cu cap plat, cheie hexagonală.

- Asiguraţi-vă că unitatea este deconectată şi goală.
- Pentru a scoate uşa, este necesar să înclinaţi unitatea înapoi. Ar trebui să aşezaţi unitatea pe ceva solid, astfel încât să nu alunece în timpul procesului de inversare a uşii.
- Toate părţile scoase trebuie păstrate pentru reinstalarea uşii.
- Nu aşezaţi unitatea orizontal, deoarece acest lucru poate deteriora sistemul de răcire.
- Este mai bine ca 2 persoane să manipuleze unitatea în timpul asamblării.
- Acest aparat frigorific nu este destinat utilizării ca aparat încorporabil.

1. Scoateţi două şuruburi din partea din spate a capacului superior.

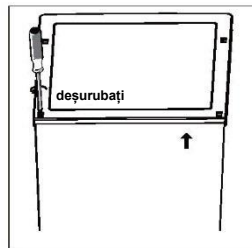

2. Scoateţi capacul superior şi puneţi-l deoparte.

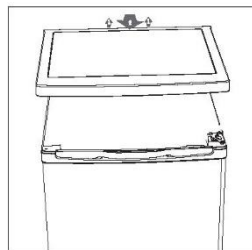

3. Deşurubaţi balamaua superioară, apoi scoateţi uşa şi aşezaţi-o pe o cârpă moale pentru a evita zgărieturile.

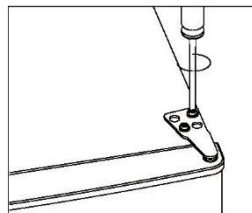

4. Deşurubaţi balamaua inferioară. Apoi scoateţi picioarele reglabile din ambele părţi.

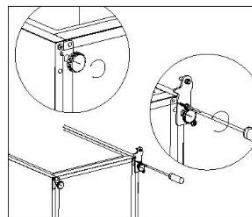

Inversarea ușii

5. Deșurubați și scoateți știftul balamalei de jos, întoarceți suportul și înlocuiți-l.

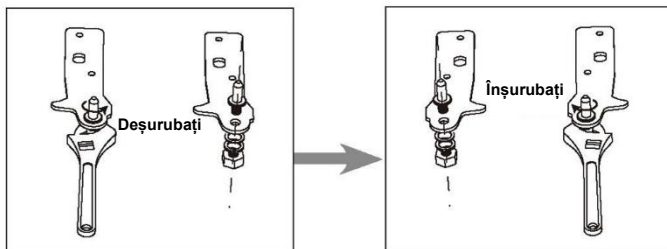

6. Montați din nou suportul de fixare a știftului balamalei de jos. Înlocuiți ambele picioare reglabile.

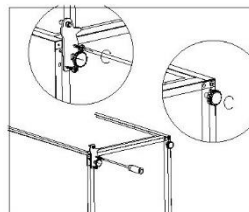

7. Scoateți garniturile ușii frigiderului și ale congelatorului și apoi atașați-le după rotire.

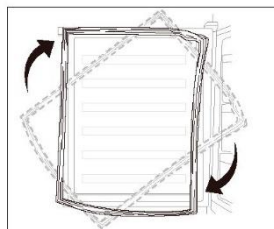

8. Puneți ușa înapoi. Asigurați-vă că ușa este aliniată orizontal și vertical, astfel încât etanșările să fie închise pe toate părțile înainte de a strânge balamaua superioară.

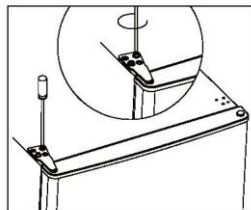

9. Puneți capacul superior și fixați-l cu 2 șuruburi pe spate.

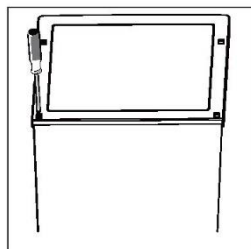

Instalare

Instalarea mânerului ușii

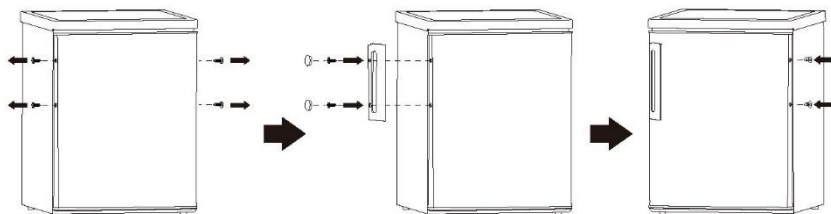

Cerință legată de spațiu

- Mențineți suficient spațiu pentru deschiderea ușii.

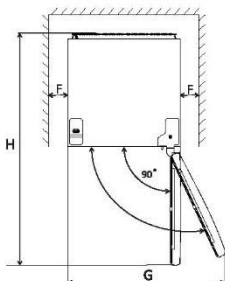
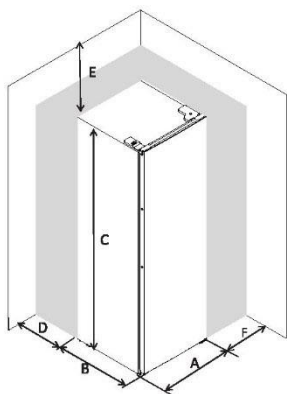

A	480
B	450
C	850
D	min= 0
F	min= 50
F	min= 50
G	960
H	930

Poziționarea aparatului la nivel

Pentru a face acest lucru, reglați cele două picioare de nivelare din fața unității.

Dacă unitatea nu este la nivel, ușile și aliniamentele sigiliului magnetic nu vor fi acoperite corespunzător.

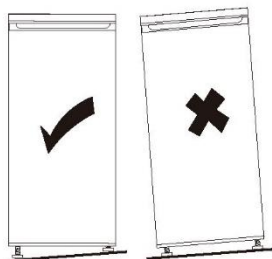
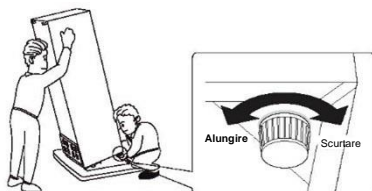

Instalare

Poziționare

Instalați aparatul într-un loc în care temperatura ambiantă corespunde clasei climatice indicate pe plăcuța cu datele tehnice ale aparatului:

Pentru aparatele frigorifice cu clasă de clima:

- temperat extins: acest aparat frigorific este proiectat pentru utilizarea la temperaturi ambientale cuprinse între 10 °C și 32 °C (SN);
- temperată: acest aparat frigorific este proiectat pentru utilizarea la temperaturi ambientale cuprinse între 16 °C și 32 °C (N);
- subtropicală: acest aparat frigorific este proiectat pentru utilizarea la temperaturi ambientale cuprinse între 16 °C și 38 °C (ST);
- tropicală: acest aparat frigorific este proiectat pentru utilizarea la temperaturi ambientale cuprinse între 16 °C și 43 °C (T);

Locație

Aparatul trebuie instalat departe de surse de căldură, cum ar fi calorifere, boilere, lumina directă a soarelui etc. Asigurați-vă că aerul poate circula liber în spatele dulapului. Pentru a asigura cele mai bune performanțe, dacă aparatul este poziționat sub o unitate de perete, distanța minimă dintre partea superioară a dulapului și unitatea de perete trebuie să fie de cel puțin 50 mm. În mod ideal, totuși, aparatul nu ar trebui să fie poziționat sub unitățile de perete suspendate. Nivelarea exactă este asigurată de unul sau mai multe picioare reglabile la baza dulapului.



Avertizare! Trebuie să fie posibilă deconectarea aparatului de la rețeaua de alimentare; Prin urmare, ștecărul trebuie să fie ușor accesibil după instalare.

Acest aparat frigorific nu este destinat utilizării ca aparat încorporabil.

Conexiunea electrică

Înainte de a conecta la priză, asigurați-vă că tensiunea și frecvența afișate pe plăcuța de identificare corespund sursei dvs. de alimentare. Aparatul trebuie legat la împământare. Ștecărul cablului de alimentare este prevăzut cu un contact în acest scop. Dacă priza casnică de alimentare nu este împământată, conectați aparatul la o împământare separată, în conformitate cu reglementările în vigoare, consultând un electrician calificat.

Producătorul nu își asumă niciun fel de responsabilitate dacă măsurile de siguranță de mai sus nu sunt respectate. Acest aparat este în conformitate cu directivele CEE.

Utilizarea cotidiană

Prima utilizare

Curățarea interiorului

Înainte de a utiliza aparatul pentru prima dată, spălați interiorul și toate accesoriile din interior cu apă caldă și puțin detergent neutru pentru a elimina mirosul tipic al unui produs nou-nouț, apoi uscați bine.

Important! Nu folosiți detergenți sau pulberi abrazive, deoarece acestea vor deteriora finisajul.

Reglarea temperaturii

- Conectați aparatul. Temperatura interioară este controlată de un termostat. Există 3 setări **MIN**, **NORMAL** și **MAX**. **MIN** este setarea cea mai caldă și **MAX** este cea mai rece.
- Este posibil ca aparatul să nu funcționeze la temperatura corectă dacă este foarte cald sau dacă deschideți ușa des.

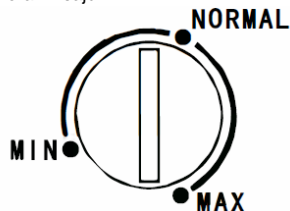

Utilizarea cotidiană

Poziționați diferite alimente în compartimente diferite, conform tabelului de mai jos

Compartimente frigider	Tip de alimente
Raft/sertar(e) frigorific(e)	<ul style="list-style-type: none">• Alimente pentru depozitarea pe termen lung.• Sertar/raft inferior pentru carne crudă, pasăre, pește.• Sertarul/raftul din mijloc pentru legume congelate, chipsuri.• Sertar/raft superior pentru înghețată, fructe congelate, produse de panificație congelate.

Congelarea alimentelor proaspete

- Compartimentul de congelare este potrivit pentru înghețarea alimentelor proaspete și depozitarea alimentelor înghețate și congelate pentru o perioadă lungă de timp.
- Așezați alimentele proaspete pe care doriți să le înghețați în compartimentul inferior.
- Cantitatea maximă de alimente care se poate îngheța în 24 de ore este indicată pe plăcuța de identificare.
- Procesul de congelare durează 24 de ore: în această perioadă, nu adăugați alte alimente pe care doriți să le înghețați.

Dezghețarea

Alimentele congelate intens sau congelate, înainte de a fi folosite, pot fi dezghețate în compartimentul frigider sau la temperatura camerei, în funcție de timpul disponibil pentru această operațiune.

Bucățile mici pot fi chiar gătite cât sunt încă congelate. În acest caz, gătitul va dura mai mult.

Cub de gheață

Acest aparat poate fi echipat cu una sau mai multe tăvi pentru producerea cuburilor de gheață.

Sfaturi și sugestii utile

Sfaturi pentru congelare

Pentru a vă ajuta să profitați la maximum de procesul de congelare, iată câteva sfaturi importante:

- Cantitatea maximă de alimente care se poate îngheța în 24 de ore este indicată pe plăcuța de identificare;
- procesul de congelare durează 24 de ore. Nu mai trebuie adăugate alte alimente pentru congelare în acest interval;
- congelați numai produse alimentare de calitate superioară, proaspete și bine curățate;
- pregătiți alimentele în porții mici pentru a le permite să fie congelate rapid și complet și pentru a face posibil ulterior să se decongeleze numai cantitatea necesară;
- înfășurați mâncarea în folie de aluminiu sau polietilenă și asigurați-vă că pachetele sunt etanșe;
- nu plasați alimentele proaspete, necongelate, peste alimentele care sunt deja congelate, evitând astfel creșterea temperaturii acestora din urmă;
- alimentele slabe se păstrează mai bine și mai mult timp decât cele grase; sarea reduce durata de conservare a alimentelor;
- gheața produsă de apă, dacă este consumată imediat după scoaterea din compartimentul congelator, poate provoca arsurile pe piele cauzate de îngheț;
- este recomandabil să indicați data de congelare pe fiecare pachet individual pentru a permite scoaterea din compartimentul congelator, poate provoca arsurile pe piele provocate de îngheț;
- este recomandabil să afișați data de congelare pe fiecare pachet individual pentru a vă permite să păstrați evidența timpului de depozitare.

Utilizarea cotidiană

Depozitarea alimentelor congelate

La prima pornire sau după o perioadă de neutilizare, înainte de a pune produsul în compartiment, lăsați aparatul să funcționeze cel puțin 2 ore la setările superioare.

Important! În caz de dezghețare accidentală, de exemplu, alimentarea a fost oprită mai mult decât valoarea indicată în diagrama cu caracteristici tehnice la „timp de creștere”, alimentele decongelate trebuie consumate rapid sau gătite imediat și apoi recongelate (după gătire).

Recomandare de setare a temperaturii

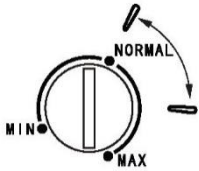
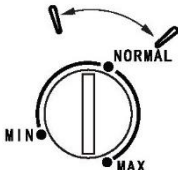
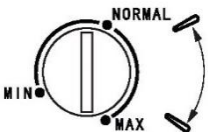
Recomandare de setare a temperaturii		
Temperatura exterioară	Compartiment congelator	Compartiment frigider
Vară		/
Normal		/
Iarnă		/

- Informațiile de mai sus oferă utilizatorilor recomandări cu privire la setarea temperaturii.

Impactul asupra depozitării alimentelor

- Conform setărilor recomandate, cea mai bună durată pentru păstrarea la frigider este de cel mult o lună.
- Cel mai bun timp de păstrare se poate reduce în cazul altor setări.

Utilizarea cotidiană

Sfaturi pentru depozitarea alimentelor congelate

Pentru a obține cele mai bune performanțe de la acest aparat, ar trebui:

- să vă asigurați că produsele alimentare congelate comercial au fost depozitate corespunzător de către comerciant;
- să vă asigurați că produsele alimentare congelate sunt transferate de la magazinul alimentar la congelator în cel mai scurt timp posibil;
- să nu deschideți ușa frecvent sau să nu o lăsați deschisă mai mult decât este absolut necesar.
- Odată dezghețate, alimentele se deteriorează rapid și nu pot fi recongelate.
- Nu depășiți perioada de depozitare indicată de producătorul alimentelor.

Curățare

Din motive de igienă, interiorul aparatului, inclusiv accesoriile interioare, trebuie curățate cu regularitate.



Atenție! Este posibil ca aparatul să nu fie conectat la rețea în timpul curățării. Pericol de electrocutare! Înainte de curățare, opriți aparatul și scoateți ștecărul de la rețeaua principală sau opriți sau dezactivați disjunctorul sau siguranța. Nu curățați niciodată aparatul cu un aparat de curățat cu abur. Umiditatea se poate acumula în componentele electrice, pericol de electrocutare! Vaporii fierbinți pot duce la deteriorarea pieselor din plastic. Aparatul trebuie să fie uscat înainte de a fi repus în funcțiune.

Important! Uleiurile eterice și solvenții organici pot ataca părțile din plastic, de ex., zeama de lămâie sau sucul din coajă de portocală, acidul butiric, agenții de curățare care conțin acid acetic.

- Nu lăsați astfel de substanțe să intre în contact cu piesele aparatului.
- Nu utilizați agenți de curățare abrazivi
- Scoateți alimentele din congelator. Păstrați-le într-un loc răcoros, bine acoperit.
- Opriți aparatul și scoateți ștecărul de la rețeaua principală sau opriți sau dezactivați disjunctorul sau siguranța.
- Curățați aparatul și accesoriile interioare cu o lavetă și apă caldă. După curățare, ștergeți cu apă proaspătă și frecăți pentru a usca.
- Acumularea de praf pe condensator crește consumul de energie. Din acest motiv, curățați cu atenție condensatorul din spatele aparatului o dată pe an, cu o perie moale sau cu un aspirator. ¹⁾
- După ce totul este uscat, repuneți aparatul în funcțiune.

Dezghețarea congelatorului

Cu toate acestea, compartimentul congelator se va acoperi progresiv cu gheață. Aceasta trebuie eliminată. Nu folosiți niciodată unelte metalice ascuțite pentru a îndepărta gheața de pe evaporator, deoarece l-ați putea deteriora.

Cu toate acestea, atunci când gheața devine foarte groasă pe stratul de acoperire interior, dezghețarea completă ar trebui să fie efectuată după cum urmează:

- scoateți ștecherul din priză;
- îndepărtați toate alimentele depozitate, înfășurați-le în mai multe straturi de ziar și puneți-le într-un loc răcoros;
- țineți ușa deschisă și așezați un lighean sub aparat pentru a colecta apa care se produce în urma dezghețării;
- după dezghețare, uscați bine interiorul aparatului
- conectați din nou ștecherul la priză pentru a porni din nou aparatul.

¹⁾ În cazul în care condensatorul se află în spatele aparatului.

Utilizarea cotidiană

Depanare

 **Atenție!** Înainte de depanare, deconectați sursa de alimentare. Doar un electrician calificat sau o persoană competentă trebuie să efectueze depanarea care nu este cuprinsă în acest manual.

Important! Există câteva sunete în timpul utilizării normale (compresor, circulație a agentului frigorific).

Problemă	Cauză posibilă	Soluție
Aparatul nu funcționează	Ștecărul nu este conectat la priză sau este slăbit	Introduceți ștecărul.
	Siguranța a sărit sau este defectă	Verificați siguranța, înlocuiți dacă este necesar.
	Priza este defectă	Defecțiunile la rețeaua de alimentare trebuie reparate de un electrician.
Aparatul îngheață prea mult	Temperatura setată este prea scăzută sau aparatul funcționează la setarea MAX .	Rotiți temporar regulatorul de temperatură la o setare mai caldă.
Mâncarea nu este suficient de congelată.	Temperatura nu este reglată corespunzător.	Vă rugăm să vă uitați în secțiunea inițială de setare a temperaturii.
	Ușa a fost deschisă pentru o perioadă lungă de timp.	Deschideți ușa doar atât timp cât este necesar.
	O cantitate mare de alimente calde a fost introdusă în aparat în ultimele 24 de ore.	Rotiți temporar reglarea temperaturii la o setare mai rece.
Acumulare puternică de gheață pe garnitura ușii.	Aparatul se află lângă o sursă de căldură.	Vă rugăm să căutați în secțiunea locație de instalare.
	Garnitura ușii nu este ermetică.	Încălziți cu grijă secțiunile care picură ale garniturii ușii cu un uscător de păr (pe o setare rece). În același timp, modelați manual garnitura ușii încălzită astfel încât să se așeze corect.
Zgomote neobișnuite	Aparatul nu este așezat la nivel.	Reglați din nou picioarele aparatului.
	Aparatul este în contact cu pereții sau cu alte obiecte.	Deplasați ușor aparatul.
	O componentă, de exemplu o conductă din spatele aparatului, atinge o altă parte a aparatului sau pereții.	Dacă este necesar, îndoiți cu grijă componenta din cale.

Dacă defecțiunea apare din nou, contactați Centrul de service.

Aceste date sunt necesare pentru a vă ajuta rapid și corect. Scrieți aici datele necesare, consultați plăcuța cu date tehnice.

Návod na použitie

Mraznička

Obsah	
1. Bezpečnostné informácie	Strana 1~9
2. Prehľad	Strana 10
3. Zmena smeru otvárania dverí	Strana 11~12
4. Inštalácia	Strana 13~14
5. Každodenné používanie	Strana 15~18





V záujme vašej bezpečnosti a zabezpečenia správneho používania si pred inštaláciou a prvým použitím spotrebiča pozorne prečítajte túto príručku pre používateľa vrátane rád a varovaní. Aby sa predišlo zbytočným chybám a nehodám, je dôležité zabezpečiť, aby všetci ľudia, ktorí spotrebič používajú, boli dôkladne oboznámení s jeho prevádzkou a bezpečnostnými funkciami. Uložte tieto pokyny a uistite sa, že zostanú so spotrebičom aj pri jeho premiestnení alebo po jeho predaji, aby každý, kto ho používa počas jeho životnosti, bol riadne informovaný o jeho používaní a bezpečnosti. V záujme bezpečnosti a ochrany majetku dodržiavajte bezpečnostné opatrenia uvedené v týchto pokynoch pre používateľa, pretože výrobca za škody spôsobené ich nedodržaním nezodpovedá.



Bezpečnosť detí a zraniteľných osôb

- Deti staršie ako 8 rokov a osoby s obmedzenými fyzickými, zmyslovými alebo duševnými schopnosťami alebo nedostatkom skúseností či vedomostí môžu tento prístroj používať pod dohľadom, resp. po poučení a oboznámení sa s bezpečným spôsobom používania a porozumení možným nebezpečenstvám.
- Deti vo veku od 3 do 8 rokov môžu nakladať potraviny do spotrebiča a vykladať ich.
- Deti by mali byť pod dozorom, aby ste sa ubezpečili, že sa nehrajú so spotrebičom.
- Čistenie a údržbu nesmú vykonávať deti, pokiaľ nemajú aspoň 8 rokov a nie sú pod dohľadom.

- Všetky obaly uchovávajte v dostatočnej vzdialenosti od detí. Hrozí riziko udusenía.
- Ak spotrebič vyhadzujete, vytiahnite zástrčku zo zásuvky, odrežte elektrická napájací kábel (čo najbližšie k spotrebiču) a odstráňte dvere, aby ste zabránili tomu, že deti hrajúce sa v jeho blízkosti zasiahne elektrický prúd, alebo že uviaznu v opustenom spotrebiči.
- Ak tento spotrebič s magnetickými tesneniami dverí má nahradiť starší spotrebič s pružinovou zámkou (západkou) na dverách alebo na veku, uistite sa, že pred likvidáciou starého spotrebiča pružinu zneškodníte. To zabráni tomu, aby sa stal smrteľnou pascou pre dieťa.

Všeobecná bezpečnosť

-  **VAROVANIE!** Dávajte pozor, aby nedošlo k blokovaniu vetracích otvorov v kryte zariadenia alebo v zabudovanej konštrukcii.
-  **VAROVANIE!** Na urýchlenie odmrazovania nepoužívajte mechanické nástroje ani iné prostriedky s výnimkou tých, ktoré odporúča výrobca.
-  **VAROVANIE!** Nepoškodzujte chladiaci okruh.
-  **VAROVANIE!** V chladiacich spotrebičoch nepoužívajte iné elektrické spotrebiče (napríklad stroj na výrobu zmrzlín), pokiaľ nie sú na tento účel schválené výrobcom.

-  **VAROVANIE!** Nedotýkajte sa žiarovky, ak ostala dlhšie zapnutá, pretože by mohla byť veľmi horúca.¹⁾
-  **VAROVANIE!** Pri umiestnení spotrebiča zabezpečte, aby sa napájací kábel nezachytil ani nepoškodil.
-  **VAROVANIE!** Na zadnú stranu spotrebiča neumiestňujte rozvodné prenosné zásuvky ani prenosné zdroje napájania.
- V tomto spotrebiči neskladujte výbušné látky ako sú plechovky s aerosólmi, ktoré podporujú horenie.
 - Chladivo izobután (R-600a), ktoré je v chladiacom okruhu, je prírodný plyn s vysokou úrovňou kompatibility pre životné prostredie, je však horľavý.
 - Počas prepravy a inštalácie spotrebiča sa uistite, že žiadny z komponentov chladiaceho okruhu nie je poškodený.
 - vyhnite sa používaniu otvorených plameňov a zdrojom vznietenia
 - dôkladne vyvetrajte miestnosť, v ktorej sa spotrebič nachádza
 - Je nebezpečné akýmkoľvek spôsobom meniť špecifikácie alebo sa upravovať tento výrobok. Akékoľvek poškodenie kábla môže spôsobiť skrat, požiar a/alebo úraz elektrickým prúdom.
 - Tento spotrebič je určený na používanie v domácnostiach a podobných aplikáciách, ako sú
 - kuchynské priestory pre personál v obchodoch, úradoch a iných pracovných prostrediach;

¹⁾ Ak je priestor osvetlený.

- farmy a pre zákazníkov v hoteloch, motelloch a ďalších prostrediach rezidenčného typu;
- prostredie typu prenocovania s raňajkami;
- stravovacie služby a podobné, iné ako maloobchodné, priestory.

 **VAROVANIE!** Akýkoľvek elektrický komponent (zástrčka, elektrický napájací kábel, kompresor atď.) musí vymeniť servisný technik s certifikátom alebo kvalifikovaný servisný personál.

 **VAROVANIE!** Žiarovka dodaná s týmto spotrebičom je „žiarovka na špeciálne použitie“, ktorá sa dá použiť len s dodaným spotrebičom. Táto „žiarovka na špeciálne použitie“ sa nesmie používať na osvetlenie v domácnosti. ¹⁾

- Napájací elektrický kábel sa nesmie predlžovať.
- Uistite sa, že zástrčka nie je nalomená alebo poškodená zadnou stranou spotrebiča. Prasknutá alebo poškodená zástrčka sa môže prehriať a spôsobiť požiar.
- Uistite sa, že sa zachová prístup k zástrčke spotrebiča.
- Neťahajte za elektrický kábel.
- Ak je elektrická sieťová zásuvka uvoľnená, napájaciu zástrčku do nej nevsúvajte. Hrozí nebezpečenstvo úrazu elektrickým prúdom alebo požiaru.
- Spotrebič nesmiete používať bez žiarovky.
- Spotrebič je ťažký. Pri jeho premiestňovaní treba dávať pozor.

¹⁾ Ak je priestor osvetlený.

- Predmetov z mraziaceho priestoru sa nedotýkajte, ak máte vlhké/mokrú ruku, pretože by to mohlo spôsobiť odreniny na pokožke alebo „popáleniny mrazom/omrzliny“.
- Zabráňte dlhodobému vystaveniu spotrebiča priamemu slnečnému žiareniu.

Každodenné použitie

- Na plastové diely v spotrebiči nekladte nič horúce.
- Potraviny neukladajte tak, aby sa priamo dotýkali zadnej steny.
- Po rozmrazení sa mrazené potraviny nesmú opätovne zmraziť.¹⁾
- Vopred balené mrazené potraviny skladujte podľa pokynov výrobcu mrazených potravín.¹⁾
- Musia sa dôsledne dodržiavať odporúčania výrobcu na skladovanie. Pozrite si príslušné pokyny.
- Do mraziaceho priestoru nekladajte sytené nápoje, pretože tým sa v nádobe vytvára tlak, čo môže spôsobiť jej výbuch a poškodenie spotrebiča.¹⁾
- Nanuky môžu spôsobiť popáleniny mrazom, ak sa konzumujú ihneď po vybratí zo spotrebiča.¹⁾
- Aby ste zabránili kontaminácii potravín, dodržiavajte nasledujúce pokyny
- Otvorenie dverí na dlhší čas môže spôsobiť výrazné zvýšenie teploty v priehradkách spotrebiča.
- Pravidelne čistite povrchy, ktoré môžu prísť do styku s potravinami a dostupné systémy vypúšťania.
- Ak sa nádrže nepoužívali 48 hodín, vyčistite ich. Ak sa voda nečerpala počas 5 dní, vodný systém pripojený k prívodu vody prepláchnite.

¹⁾ Ak je priestor osvetlený.

- Surové mäso a ryby skladujte v chladničke vo vhodných nádobách tak, aby sa nedostali do kontaktu s inými potravinami alebo aby na ne nekvapali.
- Priehradky na mrazené potraviny označené dvoma hviezdikami (ak sú k dispozícii na spotrebiči) sú vhodné na skladovanie vopred zmrazených potravín, skladovanie alebo výrobu zmrzliny a prípravu kociek ľadu.
- Priehradky s jednou, dvomi a tromi hviezdikami (ak sú k dispozícii na spotrebiči), nie sú vhodné na zmrazovanie čerstvých potravín.
- Ak chcete nechať spotrebič dlhší čas prázdny, vypnite ho, odmrazte, vyčistite, vysušte a dvere nechajte otvorené, aby sa vnútri spotrebiča nemnožili plesne.

Starostlivosť a čistenie

- Pred údržbou spotrebič vypnite a vytiahnite zástrčku zo zásuvky elektrickej siete.
- Nečistite spotrebič použitím kovových predmetov.
- Na odstránenie námrazy zo spotrebiča nepoužívajte ostré predmety. Použite plastovú škrabku.¹⁾
- Pravidelne kontrolujte odtok v chladničke, aby mohla rozmrazená voda odtekať. Ak je to potrebné, odtok vyčistite.

Ak je odtok zablokovaný, voda sa bude hromadiť v spodnej časti spotrebiča.²⁾

¹⁾ Ak je k dispozícii mraziaci priestor.

²⁾ Ak je k dispozícii priestor na čerstvé potraviny.

Inštalácia

Dôležité! Pri elektrickom zapojení dôsledne dodržiavajte pokyny uvedené v konkrétnych odsekoch.

- Vybaľte spotrebič a skontrolujte, či nie je poškodený. Spotrebič nezapájajte do elektrickej siete, ak je poškodený. Možné škody okamžite nahláste v predajni. V takom prípade si ponechajte balenie.
- Pred zapojením spotrebiča do elektrickej siete je vhodné počkať aspoň štyri hodiny, aby olej mohol stiecť späť do kompresora.
- Okolo spotrebiča sa musí zachovať dostatočná cirkulácia vzduchu, pretože v opačnom prípade by mohlo dôjsť k prehriatiu. Dostatočné vetranie dosiahnete dodržaním príslušných pokynov na inštaláciu.
- Ak je to možné, na zadnej stene výrobku by mali byť pri stene rozpery, aby sa zabránilo dotyku alebo zachyteniu teplých dielov (kompresor, kondenzátor), aby sa zabránilo možnému popáleniu.
- Spotrebič nesmie byť umiestnený v blízkosti radiátorov alebo sporákov.
- Po inštalácii sa uistite, že zástrčka spotrebiča ostane prístupná.

Servis



- Všetky práce na elektrických súčiastkach súvisiace so servisom spotrebiča musí vykonávať kvalifikovaný elektrotechnik alebo kompetentná osoba.

- Servis tohto výrobku musí vykonávať autorizované servisné stredisko a musia sa používať výlučne originálne náhradné diely.

Úspora energie

- Do spotrebiča nevkladajte horúce jedlá;
- Nebal'te potraviny blízko seba, pretože to bráni cirkulácii vzduchu;
- Uistite sa, že sa potraviny nedotýkajú zadných stien priestorov;
- V prípade výpadku elektrického napájania neotvárajte dvere;
- Dvere neotvárajte často;
- Dvere nenechávajte otvorené príliš dlho;
- Nenastavujte termostat na veľmi nízke teploty;
- Všetky doplnky, ako sú zásuvky, police a priehradky na dverách sa musia umiestňovať tak, aby sa znížila spotreba energie.

Ochrana životného prostredia

 Tento spotrebič neobsahuje v chladiacom okruhu ani izolačných materiáloch plyny, ktoré by mohli poškodiť ozónovú vrstvu. Spotrebič sa nesmie likvidovať spolu s komunálnym odpadom. Izolačná pena obsahuje horľavé plyny: spotrebič sa musí zlikvidovať v súlade s predpismi o spotrebičoch, ktoré získate od miestnych orgánov. Zabráňte poškodeniu chladiacej jednotky, najmä výmenníka tepla. Materiály použité na tomto spotrebiči označené symbolom  sú recyklovateľné.



Symbol na výrobku alebo jeho obale označuje, že sa s ním nesmie zaobchádzať ako s komunálnym odpadom. Namiesto toho treba spotrebič odovzdať na príslušnom zbernom mieste na recykláciu elektrických a elektronických zariadení. Zabezpečením správnej likvidácie tohto výrobku pomôžete zabrániť možným negatívnym vplyvom na životné prostredie a ľudské zdravie, ktoré by inak mohli byť spôsobené nevhodným postupom pri jeho likvidácii. Podrobnejšie informácie o recyklácii tohto výrobku získate na príslušnom miestnom úrade, v zberných surovinách alebo v predajni, kde ste si výrobok zakúpili.

Obalové materiály

Materiály so symbolom sú recyklovateľné.

Obal vyhodíte do vhodných zberných nádob na recykláciu.

Likvidácia spotrebiča

1. Vytiahnite zástrčku z elektrickej sieťovej zásuvky.
2. Odrežte a zlikvidujte napájací kábel.



VAROVANIE!

Počas používania,

vykonávania servisu a likvidácie spotrebiča dávajte pozor na symbol zobrazený vľavo žltej alebo oranžovej farby, ktorý sa nachádza na zadnej strane spotrebiča (zadný panel alebo kompresor). Je to varovný symbol nebezpečenstva požiaru. V potrubí chladiva a kompresore sú horľavé materiály.

Počas používania, servisu a likvidácie buďte ďaleko od zdroja požiaru.

Prehľad

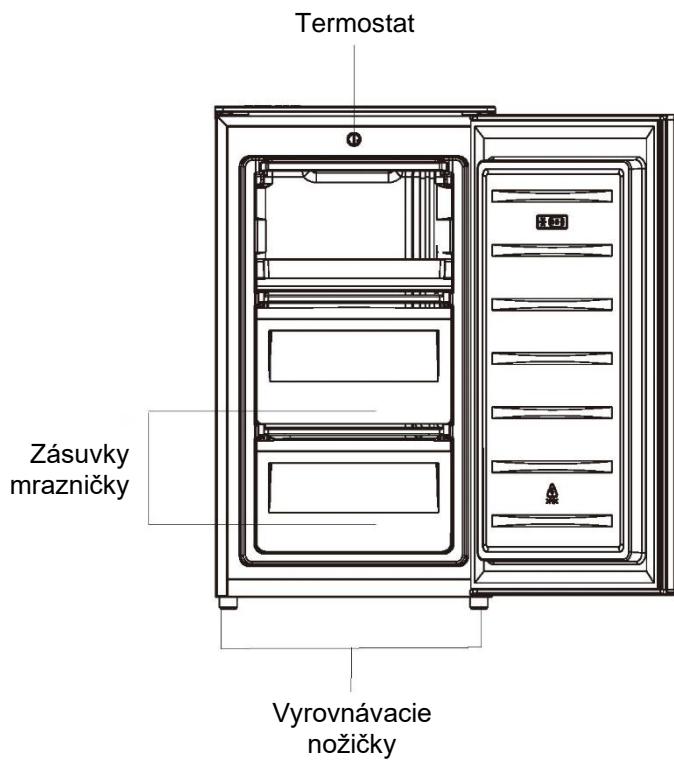

Poznámka: Vyššie uvedený obrázok je iba ilustračný.

Zmena smeru otvárania dverí

Požadovaný nástroj: krížový skrutkovač, plochý skrutkovač, šesťhranný kľúč.

- Skontrolujte, či je jednotka odpojená a prázdna.
- Ak chcete vybrať dvere, treba jednotku nakloniť dozadu. Jednotku by ste mali na pevný podklad, aby sa počas postupu na zmenu smeru otvárania dverí neskĺzala.
- Všetky odmontované diely treba odložiť, aby ste ich mali poruke pri opätovnej inštalácii dverí.
- Jednotku nekladte vodorovne, pretože by to mohlo poškodiť chladiaci systém.
- Je lepšie, ak počas montáže spolupracujú 2 osoby.
- Tento chladiaci spotrebič nie je určený na použitie ako zabudovaný spotrebič.

1. Odstráňte dve skrutky na zadnej strane horného krytu.

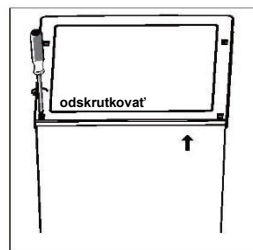

2. Odstráňte vrchný kryt a odložte ho nabok.

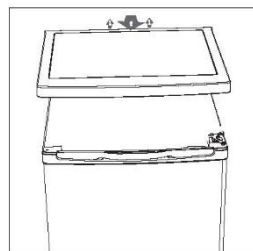

3. Odskrutkujte horný záves a potom odstráňte dvere a umiestnite ich na mäkkú podložku, aby sa nepoškrabali.

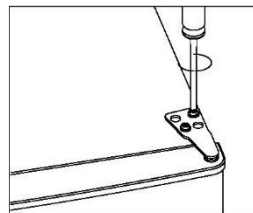

4. Odskrutkujte spodný záves. Potom odstráňte nastaviteľné nožičky z oboch strán.

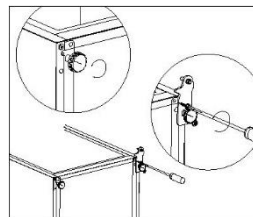

Zmena smeru otvárania dverí

5. Odskrutkujte a odmontujte spodný čap závěsu, otočte konzolu a vymeňte ju.

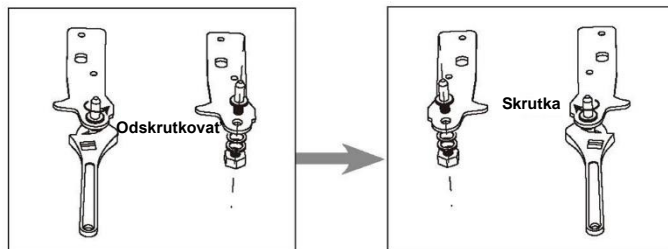

6. Znovu namontujte konzolu držiaci spodný čap závěsu. Vymeňte obe nastaviteľné nožičky.

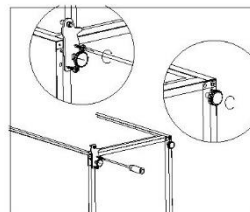

7. Odpojte tesnenia dverí chladničky a mrazničky a potom ich po otočení pripojte.

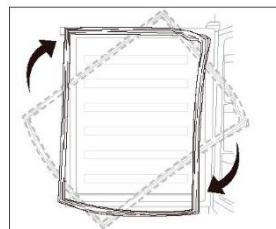

8. Položte dvere späť. Ešte pred utiahnutím pántov skontrolujte, či sú dvere horizontálne a vertikálne zarovnané tak, aby sa tesnenia priliehali na všetkých stranách.

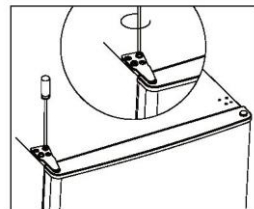

9. Nasadte horný kryt a upevnite ho 2 skrutkami na zadnej strane.

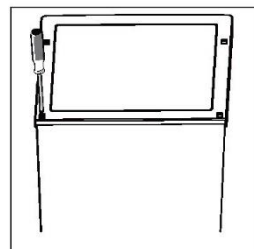

Inštalácia

Nainštalujte kľučku dverí

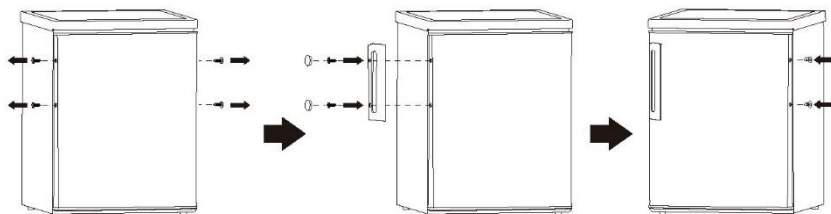

Požiadavky na priestor

- Nechajte dostatok miesta na otvorenie dverí.

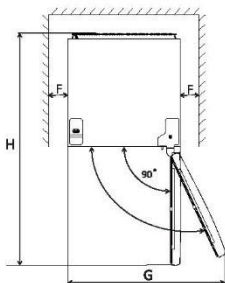
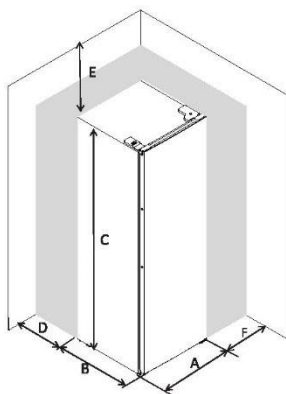

A	480
B	450
C	850
D	min= 0
F	min=50
F	min=50
G	960
H	930

Vyrovnanie jednotky do vodorovnej polohy

Spravte to nastavením dvoch vyrovnávacích nožičiek na prednej strane jednotky.

Ak nie je spotrebič vyrovnaný do vodorovnej polohy, dvere a magnetické tesnenia nebudú správne prekryté.

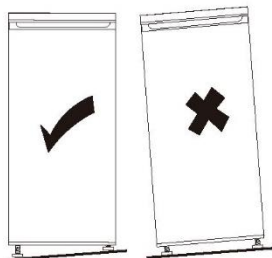
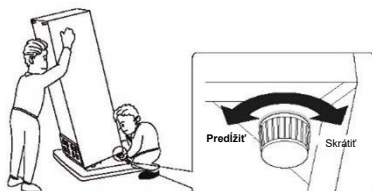

Inštalácia

Umiestnenie

Tento spotrebič inštalujte na miesto, kde okolitá teplota zodpovedá klimatickej triede uvedenej na typovom štítku spotrebiča:

Pre chladiace spotrebiče s klimatickou triedou:

- rozšírené mierne pásmo: „tento chladiaci spotrebič je určený na použitie pri teplotách okolia od 10 °C do 32 °C (SN);
- mierne pásmo: „tento chladiaci spotrebič je určený na použitie pri teplotách okolia od 16 °C do 32 °C (N);
- subtropické pásmo: „tento chladiaci spotrebič je určený na použitie pri teplotách okolia od 16 °C do 38 °C (ST);
- tropické pásmo: „tento chladiaci spotrebič je určený na použitie pri teplotách okolia od 16 °C do 43 °C (T);

Umiestnenie

Spotrebič by sa mal inštalovať v dostatočnej vzdialenosti od zdrojov tepla, ako sú radiátory, kotly, priame slnečné svetlo atď. Uistite sa, že vzduch môže voľne cirkulovať okolo zadnej steny spotrebiča. Ak je spotrebič umiestnený vo výklenku, minimálna vzdialenosť medzi hornou časťou skrine a stenou musí byť aspoň 50 mm, aby sa zabezpečil čo najlepší výkon. V ideálnom prípade však spotrebič neumiestňujte vo výklenkoch. Presné vyrovnanie do vodorovnej polohy sa dosiahne jednou alebo viacerými nastaviteľnými nožičkami na základni skrine.



Varovanie! Spotrebič sa musí dať odpojiť od elektrickej siete, zástrčka preto musí byť po inštalácii ľahko prístupná.

Tento chladiaci spotrebič nie je určený na použitie ako zabudovaný spotrebič;

Elektrické zapojenie

Pred zapojením sa uistite, že napätie a frekvencia uvedené na výrobnom štítku zodpovedajú hodnotám vašej elektrickej siete. Spotrebič musí byť uzemnený. Zástrčka elektrického napájacieho kábla je na tento účel vybavená kontaktom. Ak zásuvka elektrickej siete nie je uzemnená, pripojte spotrebič k samostatnému uzemneniu v súlade s platnými predpismi, poraďte sa s kvalifikovaným elektrikárom.

Výrobca odmieta akúkoľvek zodpovednosť, ak nie sú dodržané vyššie uvedené bezpečnostné opatrenia.

Tento spotrebič je v súlade s požiadavkami EÚ smerníc.

Každodenné používanie

Prvé použitie

Čistenie interiéru

Pred prvým použitím spotrebiča umyte interiér a všetko vnútorné príslušenstvo vlažnou vodou s trochou neutrálneho mydla s cieľom eliminovať charakteristický zápach úplne nového výrobku, potom dôkladne vysušte.

Dôležité! Nepoužívajte čistiace prostriedky ani abrazívne prášky, pretože tieto látky poškodia povrchovú úpravu.

Nastavenie teploty

- Zapojte spotrebič. Vnútorná teplota je regulovaná termostatom. K dispozícii sú 3 nastavenia **MIN**, **NORMÁLNE** a **MAX**. **MIN** je nastavenie pre vyššie teploty a **MAX** je nastavenie pre najchladnejšie podmienky.
- Spotrebič nemusí dosiahnuť správnu teplotu, ak sa nachádza v obzvlášť horúcom prostredí, alebo ak často otvárate dvere.

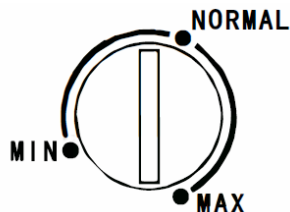

Každodenné použitie

Rôzne potraviny umiestňujte do rôznych priehradiek podľa nasledujúcej tabuľky

Chladiace priestory	Typy potravín
Zásuvka/polica mrazničky	<ul style="list-style-type: none">• Potraviny na dlhodobé skladovanie.• Spodná zásuvka/polica na surové mäso, hydinu, ryby.• Stredná zásuvka/polica na mrazenú zeleninu, hranolky.• Horná zásuvka/polica na zmrzlinu, mrazené ovocie, mrazené pečivo.

Zmrazovanie čerstvých potravín

- Mraziaci box je vhodný na zmrazovanie čerstvých potravín a dlhodobé skladovanie zmrazených a hlbokozmrazených potravín.
- Vložte čerstvé potraviny, ktoré chcete zmraziť, na dno priestoru.
- Maximálne množstvo potravín, ktoré je možné zmraziť za 24 hodín, je uvedené na typovom štítku.
- Proces mrazenia trvá 24 hodín: počas tejto doby nepridávajte ďalšie potraviny na zmrazenie.

Rozmrazovanie

Hlboko zmrazené alebo mrazené potraviny sa môžu pred použitím rozmraziť v chladničke alebo pri izbovej teplote, v závislosti od toho, koľko času máte k dispozícii.

Malé kocky môžete dokonca uvariť ešte zmrazené, priamo po vybratí z mrazničky. V tomto prípade bude varenie trvať dlhšie.

Ľadové kocky

Tento spotrebič môže byť vybavený jedným alebo viacerými zásobníkmi na produkciu kociek ľadu.

Užitočné rady a tipy

Rady týkajúce sa zmrazovania

Uvádzame niekoľko dôležitých rád, ktoré vám pomôžu vyťažiť z procesu zmrazenia čo najviac:

- maximálne množstvo potravín, ktoré možno zmraziť za 24 hodín, je uvedené na typovom štítku;
- proces zmrazovania trvá 24 hodín. Počas tejto doby by sa nemali pridávať žiadne ďalšie potraviny určené na zmrazenie;
- zmrazujte len potraviny najvyššej kvality, čerstvé a dôkladne vyčistené;
- potraviny rozdeľte na malé dávky – takýmto spôsobom sa zmrazia rýchlejšie a dôkladnejšie a následne budete môcť rozmraziť presne také množstvo, aké potrebujete.
- potraviny zabaľte do alobalu alebo polyetylénu a uistite sa, že balenia sú vzduchotesné;
- S cieľom predísť zvýšeniu teploty zmrazených potravín dávajte pozor, aby sa čerstvé, nezamrazené potraviny nedotýkali už zmrazených potravín;
- potraviny s nízkym obsahom tuku sa skladujú lepšie a dlhšie ako masťné potraviny; soľ skracuje životnosť potravín;
- ľadové kocky a konzumácia zmrazených výrobkov bezprostredne po ich vybratí z mraziaceho boxu môže spôsobiť omrzliny na pokožke;
- odporúča sa označiť každý balíček dátumom zmrazenia, aby ste mohli byť odstránení z mraziacej časti, čo môže spôsobiť spálenie kože mrazom;
- odporúča sa označiť každý balíček dátumom zmrazenia, aby ste mali prehľad o čase uskladnenia.

Každodenné používanie

Uskladňovanie zmrazených potravín

Pri prvom uvedení do chodu alebo po dlhšej odstávke nechajte spotrebič pred vložením potravín aspoň 2 hodiny v prevádzke na niektorom z vyšších nastavení.

Dôležité! V prípade náhodného rozmrazenia, napríklad, keď je napájanie vypnuté dlhšie, ako je hodnota uvedená v tabuľke technických charakteristík v časti „čas nárastu“, rozmrazené potraviny sa musia rýchlo skonzumovať, alebo ihneď uvariť a potom opätovne zmraziť (po uvarení).

Odporúčanie pre nastavenie teploty

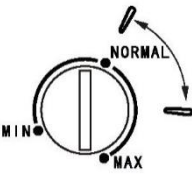
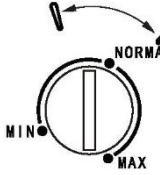
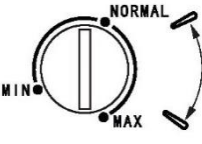
Odporúčanie pre nastavenie teploty		
Teplota prostredia	Mraziaci priestor	Chladiaci priestor
Leto		/
Normálne		/
Zima		/

- Vyššie uvedené informácie poskytujú odporúčania na nastavenie teploty.

Vplyv na skladovanie potravín

- Pri odporúčanom nastavení je doba najvhodnejšia na uchovávanie v mrazničke nie viac než 1 mesiac.
- Pri iných nastaveniach sa doba skladovania môže skrátiť.

Každodenné používanie

Rady týkajúce sa skladovania mrazených potravín

Ak chcete dosiahnuť najlepší výkon tohto spotrebiča, mali by ste:

- uistiť sa, že mrazené potraviny boli v predajni vhodne uložené;
- zabezpečiť, aby sa mrazené potraviny prepravovali z obchodu v prenosnej chladničke a v čo najkratšom čase;
- dvere neotvárajte často ani ich nenechávajte otvorené dlhšie, ako je absolútne nevyhnutné.
- Po rozmrazení sa potraviny rýchlo kazia a nie je možné ich opätovne zmraziť.
- Neprekračujte dobu skladovania, ktorú stanovil výrobca potraviny.

Čistenie

Z hygienických dôvodov treba interiér spotrebiča vrátane príslušenstva v interiéri pravidelne čistiť.



Pozor! Spotrebič počas čistenia nesmie byť zapojený v elektrickej sieti. Nebezpečenstvo zásahu elektrickým prúdom! Pred začatím čistenia vypnite spotrebič a vytiahnite zástrčku z elektrickej siete alebo vypnite istič, prípadne vyberte poistku. Na čistenie spotrebiča nikdy nepoužívajte parný čistič. Vlhkosť by sa mohla hromadiť v elektrických komponentoch, hrozí nebezpečenstvo zásahu elektrickým prúdom! Horúca para môže viesť k poškodeniu plastových dielov. Spotrebič musí byť pred opätovným uvedením do prevádzky suchý.

Dôležité! Éterické oleje a organické rozpúšťadlá, napr. šťava z citróna alebo zo šupky pomaranča, kyselina maslová a čističe s obsahom kyseliny octovej môžu pôsobiť agresívne na plastové časti.

- Dbajte, aby sa takéto látky nedostali do styku s dielmi spotrebiča.
- Nepoužívajte abrazívne čistiace prípravky
- Potraviny vyberte z mrazničky. Dôkladne ich prikryte a uložte na chladné miesto.
- Vypnite spotrebič a vytiahnite zástrčku z elektrickej siete alebo vypnite istič, prípadne vyberte poistku.
- Spotrebič a príslušenstvo v interiéri čistíte tkaninou a vlažnou vodou. Po vyčistení utrite utierkou navlhčenou v čerstvej vode a osušte.
- Hromadenie prachu v kondenzátore zvyšuje spotrebu energie. Preto kondenzátor na zadnej strane spotrebiča raz ročne starostlivo čistíte mäkkou kefou alebo vysávačom.¹⁾
- Po uschnutí všetkých častí uveďte spotrebič znova do prevádzky.

Odmrazovanie mrazničky

Mraziaci priestor sa postupne pokrýva námrazou. Treba ju odstraňovať. Na oškrabanie námrazy v výparníka nikdy nepoužívajte ostré kovové nástroje, pretože by ste ho mohli poškodiť.

Keď však vrstva námrazy na vnútornej strane zhrubne, treba mrazničku odmraziť nasledujúcim spôsobom:

- vytiahnite zástrčku zo zásuvky elektrickej siete;
- vyberte všetky uložené potraviny, zabaľte ich do niekoľkých vrstiev novín a uložte na chladné miesto;
- nechajte dvere otvorené a pod spotrebič umiestnite misku, aby ste rozmrazenú vodu zachytili;
- po dokončení odmrázovania interiér dôkladne osušte
- zástrčku znovu vsuňte do elektrickej zásuvky, aby ste obnovili elektrické napájanie.

¹⁾ Ak je kondenzátor v zadnej časti spotrebiča.

Každodenné používanie

Riešenie problémov

 **Pozor!** Pred začatím riešenia problémov odpojte elektrické napájanie. Riešenie problémov, ktoré nie je uvedené v tejto príručke, smie vykonať len kvalifikovaný elektrikár kompetentného servisu.

Dôležité! Pri bežnom používaní sa vyskytujú určité zvuky (kompresor, cirkulácia chladiva).

Problém	Možná príčina	Riešenie
Spotrebič nefunguje	Elektrická zástrčka nie je zapojená do zásuvky alebo je uvoľnená	Elektrickú zástrčku vsuňte do elektrickej napájacej zásuvky.
	Vypálená alebo chybná poistka	Skontrolujte poistku, v prípade potreby vymeňte.
	Chybná zásuvka	Poruchy elektrického vedenia musí opraviť elektrikár.
Spotrebič mrazí príliš	Je nastavená príliš nízka teplota alebo je spotrebič nastavený na MAX.	Regulátor teploty dočasne otočte do polohy nastavenia vyššej teploty.
Jedlo nie je dostatočne zmrazené.	Teplota nie je správne nastavená.	Pozrite si úvodnú časť Nastavenie teploty.
	Dvierka boli otvorené dlhší čas.	Dvierka otvárajte len na nevyhnutne dlhý čas.
	Počas posledných 24 hodín sa do chladničky vložilo veľké množstvo teplých potravín.	Regulátor teploty dočasne otočte do polohy nastavenia nižšej teploty.
	Spotrebič sa nachádza v blízkosti zdroja tepla.	Pozri časť o mieste inštalácie.
Tvorba veľkého množstva námrazy na tesnení dverí.	Tesnenie dverí nie je vzduchotesné.	Netesniace časti tesnenia dvierok opatrne zohrejte sušičom na vlasy (použite nastavenie s nízkou teplotou). Ohriate tesnenie dverí súčasne vytvarujte rukou tak, aby správne dosadalo na miesto.
Nezvyčajné zvuky	Spotrebič nie je vyrovnaný.	Upravte nastavenie nožičiek.
	Spotrebič sa dotýka steny alebo iných predmetov.	Spotrebič trochu posuňte.
	Niektorá súčasť, napríklad rúrka, v zadnej časti spotrebiča sa dotýka steny alebo inej časti spotrebiča.	Danú súčasť v prípade potreby opatrne ohnite tak, aby nezavadzala.

Ak sa porucha objaví znovu, požiadajte o pomoc servisné stredisko.

Tieto údaje sú potrebné na rýchlú a správnu pomoc. Sem napíšte potrebné údaje, pozrite si výrobný štítok.

Navodila za uporabnika

Zamrzovalnik

Vsebina	
1. Varnostne informacije	Stran 1–9
2. Pregled	Stran 10
3. Obrnljiva vrata	Stran 11-12
4. Namestitvev	Stran 13-14
5. Vsakodnevna uporaba	Stran 15-18

V interesu vaše varnosti in za zagotovitev pravilne uporabe pred namestitvijo in prvo uporabo aparata natančno preberite ta uporabniški priročnik, vključno z namigi in opozorili. Da bi se izognili nepotrebnim napakam in nesrečam, je pomembno zagotoviti, da so vse osebe, ki uporabljajo aparat, temeljito poučene o njegovem delovanju in varnostnih funkcijah. Ta navodila shranite in poskrbite, da ostanejo ob aparatu, če ga premaknete ali prodate, da bodo vsi, ki ga uporabljajo v njegovi življenjski dobi, ustrezno obveščeni o uporabi in varnosti aparata.





Zaradi varnosti življenja in premoženja upoštevajte previdnostne ukrepe, navedene v tem uporabniškem priročniku, saj proizvajalec ne odgovarja za škodo, ki nastane zaradi opustitve.

Varnost otrok in ranljivih oseb

- Ta aparat lahko uporabljajo otroci, starejši od 8 let, in osebe z zmanjšanimi fizičnimi, senzoričnimi ali umskimi zmožnostmi ali s pomanjkanjem izkušenj ter znanja, če so pod ustreznim nadzorom ali so prejeli navodila za varno uporabo aparata in razumejo s tem povezana tveganja.
- Otroci, stari od 3 do 8 let, smejo v aparat dajati stvari in jih iz nje jemati.
- Otroci morajo biti pod nadzorom, da preprečite, da bi se igrali z aparatom.
- Otroci ne smejo izvajati čiščenja in vzdrževanja aparata, razen če so stari več kot 8 let in so pod nadzorom.

- Embalažo shranjujte nedosegljivo otrokom. Obstaja nevarnost zadužitve.
- Če nameravate aparat zavreči, izvlecite vtič iz vtičnice, odrežite priključni kabel (čim bližje aparatu) in odstranite vrata, da otrokom, ki bi se lahko igrali z aparatom, preprečite električni udar ali zapiranje vanj.
- Če boste s tem aparatom, ki ima magnetno zapiranje vrat, nadomestili starejši aparat z vzmetno ključavnico (zapahom) na vratih ali pokrovu, poskrbite, da pred odlaganje starega aparata onemogočite delovanje vzmetne ključavnice. S tem preprečite možnost, da bi aparat postal smrtna past za otroke.

Splošna varnost

-  **OPOZORILO!** Poskrbite, da bodo prezračevalne odprtine na ohišju aparata ali na vgradnih elementih proste in neovirane.
-  **OPOZORILO!** Ne uporabljajte mehanskih sredstev za pospešitev odmrzovanja oziroma sredstev, ki jih ne priporoča proizvajalec.
-  **OPOZORILO!** Ne poškodujte hladilne napeljave.
-  **OPOZORILO!** V hladilnih aparatih ne uporabljajte drugih električnih aparatov (kot so aparati za pripravo sladoleda), razen če jih v ta namen odobri proizvajalec.
-  **OPOZORILO!** Ne dotikajte se žarnice, če je bila dalj časa prižgana, ker je lahko zelo vroča.¹⁾

¹⁾ Če je v predelu svetlo.

 **OPOZORILO!** Ko nameščate aparat, poskrbite, da električni kabel ne bo zataknjen ali poškodovan.

 **OPOZORILO!** Električnih razdelilnikov in podaljškov ne nameščajte za aparatom.

- V aparatu ne shranjujte eksplozivnih substanc, kot so na primer razpršilci pod tlakom z vnetljivim potisnim plinom.
- V hladilnem tokokrogu aparata je hladilno sredstvo izobutan (R-600a), zemeljski plin z visoko stopnjo okoljske združljivosti, ki pa je kljub temu vnetljiv.
- Poskrbite, da se med prevozom in nameščanjem aparata ne poškoduje noben sestavni del hladilnega tokokroga.
 - ne približujte odprtemu plamenu ali virom vžiga
 - dobro prezračite prostor, v katerem je aparat
- Spreminjanje specifikacij ali kakršnokoli prilagajanje tega izdelka je nevarno. Vsakršne poškodbe napajalnega kabla lahko povzročijo kratek stik, požar in/ali električni udar.
- Aparat je namenjen uporabi v gospodinjstvu in v podobne namene, npr.
 - v čajnih kuhinjah v trgovinah, pisarnah in drugih delovnih okoljih,
 - na kmetijah ter v hotelskih, motelskih sobah in drugih nastanitvah za goste,
 - v nastanitvah tipa B&B,
 - v gostinskih storitvah in podobnih primerih, vendar ne v maloprodaji.

 **OPOZORILO!** Katerikoli električni del (vtič, napajalni kabel, kompresor itd.) lahko zamenja izključno pooblaščen serviser ali usposobljeno servisno osebje.

 **OPOZORILO!** Žarnica, ki je dobavljena s tem aparatom, je »žarnica za posebno uporabo«, ki se lahko uporablja samo z dobavljenim aparatom. Ta »žarnica za posebno uporabo« ni primerna za domačo razsvetljavo. ¹⁾

- Napajalnega kabla ne smete podaljšati.
- Prepričajte se, da z zadnjo stranjo aparata ne stisnete ali poškodujete napajalnega vtiča. Stisnjen ali poškodovan napajalni vtič se lahko pregreje in povzroči požar.
- Poskrbite, da električni vtič aparata ostane dosegljiv.
- Ne vlecite električnega kabla.
- Če je električna vtičnica zrahljana, vanjo ne vstavljajte vtiča. Obstaja nevarnost električnega udara ali požara.
- Aparata brez žarnice se ne sme uporabljati.
- Aparat je težak. Pri premikanju je potrebna previdnost.
- Predmetov iz predela za zamrzovanje ne jemljite oziroma se jih ne dotikajte z vlažnimi/mokrimi rokami, ker lahko povzročijo poškodbe kože ali ozeblino.
- Preprečite dolgotrajno izpostavljenost aparata neposredni sončni svetlobi.

¹⁾ Če je v predelu svetlo.

Vsakodnevna uporaba

- Na plastične dele aparata ne postavljajte vročih predmetov.
- Preprečite stik živil z zadnjo steno.
- Zamrznjenih živil se po odmrzovanju ne sme ponovno zamrzniti.¹⁾
- Pakirana zamrznjena živila shranjujte v skladu z navodili proizvajalca zamrznjenih živil.¹⁾
- Priporočila proizvajalca aparata glede shranjevanja je treba dosledno upoštevati. Glejte ustrezna navodila.
- V predel za zamrzovanje na postavljate gaziranih pijač, ker ustvarijo pritisk v posodi, zaradi katerega lahko ta eksplodira in poškoduje aparat.¹⁾
- Če sladoledne lučke zaužijete takoj, ko jih vzamete iz aparata, lahko utrpíte ozeblino.¹⁾
- Da bi se izognili kontaminaciji živil, upoštevajte naslednja navodila:
 - Če so vrata predolgo odprta, se lahko temperatura znotraj hladilnega aparata občutno zviša.
 - Redno čistite površine, ki prihajajo v stik z živilom in drenažnimi sistemi.
 - Če rezervoarjev z vodo niste uporabljali 48 ur, jih očistite, oziroma če vode 5 dni ne dovajate, izperite vodni sistem, ki je priključen na vodovod.
 - Surovo meso in ribe shranjujte v primernih posodah v hladilniku, da ne pridejo v stik z drugo hrano oz. ne kapljajo nanjo.
 - Predeli za zamrznjena živila z dvema zvezdicama (če so v aparatu) so primerni za shranjevanje vnaprej zamrznjenih živil, shranjevanje ali pripravo sladoleda in pripravo ledenih kock.

¹⁾ Če je v predelu svetlo.

- Predeli z eno, dvema in tremi zvezdicami (če so v aparatu) niso primerni za zamrzovanje svežih živil.
- Če aparat dlje časa pustite prazen, ga izklopite, odmrznite, očistite in posušite ter pustite vrata aparata odprta, da preprečite nastanek plesni v aparatu.

Vzdrževanje in čiščenje

- Pred vzdrževanjem izklopite aparat in izvlecite vtič iz napajalne vtičnice.
 - Aparata ne čistite s kovinskimi predmeti.
 - Ne odstranjujte ledu iz aparata z ostrimi predmeti. Uporabite plastično strgalo.¹⁾
- Redno pregledujte odtok na hladilniku, skozi katerega se odvaja talilna voda. Odtok po potrebi očistite. Če je odtok zamašen, se bo na dnu aparata nabirala voda.²⁾

Namestitev

Pomembno! Pazljivo upoštevajte navodila za priključitev na elektriko, navedena v ustreznih odstavkih.

- Aparat odstranite iz embalaže in preverite, ali je poškodovan. Če je aparat poškodovan, ga ne priključite. Morebitno škodo takoj sporočite prodajnemu mestu, kjer ste kupili aparat. V tem primeru embalažo obdržite.

¹⁾ Če obstaja predel za zamrzovanje.

²⁾ Če obstaja predel za shranjevanje svežih živil.

- Priporočamo, da pred priključitvijo aparata počakate vsaj nekaj ur, da olje steče nazaj v kompresor.
- Okoli aparata mora biti omogočeno zadostno kroženje zraka, sicer se aparat lahko pregreje. Za zagotovitev zadostnega prezračevanja upoštevajte navodila za namestitvev.
- Vedno, ko je to mogoče, morajo biti na steno nameščeni distančniki aparata, da se prepreči stik s toplimi deli (kompresorja, kondenzatorja), ki lahko povzroči ožganine.
- Aparata se ne sme namestiti v bližino radiatorjev ali štedilnikov.
- Poskrbite, da je električni vtič po namestitvi aparata dostopen.

Servisiranje

- Vsa električna dela, ki bi bila potreba za servisiranje tega aparata, lahko izvede le usposobljen električar ali usposobljena oseba.
- Izdelek lahko servisira le pooblaščen servisni center. Dovoljena je samo uporaba originalnih nadomestnih delov.

Varčevanje z energijo

- Ne vstavljajte vročih živil v aparat;
- Živil ne postavljajte preblizu skupaj, ker to preprečuje kroženje zraka;
- Poskrbite, da se živila ne dotikajo zadnje stene predelov;
- Če zmanjka elektrike, ne odpirajte vrat;

- Vrat ne odpirajte pogosto;
- Vrat ne puščajte odprtih predolgo časa;
- Termostata ne nastavite na pretirano nizko temperaturo;
- Vsi dodatki, kot so predali in balkonske police, morajo biti nameščeni v aparatu, saj to zagotavlja nižjo porabo energije.

Varstvo okolja

 Ta aparat ne vsebuje plinov, ki bi lahko poškodovali ozonski plašč, niti v hladilnem tokokrogu niti v izolacijskih materialih. Aparata se ne sme odložiti skupaj z gospodinjskimi odpadki. Izolacijska pena vsebuje vnetljive pline: aparat je treba odložiti v skladu s predpisi za aparat, ki jih lahko pridobite od lokalnih organov. Preprečite poškodbe hladilne enote, predvsem izmenjevalnika toplote.

V tem aparatu uporabljene materiale, označene s simbolom , se lahko reciklira.



Simbol na izdelku ali njegovi embalaži pomeni, da izdelek ne sodi med gospodinjske odpadke.

Namesto tega ga je treba odnesti na ustrezno zbirno mesto za recikliranje električne in elektronske opreme.

Če izdelek pravilno zavržete, prispevate k preprečevanju morebitnih negativnih posledic za okolje in človekovo zdravje, ki jih lahko povzroči neprimerno odstranjevanje tega izdelka. Za natančnejše informacije o recikliranju tega izdelka se obrnite na svoj lokalni

urad, podjetje za odvoz gospodinjskih odpadkov ali na trgovino, kjer ste aparat kupili.

Embalaža

Materiale s simbolom je mogoče reciklirati.

Embalažo odložite v primerne zbiralnike, da jo reciklirate.

Odlaganje aparata

1. Izvlecite vtič iz električne vtičnice.
2. Odrežite napajalni kabel in ga zavrzite.



OPOZORILO! Med uporabo, servisiranjem in odstranjevanjem aparata upoštevajte simbol rumene ali oranžne barve na levi strani zadnje strani aparata (na zadnji plošči ali kompresorju). To je simbol za nevarnost požara. V ceveh hladilnega sredstva in kompresorju so vnetljivi materiali.

Med uporabo, servisiranjem in odstranjevanjem se ne približujte virom požara.

Pregled

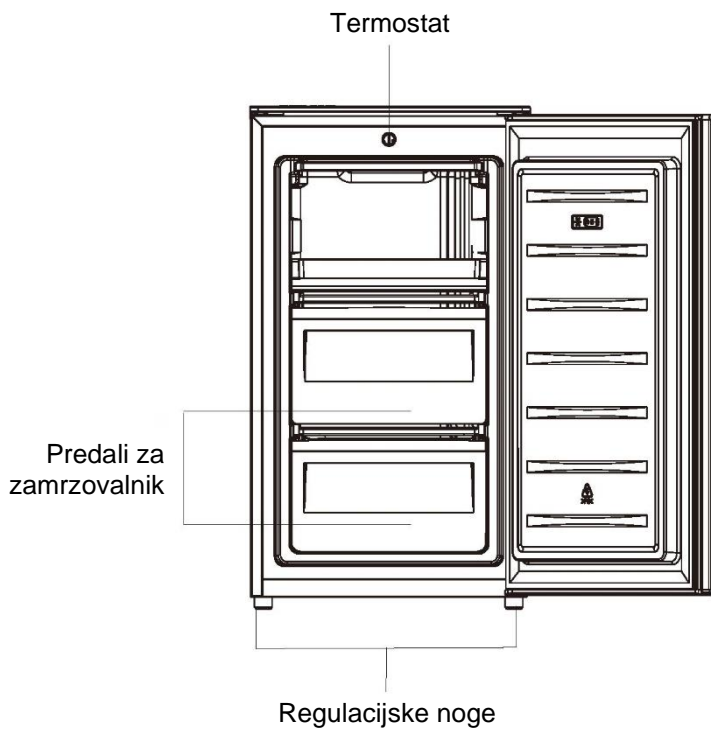

Opomba: Zgornja slika je samo za ilustracijo.

Obrnljiva vrata

Potrebno orodje: Križni izvijač, ploščati izvijač, šestkotni ključ.

- Prepričajte se, da je enota izklopljena in prazna.
- Za odstranitev vrat je treba enoto nagniti nazaj. Enoto morate podstaviti s trdnim predmetom, da med postopkom obračanja vrat ne zdrsne.
- Vse dele, ki jih odstranite, morate shraniti za ponovno montažo vrat.
- Enote ne položite v ležeči položaj, ker lahko s tem poškodujete hladilni sistem.
- Bolje je, da med montažo z enoto ravnata dve osebi.
- Ta hladilni aparat ni namenjen uporabi kot vgradni aparat.

1. Odstranite dva vijaka na zadnji strani zgornjega pokrova.

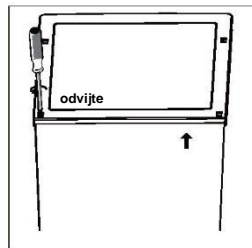

2. Odstranite zgornji pokrov in ga odložite na stran.

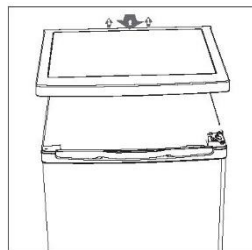

3. Odvijte zgornji tečaj in odstranite vrata ter jih položite na mehko podlago, da preprečite praske.

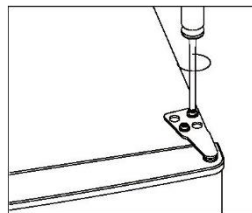

4. Odvijte spodnji tečaj. Nato odstranite nastavljivi nogi z obeh strani.

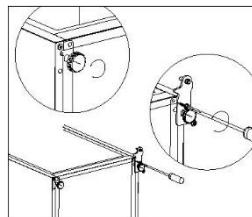

Obrnljiva vrata

5. Odvijte in odstranite zatič spodnjega tečaja, obrnite nosilec in ga ponovno namestite.

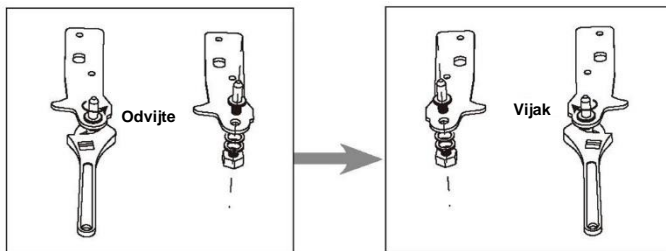

6. Namestite nosilec, da se prilega zatiču spodnjega tečaja. Namestite obe prilagodljivi nogi.

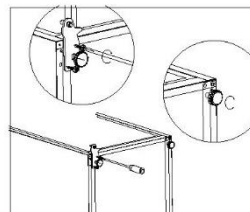

7. Odstranite tesnili z vrat hladilnika in zamrzovalnika ter ju po obračanju ponovno namestite.

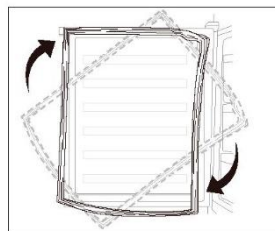

8. Namestite vrata. Prepričajte se, da so vrata vodoravno in navpično poravnana, tako da se tesnila na vseh straneh zapirajo, in šele nato dokončno pritrdite zgornji tečaj.

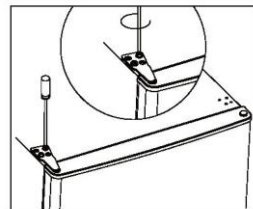

9. Namestite zgornji pokrov in ga pritrdite z dvema vijakoma na zadnji strani.

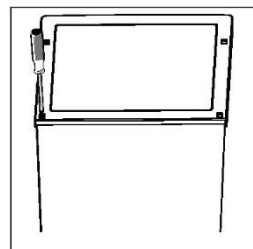

Namestitev

Namestite ročaj vrat

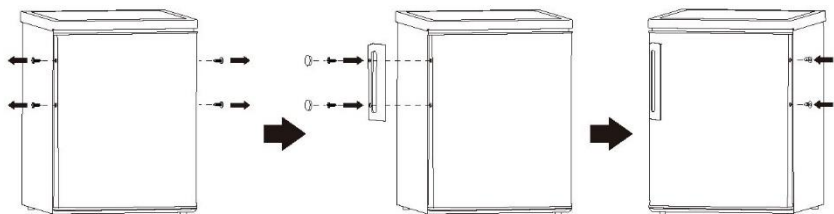

Prostorske zahteve

- Zagotovite dovolj prostora za odpiranje vrat.

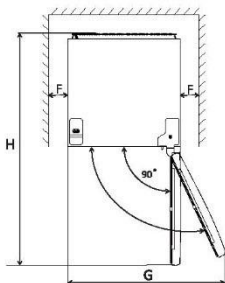
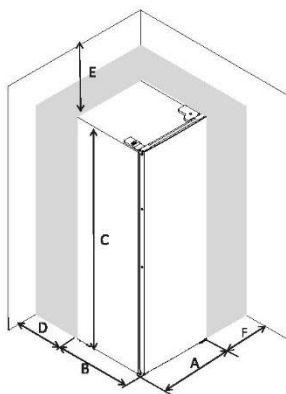

A	480
B	450
C	850
D	min= 0
F	min=50
F	min=50
G	960
H	930

Postavitev aparata v vodoravni položaj

To storite z regulacijskima nogicama na sprednji strani aparata.

Če aparat ni popolnoma izravnani, se tudi vrata ne bodo pravilno prekrivala in ujemala z magnetnim tesnilom.

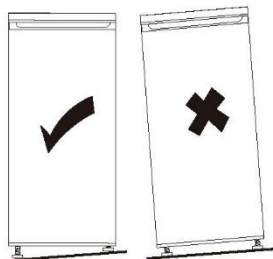
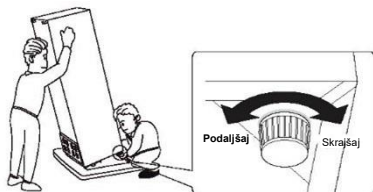

Namestititev

Mesto namestitve

Aparat namestite na mesto, kjer temperatura okolice ustreza klimatskemu razredu, ki je naveden na tipski ploščici aparata:

Za hladilne aparate s klimatskim razredom:

- razširjeno zmerno: »ta hladilni aparat je namenjen uporabi pri sobni temperaturi od 10 do 32 °C« (SN);
- zmerno: »ta hladilni aparat je namenjen uporabi pri sobni temperaturi od 16 do 32 °C« (N);
- subtropsko: »ta hladilni aparat je namenjen uporabi pri sobni temperaturi od 16 do 38 °C« (ST);
- tropsko: »ta hladilni aparat je namenjen za uporabo pri sobni temperaturi od 16 °C do 43 °C« (T).

Lokacija

Aparat je treba namestiti daleč stran od virov toplote, kot so radiatorji, kotli, neposredna sončna svetloba itd. Zagotovite prosto kroženje zraka za omaro. Če aparat namestite pod stensko omarico, mora biti za zagotovitev najboljšega delovanja med zgornjo stranjo omare in stensko enoto najmanj 50 mm. V idealnem primeru pa aparata ne namestite pod stensko omarico. Za natančno izravnavo prilagodite položaj ene ali več nastavljivih nog na dnu omare.



Opozorilo! Aparat mora biti mogoče odklopiti iz električnega napajanja, zato mora biti vtič po namestitvi enostavno dostopen.

Ta hladilni aparat ni namenjen uporabi kot vgradni aparat;

Priključitev v električno omrežje

Pred vklopom se prepričajte, da napetost in frekvenca, prikazana na tipski ploščici, ustrezata vašemu viru napajanja. Aparat mora biti ustrezno ozemljen. Vtič napajalnega kabla je za ta namen opremljen s kontaktom. Če gospodinjska vtičnica ni ozemljena, aparat povežite z ločenim ozemljitvenim vodom v skladu z veljavnimi predpisi in se posvetujte z usposobljenim električarjem.

V primeru neupoštevanja zgornjih varnostnih ukrepov proizvajalec zavrača vso odgovornost.

Ta aparat je skladen z direktivami E.E.C.

Vsakodnevna uporaba

Prva uporaba

Čiščenje notranjosti

Pred prvo uporabo očistite notranjost in vse notranje dodatke z mlačno vodo in nevtralnimi milom, da odstranite tipičen vonj po novem, nato pa notranjost dodobra osušite.

Pomembno! Ne uporabljajte detergentov ali jeklih čistil, saj bi ti lahko poškodovali površino izdelka.

Izbira temperature

- Priključite aparat. Notranjo temperaturo nadzoruje termostat. Obstajajo 3 nastavitve: **MIN**, **NORMAL** in **MAX**. **MIN** pomeni nastavev najvišje temperature, **MAX** pa nastavev najnižje temperature.
- Če je aparat nameščen na telo toplem mestu ali pogosto odpirate njegova vrata, morda ne bo deloval pri pravilni temperaturi.

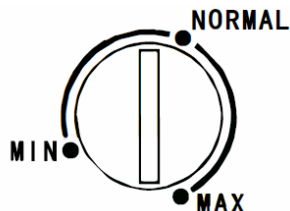

Vsakodnevna uporaba

Različna živila namestite v različne predelke v skladu s spodnjo tabelo

Predeli hladilnika	Vrsta živil
Predal(i)/polica zamrzovalnika	<ul style="list-style-type: none">• Živila za dolgoročno skladiščenje.• Spodnji predal/polica za surovo meso, perutnino, ribe.• Srednji predal/polico za zamrznjeno zelenjavo, krompirček.• Zgornji predal/polica za sladoled, zamrznjeno sadje, zamrznjeno pecivo.

Zamrzovanje svežih živil

- Zamrzovalni prostor je primeren za dolgo zamrzovanje svežih živil in dolgotrajno shranjevanje zamrznjenih in globoko zamrznjenih živil.
- Sveža živila, ki jih želite zamrzniti, položite v spodnjih predel.
- Največja količina živil, ki jo je mogoče zamrzniti v 24 urah, je navedena na tipski ploščici.
- Postopek zamrzovanja traja 24 ur: v tem obdobju ne dodajajte drugih živil, ki jih želite zamrzniti.

Odmrzovanje

Globoko zamrznjena ali zamrznjena živila lahko pred uporabo odmrznete v predelu hladilnika ali pri sobni temperaturi, odvisno od časa, ki je za to na voljo.

Manjši koščki se lahko kuhajo tudi zamrznjeni, neposredno iz zamrzovalnika. V tem primeru bo kuhanje trajalo dlje.

Ledene kocke

Aparat je morda opremljen z enim ali več pladnji za pripravo ledenih kock.

Koristni namigi

Nasveti za zamrzovanje

Da bi čim boljše izkoristili postopek zamrzovanja, vam ponujamo nekaj pomembnih namigov:

- največja količina živil, ki jo je mogoče zamrzniti v 24 urah, je navedena na tipski ploščici;
- postopek zamrzovanja traja 24 ur. V tem obdobju ne dodajajte nobenih drugih živil za zamrzovanje;
- zamrzujte samo sveža in temeljito očiščena živila najboljše kakovosti;
- živila razdelite na manjše dele, da lahko ti hitreje zamrznejo in jih naknadno uporabite le toliko, kolikor jih dejansko potrebujete;
- živila nepredušno zaprite v aluminijasto folijo ali polietilensko (plastično) embalažo;
- sveža, nezmrznjena živila naj se ne dotikajo zamrznjenih, saj bi povišala njihovo temperaturo;
- pusta živila se shranjujejo bolje in dlje kot mastna; sol zmanjšuje življenjsko dobo živil;
- če zamrznjene izdelke, ki vsebujejo vodne ione, zaužijemo neposredno iz zamrzovalnika, lahko to na koži povzroči ozeblino;
- pri odstranjevanju izdelkov iz zamrzovalnega prostora bodite pazljivi, saj lahko ti na koži povzročijo ozeblino;
- priporočljivo je, da na vsakem posameznem pakiranju navedete datum zamrzovanja, da boste lahko spremljali čas shranjevanja.

Vsakodnevna uporaba

Shranjevanje zamrznjenih živil

Pred prvo uporabo ali po daljšem mirovanju naj aparat pred vstavljanjem izdelkov v predel deluje vsaj 2 uri pri nastavitvi najnižje temperature.

Pomembno! V primeru nenamernega odmrzovanja, kadar je bil na primer vir napajanja izključen dlje, kot je prikazano v razdelku »čas naraščanja« v shemi tehničnih lastnosti, je treba odmrznjena živila hitro porabiti ali takoj prekuhati in nato ponovno zamrzniti (po kuhanju).

Priporočilo za nastavitev temperature

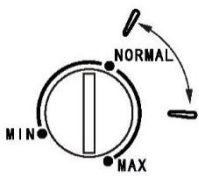
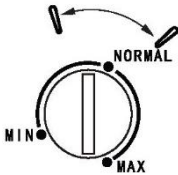
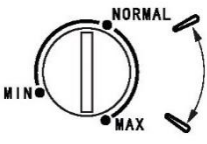
Priporočilo za nastavitev temperature		
Temperatura okolja	Predel zamrzovalnika	Hladilnik
Poletje		/
Običajno		/
Zima		/

- Zgoraj navedene informacije predstavljajo priporočila uporabnikom glede nastavitve temperature.

Vpliv na shranjevanje živil

- Pri priporočeni nastavitvi je najboljši čas shranjevanja v zamrzovalniku največ 1 mesec.
- Najboljši čas shranjevanja se lahko skrajša pri drugih nastavitvah.

Vsakodnevna uporaba

Nasveti za shranjevanje zamrznjenih živil

Za najboljšo učinkovitost tega aparata:

- se prepričajte, da je zamrznjena živila iz trgovine na ustrezni temperaturi hranil že trgovec;
- poskrbite, da se zamrznjena živila v najkrajšem možnem času prenesejo iz skladišča živil v zamrzovalnik;
- ne odpirajte vrat prepogosto in jih ne puščajte odprte dlje, kot je nujno potrebno.
- Odmrznjena živila se hitro kvarijo in jih ne smete znova zamrzniti.
- Ne prekoračite roka shranjevanja, ki ga je navedel proizvajalec.

Čiščenje

Iz higienskih vzrokov redno čistite notranjost aparata in dodatke.



Pozor! Med čiščenjem naj aparat ne bo priključen na vir napajanja. Nevarnost električnega udara! Pred čiščenjem izključite aparat in izvlecite vtič iz vtičnice ali izključite odklopnik ali varovalko. Aparata nikoli ne čistite s parnim čistilnikom. Vlaga se lahko nakopiči v električnih komponentah, kar pomeni nevarnost električnega udara! Vroča para lahko poškoduje plastične dele. Aparat mora biti suh, preden ga znova uporabite.

Pomembno! Hlapljiva olja in organska topila, na primer limonin sok ali sok pomarančnega olupka, maslena kislina ali čistila z očetno kislino, lahko poškodujejo plastične dele.

- Omenjene snovi naj ne pridejo v stik z deli aparata.
- Ne uporabljajte jedkih čistil
- Iz aparata vzemite vsa živila. Dobro pokrita jih shranite na hladnem.
- Izključite aparat in izvlecite vtič iz vtičnice ali izključite odklopnik ali varovalko.
- Aparat in notranje dodatke čistite s krpo in mlačno vodo. Po čiščenju aparat do suhega obrišite s čisto kuhinjsko krpo.
- Kopičenje prahu na kondenzatorju poveča porabo energije. Zaradi tega kondenzator na zadnji strani aparata vsaj enkrat letno očistite z mehko ščetko ali sesalnikom za prah.¹⁾
- Ko se aparat posuši, ga spet vklopite.

Odmrzovanje zamrzovalnika

Predel zamrzovalnika bo postopoma prekrila zmrzal. To je treba odstraniti. Za odstranjevanje zmrzali nikoli ne uporabljajte ostrih kovinskih orodij, saj lahko poškodujete aparat.

Pri debelejših plasteh ledu na notranji podlogi je treba izvesti popolno odmrzovanje:

- izvlecite vtič iz vtičnice;
- odstranite vsa shranjena živila, zavijte jih v več slojev časopisnega papirja in jih postavite na hladno;
- vrata naj bodo odprta, pod aparat pa postavite posodo, v katero se bo nabrala odtajana voda;
- ko je odmrzovanje končano, notranjost temeljito posušite
- vtaknite vtič v električno vtičnico, da aparat ponovno zaženete.

¹⁾ Če je na zadnji strani aparata kondenzator.

Vsakodnevna uporaba

Odpravljanje težav

 **Pozor!** Pred odpravljanjem motenj izvlecite napajalni vtič. Za odpravljanje motenj, ki niso navedene v tem priročniku, lahko poskrbi le ustrezno usposobljen električar.

Pomembno! Zamrzovalnik pri običajni uporabi ustvarja nekatere zvoke (kompresor, kroženje hladilnega sredstva).

Težava	Možen vzrok	Rešitev
Aparat ne deluje	Omrežni vtič ni pravilno priključen v električno vtičnico	Priklopite vtič.
	Varovalka je pregorela ali je v okvari	Preverite varovalko in jo po potrebi zamenjajte.
	Vtičnica je okvarjena	Napake v električnem omrežju mora odpraviti električar.
V hladilnem prostoru je prehladno	Temperatura je nastavljena na prenizko vrednost ali aparat deluje pri nastavitvi MAX .	Regulator temperature nastavite na nižjo vrednost.
Živila niso dovolj zamrznjena.	Temperatura ni pravilno nastavljena.	Oglejte si začetni razdelek o nastavitvi temperature.
	Vrata so ostala odprta dlje časa.	Odpirajte vrata le po potrebi.
	V zadnjih 24 urah je bila v zamrzovalnik vstavljena večja količina toplih živil.	Regulator temperature začasno nastavite na nižjo vrednost.
	Aparat je blizu toplotnega vira.	Preberite razdelek o mestu namestitve.
Nastajanje velike količine ledu na tesnilu vrat.	Tesnilo vrat ni neprepustno za zrak.	Pazljivo segrejte predel tesnila vrat, ki ne tesni, s sušilcem za lase (na hladnejši temperaturi). Sočasno ročno popravite tesnilo in ga postavite v pravi položaj.
Nenavadni hrup	Aparat ni nameščen na ravni površini.	Ponovno prilagodite noge.
	Aparat se dotika zidu ali drugih predmetov.	Aparat rahlo premaknite.
	Sestavni del, na primer cev, na zadnjem delu aparata, se dotika drugega dela aparata ali zidu.	Po potrebi previdno upognite del tako, da se ne dotika več bližnjih delov.

Če napake ne odpravite, se obrnite na servisni center.

Ti podatki so potrebni za hitro in pravilno pomoč. Na to mesto dodajte potrebne podatke, glejte tipsko ploščico.

Bruksanvisning

Frys

Innehåll	
1. Säkerhetsinformation	Sida 1~9
2. Översikt	Sida 10
3. Vändbar dörr	Sida 11~12
4. Installation	Sida 13~14
5. Daglig användning	Sida 15~18







Innan du installerar och använder apparaten, läs bruksanvisningen noggrant, inklusive dess tips och varningar för att garantera säkerhet och korrekt användning. För att undvika onödiga misstag och olyckor är det viktigt att se till att alla som använder apparaten är väl förtrogna med dess funktion och säkerhetsfunktioner. Spara dessa instruktioner för framtida bruk och se till att de alltid följer med apparaten om den byter ägare eller säljs. Så att alla som använder apparaten under dess livslängd kan få korrekt information om apparatens användning och säkerhet. För säkerheten för liv och egendom, följ säkerhetsåtgärderna i bruksanvisningen noggrant. Tillverkaren ansvarar inte för skador till följd av felaktig användning.

Barn och utsatta människors säkerhet

- Den här apparaten kan användas av barn från 8 års ålder och av personer med nedsatt fysisk, sensorisk eller mental förmåga om de har fått handledning eller instruktioner för säker användning och förstår de faror som är inblandade.
- Barn i åldrarna 3 till 8 år får sätta i och ta ut produkter ur apparaten.
- Barn ska alltid övervakas för att säkerställa att de inte leker med apparaten.
- Barn över 8 år får utföra rengöring och underhåll av apparaten om det är under tillsyn.
- Håll alla förpackningar på långt avstånd från barn.
Risk för kvävning!

- Vid kassering av apparaten: dra ut kontakten, klipp av anslutningskabeln (så nära apparaten du kan) och avlägsna luckan för att undvika att barn stänger in sig i apparaten eller får elektriska stötar.
- Om den här apparaten har magnetiska dörrtätningar och ska ersätta en äldre apparat som har ett fjäderlås (spärr) på dörren eller locket, måste du se till att fjäderlåset inte är användbart innan du kasserar den gamla apparaten. Detta kommer att förhindra att det blir en dödsfälla för ett barn.

Allmän säkerhet

-  **WARNING!** Täck inte över ventilationsöppningar i produktens hölje eller i den inbyggda strukturen.
-  **WARNING!** Använd inte mekaniska hjälpmedel för att skynda på avfrostningen, annat än de som rekommenderas av tillverkaren.
-  **WARNING!** Skada inte köldmediekretsen.
-  **WARNING!** Använd inte andra elektriska apparater (såsom glassmaskiner) inuti kyl-/frysanordningen, såvida de inte är godkända för detta ändamål av tillverkaren.
-  **WARNING!** Rör inte glödlampan om den har varit tänd under en längre tid eftersom den kan vara väldigt varm.¹⁾
-  **WARNING!** Se till att sladden inte fastnar eller skadas när produkten placeras.

¹⁾ Om det finns en lampa.

 **WARNING!** Placera inte flera bärbara uttag eller bärbara strömförsörjningsaggregat bakom produkten.

- Förvar inte explosiva ämnen som aerosolburkar med brandfarlig tändgas i produkten.
- Apparatens kylmedelkrets innehåller köldmediet isobutan (R-600a), en naturgas med hög miljökompatibilitet, men som ändå är brandfarlig.
- Var uppmärksam så att ingen av komponenterna i köldmediekretsen skadas under transport och installation av apparaten.
 - Undvik öppna lågor och antändningskällor.
 - Ventilera ordentligt i rummet där apparaten finns.
- Det är farligt att ändra specifikationerna eller modifiera denna produkt på något sätt. Alla skador på sladden kan orsaka kortslutning, brand och/eller elektrisk stöt.
- Denna produkt är avsedd att användas i hushåll och liknande användningsområden, som till exempel:
 - personalkök i butiker, kontor och andra arbetsmiljöer;
 - mangårdsbyggnader och av gäster på hotell, motell och andra miljöer av bostadstyp;
 - B&B-miljöer;
 - catering och liknande användningsområden för slutkunder.

 **WARNING!** Alla elektriska komponenter (kontakt, nätsladd, kompressor etc.) måste bytas ut av en certifierad servicerepresentant eller kvalificerad servicepersonal.

 **WARNING!** Glödlampan som medföljer apparat är en "glödlampa för speciell användning" och fungerar endast med den medföljande apparaten. "Glödlampan för speciell användning" går inte att använda på andra ställen. ¹⁾

- Elsladden får inte förlängas.
- Se till att elkontakten inte kläms eller skadas bakom apparaten. En klämd eller skadad stickkontakt kan överhettas och orsaka brand.
- Se till att apparatens nätkontakt är tillgänglig och lätt att komma åt.
- Dra inte i elkabeln.
- Om uttaget sitter löst ska stickkontakten inte sättas i. Det kan finnas risk för elektriska stötar eller brand.
- Apparaten får inte användas utan lampan.
- Den här apparaten är tung. Var väldigt försiktig vid lyft.
- Ta inte bort eller rör föremål från frysdelen med fuktiga/våta händer. Du kan få frostsador.
- Undvik att exponera apparaten för direkt solljus, under längre tider.

Daglig användning

- Lägg inget som är hett på apparatens plastdelar.
- Förvara inte livsmedel direkt mot bakväggen.
- Frysta livsmedel får inte frysas in igen när de har tinats upp. ¹⁾
- Förvara färdigförpackade frysta livsmedel i enlighet med märkningen på förpackningen. ¹⁾

¹⁾ Om det finns en lampa.

¹⁾ Om det finns en lampa.

- Följ strikt de förvaringsrekommendationer som tillverkaren för vitvaran tillhandahållit. Se relevanta instruktioner.
- Placera inte kolsyrade drycker eller brusdrycker i frysdelen eftersom det skapar tryck på behållaren, vilket kan få den att explodera, vilket resulterar i skador på apparaten. ¹⁾
- Ispinnar kan ge frostsador om du äter dem direkt uttagna ur frysen. ¹⁾
- För att undvika förorening av livsmedel, följ dessa instruktioner:
 - Att hålla dörren öppen under långa perioder kan orsaka en betydande ökning av temperaturen i apparatens utrymmen.
 - Rengör regelbundet ytor som kan komma i kontakt med livsmedel och tillgängliga dräneringssystem.
 - Rengör vattentankar om de inte har använts under 48 timmar. Spola vattensystemet som är anslutet till en vattenförsörjning om vatten inte har använts på 5 dagar.
- Förvara rått kött och fisk i lämpliga behållare i kylen, så att det inte kommer i kontakt med eller droppar på andra livsmedel.
- Tvåstjärniga fack för frysta livsmedel (om de finns i apparaten) är lämpliga för förvaring av förfrysta livsmedel, förvaring eller tillverkning av glass och frysning av isbitar.
- En-, två- och tre-stjärniga fack (om sådana finns i apparaten) är inte lämpliga för frysning av färsk mat.

- Om apparaten kommer att vara tom under en längre period, stäng av apparaten, avfrosta, rengör, torka och låt dörren vara öppen för att förhindra att mögel utvecklas i apparaten.

Skötsel och rengöring

- Innan underhåll, stäng av apparaten och dra ut nätkontakten ur eluttaget.
- Rengör inte apparaten med metallföremål.
- Använd inte vassa föremål för att ta bort frost från apparaten. Använd en plastskrapa.¹⁾
- Undersök regelbundet kylskåpets avlopp för avfostat vatten. Rengör avloppet, vid behov. Om avloppet blockerats ansamlas vatten i apparatens botten.²⁾

Installation

Viktigt! För elektrisk anslutning, följ noga instruktionerna i tillämpliga stycken.

- Packa upp apparaten och kontrollera avseende skador. Anslut inte apparaten om den är skadad. Rapportera omedelbart eventuella skador till den plats där du köpte den. Behåll i så fall förpackningen.
- Det är lämpligt att vänta minst fyra timmar innan du ansluter apparaten så att oljan kan flöda tillbaka till kompressorn.

¹⁾Om det finns en frysdel.

²⁾Om det finns ett förvaringsfack för färska livsmedel.

- Tillräcklig luftcirkulation bör finnas runt apparaten. Utan detta kan den överhettas. Följ installationsanvisningarna för att uppnå tillräcklig ventilation.
- Varhelst det är möjligt ska distanserna på produkten placeras mot en vägg för att undvika att väggen vidrör eller fastnar mot varma delar (kompressor, kondensor) för att förhindra eventuella brännskador.
- Apparaten får inte placeras i närheten av radiatorer eller spisar.
- Se till att nätkontakten är tillgänglig efter installationen av apparaten.

Service

- Allt elarbete som krävs för att utföra service på apparaten ska utföras av en auktoriserad elektriker eller behörig person.
- Denna produkt måste servas av ett auktoriserat servicecenter och endast originalreservdelar ska användas.

Spara energi

- Lägg inte varm mat i apparaten.
- Packa inte livsmedel nära varandra eftersom detta förhindrar luftcirkulationen.
- Se till att maten inte rör vid baksidan av skåpen.
- Om elen bryts, öppna inte dörrarna.
- Öppna inte dörrarna ofta.
- Håll inte dörrarna öppna för länge.
- Ställ inte termostaten på alltför kall temperatur.
- Alla tillbehör, såsom lådor, hyllor, dörrhyllor bör vara korrekt placerade.

Miljöskydd

 Denna apparat innehåller inga gaser som kan skada ozonskiktet, i vare sig köldmediekretsen eller isoleringsmaterial. Apparaten får inte kasseras tillsammans med hushållsavfall och skräp. Isoleringsskummet innehåller brandfarliga gaser – apparaten ska kasseras i enlighet med de föreskrifter för apparater som finns att erhålla från dina lokala myndigheter. Undvik att skada kylenheten, särskilt värmeväxlaren.

De material på apparaten som är markerade med symbolen  är återvinningsbara.



Symbolen på produkten eller på förpackningen anger att denna produkt inte får behandlas som hushållsavfall. Den ska lämnas in på lämplig central för återvinning av elektrisk och elektronisk utrustning.

Genom att se till att denna produkt kasseras på rätt sätt hjälper du till att förhindra potentiella negativa konsekvenser för miljön och människors hälsa, vilket annars kan orsakas av olämplig avfallshantering av denna produkt. För mer detaljerad information om återvinning av denna produkt, kontakta din kommunfullmäktige, den myndighet som ansvarar för hanteringen av ditt hushållsavfall eller butiken där du köpte produkten.

Förpackningsmaterial

Materialen med symbolen är återvinningsbara.
Kasta förpackningen i lämplig uppsamlingsbehållare för att återvinna den.

Avfallshantering av apparaten

1. Dra ut nätkontakten ur eluttaget.
2. Klipp av nätkabeln och kassera den.



WARNING! Vid användning, service och bortskaffande av apparaten, var uppmärksam på symbolen (likande den på vänster sida) som finns på apparaten baksida (bakpanel eller kompressor) i gult eller orange.

Det är en varningssymbol för risk för brand. Det finns brandfarliga material i köldmedierör och i kompressorerna.

Håll avstånd från eldkällor under användning, service och bortskaffande.

Översikt

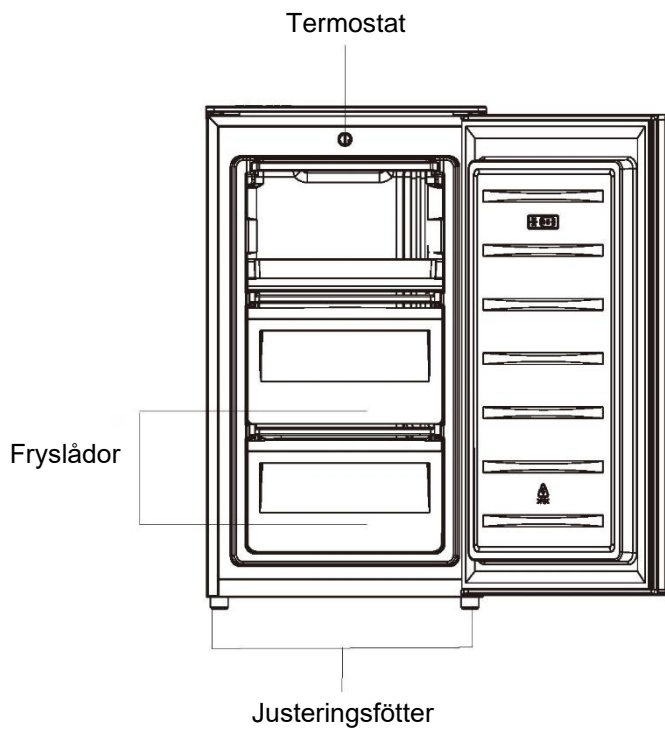

Obs! Ovanstående bild är endast för referens.

Vändbar dörr

Verktyg som krävs: Skruvmejsel för spårskruvar, platt skruvmejsel, sexkantnyckel.

- Se till att apparaten är urkopplad och tom.
- För att ta av dörren är det nödvändigt att luta apparaten bakåt. Du bör vila apparaten på något fast underlag så att den inte glider vid utförandet.
- Alla borttagna delar måste sparas för att installera om dörren.
- Lägg inte apparaten platt eftersom det kan skada köldmediesystemet.
- Det är bättre att två personer hanterar apparaten under montering.
- Denna kyl-/frysanordning är inte avsedd att användas som inbyggd apparat.

1. Skruva loss två skruvar på baksidan av topplocket.

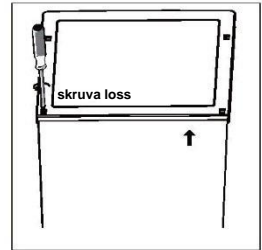

2. Ta bort topplocket och lägg det åt sidan.

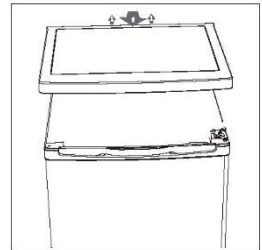

3. Skruva av det övre gångjärnet och ta sedan bort dörren. Placera något mjukt under dörren så att den inte repas.

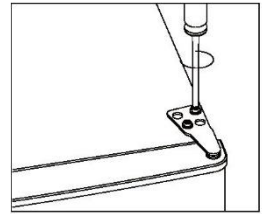

4. Skruva loss gångjärnet i botten. Ta sedan bort de justerbara fötterna på båda sidor.

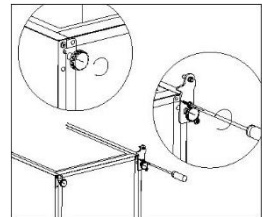

Vändbar dörr

5. Skruva loss och ta bort den nedre gångjärnsbulten, vänd på fästet och montera tillbaka det.

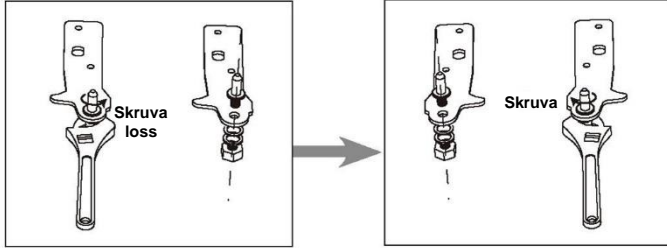

6. Sätt tillbaka fästet som passar den nedre gångjärnsbulten. Sätt tillbaka de justerbara fötterna.

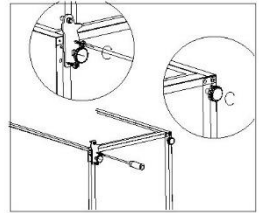

7. Lossa kyl- och frysdörrens packningar och fäst dem sedan efter att de har roterats.

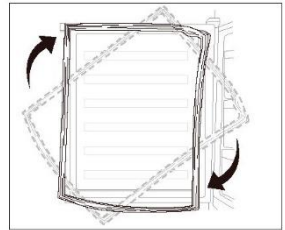

8. Sätt tillbaka dörren. Se till att dörren är horisontellt och vertikalt inriktad, så att tätningarna är stängda på alla sidor innan du drar åt det övre gångjärnet.

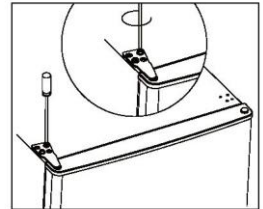

9. Sätt på topplocket och fäst det med 2 skruvar på baksidan.

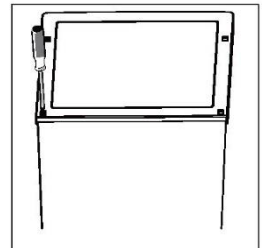

Installation

Montera dörrhandtaget

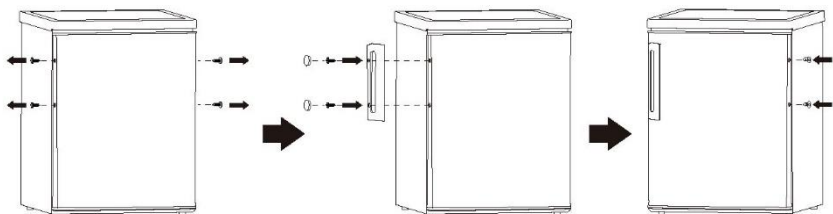

Utrymme som krävs

- Behåll ett tillräckligt stort utrymme för att dörren ska kunna öppnas.

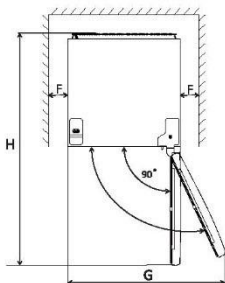
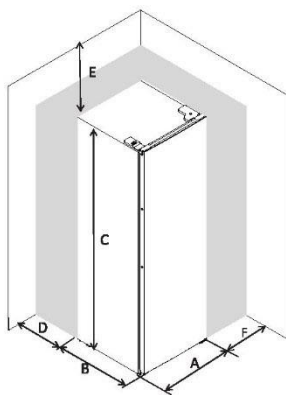

A	480
B	450
C	850
D	min=0
F	min=50
F	min=50
G	960
H	930

Nivellering av apparaten

För att göra detta justerar du de två justeringsfötterna på apparatens framsida.

Om apparaten inte står plant kommer dörrarna och magnetiska tätningar inte att täckas ordentligt.

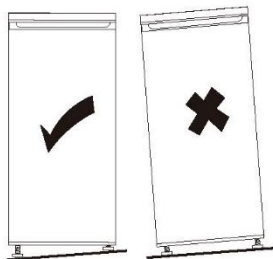
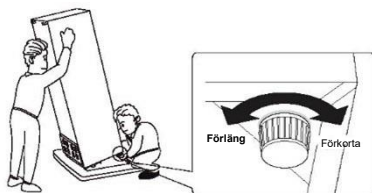

Installation

Placering

Installera apparaten på en plats där omgivningstemperaturen motsvarar den klimatklass som anges på apparatens typskylt:

För kylapparater med klimatklass:

- utökad tempererad: "denna kylapparat är avsedd att användas vid omgivningstemperaturer från 10 °C till 32 °C" (SN);
- tempererad: "denna kylapparat är avsedd att användas vid omgivningstemperaturer från 16 °C till 32 °C" (N);
- subtropisk: "denna kylapparat är avsedd att användas vid omgivningstemperaturer från 16 °C till 38 °C" (ST);
- tropisk: "denna kylapparat är avsedd att användas vid omgivningstemperaturer från 16 °C till 43 °C" (T);

Plats

Apparaten bör installeras långt ifrån värmekällor som radiatorer, värmepannor, direkt solljus etc. Se till att luft kan cirkulera fritt runt skåpets baksida. För att säkerställa bästa prestanda, om apparaten är placerad under en överhängande vägg, måste avståndet mellan ovansidan av skåpet och väggenheten vara minst 50 mm. Helst bör apparaten inte placeras under överhängande väggar. Noggrann utjämning säkerställs genom att justera en eller flera fötter vid skåpets bas.



Varning! Det måste vara möjligt att koppla bort apparaten från elnätet. Kontakten måste därför vara lättillgänglig efter installationen.

Denna kyl-/frysanordning är inte avsedd att användas som inbyggd apparat.

Elanslutning

Innan du sätter i kontakten, se till att spänningen och frekvensen som visas på typskylten motsvarar ditt elnät. Apparaten måste jordas. Strömförsörjningskabelns plugg är försedd med en kontakt för detta ändamål. Om uttaget inte är jordat, anslut apparaten till ett separat jordat uttag i enlighet med gällande bestämmelser. Rådfråga en kvalificerad elektriker.

Tillverkaren fransäger sig allt ansvar om ovanstående säkerhetsåtgärder inte följs.

Denna apparat överensstämmer med EEG- direktivet.

Daglig användning

Första användningen

Inväändig rengöring

Tvätta interiören och alla interna tillbehör innan du använder apparaten för första gången med ljummet vatten och lite neutral tvål för att ta bort den typiska lukten av ny produkt och torka sedan ordentligt.

Viktigt! Använd inte rengöringsmedel eller slipande pulver, eftersom dessa skadar ytbeläggningen.

Temperaturinställning

- Anslut apparaten. Den interna temperaturen styrs av en termostat. Det finns 3 inställningar **MIN**, **NORMAL** och **MAX**. **MIN** är varmest och **MAX** är kallast.
- Apparaten kanske inte fungerar vid rätt temperatur om omgivningstemperaturen är mycket hög eller om du öppnar dörren ofta.

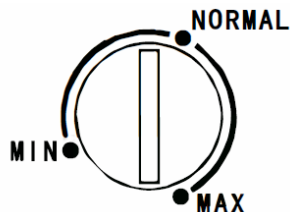

Daglig användning

Placera olika matvaror i olika fack enligt nedanstående tabell

Kylskåpsfack	Typ av matvara
Frysådor/hyllor	<ul style="list-style-type: none">• Livsmedel som ska förvaras längre tid.• Bottenlåda/hylla för rätt kött, höns, fisk.• Mittenlåda/hylla för frysta grönsaker, pommes frites.• Övre låda/hylla för glass, fryst frukt, frysta bagerivaror.

Frysa färska livsmedel

- Frysen är lämplig för att frysa färska matvaror och förvara frysta och djupfrysta livsmedel under en längre tid.
- Placera de färska matvarorna som ska frysas i det nedre facket.
- Den maximala mängden matvaror som kan frysas på 24 timmar finns angiven på typskylten.
- Frysprocessen tar 24 timmar – placera inte ytterligare matvaror i frysen under den tiden.

Tining

Djupfrysta eller frysta livsmedel kan tinas upp före användning, i kylan eller i rumstemperatur beroende på den tid som är tillgänglig för detta.

Små bitar kan till och med tillagas frysta, direkt från frysen. I detta fall tar tillagningen längre tid.

Isblock

Denna apparat kan vara utrustad med en eller flera tråg för att producera is.

Praktiska tips och råd

Tips för frysning

Här är några viktiga tips för att hjälpa dig att få ut det mesta av frysningen:

- den maximala mängden matvaror som kan frysas på 24 timmar finns angiven på typskylten.
- Frysningprocessen tar 24 timmar. Inga ytterligare livsmedel som ska frysas bör tillsättas under denna period.
- Frys enbart färska och noggrant rengjorda livsmedel av god kvalitet.
- Laga mat i små portioner så att den kan frysas snabbt och fullständigt och så att du sedan kan tina upp endast den mängd som krävs.
- Vira in maten i aluminiumfolie eller polyeten och se till att förpackningarna är lufttäta.
- Låt inte färska, ofrysta livsmedel röra vid livsmedel som redan är frysta och undvik således en temperaturökning de senare.
- Magra livsmedel lagras bättre och längre än feta. Salt minskar livsmedelns förvaringstid.
- Vattenis som konsumeras omedelbart efter avlägsnande från frysen kan orsaka frysskador på huden.
- Det är lämpligt att visa datum för frysning på varje enskilt förpackning. När de tas ur frysen kan de orsaka frysskador på huden.
- Det är lämpligt att visa datum för frysning på varje enskilt förpackning så att du kan hålla koll på förvaringstiden.

Daglig användning

Förvaring av frysta livsmedel

Vid första uppstart eller om apparaten varit ur bruk. Låt apparaten köra minst två timmar på de högre inställningarna innan du lägger in produkter.

Viktigt! Vid oavsiktlig avfrostning, till exempel om strömmen har varit avstängd längre än värdet som visas i tabellen med tekniska egenskaper under "stigningstid", måste den avfrostade maten konsumeras snabbt eller tillagas omedelbart och sedan frysas om (efter tillagning).

Rekommenderad temperaturinställning

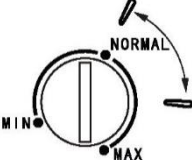
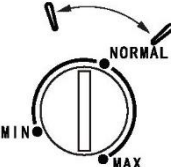
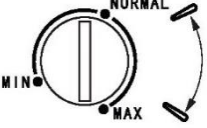
Rekommenderad temperaturinställning		
Omgivnings-temperatur	Frysdel	Kylskåp
Sommar		/
Normal		/
Vinter		/

- Informationen ovan ger användarna rekommendation om temperaturinställning.

Inverkan förvarade livsmedel

- För frysen är den bästa förvaringstiden enligt rekommenderad inställning inte längre än en månad.
- För andra inställningar kan bästa förvaringstid vara kortare.

Daglig användning

Tips för förvaring av frysta livsmedel

För att få bästa möjliga prestanda från denna apparat bör du göra följande:

- Se till att de kommersiellt frysta livsmedlen var lagrade på rätt sätt i butiken.
- Se till att frysta livsmedel överförs från livsmedelsbutiken till frysen på kortast möjliga tid.
- Öppna inte dörren ofta och låt den inte stå öppen längre än absolut nödvändigt.
- När maten tinats upp fördärvas den snabbt och kan inte frysas igen.
- Överskrid inte förvaringstiden som anges av livsmedelstillverkaren.

Rengöring

Av hygieniska skäl bör apparatens interiör rengöras regelbundet, liksom de invändiga tillbehören.



Försiktighet! Apparaten får inte anslutas till elnätet under rengöring. Risk för elstöt! Stäng av apparaten innan du rengör den och koppla loss kontakten från elnätet, eller stäng av eller bryt strömbrytaren eller säkringen. Rengör aldrig apparaten med ångrengörare. Fukt kan ansamlas i elektriska komponenter. Risk för elstöt! Heta ångor kan skada plastdelar. Apparaten måste vara torr innan den tas i bruk igen.

Viktigt! Eteriska oljor och organiska lösningsmedel kan angripa plastdelar, t.ex. citronsaft, saft från apelsinskal, smörtsyra eller rengöringsmedel som innehåller ättiksyra.

- Låt inte sådana ämnen komma i kontakt med apparatens delar.
- Använd inga slipande rengöringsmedel.
- Ta ut maten ur frysen. Förvara dem på en sval plats, väl täckta.
- Stäng av apparaten och koppla loss kontakten från elnätet, eller stäng av eller bryt strömbrytaren eller säkringen.
- Rengör apparaten och de inre tillbehören med en trasa och ljummet vatten. Efter rengöring, torka med färskt vatten och gnugga torrt.
- Ansamling av damm vid kondensorn ökar energiförbrukningen. Därför är det viktigt att noggrant rengöra kondensorn på apparatens baksida en gång om året med en mjuk borste eller en dammsugare.¹⁾
- När allt är torrt, koppla på apparaten igen.

Avfrostning av frysen

Frysdelen-/utrymmet kommer allteftersom att täckas med frost. Vilket bör tas bort. Använd aldrig vassa metallverktyg för att skrapa bort frost från förångaren. Den kan skadas.

Om det har bildats ett tjockt islager i frysutrymmet bör en fullständig avfrostning göras på följande sätt:

- dra ut kontakten ur uttaget;
- ta ut allt innehåll, slå in maten i flera lager tidningspapper och förvara maten på en sval plats;
- håll dörren öppen och placera en bunke/ uppsamlingskäril under apparaten där avfrostningsvattnet samlas;
- Torka noggrant insidan av frysen efter avfrostning
- sätt tillbaka kontakten i eluttaget.

¹⁾ Om kondensorn är på baksidan av apparaten.

Daglig användning

Felsökning

 **Försiktighet!** Koppla bort strömförsörjningen före felsökning. Endast en auktoriserad elektriker eller behörig person får utföra felsökning som inte anges i denna handbok.

Viktigt! Det hörs vissa ljud vid normal användning (kompressor, köldmediecirklulation).

Problem	Möjlig orsak	Lösning
Apparaten fungerar inte	Nätkontakten är inte ansluten eller sitter lös	Sätt i nätkontakten.
	Säkringens har gått eller är defekt	Kontrollera säkringen, byt ut vid behov.
	Uttaget är defekt	Nätfel bör åtgärdas av en elektriker.
Apparaten fryser maten för mycket	Temperaturen är inställd för kallt eller apparaten drivs i MAX -läget.	Vrid tillfälligt temperaturregulatorn till en varmare inställning.
Maten är inte tillräckligt frusen.	Temperaturen är inte korrekt justerad.	Se i avsnittet för första temperaturinställningen.
	Dörren stod öppen under en längre tid.	Öppna dörren enbart så länge det behövs.
	En stor mängd varm mat placerades i apparaten under de senaste 24 timmarna.	Vrid tillfälligt temperaturregulatorn till en kallare inställning.
	Apparaten är nära en värmekälla.	Titta i avsnittet om installationsplats.
Kraftig frostbildning på dörrtätningen.	Dörrtätningen är inte lufttät.	Blås försiktigt på dörrtätningen med en hårtork (inställd på kallt läge). Forma den uppvärmda dörrtätningen för hand så att den sitter korrekt.
Ovanligt ljud	Apparaten är inte nivellerad.	Justera om fötterna.
	Apparaten rör vid väggen eller vid andra objekt.	Flytta apparaten något.
	En komponent, t.ex. ett rör på baksidan av apparaten, rör vid en annan del av apparaten eller väggen.	Böj försiktigt röret/komponenten så att den inte rör vid närliggande delar.

Om felet uppstår igen, kontakta servicecentret.

Dessa uppgifter är nödvändiga för att du ska kunna få snabb och korrekt hjälp. Skriv nödvändiga data här, se typskylten.