

COPYRIGHT © Hangzhou EZVIZ Software Co., Ltd. Všechna práva vyhrazena.

Jakékoli a veškeré informace, včetně, mimo jiné, textů, obrázků a grafů, jsou vlastnictvím společnosti Hangzhou EZVIZ Software Co., Ltd. (dále uváděno jako „EZVIZ“). Žádnou část tohoto návodu k obsluze (dále uváděného jako „návod“) ani návod jako celek nelze bez předchozího písemného souhlasu společnosti EZVIZ jakýmkoli způsobem reprodukovat, měnit, překládat ani šířit. Pokud není jinak výslovně uvedeno, společnost EZVIZ neposkytuje ve vztahu k návodu žádné záruky ani ujištění, a to ani výslovné, ani vyplývající.

Informace o tomto návodu

V návodu jsou obsaženy pokyny k používání a obsluze výrobku. Obrázky, schémata, snímky a veškeré ostatní zde uvedené informace slouží pouze jako popis a vysvětlení. Informace obsažené v tomto návodu podléhají vzhledem k aktualizacím firmwaru nebo z jiných důvodů změnám bez upozornění. Nejnovější verzi naleznete na webových stránkách ezviz™ (<http://www.ezviz.com>).

Záznam revizí

Nové vydání – leden 2023

Prohlášení o ochranných známkách

EZVIZ™, ™, a ostatní ochranné známky a loga společnosti EZVIZ jsou vlastnictvím společnosti EZVIZ v různých jurisdikcích. Ostatní níže uvedené ochranné známky a loga jsou vlastnictvím příslušných vlastníků.

Prohlášení o vyloučení odpovědnosti

POPISOVANÝ VÝROBEK JE DO MAXIMÁLNÍHO ROZSAHU POVOLENÉHO PŘÍSLUŠNÝMI ZÁKONY SPOLU SE SVÝM HARDWAREM, SOFTWAREM A FIRMWAREM POSKYTOVÁN „TAK, JAK JE“ SE VŠEMI SVÝMI ZÁVADAMI A CHYBAMI A SPOLEČNOST EZVIZ NEPOSKYTUJE ŽÁDNÉ ZÁRUKY, VÝSLOVNĚ VYJÁDŘENÉ ANI VYPLÝVAJÍCÍ, VČETNĚ, ALE NIKOLI VÝHRADNĚ, PRODEJNOSTI, USPOKOJIVÉ KVALITY, VHODNOSTI PRO URČITÝ ÚČEL A BEZ NEOPRÁVNĚNÉHO ZÁSAHU DO PRÁV TŘETÍ STRANY. V ŽÁDNÉM PŘÍPADĚ NEBUDE SPOLEČNOST EZVIZ, JEJÍ ŘEDITELÉ, MANAŽÉŘI, ZAMĚSTNANCI ANI ZÁSTUPCI ZODPOVĚDNÍ ZA JAKÉKOLI ZVLÁŠTNÍ, NÁSLEDNÉ, NÁHODNÉ NEBO NEPŘÍMÉ ŠKODY, VČETNĚ, MIMO JINÉ, ŠKOD ZE ZTRÁTY OBCHODNÍHO ZISKU, PŘERUŠENÍ OBCHODNÍ ČINNOSTI NEBO ZE ZTRÁTY DAT NEBO DOKUMENTACE VE SPOJENÍ S POUŽÍVÁNÍM TOHOTO VÝROBKU, A TO ANI V PŘÍPADĚ, ŽE SPOLEČNOST EZVIZ BYLA NA MOŽNOST TAKOVÝCHTO ŠKOD UPOZORNĚNA.

DO MAXIMÁLNÍHO ROZSAHU POVOLENÉHO PŘÍSLUŠNÝMI ZÁKONY NEBUDE V ŽÁDNÉM PŘÍPADĚ CELKOVÁ ODPOVĚDNOST SPOLEČNOSTI EZVIZ PŘESAHOVAT PŮVODNÍ KUPNÍ CENU PRODUKTU. SPOLEČNOST EZVIZ NENESE ŽÁDNOU ODPOVĚDNOST ZA ZRANĚNÍ OSOB ANI ŠKODY NA MAJETKU, KTERÉ VZNIKLY NÁSLEDKEM VÝPADKU POUŽÍVÁNÍ PRODUKTU NEBO UKONČENÍ SLUŽEB ZPŮSOBENÝMI: A) NESPRÁVNOU INSTALACÍ NEBO JINÝM NEŽ POŽADOVANÝM POUŽÍVÁNÍM; B) OCHRANOU NÁRODNÍCH ZÁJMŮ NEBO VEŘEJNÉHO ZÁJMU; C) VYŠŠÍ MOCÍ; D) VÁMI NEBO TŘETÍ STRANOU VČETNĚ, ALE NIKOLI VÝHRADNĚ, V DŮSLEDKU POUŽÍVÁNÍ MIMO JINÉ PRODUKTŮ, SOFTWARE A APLIKACÍ TŘETÍ STRANY.

POUŽÍVÁNÍ VÝROBKŮ S PŘÍSTUPEM NA INTERNET JE ZCELA NA VAŠE VLASTNÍ RIZIKO. SPOLEČNOST EZVIZ NENESE ŽÁDNOU ZODPOVĚDNOST ZA NEOBVKLÉ FUNGOVÁNÍ, ÚNIK OSOBNÍCH ÚDAJŮ ANI JINÉ ŠKODY VYPLÝVAJÍCÍ Z KYBERÚTOKU, ÚTOKU HACKERŮ, NAPADENÍ VIRY NEBO JINÝCH BEZPEČNOSTNÍCH RIZIK INTERNETU. SPOLEČNOST EZVIZ VŠAK V PŘÍPADĚ POTŘEBY POSKYTNE OKAMŽITOU TECHNICKOU PODPORU. ZÁKONY TÝKAJÍCÍ SE SLEDOVÁNÍ A ZÁKONY TÝKAJÍCÍ SE OCHRANY ÚDAJŮ SE LIŠÍ DLE JURISDIKCE. PŘED POUŽÍVÁNÍM TOHOTO VÝROBKU SI PŘEČTĚTE VŠECHNY PŘÍSLUŠNÉ ZÁKONY VAŠÍ JURISDIKCE, ABYSTE ZAJISTILI, ŽE POUŽÍVÁNÍ JE V SOULADU S PŘÍSLUŠNÝMI ZÁKONY. SPOLEČNOST EZVIZ NEPONESE ŽÁDNOU ZODPOVĚDNOST V PŘÍPADĚ, ŽE SE TENTO VÝROBEK POUŽÍVÁ K NELEGÁLNÍM ÚČELŮM.

V PŘÍPADĚ JAKÉHOKOLI ROZPORU MEZI VÝŠE UVEDENÝM A PŘÍSLUŠNÝMI ZÁKONY PLATÍ DRUHÉ ZMÍNĚNÉ.

Obsah

Přehled	1
1. Obsah balení	1
2. Základy	2
Instalace	3
1. Instalace aplikace EZVIZ.....	3
2. Instalovat Nano SIM kartu.	3
3. Vložení karty Micro SD (volitelně).....	4
4. Přidání kamery do aplikace EZVIZ.....	4
Instalace kamery	5
1. Místo k montáži	5
2. Postup instalace.....	5
Zobrazení zařízení	8
1. Živé zobrazení	8
2. Nastavení.....	9
Připojení EZVIZ	10
1. Používání asistentky Amazon Alexa.....	10
2. Použití asistenta Google Assistant	11
Nejčastější dotazy	12
Iniciativa ohledně používání videoproduktů	13

Přehled

1. Obsah balení



Kamera (1x)

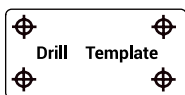

Vrtací šablona (1x)



Napájecí adaptér (1x)



Vodotěsný kryt (1x)



Sada šroubů (1x)



Právní informace (2x)







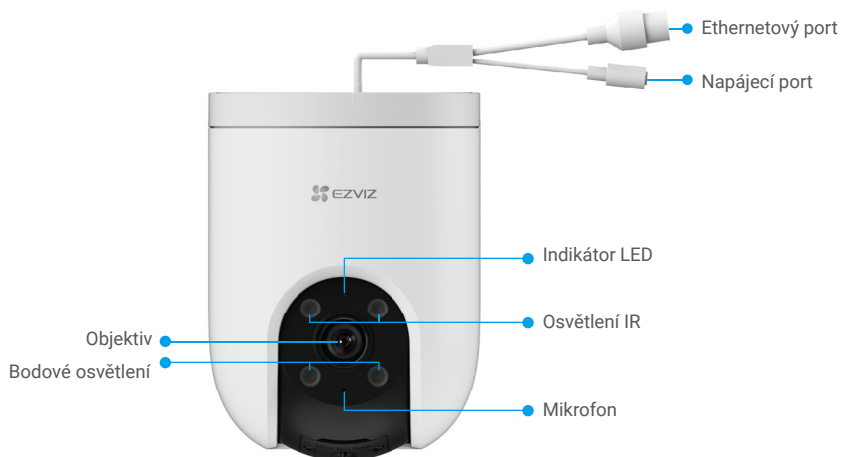

Stručná příručka (1x)

i Vzhled napájecího adaptéru závisí na zakoupeném modelu.

2. Základy



Název	Popis
Indikátor LED	 Trvale svítí červená: Spuštění kamery.
	 Pomalu blikající červená: Síť není připojena.
	 Rychle blikající červená: Chyba kamery (např. chyba MicroSD karty).
	 Trvale svítí modrá: Propojení kamery s aplikací.
	 Pomalu blikající modrá: Kamera pracuje správně.
	 Rychle blikající modře: je připravena k připojení k Wi-Fi síti.

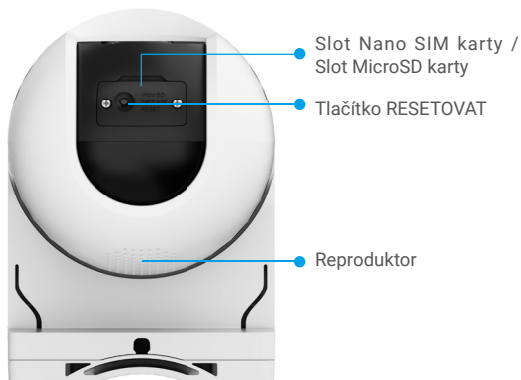

Název	Popis
Tlačítko RESETOVAT	Stisknutím a podržením po dobu 4 sekund provedete restartování a nastavení všech parametrů na výchozí hodnoty.
Karta Micro SD (prodává se samostatně)	Než začnete kartu používat, inicializujte ji v aplikaci EZVIZ. Doporučená kompatibilita: Třída 10, maximální kapacita 512 GB.
Nano SIM karta (prodává se samostatně).	Před zapnutím zařízení vložte do slotu pro kartu platnou kartu Micro SIM.

Instalace

1. Instalace aplikace EZVIZ

- V obchodě App Store nebo Google Play™ vyhledejte výraz „EZVIZ“, stáhněte aplikaci EZVIZ a nainstalujte ji.
- Spusťte aplikaci a zaregistrujte svůj uživatelský účet EZVIZ.

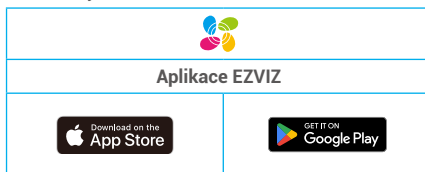

i Pokud jste aplikaci již používali, zajistěte, aby se jednalo o nejnovější verzi. Chcete-li zjistit, zda je dostupná aktualizace, přejděte do obchodu s aplikacemi a vyhledejte text „EZVIZ“.

2. Instalovat Nano SIM kartu.

i Pokud je PIN Nano SIM karty uzamčen, je třeba jej před vložením do zařízení odemknout.

Ot.: Jak odemknout PIN kód mé Nano SIM karty?

Odp.: Většinu kódů PIN SIM lze v telefonu odblokovat následujícím způsobem:

• Pro systém iOS:

1. Vložte svou Nano SIM kartu.
2. V telefonu přejděte do nabídky Nastavení > Mobilní > Kód PIN SIM.
3. Pod položkou SIM PIN zadejte PIN kód a dotekem deaktivujete kód „SIM PIN“.

• Pro systém Android:

1. Vložte svou Nano SIM kartu.
2. V telefonu přejděte do Nastavení > Zabezpečení > Další nastavení > Nastavení uzamčení SIM karty.
3. Pod položkou Nastavení blokování SIM zadejte PIN kód a dotekem deaktivujete „Uzamčení SIM karty“.

Pokud SIM PIN nelze odemknout nebo je neplatný, obraťte se na vašeho operátora.

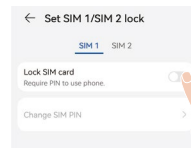

i Tyto kroky mohou být u různých modelů telefonu mírně odlišné, prosím, zkontrolujte rozhraní vašeho mobilního telefonu.

- Sejměte kryt na kameře.
- Vložte svou (4G) Nano SIM kartu do slotu pro Nano SIM kartu, jak je ukázáno na níže uvedeném obrázku.



3. Vložení karty Micro SD (volitelně)

- Sejměte kryt na kameře.
- Vložte kartu Micro SD (prodává se samostatně) do slotu pro kartu tak, jak je znázorněno na obrázku níže.



i Kartu Micro SD byste měli po vložení a před používáním inicializovat v aplikaci EZVIZ.

- V aplikaci EZVIZ zkontrolujte stav karty SD – v okně Nastavení zařízení klepněte na možnost Seznam nahrávek.
- Pokud se stav paměťové karty zobrazí jako **Neinicializovaný**, proveďte inicializaci klepnutím na něj.

i Stav se poté změní na hodnotu **Normální** a na kartu bude možné ukládat videa.

4. Přidání kamery do aplikace EZVIZ

1. Připojte kabel napájecího adaptéru k portu napájení kamery.
2. Zapojte napájecí adaptér do elektrické zásuvky.
3. Počkejte chvíli, dokud neslyšíte hlas zařízení, který říká "Úspěšná registrace platformy".
4. Přihlaste se ke svému účtu v aplikaci EZVIZ.
5. Klepnutím na tlačítko „+“ v pravém horním rohu domovské obrazovky přejděte do okna skenování kódu QR.
6. Naskenujte kód QR na obálce stručné příručky nebo na těle kamery.



7. Při přidávání zařízení do účtu aplikace EZVIZ postupujte podle průvodce aplikace EZVIZ.

i Pokud zařízení zobrazuje "Připojení selhalo", postupujte podle následujících kroků:

1. Držte tlačítko RESET po dobu 4 sekund, aby se zařízení resetovalo, a čekejte, až uslyšíte hlasovou zprávu "Registrace platformy úspěšná", poté opakujte výše uvedené kroky, abyste zařízení přidali do účtu aplikace EZVIZ.
 2. Pokud zařízení stále zobrazuje "Připojení selhalo", klepněte na "Zkusit konfiguraci APN" na rozhraní aplikace a postupujte podle průvodce aplikací, abyste dokončili konfiguraci APN.
- Pro informace o APN kontaktujte svého mobilního operátora.

Instalace kamery

1. Místo k montáži

Zvolte místo s čistým a nezakrytým zorným polem a s dobrým bezdrátovým signálem ke kameře. Důležitá upozornění.

- Ujistěte se, zda je zeď dostatečně pevná na to, aby unesla trojnásobnou hmotnost kamery.
- Doporučená montážní výška: 3 m;
- Dosah vzdálenosti detekce: 2–10 m.
- Ujistěte se, že provoz ze strany na stranu překračuje zorné pole kamery. Senzor pohybu kamery je mnohem citlivější na pohyb ze strany na stranu v celém zorném poli než na pohyb přímo směrem ke kameře nebo od ní.

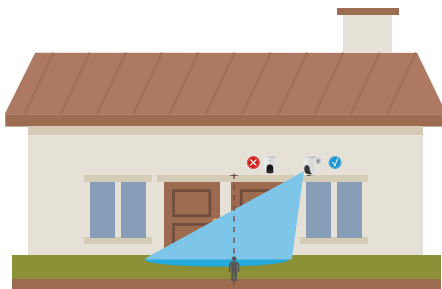

i Vzhledem k omezení technologie detekce PIR může detekce pohybu kamerou selhat v prostředí s teplotou blízkou teplotě lidského těla nebo v případě, že se k senzoru PIR někdo přiblíží vertikálně.

Při výběru polohy se doporučuje v aplikaci EZVIZ nastavit citlivost detekce. Můžete tak ověřit, zda lze v umístění kamery detekovat pohyb, a upravit citlivost na základě velikosti a vzdálenosti detekovaného objektu.



Důležité poznámky ke snížení množství falešných alarmů:

- Kameru neinstalujte do podmínek se silným světlem, včetně slunečního záření, jasných světelných lamp apod.
- Neumisťujte kameru do blízkosti výstupů vzduchu, včetně průduchů klimatizace, průduchů zvlhčovače vzduchu, průduchů pro přenos tepla projektorů apod.
- Kameru neinstalujte na místech se silným větrem.
- Neinstalujte kameru před zrcadlo.
- Aby nedocházelo k rušení bezdrátových sítí, udržujte kameru ve vzdálenosti alespoň 1 metr od jakýchkoli bezdrátových zařízení, včetně směrovačů Wi-Fi a telefonů.

2. Postup instalace

Kameru lze namontovat na zeď nebo na strop.

Montáž na strop/zeď

1. Nejprve od sebe oddělte montážní základnu a kameru.



2. Sejměte z objektivu ochrannou fólii.
3. Přiložte vrtací šablonu na čistý a rovný povrch.
4. (Pouze pro betonové stěny) Vyrtejte podle šablony otvory a vložte do nich hmoždinky.
5. Pomocí šroubů upevněte podle šablony montážní základnu.
6. Připevněte kameru k montážní základně.

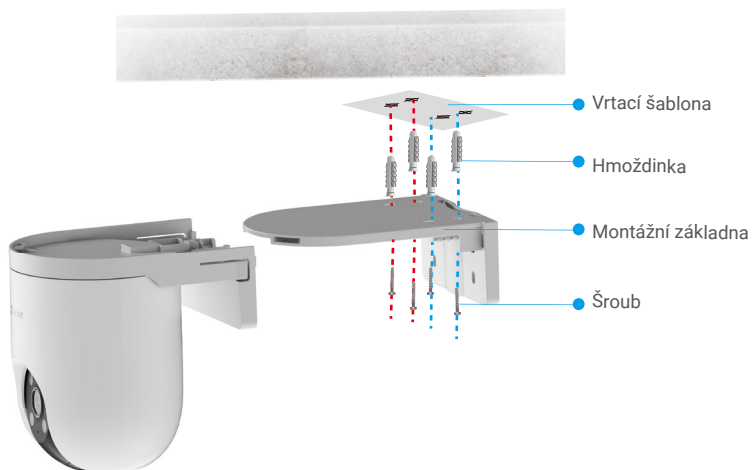

Obr. 1 Montáž na strop

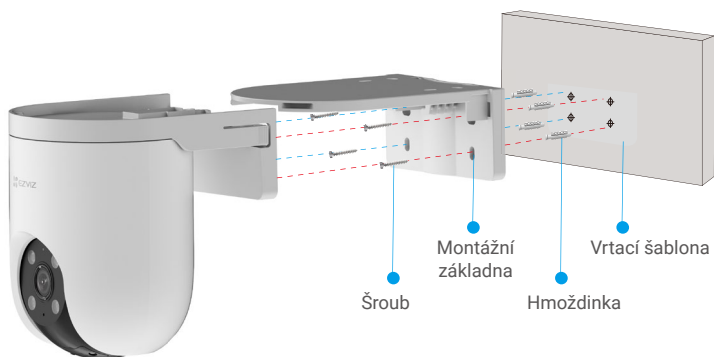

Obr. 2 Montáž na zeď

Montáž na sloup

1. Sejměte z objektivu ochrannou fólii.
2. Připevněte montážní držák kabelovým páskem (není součástí balení) ke sloupku.
3. Nasadte kameru na montážní držák.

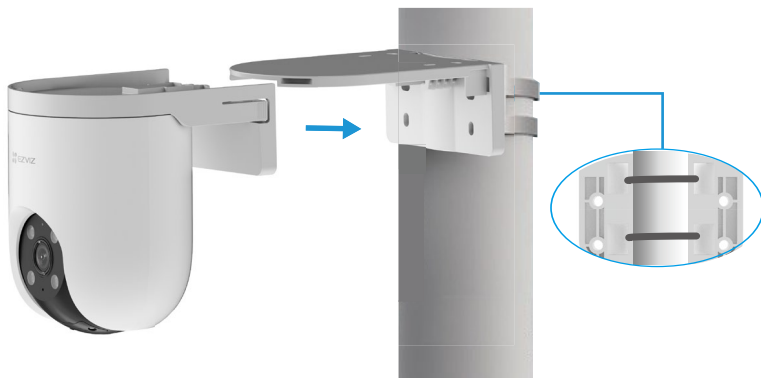

Zobrazení zařízení

i Rozhraní aplikace se může lišit v závislosti na aktualizaci verze. Rozhodující je rozhraní aplikace instalované v telefonu.

1. Živé zobrazení

Po spuštění aplikace EZVIZ se zobrazí níže uvedená stránka zařízení.

Zde můžete zobrazit nebo poslouchat živý přenos, pořizovat snímky, nahrávat videa a volit rozlišení videa podle potřeby.

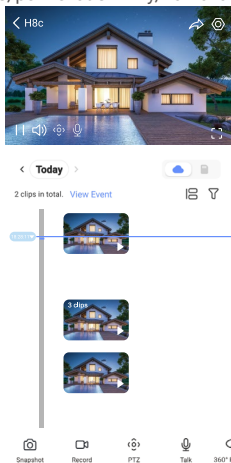

Ikona	Popis
	Sdílet. Sdílejte svoje zařízení.
	Nastavení. Zobrazení nebo změna nastavení zařízení.
	Snímek. Pořízení snímku.
	Záznam. Ruční spuštění a zastavení nahrávání.
	PTZ: Otáčení/naklání/zoom. Otáčením kamery získáte širší zorné pole.
	360° snímek. Klepnutím vygenerujete 360stupňový snímek pohledu.
	Mluvit. Klepněte na ikonu a podle pokynů na obrazovce mluvíte s lidmi nebo posloucháte lidi před kamerou.
	Alarm. Zvuk a blikání k odrazení narušitelů.
	Zobrazení v celé obrazovce. Klepnutím si můžete užít zobrazení v celé obrazovce ve vašem zorném poli.
	Obraz v obraze (PiP). Zobrazte video zobrazené v okně jiné aplikace, kterou používáte.
	Reflektor. Klepnutím osvětlíte zorné pole.
	Rozlišení. Vyberte mezi rozlišením Full HD, Ultra HD nebo Hi-Def.
	Živé zobrazení na více obrazovkách. Klepnutím vyberte rozložení oken.
	Režim spánku. Klepnutím povolte režim spánku pro zařízení.

2. Nastavení

Parametr	Popis
Inteligentní detekce	Můžete vybírat různé druhy detekce pro své zařízení.
Oznámení zprávy	Zde můžete nastavit zvuk a hlasovou výzvu zařízení.
Nastavení zvuku	Zde můžete nastavit zvuk a hlasovou výzvu zařízení.
Nastavení obrazu	Můžete nastavit příslušné parametry obrazu pro své zařízení.
Nastavení světla	Když je funkce vypnutá, kontrolka zařízení bude vypnutá. ● Výjimka: Indikátor kamery bude nepřetržitě svítit v případě, že došlo k výjimce kamery.
Nastavení PTZ	Zde můžete nastavit parametry PTZ pro vaše zařízení, jako je kalibrace polohy PTZ a 360° obraz.
Seznam záznamů	Kontrolujte stav a kapacitu microSD karty.
Nastavení ochrany soukromí	Videa můžete zašifrovat pomocí šifrovacího hesla.
Síť 4G	Zde můžete zobrazit stav připojení, použitá data a zbývající data.
Informace o zařízení	Zde můžete najít informace o zařízení.
Sdílení zařízení	Můžete zařízení nasdílet pro jiného člena domácnosti nebo hosta.
CloudPlay	Můžete si předplatit a spravovat cloudové úložiště.
Kontrola zařízení	Služby s přidanou hodnotou
Restartovat zařízení	Klepněte pro restart zařízení.
Odstranit zařízení	Klepnutím odstraníte kameru z aplikace EZVIZ.

1. Používání asistentky Amazon Alexa

Tyto pokyny vám umožní ovládat zařízení EZVIZ pomocí asistentky Amazon Alexa. Setkáte-li se během postupu s jakýmkoli problémem, přečtěte si část **Řešení potíží**.

Než začnete, ujistěte se, že:

1. Zařízení EZVIZ jsou připojena k aplikaci EZVIZ.
2. V aplikaci EZVIZ je na stránce Nastavení zařízení vypnuta možnost „Šifrování videa“ a zapnuta možnost „Zvuk“.
3. Máte zařízení s podporou asistentky Alexa (tj. Echo Spot, Echo-Show, All-new Echo-Show, Fire TV (všechny generace), Fire TV stick (pouze druhá generace) nebo chytré televizory edice Fire TV Edition).
4. Aplikace Amazon Alexa je již nainstalovaná na vašem chytrém zařízení a máte vytvořený účet.

Ovládání zařízení EZVIZ pomocí asistentky Amazon Alexa:

1. Otevřete aplikaci Alexa a z nabídky vyberte „Dovednosti a hry“.
2. Na obrazovce „Dovednosti a hry“ vyhledejte text „EZVIZ“ a naleznete dovednosti „EZVIZ“.
3. Vyberte dovednost zařízení EZVIZ a poté klepněte na možnost **POVOLIT POUŽITÍ**.
4. Zadejte své uživatelské jméno a heslo EZVIZ a klepněte na možnost **Přihlásit se**.
5. Klepnutím na tlačítko **Autorizovat** udělíte asistentovi Alexa povolení k přístupu k vašemu účtu EZVIZ, aby Alexa mohl kontrolovat vaše zařízení EZVIZ.
6. Zobrazí se zpráva „Aplikace EZVIZ byla úspěšně propojena“. Poté klepnutím na možnost **ZJISTIT ZAŘÍZENÍ** povolte asistentce Alexa zjistit všechna zařízení EZVIZ.
7. Přejděte zpět do nabídky aplikace Alexa a vyberte možnost „Zařízení“. Mezi zařízeními se zobrazí všechna vaše zařízení EZVIZ.

Hlasový příkaz

Zjistěte nové chytré zařízení pomocí nabídky „Chytrá domácnost“ v aplikaci Alexa nebo pomocí funkce ovládání asistentky Alexa hlasem.

Jakmile zařízení najdete, můžete jej ovládat svým hlasem. Říkejte asistentce Alexa jednoduché příkazy.

- 1 Chcete-li zobrazit například název kamery: Řekněte „zobraz kameru xxxx“. Název lze poté v aplikaci EZVIZ změnit. Při každé změně názvu zařízení musíte zařízení opět zjistit, aby se název aktualizoval.

Řešení potíží

Co mám dělat, když asistentka Alexa nezjistí moje zařízení?

Zkontrolujte, zda nemáte nějaké problémy s připojením k internetu.

Zkuste restartovat chytré zařízení a zařízení v aplikaci Alexa znovu zjistit.

Proč je stav zařízení v aplikaci Alexa „Offline“?

Vaše zařízení mohlo být odpojeno od sítě. Restartujte chytré zařízení a znovu jej v aplikaci Alexa zjistěte.

Zkontrolujte, zda je směrovač připojen k internetu, a zkuste to znovu.

- 1 Podrobnosti o zemích, kde je asistent Amazon Alexa k dispozici, najdete na oficiálních stránkách Amazon Alexa.

2. Použití asistenta Google Assistant

Díky asistentovi Google Assistant můžete aktivovat své zařízení EZVIZ a živě jej sledovat pomocí hlasových příkazů asistenta Google Assistant.

Potřebujete následující zařízení a aplikace:

1. Funkční aplikaci EZVIZ.
2. V aplikaci EZVIZ je na stránce Nastavení zařízení vypnuta možnost „Šifrování videa“ a zapnuta možnost „Zvuk“.
3. Televizor s připojeným funkčním zařízením Chromecast.
4. Aplikaci Google Assistant v telefonu.

Začněte postupováním podle níže uvedených kroků:

1. Nastavte zařízení EZVIZ a ujistěte se, že v aplikaci funguje správně.
2. Stáhněte si aplikaci Google Home z obchodu App Store nebo Google Play Store™ a přihlaste se ke svému účtu Google.
3. Na obrazovce Myhome (moje domácnost) klepněte v levém horním rohu na tlačítko „+“ a ze seznamu nabídek vyberte možnost „Nastavit zařízení“, abyste zobrazili okno nastavení.
4. Klepnutím na možnost „**Funguje s Google**“ a vyhledáním textu „EZVIZ“ naleznete dovednosti „EZVIZ“.
5. Zadejte své uživatelské jméno a heslo EZVIZ a klepněte na možnost **Přihlásit se**.
6. Klepnutím na tlačítko **Autorizovat** povolte asistentovi Google přístup do vašeho účtu EZVIZ tak, aby mohl ovládat vaše zařízení EZVIZ.
7. Klepněte na možnost **Návrat do aplikace**.
8. Postupujte podle výše uvedených kroků a dokončete autorizaci. Po dokončení synchronizace bude služba EZVIZ uvedena v seznamu služeb. Chcete-li zobrazit seznam kompatibilních zařízení v účtu EZVIZ, klepněte na ikonu služby EZVIZ.
9. Nyní zkuste nějaké příkazy. Používejte název kamery, který jste vytvořili při nastavení systému.

Uživatelé mohou spravovat zařízení jako jednu entitu nebo ve skupině. Přidání zařízení do místnosti umožňuje uživatelům ovládat skupinu zařízení současně jedním příkazem.

Další informace viz odkaz:

<https://support.google.com/googlehome/answer/7029485?co=GENIE.Platform%3DAndroid&hl=en>

Nejčastější dotazy

Ot.: Pokud kamera přejde v aplikaci do stavu offline, bude nahrávání videa pokračovat?

Odp.: Pokud je kamera zapnuta, ale odpojena od internetu, bude nahrávání s místním ukládáním pokračovat, ale nahrávání do cloudu se přeruší. Dojde-li k vypnutí kamery, zastaví se nahrávání videa a oba druhy ukládání.

Ot.: Proč se alarm spouští, i když v obrazu nikdo není?

Odp.: Zkuste nastavit nižší citlivost alarmu. Upozorňujeme, že zdrojem spuštění mohou být i vozidla a zvířata.

Ot.: Jak odemknout PIN kód mé Nano SIM karty?

Odp.: Většinu kódů PIN SIM lze v telefonu odblokovat následujícím způsobem:

• Pro systém iOS:

1. Vložte svou Nano SIM kartu.
2. V telefonu přejděte do nabídky Nastavení > Mobilní > Kód PIN SIM.
3. Pod položkou SIM PIN zadejte PIN kód a dotekem deaktivujte kód „SIM PIN“.

• Pro systém Android:

1. Vložte svou Nano SIM kartu.
2. V telefonu přejděte do Nastavení > Zabezpečení > Další nastavení > Nastavení uzamčení SIM karty.
3. Pod položkou Nastavení blokování SIM zadejte PIN kód a dotekem deaktivujte „Uzamčení SIM karty“.

Pokud SIM PIN nelze odemknout nebo je neplatný, obraťte se na vašeho operátora.

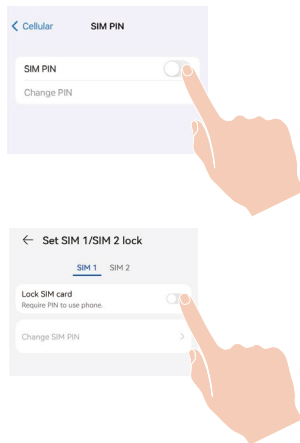

Ot.: Pokud je kamera offline v aplikaci a již jsem se pokusil resetovat zařízení, ale kamera zůstává offline, jaké kroky bych měl podniknout k vyřešení tohoto problému?

Odp.: Nejprve ověřte, zda byla do kamery vložena platná Micro SIM karta. Pokud ne, vložte do kamery platnou Micro SIM kartu a zapněte kameru.

Pokud byla do kamery vložena platná Micro SIM karta a kamera zůstává offline, postupujte následovně:

Přejděte na rozhraní aplikace, klepněte na "Nastavení zařízení -> Nastavení sítě APN" a následně postupujte dle průvodce aplikace pro dokončení konfigurace sítě.

Nebo přejděte na rozhraní aplikace, klepněte na "Více informací" -> "Překonfigurujte síť" a následně postupujte dle průvodce aplikace pro dokončení konfigurace sítě.

Q: Jak použít konfiguraci APN?

A: Pokud H8c 4G hlásí "Chyba připojení", postupujte následovně:

Klikněte na "Zkusit konfiguraci APN" v aplikaci a následujte průvodce aplikací. (Pokud indikátor LED neblíká rychle modře, klepněte třikrát na tlačítko RESET, aby došlo k nastavení APN.)

Po ujištění, že jsou splněny podmínky pro konfiguraci APN, klepněte v aplikaci na "Další".

Zadejte APN na základě informací poskytnutých operátorem. "APN" a "Typ ověření" jsou povinné údaje. Po vyplnění povinných informací klikněte na "Odeslat".

Ujistěte se, že jsou splněny podmínky pro konfiguraci APN:

- Telefon není rušen a je blízko zařízení.
- LED indikátor stále rychle bliká modře.

Další informace o zařízení naleznete na webu www.eviz.com/eu.

Iniciativa ohledně používání videoproduktů

Děkujeme, že jste si vybrali produkty EZVIZ.

Technologie ovlivňuje každý aspekt našeho života. Jako technologická společnost jsme si rostoucí měrou vědomi úlohy, kterou technologie sehrává ve zlepšování obchodní efektivity a kvality života, i možného rizika plynoucího z jejího nesprávného používání. Například videoprodukty dokáží nahrávat reálné, úplné a zřetelné obrazové záznamy. To představuje vysokou hodnotu pro zpětné procházení a uchovávání faktů v reálném čase. Může to však také vést k porušení zákonných práv třetích stran a jejich zájmů, pokud dojde k nevhodnému šíření anebo zpracování obrazových dat. Filozofií „Technologie pro dobro“ společnost EZVIZ aplikuje požadavek, aby každý koncový uživatel video technologie a videoproduktů dodržoval veškeré příslušné právní předpisy a etické zvyklosti, abychom společně vytvářeli lepší společnost.

Následující iniciativu si prosím pečlivě přečtěte:

1. Každý má přiměřené očekávání soukromí a instalace videoproduktů nesmí být v rozporu s tímto přiměřeným očekáváním. Proto musí být při instalaci videoproduktů ve veřejných prostorách přiměřeným a účinným způsobem poskytnuto varovné upozornění a je nutné ozřejmit rozsah sledování. U neveřejných prostor je třeba při instalaci videoproduktů vyhodnotit práva a zájmy třetích stran, mimo jiné instalací videoproduktů po získání souhlasu dotčených osob a neinstalováním vysoce neviditelných videoproduktů.

2. Účelem videoproduktů je zaznamenávat skutečné aktivity v určitém čase a prostoru a za určitých podmínek. Proto musí každý uživatel nejprve rozumně definovat svá práva v natolik specifickém rozsahu, aby neporušil práva třetích stran na ochranu jejich zachycené podoby, soukromí nebo jiná zákonná práva.

3. Během používání videoproduktů budou soustavně vytvářena obrazová videodata z reálných scén včetně velkého množství biologických údajů (jako jsou snímky obličejů) a tato data mohou být dále použita nebo zpracovávána. Samotné videoprodukty nerozlišují dobré od špatného, pokud jde o použití dat založených výhradně na snímcích zachycených videoprodukty. Výsledek využití dat závisí na metodě a účelu použití ze strany správců údajů. Správci údajů jsou tedy nejen povinni dodržovat veškeré příslušné právní předpisy a jiné normativní požadavky, ale také respektovat mezinárodní normy, společenskou morálku, dobré mravy, běžnou praxi a jiné nepovinné požadavky a respektovat soukromí, ochranu podoby a jiná práva a zájmy jednotlivců.

4. Práva, hodnoty a jiné požadavky různých dotčených osob musí být při zpracování videodat soustavně generovaných videoprodukty vždy zohledněny. V tomto ohledu je extrémně důležité zabezpečení produktů a zabezpečení dat. Každý uživatel a správce údajů proto musí přijmout veškerá přiměřená a nezbytná opatření k zajištění bezpečnosti údajů a zamezení úniku dat, jejich neoprávněnému zveřejnění a použití, a to včetně zavedení kontroly přístupu, výběru vhodného síťového prostředí (internet nebo Intranet), ke kterému budou videoprodukty připojeny, a zajištění a trvalé optimalizace zabezpečení sítě.

5. Videoprodukty obrovsky přispěly ke zlepšení společenské bezpečnosti po celém světě a věříme, že tyto produkty budou hrát aktivní roli i v dalších aspektech sociálního života. Jakékoli zneužití videoproduktů v rozporu s lidskými právy nebo k trestné činnosti je v rozporu s původním záměrem technologické inovace a vývoje produktů. Každý uživatel by proto měl zavést mechanismus hodnocení a sledování použití produktů a zajistit, aby byl každý produkt používán správným a přiměřeným způsobem a v dobré víře.