

# dji MIC 2

## Uživatelská příručka

v1.0 2024,01

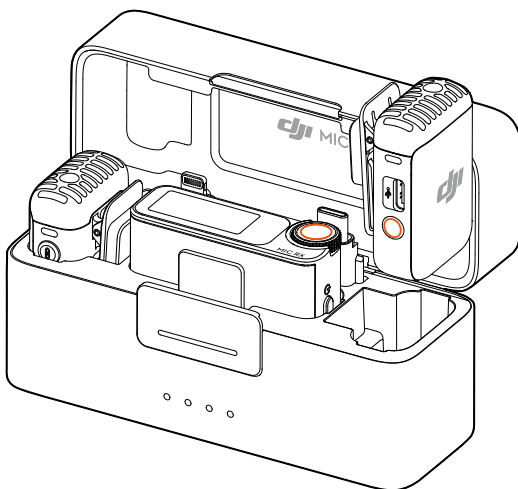



Tento dokument je chráněn autorskými právy společnosti DJI a všechna práva jsou vyhrazena. Pokud společnost DJI neschválí jinak, nejste oprávněni používat nebo umožnit jiným osobám používat tento dokument nebo jakoukoli jeho část formou reprodukce, převodu nebo prodeje dokumentu. Uživatelé by se měli na tento dokument a jeho obsah odkazovat pouze jako na pokyny k používání produktů DJI. Tento dokument je zakázáno používat k jiným účelům.

### **Vyhledávání klíčových slov**

Chcete-li nalézt určité téma, vyhledejte klíčová slova, například „baterie“ či „instalace“. Pokud ke čtení tohoto dokumentu používáte program Adobe Acrobat Reader, stiskněte v případě systému Windows klávesy Ctrl + F a v případě počítače Mac klávesy Command + F.

### **Přechod na téma**

Úplný seznam témat si prohlédněte v obsahu. Kliknutím na téma přejdete do příslušného oddílu.

### **Tisk tohoto dokumentu**

Tento dokument podporuje tisk ve vysokém rozlišení.

# Použití této příručky

## Vysvětlivky

 Důležité informace

 Tipy a triky

## Čtěte před použitím

Před použitím produktu DJI™ Mic 2 si přečtěte následující dokumenty.

1. Bezpečnostní pokyny
2. Příručka rychlého zprovoznění
3. Uživatelská příručka

Před prvním použitím doporučujeme podívat se na všechna výuková videa a přečíst si bezpečnostní pokyny. Před prvním použitím si nezapomeňte přečíst Příručku rychlého zprovoznění; další informace pak naleznete v této Uživatelské příručce.

# Obsah

<b>Použití této příručky</b>	<b>3</b>
Vysvětlivky	3
Čtěte před použitím	3
<b>Obsah</b>	<b>4</b>
<b>Úvod</b>	<b>5</b>
Vysílač DJI Mic 2	5
Přehled	5
Kontrolky LED	6
Přijímač DJI Mic 2	8
Nabíjecí pouzdro DJI Mic 2	9
<b>Provoz</b>	<b>10</b>
Umístění vysílače	10
Propojení vysílače a přijímače	11
Použití s fotoaparátem	13
Použití s mobilním zařízením	14
Použití s počítačem	15
Ovládání dotykového displeje přijímače	16
Domovská obrazovka	16
Přejetí prstem dolů – ovládací menu	18
Přejetí prstem nahoru – ovládání vysílačů	21
Připojení vysílače k zařízení Bluetooth	22
Samostatné nahrávání pomocí vysílačů	23
<b>Údržba</b>	<b>24</b>
Nabíjení baterie	24
Nabíjení pomocí nabíjecího pouzdra DJI Mic 2	24
Nabíjení vysílačů a přijímače	24
Uchovávání zařízení DJI Mic 2	24
Aktualizace firmwaru	25
Příslušenství (není součástí dodávky)	26
Klopový mikrofon DJI	26
<b>Specifikace</b>	<b>27</b>

# Úvod

DJI Mic 2 je dvoukanálový bezdrátový mikrofonní systém se dvěma vysílači a jedním přijímačem, který umožňuje provádět záznam ze dvou audio zdrojů zároveň. Každý z vysílačů má vestavěný všesměrový mikrofon, který lze přes Bluetooth připojit k zařízení DJI Osmo Pocket 3, mobilnímu telefonu nebo jinému zařízení a podporuje samostatné nahrávání a inteligentní potlačení šumu. Vysílač je vybaven klipsnou pro snadné přenášení a umožňuje připojení externích mikrofonů, pokud je nutno nahrávat mimo kameru s vyšší kvalitou zvuku.

Přijímač se může pochlubit dotykovým displejem OLED, na kterém je možné v reálném čase sledovat úroveň hlasitosti, sílu bezdrátového signálu, zisk, režim záznamu a další parametry. Pomocí rozšiřujícího portu lze přijímač připojit ke kameře nebo mobilnímu zařízení a snímat zvuk ve vysoké kvalitě; po připojení k počítači je pak možné zařízení použít jako mikrofon. Samostatný odposlechový port na přijímači dále umožňuje nastavení zvuku v reálném čase. Příbalené nabíjecí pouzdro umožňuje současně nabíjet vysílač i přijímač a automaticky je propojit.

## Vysílač DJI Mic 2

### Přehled

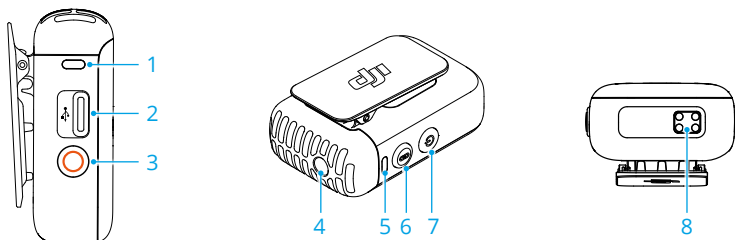

1. Kontrolka LED záznamu  
Signalizuje stav záznamu vysílače.
2. Datový port (USB-C)  
Slouží ke kopírování zvukových souborů nebo aktualizaci firmwaru po připojení k počítači. Lze jej použít i k nabíjení.
3. Tlačítko nahrávání  
Jedním stisknutím zahájíte či ukončíte nahrávání v režimu samostatného nahrávání. Stisknutím a podržením tlačítka na tři sekundy je možné přepnout mezi přijímačem DJI Mic 2 a Bluetooth.
4. Vstup TRS 3,5 mm  
Slouží k připojení externího mikrofonu. **NEPŘIPOJUJTE** mikrofon k napájecímu zdroji 24 V nebo 48 V.
5. Systémová stavová dioda LED  
Signalizuje stav záznamu systému vysílače.

## 6. Propojovací tlačítko

Stisknutím a podržením na dvě sekundy lze navázat spojení s přijímačem nebo mobilním zařízením přes Bluetooth. Po připojení k mobilnímu zařízení lze jedním stisknutím pořídit snímek nebo zahájit či zastavit záznam. Mějte na paměti, že tato funkce podporuje pouze mobilní zařízení, na kterých lze tlačítko hlasitosti použít k pořízení fotografie nebo zahájení či zastavení záznamu.

## 7. Tlačítko napájení

Zapnout nebo vypnout lze stisknutím a podržením tlačítka po dobu dvou sekund. Jedním stisknutím aktivujete či deaktivujete potlačení šumu.



## 8. Nabíjecí podložka

Nabíjení začne po připojení nabíjecí podložky vysílače k nabíjecím kolíkům nabíjecího pouzdra DJI Mic 2.

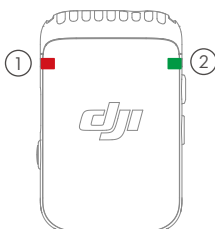



## Kontroly LED





### ① Kontrolka LED stavu záznamu



Způsob blikání	Popisy
 —	Svítl nepřetržitě červeně Vysílač provádí záznam nezávisle.
 —	Bliká červeně Vysílač je ztlumen.
	Zhasnuta Vysílač neprovádí záznam nezávisle.

### ② Kontrolka LED stavu systému

Způsob blikání	Popisy
<b>Stav připojení k přijímači DJI Mic 2</b>	
 —	Svítl nepřetržitě zeleně Připojeno k přijímači
 ·····	Bliká pomalu zeleně Nepřipojeno k přijímači
 ·····	Bliká rychle zeleně Připojování
<b>Stav připojení přes Bluetooth</b>	
 —	Svítl nepřetržitě modře Připojeno k zařízení Bluetooth

	Bliká pomalu modře	Není připojeno žádné zařízení Bluetooth
	Bliká rychle modře	Připojování





### Potlačení šumu

	Svítlí nepřetržitě žlutě	Potlačení šumu je aktivní a vysílač je připojen k přijímači DJI Mic 2 nebo k jinému zařízení Bluetooth.
	Bliká žlutě	Potlačení šumu je aktivní a vysílač není připojen k přijímači DJI Mic 2 ani k jinému zařízení Bluetooth.

### Popisy úrovně nabití baterie

	Svítlí nepřetržitě červeně	0–10 %
---	----------------------------	--------

### Úroveň nabití baterie během nabíjení

	Bliká pomalu zeleně	0–25 %
	Bliká dvakrát zeleně	26–50 %
	Bliká třikrát zeleně	51–75 %
	Bliká čtyřikrát zeleně	76–100 %
	Zhasnuta	Plně nabitó

### Aktualizace firmwaru

	Střídavě bliká červeně a zeleně	Aktualizace firmwaru
---	---------------------------------	----------------------

## Přijímač DJI Mic 2

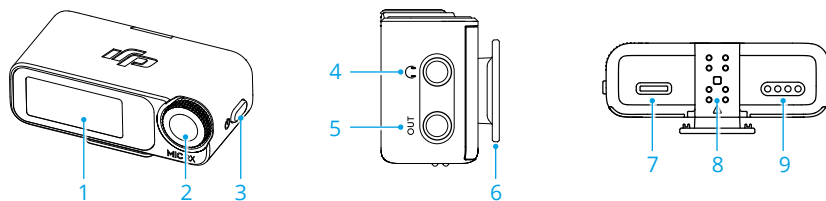

### 1. Dotykový displej

Zobrazuje v reálném čase informace jako úroveň hlasitosti, stav baterie přijímače a vysílačů, stav nabíjení, sílu bezdrátového signálu, zisk nebo režimy nahrávání. Přejetím nahoru nebo dolů po displeji si zobrazíte napájení. Podrobnosti viz odstavec Ovládání dotykového displeje přijímače.

### 2. Otočný volič

Je-li na přijímači otevřena domovská obrazovka, můžete jedním stisknutím a otáčením nastavit zisk vysílače nebo přijímače. Přejetím po displeji shora dolů otevřete ovládací menu. Zde můžete otáčením a stisknutím voliče vybrat a potvrdíte příslušné nastavení.

### 3. Tlačítko napájení

Stisknutím a podržením zapnete resp. vypnete zařízení. Jedním stisknutím zamknete resp. odemknete displej. Pokud není na displeji přijímače otevřená domovská obrazovka, vrátíte se jedním stisknutím tlačítka napájení na domovskou obrazovku.

### 4. Odposlechový port

Zde můžete připojit sluchátka s konektorem TRS 3,5 mm a zkontrolovat kvalitu zvuku vysílače.

### 5. Výstup 3,5 mm TRS

Slouží jako audio výstup.

### 6. Držák Cold Shoe na přijímači

Slouží k nasazení přijímače na studené/horké sáňky fotoaparátu.

### 7. Datový port (USB-C)

Po připojení k počítači lze datový port použít k aktualizaci firmwaru nebo jako mikrofon počítače, pokud je počítač spárován s vysílačem. Datový port lze použít i k nabíjení.

### 8. Rozšiřující port

Přijímač lze připojit k mobilnímu zařízení; stačí zapojit do rozšiřujícího portu adaptéru mobilního zařízení. Přijímač lze také nasadit na fotoaparát tak, že jej pomocí adaptéru na horké sáňky zapojíte do rozšiřujícího portu.

### 9. Nabíjecí podložka

Nabíjení začne po připojení nabíjecí podložky přijímače k nabíjecím kolíkům nabíjecího pouzdra DJI Mic 2.



## Nabíjecí pouzdro DJI Mic 2

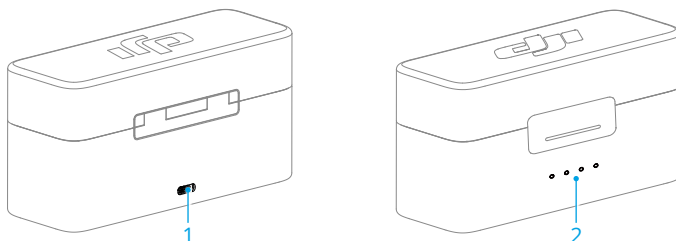

### 1. Nabíjecí port (USB-C)

Slouží k připojení k nabíječce USB-C.

### 2. Kontrolky LED úrovně nabití baterie

Signalizují úroveň nabití baterie nabíjecího pouzdra. Další podrobnosti naleznete v tabulce níže.

 Signalizují úroveň nabití baterie nabíjecího pouzdra.

- LED svítí
- LED bliká
- LED nesvítí

LED1	LED2	LED3	LED4	Úroveň nabití baterie během nabíjení (LED postupně blikají)
				76–99 %
			<input type="radio"/>	51–75 %
		<input type="radio"/>	<input type="radio"/>	26–50 %
	<input type="radio"/>	<input type="radio"/>	<input type="radio"/>	≤25 %
<input type="radio"/>	<input type="radio"/>	<input type="radio"/>	<input type="radio"/>	Plně nabitá (zařízení vypnuto)
LED1	LED2	LED3	LED4	Úroveň nabití baterie
<input type="radio"/>	<input type="radio"/>	<input type="radio"/>	<input type="radio"/>	76–100 %
<input type="radio"/>	<input type="radio"/>	<input type="radio"/>	<input type="radio"/>	51–75 %
<input type="radio"/>	<input type="radio"/>	<input type="radio"/>	<input type="radio"/>	26–50 %
<input type="radio"/>	<input type="radio"/>	<input type="radio"/>	<input type="radio"/>	10–25 %
	<input type="radio"/>	<input type="radio"/>	<input type="radio"/>	<10 %

## Provoz

### Umístění vysílače

Vysílač lze pomocí magnetu připevnit na oblečení nebo postavit na stabilní plochu. K upevnění na oblečení lze použít i klipsnu.

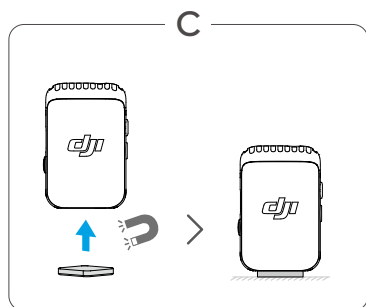
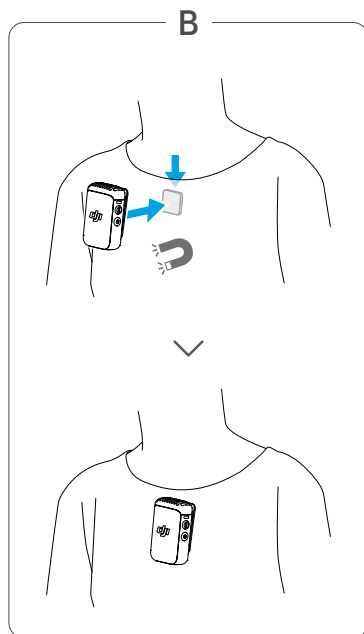
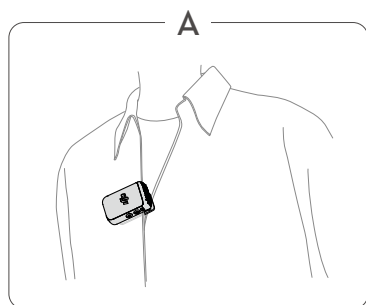

Při používání vysílače venku nebo ve větrném prostředí doporučujeme použít ochranu proti větru. Ochranu proti větru nasadíte na vysílač tak, že ji nejprve zarovnáte s vnitřním mikrofonem a poté ji pevným přitlačením dolů zacvaknete.

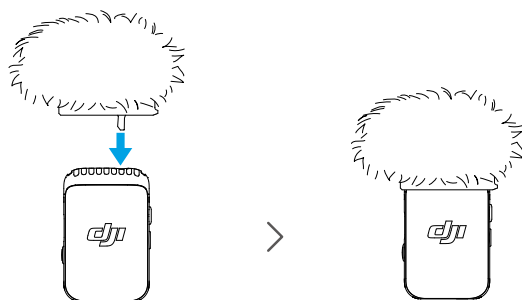

## Propojení vysílače a přijímače

V sadě DJI Mic 2 (2x vysílač + 1x přijímač + nabíjecí pouzdro) a DJI Mic 2 (1x vysílač + 1x přijímač) jsou vysílače s přijímačem ve výchozím nastavení propojeny. Jestliže se vysílače a přijímač odpojí, postupujte podle níže uvedených kroků. Vysílače a přijímač je možné propojit automaticky vložením do nabíjecího pouzdra nebo ručně.

- Před propojením musí být vysílač nastaven do režimu propojení s přijímačem. V tomto režimu kontrolka LED stavu systému pomalu zeleně bliká. Vysílač je v režimu připojení přes Bluetooth, jestliže kontrolka LED stavu systému na vysílači bliká modře.
- Stisknutím a podržením tlačítka nahrávání na tři sekundy je možné přepnout mezi připojením k přijímači DJI Mic 2 a Bluetooth.

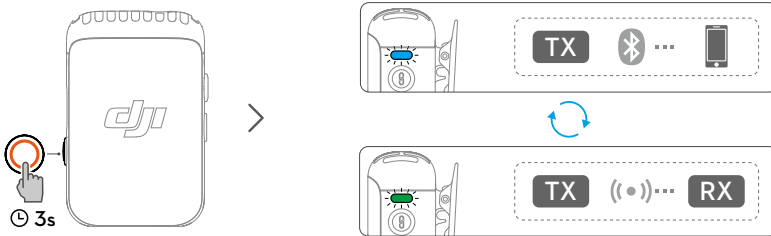

### Metoda 1: Automatické propojení v nabíjecím pouzdru

Vložte vysílače a přijímač do nabíjecího pouzdra, aby došlo k automatickému propojení.



## Metoda 2: Ruční propojení

1. Jestliže kontrolka LED stavu systému na vysílači bliká pomalu zeleně, stiskněte na dvě sekundy tlačítko propojení na vysílači; vysílač nyní začne vyhledávat přijímače v blízkosti.
2. Přejedte dolů po displeji přijímače, vyberte možnost Receiver Settings > Link Device (Nastavení přijímače > Propojit zařízení) a klepnutím na tlačítko Link (Propojit) spustíte připojování. Vysílač je propojen s přijímačem, jestliže kontrolka LED stavu systému svítí nepřetržitě zeleně. Stav vysílače je možné si zobrazit v rozhraní přijímače.

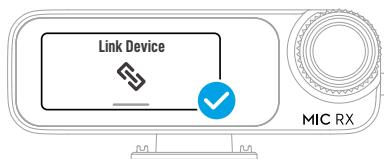

## Použití s fotoaparátem

Chcete-li nahrávat a vysílat zvuk do fotoaparátu, nasadte přijímač na fotoaparát pomocí studených sáňek přijímače a poté připojte přijímač k mikrofonnímu portu na fotoaparátu s použitím příbaleného kabelu pro fotoaparát, jak ukazuje obrázek níže.

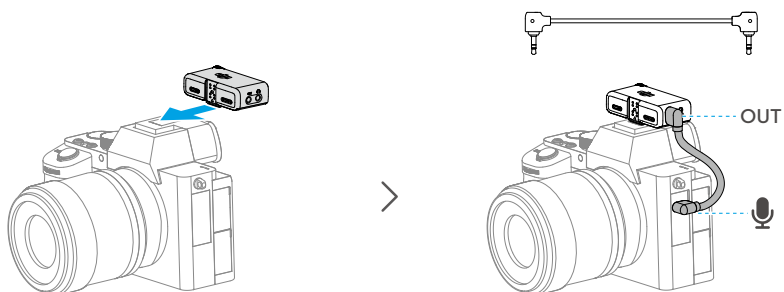

- Při použití mikrofonu s fotoaparátem doporučujeme pro lepší kvalitu záznamu nastavit vyšší zisk na přijímači a nižší zisk na fotoaparátu. Další informace naleznete v odstavci Pokyny k doporučenému nastavení zisku na fotoaparátu.

## Použití s mobilním zařízením

Chcete-li nahrávat a vysílat zvuk do mobilního zařízení, připojte přijímač k mobilnímu zařízení pomocí adaptéru pro mobilní zařízení.

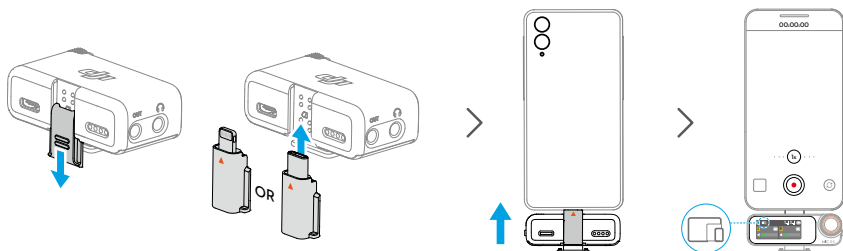

## Použití s počítačem

Chcete-li vysílač použít jako mikrofon, připojte přijímač k počítači pomocí portu USB-C.

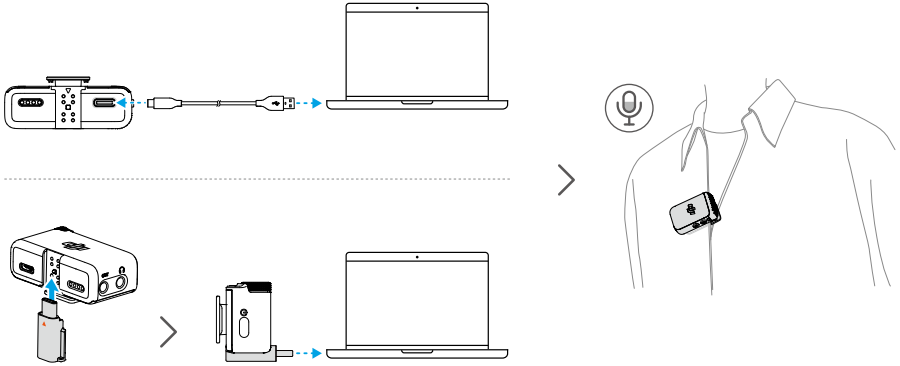

- Připojte mikrofon DJI Mic 2 k počítači pomocí standardního nabíjecího kabelu nebo adaptéru pro mobilní telefon (typu C) a nastavte potřebný audio vstup.
- **NEPOUŽÍVEJTE** přijímač k ukládání dat. V opačném případě může dojít ke ztrátě dat.



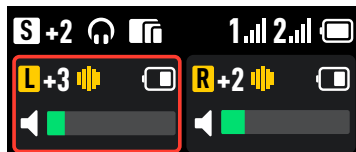

## Ovládání dotykového displeje přijímače

Dotykový displej zobrazuje v reálném čase informace jako úroveň hlasitosti, stav baterie přijímače a vysílačů, stav nabíjení, sílu bezdrátového signálu, zisk nebo režimy nahrávání. Zobrazení na dotykovém displeji se může lišit podle připojeného zařízení. Tento obrázek je pouze ilustrační. Níže je uveden příklad zobrazení, jestliže je přijímač připojen ke dvěma vysílačům současně.



### Domovská obrazovka

V horní části obrazovky je zobrazen stav přijímače.

- S** Signalizuje režim nahrávání. Klepnutím můžete volit mezi režimy S (stereo), M (mono) a Ms (bezpečnostní záznam).
- +2** Ukazuje zisk přijímače.
-  Signalizuje, že jsou připojena externí sluchátka.
-  Signalizuje, že je připojeno koncové zařízení, např. mobilní zařízení nebo počítač.
-  Signalizuje, že je přijímač připojen k fotoaparátu pomocí adaptéru na horké sáňky.
- A7S3** Udává vybraný model fotoaparátu.
- 32BF** Signalizuje, že vysílač je zapnutý pro samostatné nahrávání zvukových souborů v 32bitovém formátu float.
- 1. 2.** Ukazuje sílu bezdrátového signálu mezi vysílačem a přijímačem.
-  Signalizuje úroveň nabití baterie přijímače.
-  Signalizuje, že displej přijímače je uzamčen.



---

Ve střední části displeje se zobrazuje stav vysílačů.

---



Ukazuje zvukový kanál.



Ukazuje zisk vysílače.



Signalizuje, že je aktivováno potlačení šumu.



Signalizuje, že vysílač samostatně nahrává.



Ukazuje úroveň nabití baterie vysílače.

---

V dolní části displeje se zobrazuje hlasitost v reálném čase.

---



Hlasitost zvuku z vestavěného mikrofonu vysílače.



Vysílač je ztlumen.



Hlasitost zvuku z externího mikrofonu připojeného k vysílači.



Externí mikrofon připojený k vysílači je ztlumen.

---

## Přejetí prstem dolů – ovládací menu

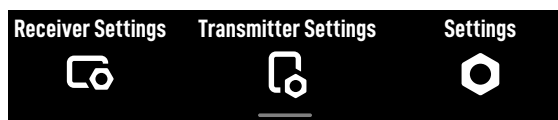

### Nastavení přijímače

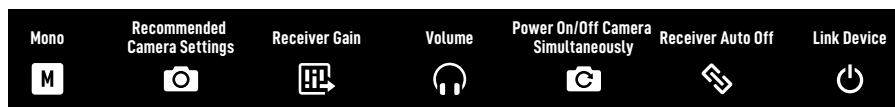

#### Režim nahrávání

Mono: Signalizuje, že levý a pravý výstupní kanál přijímače je identický.

Bezpečnostní záznam: Podobné jako režim Mono; zisk na výstupu pravého kanálu je o 6 dB nižší než na levém kanálu, aby nedošlo k saturaci.

Stereo: V režimu Stereo je zvuk rozdělen na levý a pravý kanál.



#### Doporučené nastavení fotoaparátu

Klepnutím vyberte značku a model fotoaparátu; tím přijímač automaticky nakonfiguruje podle zisku daného přijímače. Přednastavený zisk přijímače vám tak pomůže se špatnou kvalitou zvuku způsobenou rozdílným ziskem vestavěného mikrofonu v různých fotoaparátech.



#### Zisk přijímače

Klepnutím otevřete posuvník Receiver Gain (Zisk přijímače) a nastavte na něm výstupní zisk přijímače.



#### Hlasitost

Klepnutím otevřete posuvník Volume (Hlasitost) a nastavte na něm hlasitost přijímače.



#### Současné zapnutí/vypnutí fotoaparátu

Je-li tato volba aktivní, bude se přijímač po připojení k fotoaparátu pomocí kabelu s konektorem TRS 3,5 mm automaticky zapínat a vypínat společně s fotoaparátem. Přijímač se zapíná automaticky společně s fotoaparátem. Pokud je fotoaparát vypnutý nebo navolený režim fotografování neumožňuje záznam zvuku, pak se přijímač automaticky vypne. Tato funkce zjednodušuje záznam zvuku a pomáhá šetřit energií v případě, že přijímač nebyl vypnut.



#### Automatické vypnutí přijímače

Je-li tato volba aktivní, pak se přijímač po 30 minutách bez propojení s vysílačem automaticky vypne.



#### Propojit zařízení

Klepnutím připojíte přijímač k vysílači. Mějte na paměti, že po klepnutí na tuto možnost budou dříve připojená zařízení zapomenuta.

## Nastavení vysílače

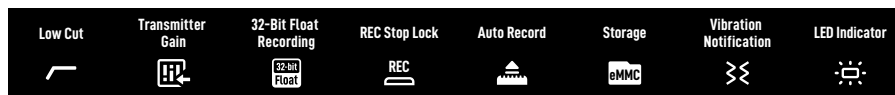

### Dolní propust

Je-li tato volba aktivní, bude vysílač automaticky filtrovat nízkofrekvenční zvuky (do frekvence 100 Hz), což omezuje nízkofrekvenční šum a zajišťuje čistší zvuk záznamu.



### Zisk vysílače

Slouží k nastavení zisku na vstupu vysílače. Klepnutím můžete v reálném čase nastavovat zisk na vstupu vysílače podle hlasitosti. Má-li lišta hlasitosti červenou barvu, je třeba zisk snížit. Mějte na paměti, že nastavení zisku vysílače ovlivňuje hlasitost záznamu.



### 32bitový záznam float

Je-li tato volba aktivní, může vysílač nezávisle nahrávat zvukové soubory ve 32bitovém formátu float, který nabízí větší dynamický rozsah při následném zpracování zvuku. Mějte na paměti, že pokud je povolen záznam zvukových souborů v 32bitovém formátu float, bude doba záznamu vysílače kratší.



### Zámek zastavení záznamu

Je-li tato volba aktivní, nemůže uživatel pomocí tlačítka nahrávání na vysílači zastavit samostatný záznam.



### Automatický záznam

Je-li tato volba aktivní, začne vysílač automaticky samostatně nahrávat, jakmile jej zapnete nebo vyjmete z nabíjecího pouzdra.



### Úložiště

Klepnutím si zobrazíte dobu samostatného záznamu pro vysílače 1 a 2 a nastavení formátu pro vysílače.



### Upozornění vibracemi

Je-li tato volba aktivní, vygeneruje vysílač po aktivaci příslušné operace upozornění vibracemi.

- Zapnutí: zavibruje krátce.
- Vypnutí: zavibruje dlouze.
- Zahájení samostatného záznamu: zavibruje krátce.
- Zastavení samostatného záznamu: zavibruje dvakrát.
- Aktivace/deaktivace potlačení šumu: zavibruje krátce.
- Ztlumení/zrušení ztlumení vysílače: zavibruje krátce.



### Kontrolka LED

Je-li tato volba aktivní, budou kontrolky LED stavu záznamu a stavu systému na vysílači normálně blikat. Je-li volba neaktivní, nesvítí ani jedna stavová kontrolka LED.

## Nastavení



### Jas

Klepnutím a posunutím posuvníku nastavíte jas.



### Jazyk

Klepnutím nastavíte jazyk.



### Datum/čas

Slouží k nastavení data a času nahraného souboru.



### Obnovení továrního nastavení

Klepnutím obnovíte výchozí nastavení. Tím se odstraní veškerá aktuální nastavení. Přijímač se vrátí do původního továrního nastavení a restartuje se.



### Verze

Klepnutím si zobrazíte sériové číslo, verzi firmwaru přijímače a verzi firmwaru připojeného vysílače.



### Informace o shodě

Zobrazí informace o předpisech.

## Přejetí prstem nahoru – ovládání vysílačů

Přejetím nahoru na domovské obrazovce si můžete zobrazit a ovládat nahrávání, ztlumení a potlačení šumu. Přejetím nahoru na levé straně domovské obrazovky můžete ovládat vysílač 1 a přejetím nahoru na pravé straně domovské obrazovky můžete ovládat vysílač 2.

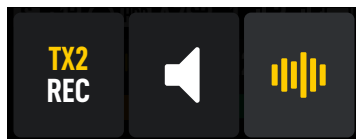

### TX2 REC

Klepnutím zahájíte samostatné nahrávání. Je-li zobrazeno **TX2 REC**, znamená to, že vysílač samostatně nahrává; dalším klepnutím záznam zastavíte.



Klepnutím vysílač ztlumíte. Je-li zobrazeno , znamená to, že je vysílač ztlumen. Dalším klepnutím ztlumení vysílače zrušíte.



Klepnutím aktivujete resp. deaktivujete potlačení šumu. Je-li zobrazeno , znamená to, že je potlačení šumu aktivní. Další klepnutím potlačení šumu deaktivujete.

## Připojení vysílače k zařízení Bluetooth

Vysílač lze přes Bluetooth připojit k zařízení DJI Osmo Pocket 3, mobilnímu telefonu nebo jinému zařízení. Vezmeme-li jako příklad připojení vysílače k mobilnímu telefonu; postup je následující:

- Po zapnutí vysílače zkontrolujte, zda je připraven k připojení přes Bluetooth. Jestliže je vysílač připraven k připojení k přijímači, bliká kontrolka LED stavu systému na vysílači zeleně. Stisknutím a podržením tlačítka nahrávání na vysílači na tři sekundy aktivujete režim připojení přes Bluetooth; kontrolka LED stavu systému na vysílači začne pomalu modře blikat.
- Stiskněte a na dvě sekundy podržte propojovací tlačítko na vysílači, vysílač začne vyhledávat zařízení Bluetooth v blízkosti. Kontrolka LED stavu systému na vysílači bude rychle modře blikat.
- Aktivujte Bluetooth na mobilním zařízení a vyberte v seznamu vyhledaných zařízení položku DJI-MIC2-XXXXXX.
- Po úspěšném připojení vysílače k mobilnímu zařízení přes Bluetooth začne kontrolka LED stavu systému modře blikat.

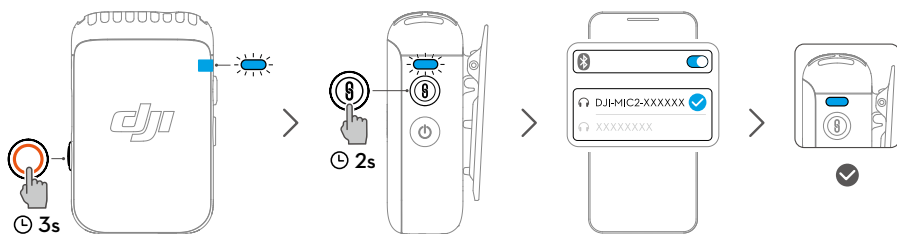

- K záznamu videa do vysílače přes Bluetooth doporučujeme použít fotoaparát nebo aplikaci pro videochat, konference nebo streaming od třetí strany. Fotoaparát musí podporovat audio vstup přes Bluetooth.
- Při připojení ke smartphonu přes Bluetooth nelze použít funkci samostatného nahrávání a potlačení šumu.
- Port USB-C na vysílači umožňuje připojení digitálních sluchátek pro poslech zvuku z mobilního telefonu.

## Samostatné nahrávání pomocí vysílačů

Vysílač podporuje samostatné nahrávání a má úložiště 8 GB, které umožňuje záznam až 14 hodin nekomprimovaného 24bitového zvuku v kvalitě 48 kHz.

Je-li vysílač zapnutý, můžete stisknutím tlačítka nahrávání spustit samostatné nahrávání a dalším stisknutím jej zastavit.

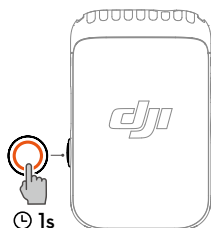

Při nahrávání 24bitového mono audia ve formátu WAV je celková doba záznamu vysílače přibližně 14 hodin. Soubor je každých 31 minut automaticky rozdělen. Po naplnění úložiště se záznam zastaví. Při nahrávání 32bitového audia ve formátu float je celková doba záznamu vysílače přibližně 11 hodin. Soubor je každých 23 minut automaticky rozdělen. Po připojení k počítači je možné zvukový záznam exportovat nebo odstranit. Pomocí přijímače je také možné interní úložiště naformátovat.

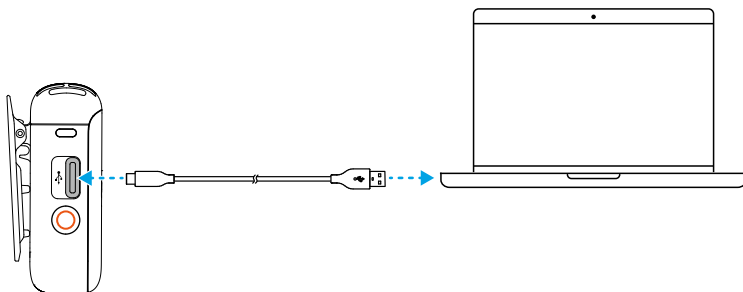

- Vysílač podporuje pouze souborový systém FAT32 s velikostí alokační jednotky do 16 kB.

# Údržba

## Nabíjení baterie

### Nabíjení pomocí nabíjecího pouzdra DJI Mic 2

Nabíjecí pouzdro doporučujeme nabíjet pomocí nabíječky 5 V/2 A. Nabíjecí pouzdro má vestavěnou baterii o kapacitě 3250 mAh. Když vložíte vysílač a přijímač do nabíjecího pouzdra, začne se nabíjet. Je-li nabíjecí pouzdro otevřené, zobrazuje přijímač úroveň nabití baterie všech tří zařízení a zbývající dobu záznamu vysílače. Vysílač a přijímač se po vyjmutí z nabíjecího pouzdra automaticky zapne.

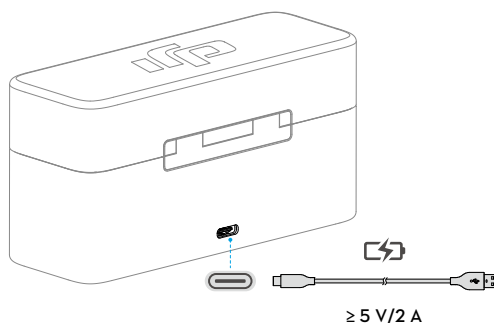

### Nabíjení vysílačů a přijímače

K nabíjení vysílačů a přijímače pomocí rozvětveného nabíjecího USB-C kabelu DJI Mic doporučujeme používat nabíječku s parametry 5 V/1 A. Úplné nabití vysílačů a přijímače trvá přibližně 70 minut.

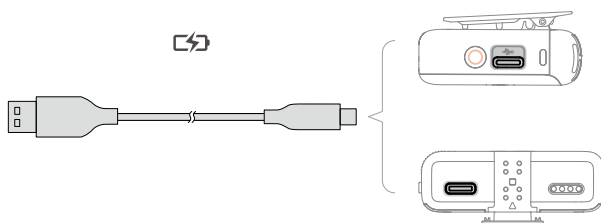

## Uchovávání zařízení DJI Mic 2

Do nabíjecího pouzdra DJI Mic 2 je možné vložit dva přijímače s magnetickými klipsnými, dva adaptéry pro mobilní zařízení a přijímač. Adaptér pro mobilní zařízení lze také nasadit na přijímač a uložit spolu s ním.



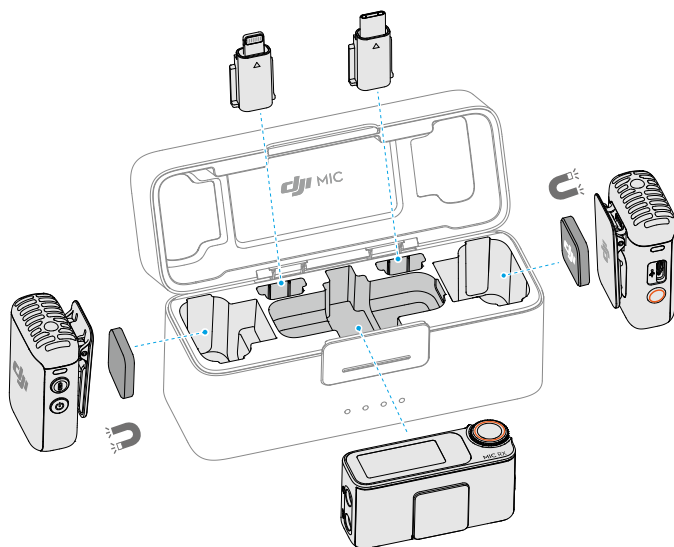

## Aktualizace firmwaru

Pokud je k dispozici nový firmware, můžete jej aktualizovat postupným připojením vysílačů a přijímače k počítači.

Postup aktualizace firmwaru:

1. Stáhněte si firmware na stránce produktu na adrese [www.dji.com/mic-2/downloads](http://www.dji.com/mic-2/downloads).
2. Připojte vysílač nebo přijímač k počítači pomocí přibalného kabelu USB-C. Při připojení k počítači musí být přijímač vypnutý; vysílač pak může být zapnutý nebo vypnutý.
3. Uložte stažený soubor aktualizace firmwaru .bin do kořenového adresáře vysílače nebo přijímače.
4. Aktualizace se zahájí automaticky po odpojení od počítače. Aby se aktualizace spustila automaticky, musí být vysílač zapnutý. Během procesu aktualizace bude kontrolka LED stavu systému blikat střídavě červeně a zeleně.
5. Po dokončení aktualizace si na přijímači můžete zobrazit verzi firmwaru a zkontrolovat, že byl firmware úspěšně aktualizován na nejnovější verzi.

Pokud se aktualizace firmwaru nezdaří, stáhněte firmware znovu, restartujte přijímač nebo vysílač a opakujte předchozí postup. Po dokončení aktualizace firmwaru zkontrolujte na přijímači jeho verzi, zda byla aktualizace úspěšná.



- Pokud se firmware vysílače po jeho zapnutí automaticky neaktualizuje, deaktivujte po připojení vysílače k přijímači funkci Auto Record (Automatický záznam); provedete to na dotykové obrazovce přijímače.

## Příslušenství (není součástí dodávky)

### Klopový mikrofon DJI

Vysílač DJI Mic 2 má vstup 3,5 mm TRS, který umožňuje použití s klopovými mikrofony DJI.

Zapojte 3,5mm konektor klopového mikrofonu DJI do 3,5mm vstupního portu. Vestavěný mikrofon vysílače pak nebude k dispozici a jako zvukový vstup bude místo něj použit klopový mikrofon DJI.

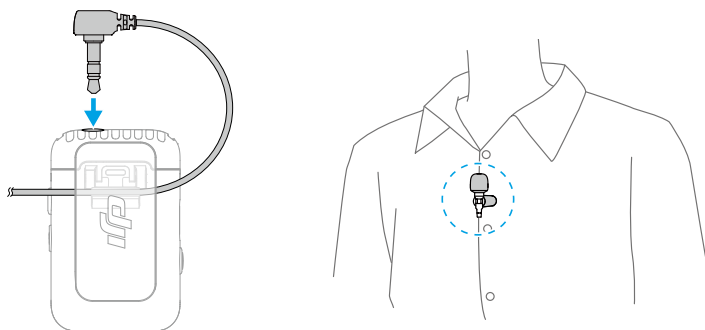

Klopový mikrofon připevněte na límec nebo přední stranu košile tak, aby horní část mikrofonu byla 15–20 cm od úst. Kabel mikrofonu doporučujeme připevnit k vnitřní straně oděvu, aby mikrofon dobře držel na místě.

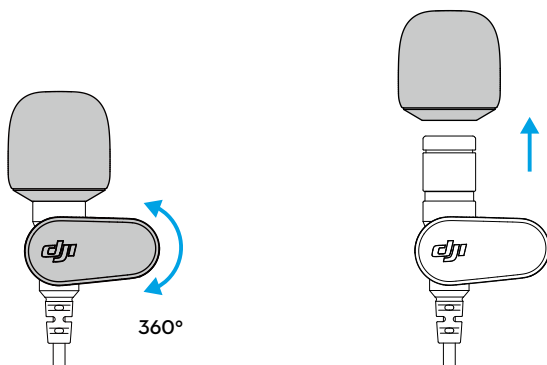

- Klopový mikrofon lze otáčet o 360°, což umožňuje flexibilní umístění klipsny na oblečení.
- Z klopového mikrofonu lze sejmut ochranu proti větru, aby byl méně nápadný.

## Specifikace

<b>Vysílač DJI MIC 2</b>	
Model	DMT02
Rozměry	46,06 × 30,96 × 21,83 mm (D × Š × V)
Hmotnost	28 g
Bezdrátový režim	GFSK 1 Mb/s a 2 Mb/s
Ekvivalentní izotropně vyzařovaný výkon (EIRP)	<20 dBm
Provozní frekvence v bezdrátovém režimu	2,4000–2,4835 GHz
Protokol Bluetooth	BR/EDR
Provozní frekvence Bluetooth	2,4000–2,4835 GHz
Výkon vysílače Bluetooth (EIRP)	<20 dBm
Typ baterie	Li-ion
Kapacita baterie	360 mAh
Kapacita baterie	1,39 Wh
Napětí baterie	3,87 V
Teplota při nabíjení	5 °C až 45 °C
Provozní teplota	-10 °C až 45 °C
Doba nabíjení	70 minut
Doba provozu	6 hodin <sup>[1]</sup>
<b>Přijímač DJI MIC 2</b>	
Model	DMR02
Rozměry	54,20 × 28,36 × 22,49 mm (D × Š × V)
Hmotnost	28 g
Bezdrátový režim	GFSK 1 Mbps a 2 Mbps
Ekvivalentní izotropně vyzařovaný výkon (EIRP)	<20 dBm
Provozní frekvence	2,4000–2,4835 GHz
Typ baterie	Li-ion
Kapacita baterie	360 mAh
Kapacita baterie	1,39 Wh
Napětí baterie	3,87 V
Teplota při nabíjení	5 °C až 45 °C
Provozní teplota	-10 °C až 45 °C
Doba nabíjení	70 minut
Doba provozu	6 hodin <sup>[1]</sup>

**Nabíjecí pouzdro DJI MIC 2**

Model	DMC02
Rozměry	116 × 41,5 × 59,72 mm (D × Š × V)
Hmotnost	200 g
Typ baterie	18650 Li-ion
Kapacita baterie	3250 mAh
Kapacita baterie	11,7 Wh
Napětí baterie	3,6 V
Specifikace nabíjení	5 V, 1,5–3 A
Teplota při nabíjení	5° až 40° C
Provozní teplota	5° až 40° C
Doba nabíjení	2 hodiny a 40 minut
Nabíjecí cykly pro TX a RX	Cca dva cykly při současném nabíjení dvou TX a jednoho RX

**Všeobecné**

Směrovost	Všesměrový
Frekvenční odezva	Aktivní potlačení nízkých frekvencí: 50 Hz až 20 kHz Neaktivní potlačení nízkých frekvencí: 100 Hz až 20 kHz
Max. hladina akustického tlaku (SPL)	120 dB SPL
Max. vstupní úroveň (3,5 mm)	-6 dBV (THD < 0,1 %)
Ekvivalentní šum	21 dBA
Výkon odposlechového rozhraní	Max. výkon 12 mW @ 1 kHz, 32 Ω
Max. přenosová vzdálenost <sup>[2]</sup>	250 m (FCC) 160 m (CE)

[1] Testováno s oběma TX připojenými k RX bez interního záložního záznamu, RX připojen k fotoaparátu pomocí audio kabelu (TRS 3,5 mm).

[2] Měřeno v venkovním prostředí bez překážek a bez rušení.

JSME TU PRO VÁS



Kontakt  
ZÁKAZNICKÁ PODPORA DJI

Dovozce:  
Beryko s.r.o.  
Pod Vinicemi 931/2, 301 00 Plzeň  
[www.beryko.cz](http://www.beryko.cz)

Tento obsah se může bez předchozího upozornění změnit.



<https://www.dji.com/mic-2/downloads>

V případě jakýchkoli dotazů týkajících se tohoto dokumentu kontaktujte společnost DJI na e-mailové adrese [DocSupport@dji.com](mailto:DocSupport@dji.com).

DJI je ochranná známka společnosti DJI.  
Autorská práva © 2024 DJI Všechna práva vyhrazena.