

waterman

2-GETEILTE SOLARDUSCHE 20 L

DE TEILELISTE | **UK** PARTS LIST | **FR** LISTE DES PIÈCES |
IT DISTINTA RICAMBI | **NL** ONDERDELENLIJST | **CZ** SEZNAM DÍLŮ |
S KOMPONENTLISTA | **SK** ZOZNAM DIELOV | **SI** SEZNAM SESTAVNIH
DELOV | **HU** ALKATRÉSZJEGYZÉK | **RO** LISTA DE PIESE

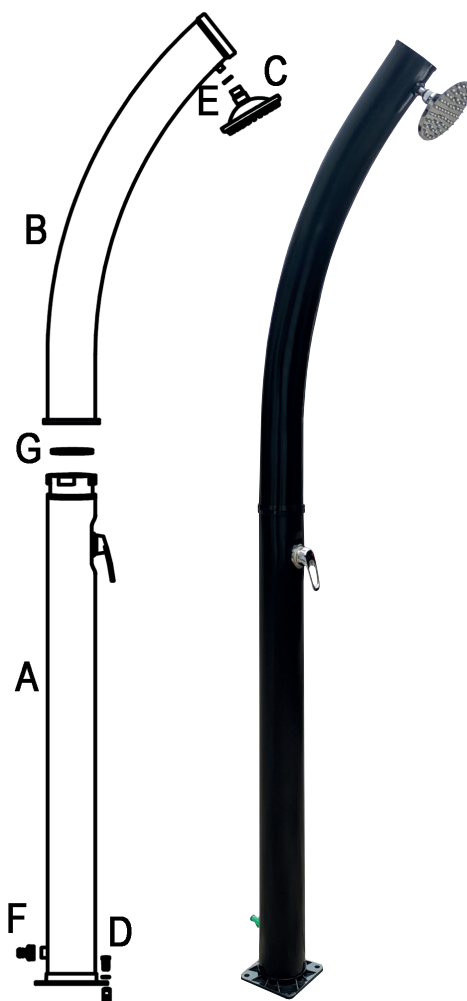
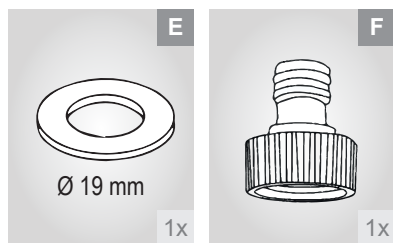
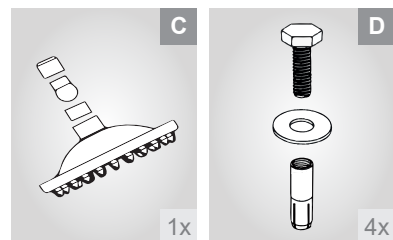
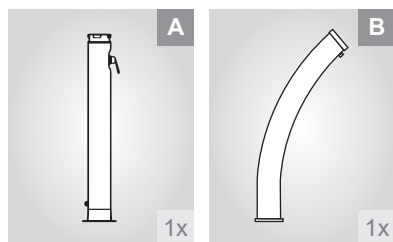

MONTAGEANLEITUNG

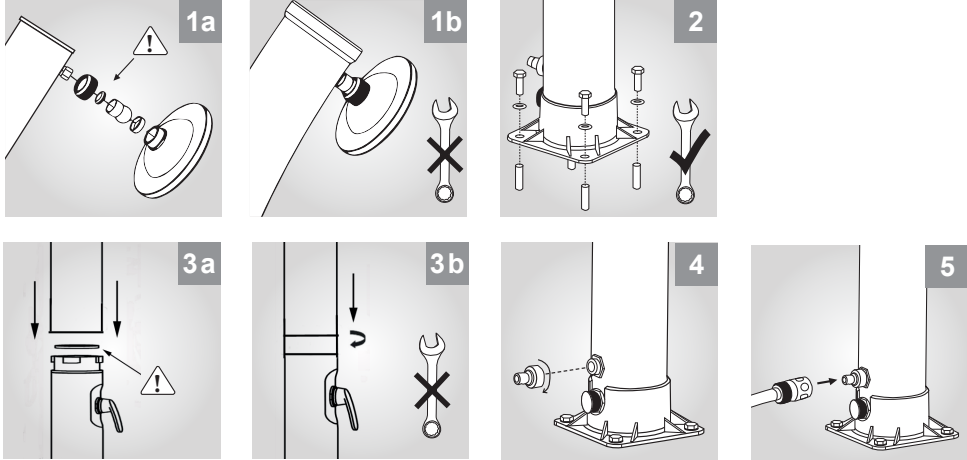

MONTAGEANLEITUNG

Wählen Sie einen Standort für die Dusche der möglichst viel Sonneneinstrahlung bietet.

1. Verbinden Sie den Duschkopf mit der Dusche.

KEINEN Schraubenschlüssel verwenden

2. Montieren Sie den Fuß der Dusche mit vier Schrauben und Dübeln auf festem Untergrund.
3. Legen Sie den Dichtring in die Aussparung des Unterteils. Heben Sie das Oberteil über das Unterteil der Dusche. Verbinden Sie die Innen-

schläuche und ziehen diese mit der Hand fest. Drehen Sie den Sicherungsring im Uhrzeigersinn so, dass die beiden Teile fest miteinander verbunden sind. Mischventil und Duschkopf müssen in dieselbe Richtung zeigen.

4. Montieren Sie den Schlauchadapter an der Dusche
5. Schließen Sie den Gartenschlauch an den Schlauchadapter und die Wasserversorgung an.

ERSTEINRICHTUNG DER DUSCHHE

1. Stellen Sie das Mischventil auf die Position heiß, so dass beim Befüllen der Dusche keine Luftblasen in der Dusche bleiben. Das ist nur bei der Erst-Befüllung erforderlich.
2. Drehen Sie die Wasserzufuhr des Gartenschlauchs auf um die Dusche zu füllen. Es dauert ca. 4 – 6 Minuten bis die Dusche gefüllt ist.
3. Sobald Wasser aus dem Duschkopf kommt

schließen Sie das Mischventil. Sofern die Bedingungen gegeben sind wird sich das Wasser jetzt in der Dusche zu erwärmen.

4. Je nach Sonneneinstrahlung und Außentemperatur benötigt die Dusche 2 - 3 Stunden um das Wasser im Tank zu erwärmen.
5. Die Wassertemperatur kann bei starker Sonneneinstrahlung bis zu 60°C erreichen.

ACHTUNG: Um Verbrühungen zu vermeiden, achten Sie darauf, den Duschgriff vor der Benutzung der Dusche immer auf Position **KALT (blau)** zu

stellen und danach die gewünschte Temperatur einstellen.

EINWINTERUNG

1. Schließen Sie die Wasserverbindung zur Dusche und entfernen Sie den Gartenschlauch
2. Öffnen Sie das Mischventil und stellen Sie es auf die Position heiß, so dass der Tank und die Schläuche komplett entleert werden. Das dauert ca. 5 Minuten. Hantieren Sie nicht am

Mischventil, während der Tank entleert wird, da ansonsten der Wasserfluss unterbrochen wird.

3. Reinigen und trocknen Sie die Duschteile
4. Verstauen Sie die Dusche an einem schattigen und trockenen Platz.

Die Dusche muss frostfrei gelagert werden.

WICHTIG

- Verwenden Sie keinesfalls Salz oder andere Frostschutzmittel
- Der maximale Wasserdruck beträgt 3,5 bar. Keinesfalls soll die Dusche über eine zusätzliche Pumpe oder ein Hauswasserwerk betrieben werden
- Durch die Erhitzung des Wassertanks kommt

es zu einer Ausdehnung des Inhalts. Dadurch kann Wasser aus dem Duschkopf austreten.

- Beim Erstbetrieb der Dusche sollte diese ein paar Minuten laufen um eventuellen Plastikgeruch aus der Dusche zu bekommen.
- Das Mischventil immer von Position Kalt öffnen um Verbrühungen zu vermeiden.

KUNDENDIENST

vielen Dank, dass Sie sich für ein Produkt von uns entschieden haben. Unsere Produkte unterliegen einer strengen Qualitäts-Endkontrolle. Trotzdem kann nicht ausgeschlossen werden, dass Funktionsstörungen oder Defekte auftreten. Sollte das von Ihnen erworbene Produkt wider Erwarten nicht einwandfrei funktionieren oder

sonst nicht in Ordnung sein, dann wenden Sie sich bitte direkt an unseren Kundendienst.

Unser Kundendienst steht Ihnen selbstverständlich auch nach Ablauf der Gewährleistungsfrist zur Verfügung.



**BITTE NICHT AN DAS
GESCHÄFT ZURÜCKGEBEN!**

Fragen? Probleme? Fehlende Teile?
Unser Kundendienst hilft gerne weiter.

Waterman Kundendienst

Bahnhofstr. 68, 73240 Wendlingen

Tel.: +49 (0) 7024/4048666

Fax: +49 (0) 7024/4048667

E-Mail: service@waterman-pool.com

ASSEMBLY INSTRUCTIONS

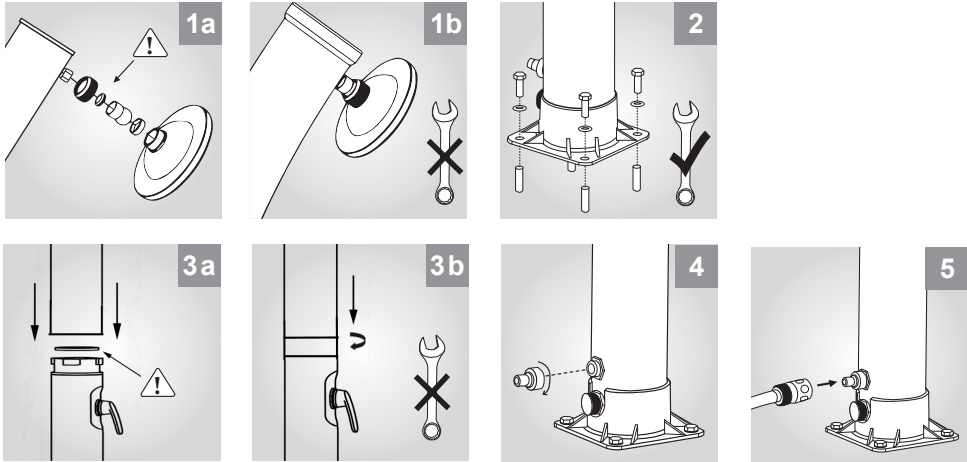

ASSEMBLY INSTRUCTIONS

Choose a location for the shower that provides as much sunlight as possible.

1. Connect the shower head to the shower. **DO NOT** use a screw wrench.
2. Install the foot of the shower on a solid surface using four screws and dowels.
3. Place the sealing washer in the recess of the lower part. Lift the top over the bottom of the shower. Connect the inner hoses and tighten

them by hand. Turn the lock washer clockwise so that the two parts are firmly connected. Mixing valve and shower head must point in the same direction.

4. Install the hose adapter on the shower.
5. Connect the garden hose to the hose adapter and the water supply.

FIRST USE OF THE SHOWER

1. Set the mixing valve to the hot position so that no air bubbles remain in the shower when it is filled. This is only necessary for the first filling.
2. Turn on the water supply of the garden hose to fill the shower. It takes about 4-6 minutes for the shower to fill.
3. Close the mixing valve as as soon as water comes out of the shower head. Given

appropriate conditions, the water in the shower will now warm up.

4. Depending on the amount of sunlight and the outside temperature, the shower takes 2-3 hours to heat the water in the tank.
5. The water temperature can reach up to 60 ° C if there is a high solar radiation.

WARNING: To avoid scalding, make sure that the shower handle is always in the **COLD (blue)**

position before using the shower, and then set the desired temperature.

WINTERIZATION

1. Close the water connection to the shower and remove the garden hose.
2. Open the mixing valve and set it to the hot position so that the tank and hoses are completely drained. This takes about five minutes. Do not use the mixing valve while the

tank is being emptied, otherwise the water flow will be interrupted.

3. Clean and dry the parts of the shower.
4. Store away in a shady and dry place.

The shower must be kept in a frost-protected place.

IMPORTANT

- Never use salt or other antifreeze agents.
- The maximum water pressure is 3.5 bar. Under no circumstances should the shower be operated via an additional pump or a domestic waterworks.
- Heating the water tank results in an expansion of the content. This allows water to leak out of

the shower head.

- When using the shower for the first time, allow it to run for a few minutes to remove any plastic smell.
- Always open the mixing valve from the cold position to avoid scalding.

CUSTOMER SERVICE

Thank you for purchasing one of our products. Our products are subject to stringent final quality checks. It can nevertheless not be excluded that malfunctions or defects may occur. If, contrary to expectations, the purchased product should not function properly or should otherwise not be in

good order, please contact our customer service directly.

As a matter of course, our customer service is available also after the warranty period.



PLEASE DO NOT RETURN TO THE SHOP!

Questions? Problems? Missing parts?
Please contact our customer service if you need any help.

Waterman Kundendienst

Bahnhofstr. 68, 73240 Wendlingen/Germany

Tel.: +49 (0) 7024/4048666

Fax: +49 (0) 7024/4048667

E-mail: service@waterman-pool.com

NOTICE DE MONTAGE

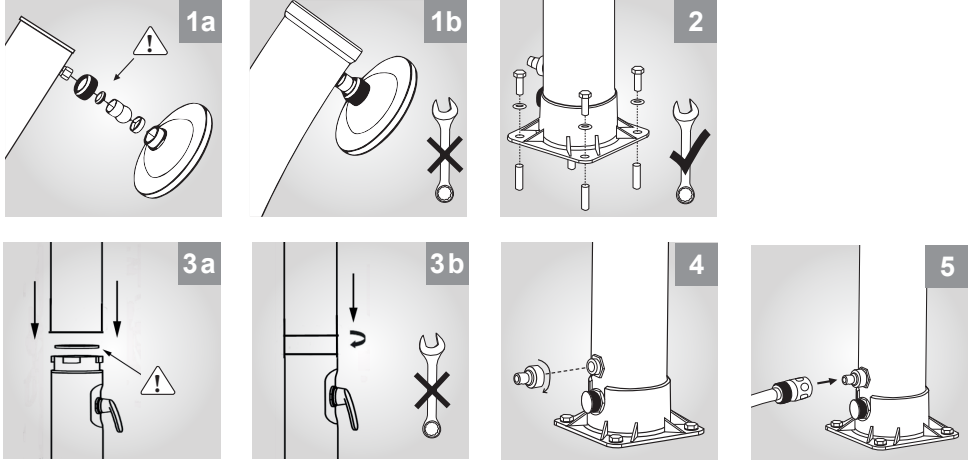

NOTICE DE MONTAGE

Sélectionnez un emplacement pour la douche avec une exposition aussi grande que possible aux rayons du soleil.

1. Raccordez le pommeau de douche à la douche.

N'utilisez pas de clé à molette

2. Montez le pied de la douche avec quatre vis et chevilles sur un support ferme et solide.
3. Insérez la bague d'étanchéité dans l'encoche de la partie inférieure. Levez la partie supérieure au-dessus de la partie inférieure de la

douche. Raccordez les tuyaux internes et serrez-les à bloc à la main. Pivotez l'anneau de fixation dans le sens horaire de façon à ce que les deux parties soient fermement raccordées ensemble. La vanne mélangeuse et le pommeau de douche doivent être orientés dans la même direction.

4. Montez l'adaptateur de tuyau sur la douche
5. Raccordez le tuyau d'arrosage à l'adaptateur de tuyau et à l'alimentation en eau.

PREMIÈRE INSTALLATION DE LA DOUCHE

1. Réglez la vanne mélangeuse sur la position chaud de façon à éliminer toutes les bulles d'air dans la douche lors de son remplissage. Ceci est seulement nécessaire lors du premier remplissage.
2. Ouvrez l'arrivée d'eau du tuyau d'arrosage pour remplir la douche. Le remplissage de la douche

dure entre 4 à 6 minutes.

3. Dès que l'eau sort du pommeau de douche, fermez la vanne mélangeuse. Dans la mesure où les conditions correspondantes sont remplies, l'eau va maintenant monter en température dans la douche.

4. En fonction du rayonnement solaire et de la température extérieure, il faut entre 2 à 3 heures pour chauffer l'eau dans le réservoir.
5. En cas de rayonnement solaire de forte intensité, la température de l'eau peut atteindre 60 °C.

ATTENTION : pour éviter de vous brûler, réglez toujours la poignée de la douche sur la position FROID (bleu) avant d'utiliser la douche, puis réglez la température désirée.

MISE EN HIVERNAGE

1. Raccordez le raccord d'eau à la douche et enlevez le tuyau d'arrosage
2. Ouvrez la vanne mélangeuse et réglez-la sur la position eau chaude pour vider complètement le réservoir et les tuyaux. Ceci dure environ 5 minutes. N'effectuez aucune manipulation sur la

vanne mélangeuse pendant que le réservoir se vide, car le débit d'eau serait interrompu.

3. Nettoyez et séchez les pièces de la douche
4. Stockez la douche dans un endroit sec et à l'abri des rayons du soleil.

La douche doit être stockée à l'abri du gel.

IMPORTANT

- N'utilisez en aucun cas du sel ou d'autres antigels
- La pression d'eau maximale est de 3,5 bar. En aucun cas, la douche ne doit être utilisée avec une pompe supplémentaire ou une installation d'eau domestique
- Sous l'effet de l'échauffement du réservoir d'eau, le contenu se dilate. De ce fait, l'eau

peut sortir du pommeau de douche.

- Lors de la première utilisation de la douche, laissez celle-ci fonctionner pendant quelques minutes pour éliminer l'odeur éventuelle de plastique de la douche.
- Pour éviter tout risque de brûlure, la vanne mélangeuse doit toujours être ouverte sur la position eau froide.

SERVICE APRÈS-VENTE

Merci d'avoir choisi un de nos produits. La qualité de nos produits fait l'objet d'un contrôle final rigoureux. Cependant, il est impossible d'exclure l'éventualité d'un dysfonctionnement ou d'un défaut. Si, contre toute attente, le produit que vous avez acheté ne fonctionne pas parfaitement

ou présente un défaut, veuillez contacter directement notre service après-vente.

Bien entendu, notre service après-vente reste à votre entière disposition après expiration de la période de garantie.



PAS DE RETOUR AU MAGASIN, MERCI !

Des questions ? Des problèmes ? Des pièces manquantes ?
Notre service après-vente est à votre entière disposition.

Waterman Kundendienst

Bahnhofstr. 68, D-73240 Wendlingen, Allemagne

Tél. : +49 (0) 7024/4048666

Fax : +49 (0) 7024/4048667

Courriel : service@waterman-pool.com

ISTRUZIONI DI MONTAGGIO

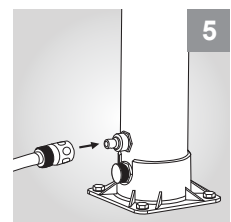
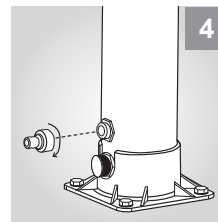
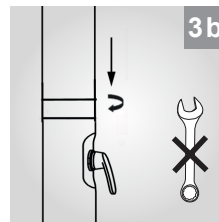
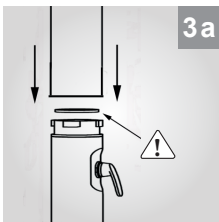
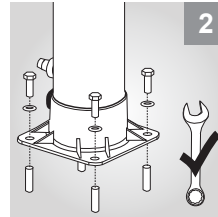
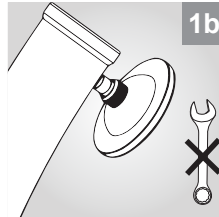
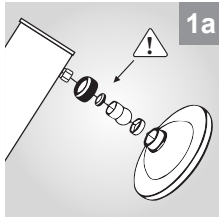

ISTRUZIONI DI MONTAGGIO

Per montare la doccia scegliere una posizione il più possibile esposta al sole.

1. Collegare il soffione alla doccia. **NON** utilizzare il cacciavite
2. Fissare la base della doccia a un supporto stabile utilizzando le quattro viti e i tasselli.
3. Inserire la guarnizione nella scanalatura presente nella parte inferiore. Sollevare la parte superiore sopra la parte inferiore della doccia.

Collegare i tubi interni e stringerli a mano. Ruotare l'anello di fissaggio in senso orario in modo da bloccare le due parti tra loro. Miscelatore e soffione devono essere rivolti nella stessa direzione.

4. Montare l'adattatore del tubo sulla doccia
5. Collegare il tubo da giardino all'adattatore e alla rete idrica.

PRIMO IMPIEGO DELLA DOCCIA

1. Posizionare il miscelatore su acqua calda in modo da evitare bolle d'aria nella doccia durante il caricamento dell'acqua. Questo accorgimento è necessario solo durante il primo riempimento.
2. Aprire il rubinetto dell'acqua del tubo da giardino per riempire la doccia. Ci vorranno circa 4-6 minuti.
3. Quando l'acqua esce dal soffione chiudere il miscelatore. Se le condizioni lo consentono, l'acqua presente nella doccia si riscalderà.
4. A seconda dell'irraggiamento solare e della temperatura esterna, occorreranno 2-3 ore per riscaldare l'acqua presente nel serbatoio.
5. Nelle giornate più calde la temperatura dell'acqua può arrivare fino a 60°C.

ATTENZIONE: Per evitare scottature, prima di fare la doccia portare sempre il miscelatore su **FRED-**

DO (blu), quindi regolare la temperatura desiderata.

SVERNAMENTO

1. Chiudere l'allacciamento dell'acqua alla doccia e staccare il tubo da giardino
2. Aprire il miscelatore e portarlo su acqua calda, in modo da scaricare completamente il serbatoio e i tubi. Occorreranno circa 5 minuti. Non toccare il miscelatore durante lo svuotamento del

- serbatoio onde evitare di interrompere il flusso.
 3. Pulire e asciugare le parti della doccia
 4. Collocare la doccia in un luogo asciutto e non esposto alla luce.
- Conservare la doccia in luogo non esposto al gelo.

IMPORTANTE

- Non utilizzare assolutamente sale o altri prodotti antigelo
- La pressione massima dell'acqua è di 3,5 bar. Non far funzionare mai la doccia collegando una pompa o un autoclave per uso domestico
- Il riscaldamento del serbatoio può causare l'espansione del contenuto con la pos-

- sibile fuoriuscita di acqua dal soffione.
- Al primo utilizzo della doccia, farla funzionare qualche minuto per eliminare l'eventuale odore di plastica.
- Per evitare scottature aprire sempre il miscelatore in posizione Acqua fredda.

SERVIZIO CLIENTI

Grazie per aver scelto un nostro prodotto. I nostri prodotti sono soggetti a un rigoroso controllo qualità; ciò nonostante non è possibile escludere l'insorgenza di difetti o anomalie di funzionamento. Qualora il prodotto acquistato

dovesse presentare ancora problemi, rivolgersi subito al nostro servizio clienti, che sarà naturalmente a vostra disposizione anche dopo la scadenza della garanzia.



NON RESTITUIRE AL NEGOZIO!

Domande? Problemi? Pezzi mancanti?
Il nostro servizio clienti sarà lieto di aiutarvi.

Servizio clienti Waterman

Bahnhofstr. 68, 73240 Wendlingen

Tel.: +49 (0) 7024/4048666

Fax: +49 (0) 7024/4048667

E-mail: service@waterman-pool.com

MONTAGEHANDLEIDING

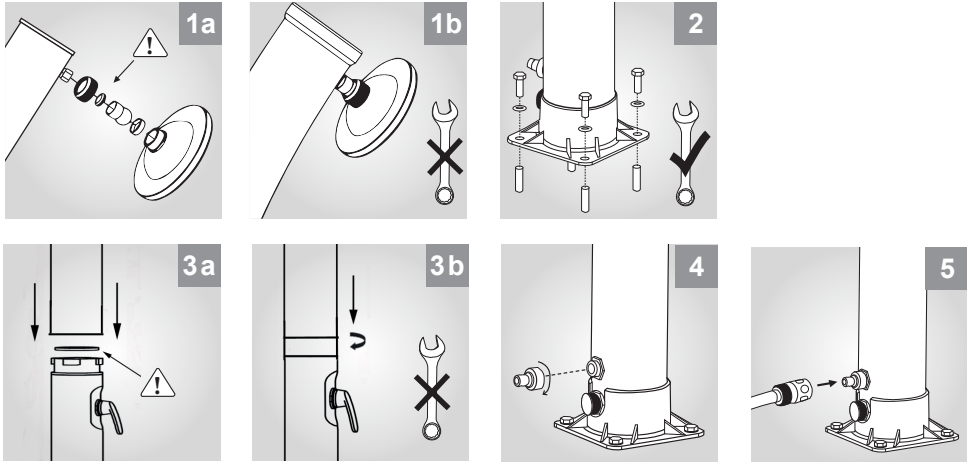

MONTAGEHANDLEIDING

Kies een locatie voor de douche waar zo veel mogelijk zonnestraling optreedt.

1. Verbind de douchekop met de douche. **GEEN** schroefsleutel gebruiken
2. Monteer de voet van de douche met vier schroeven en pluggen op een vaste ondergrond.
3. Plaats de afdichtring in de uitsparing van het onderste deel. Til het bovenste deel op het onderste deel van de douche. Verbind

de inwendige slangen en draai deze met de hand vast. Draai de borgring rechtsonder totdat beide delen vast met elkaar zijn verbonden. Mengkraan en douchekop moeten in dezelfde richting wijzen.

4. Monteer de slangadapter aan de douche
5. Sluit de tuinslang aan op de slangadapter en de watertoevoer.

EERSTE GEBRUIK VAN DE DOUCHE

1. Zet de mengkraan op de stand heet, zodat bij het vullen van de douche geen luchtballen in de douche achterblijven. Dat is alleen nodig bij de eerste keer vullen.
2. Draai de watertoevoer van de tuinslang open om de douche te vullen. Het duurt ongeveer 4 tot 6 minuten voordat de douche is gevuld.
3. Zodra water uit de douchekop komt sluit u de

mengkraan. Voor zover de omstandigheden dat toelaten, zal het water nu in de douche worden opgewarmd.

4. Afhankelijk van de zonnestraling en de buitentemperatuur heeft de douche 2 tot 3 uur nodig om het water in de tank op te warmen.
5. De watertemperatuur kan bij krachtige zonnestraling oplopen tot 60 °C.

OPGELET: om verbranding te vermijden moet u erop letten, de douchegreep voor het gebruik van de douche altijd eerst op de stand **KOUD (blauw)**

te zetten en daarna de gewenste temperatuur in te stellen.

OVERWINTERING

1. Sluit de waterverbinding naar de douche en verwijder de tuinslang.
2. Open de mengkraan en zet deze in de stand heet, zodat de tank en de slangen compleet leeglopen. Dat duurt ongeveer 5 minuten. Bedien niet de mengkraan terwijl de tank leegloopt

- omdat dan de waterstroom wordt onderbroken.
 3. Reinigen en drogen van de douche-onderdelen
 4. Bewaar de douche op een schaduwrijke en droge plaats
- De douche moet vorstvrij worden bewaard.

BELANGRIJK

- Gebruik geen zout of andere antivriesmiddelen
- De maximale waterdruk is 3,5 bar. In geen geval mag de douche via een pomp of iets dergelijks
- Door verwarming van de watertank ontstaat uitzetting van de inhoud. Daardoor kan water uit de douchekop komen.

- Bij het eerste gebruik van de douche moet deze eerst een paar minuten doorlopen om eventuele plastic geuren uit de douche te verwijderen.
- De mengkraan altijd vanuit de stand koud openen om verbrandingen te voorkomen.

KLANTENSERVICE

Hartelijk dank, dat u voor ons product heeft gekozen. Onze producten ondergaan een strenge kwaliteitseindcontrole. Toch kan niet worden uitgesloten, dat er storingen of defecten optreden. Wanneer het door uw aangeschafte product niet optimaal werkt of op een andere

wijze niet in orde is, neem dan a.u.b. direct contact op met onze klantenservice.

Onze klantenservice staat u natuurlijk ook na afloop van de garantieperiode ter beschikking.



**A.U.B. NIET AAN HET
BEDRIJF TERUGGEVEN!**
Vragen? Problemen? Ontbrekende delen?
Onze klantenservice helpt u graag verder.

Waterman klantenservice

Bahnhofstr. 68, 73240 Wendlingen

Tel.: +49 (0) 7024/4048666

Fax: +49 (0) 7024/4048667

E-mail: service@waterman-pool.com

NÁVOD NA MONTÁŽ

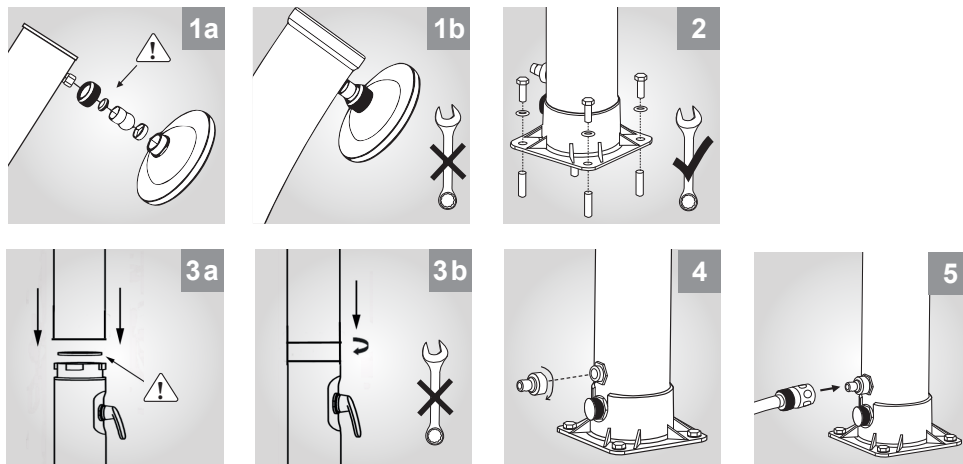

NÁVOD NA MONTÁŽ

Vyberte pro sprchu vhodné stanoviště, které nabízí co nejvíce slunečního svitu.

1. Propojte sprchovou hadici se sprchou. K montáži **NEPOUŽÍVEJTE** klíč
2. Přišroubujte nohu sprchy pomocí čtyř šroubů a hmoždinek k pevnému podkladu.
3. Vložte těsnicí kroužek do vybraní ve spodním dílu. Zvedněte horní část sprchy nad její spodní část. Propojte vnitřní hadice a utáhněte je ru-

kou. Otočte pojistným kroužkem ve směru hodinových ručiček tak, aby byly oba díly vzájemně spojeny. Směšovací ventil a sprchovací hlavice je třeba umístit do stejného směru.

4. Namontujte na sprchu hadicový adaptér
5. Připojte k hadicovému adaptéru zahradní hadici a přívod vody.

PRVNÍ SEŘÍZENÍ SPRCHY

1. Nastavte směšovací ventil do pozice teplé vody, aby při plnění ve sprše nezůstaly žádné vzduchové bubliny. Toto je nutné pouze při prvním plnění.
2. Pro naplnění sprchy otevřete přívod vody do zahradní hadice. Plnění sprchy trvá cca 4 – 6 minut.
3. Jakmile začne ze sprchové hlavice stříkat

voda, zavřete směšovací ventil. Pokud jsou splněny příslušné podmínky, začne se voda nyní ve sprše ohřívat.

4. V závislosti na slunečním záření a venkovní teplotě potřebuje sprcha 2 - 3 hodiny, aby se ohřála voda v nádrži.
5. Teplota vody může v případě silného slunečního záření dosáhnout až 60 °C.

POZOR: Abyste se vyvarovali popálení, mějte na paměti, že musíte před použitím sprchy vždy nej-

prve otočit rukojeť do pozice **STUDENÁ (modrá)** a až poté nastavit požadovanou teplotu.

ZAZIMOVÁNÍ

1. Zavřete přívod vody do sprchy a odstraňte zahradní hadici
2. Otevřete směšovací ventil a nastavte ji do pozice horké vody, aby se nádrž a hadice zcela vyprázdnily. Toto trvá přibližně 5 minut. Během vyprazdňování nádrže nemanipulujte se

- směšovacím ventilem, jinak dojde k přerušení odtoku vody.
3. Vyčistěte a vysušte jednotlivé díly sprchy
4. Sprchu uložte na stinném a suchém místě. Sprchu je třeba uložit na místě, kde nebude vystavena mrazu.

Důležité!

- V žádném případě nepoužívejte sůl nebo jiné nezámrzné prostředky.
- Maximální tlak vody činí 3,5 barů. Sprchu v žádném případě neprovozujte přes dodatečné čerpadlo nebo domácí vodárnu.
- Ohřátím vody ve vodní nádrži dochází k expandování jejího obsahu. V důsledku toho

- může unikat voda ze sprchové hlavice.
- Při prvním uvedení sprchy do provozu nechte vodu téct několik minut, abyste se zbavili případného plastového zápachu ze sprchy.
- Směšovací ventil vždy otevírejte nejprve do polohy studené vody, abyste se vyvarovali popálení.

ZÁKAZNICKÝ SERVIS

Děkujeme, že jste se rozhodli pro náš výrobek. Naše výrobky podléhají přísným výstupním kontrolám kvality. Nicméně přesto nemůžeme vyloučit, že se vyskytnou funkční poruchy nebo závady. Pokud výrobek, který jste zakoupili, nepracuje navzdory očekávání bezvadným

způsobem nebo není jinak v pořádku, kontaktujte prosím přímo náš zákaznický servis.

Náš zákaznický servis je vám samozřejmě k dispozici i po skončení záruční doby.



VÝROBEK PROSÍM NEVRA- CEJTE ZPĚT DO PRODEJNY!

Dotazy? Problémy? Chybějí díly?
Náš zákaznický servis Vám pomůže s
případnými dotazy.

Waterman Kundendienst

Bahnhofstr. 68, 73240 Wendlingen

Tel.: +49 (0) 7024/4048666

Fax: +49 (0) 7024/4048667

E-mail: service@waterman-pool.com

MONTERINGSANVISNING

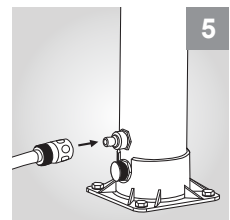
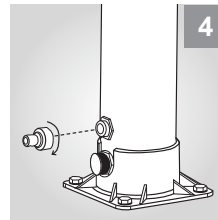
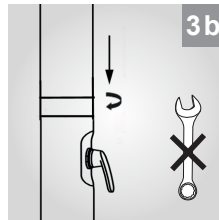
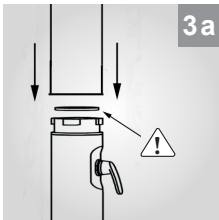
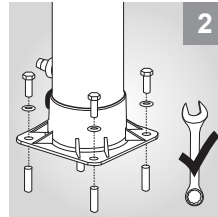
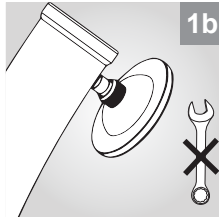
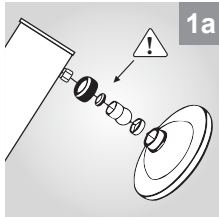

MONTERINGSANVISNING

Duschen ska placeras på en plats där den får så mycket solljus som möjligt.

1. Koppla duschmunstycket till duschen. Använd **INTE** en skruvmejsel
2. Montera duschställningens fot med fyra skruvar och tappar på ett fast underlag.
3. Lägg tätningringen i spåret på underdelen. Lyft upp överdelen över underdelen på duschen. Koppla ihop de invändiga slangarna och dra åt

dem för hand. Vrid låsringen medurs så att de båda delarna sitter ihop ordentligt. Blandningsventilen och duschmunstycket måste vara riktade åt samma håll.

4. Montera slangadaptern på duschen
5. Anslut trädgårdsslangen till slangadaptern och till vattenförsörjningen.

FÖRSTA ANVÄNDNING AV DUSCHEN

1. Ställ blandningsventilen i varmest möjliga läge, så att inga luftbubblor blir kvar i duschen när den fylls på. Detta är endast nödvändigt vid den första påfyllningen.
2. Vrid på vattenkranen som trädgårdsslangen är ansluten till för att fylla duschen. Det tar ca 4–6 minuter tills duschen är fylld.
3. Så snart som vatten kommer ut ur duschmun-

stycket stänger du blandningsventilen. Om rätt förhållanden föreligger börjar vattnet i duschen nu att värmas upp.

4. Beroende på solljus och utetemperatur tar det 2–3 timmar för vattnet i duschens behållare att värmas upp.
5. Vid starkt solljus kan vattentemperaturen gå upp till 60 °C.

OBS: ör att undvika att bränna dig ska du alltid ställa in duschhandtaget på KALLT (blått) innan

du använder duschen, och därefter ställa in önskad temperatur.

VINTERFÖRVARING

1. Stäng vattenanslutningen till duschen och koppla ur trädgårdsslangen
2. Öppna blandningsventilen och ställ den i det varmaste läget, så att behållaren och slangarna töms helt. Detta tar ca 5 minuter. Rör inte

- blandningsventilen medan behållaren töms, eftersom vattenströmmen då bryts.
3. Rengör och torka duschkomponenterna
 4. Förvara duschen på en skuggig och torr plats. Duschen måste förvaras skyddat från frost.

VIKTIGT

- Salt eller andra frostskyddsmedel får aldrig användas
- Maximalt vattentryck är 3,5 bar. Duschen får aldrig drivas med en extra trädgårds- eller hushållspump
- När vattenbehållaren värms upp utvidgas innehållet. Därmed kan vatten strömma ut ur

dusch munstycket.

- När duschen används för första gången bör den få spola vatten i ett par minuter, för att avlägsna eventuell plastlukt.
- Blandningsventilen ska alltid öppnas i kallt läge för att undvika att användaren bränner sig.

KUNDTJÄNST

Vi vill tacka dig för att du valt en av våra produkter. Våra produkter genomgår stränga kvalitetskontroller. Trots detta kan det inte uteslutas att funktionsstörningar eller defekter kan förekomma. Om den produkt du köpt mot förmodan inte skulle fungera korrekt, eller vara

bristfällig på annat sätt, ber vi dig att kontakta vår kundtjänst.

Vår kundtjänst finns naturligtvis på plats för att hjälpa dig även efter att garantitiden löpt ut.



ÅTERLÄMNA INTE PRODUKTEN TILL BUTIKEN!

Frågor? Problem? Saknas delar?
Vår kundtjänst hjälper dig gärna.

Waterman kundtjänst

Bahnhofstr. 68, 73240 Wendlingen

Tel: +49 (0) 7024/4048666

Fax: +49 (0) 7024/4048667

E-post: service@waterman-pool.com

MONTÁŽNY NÁVOD

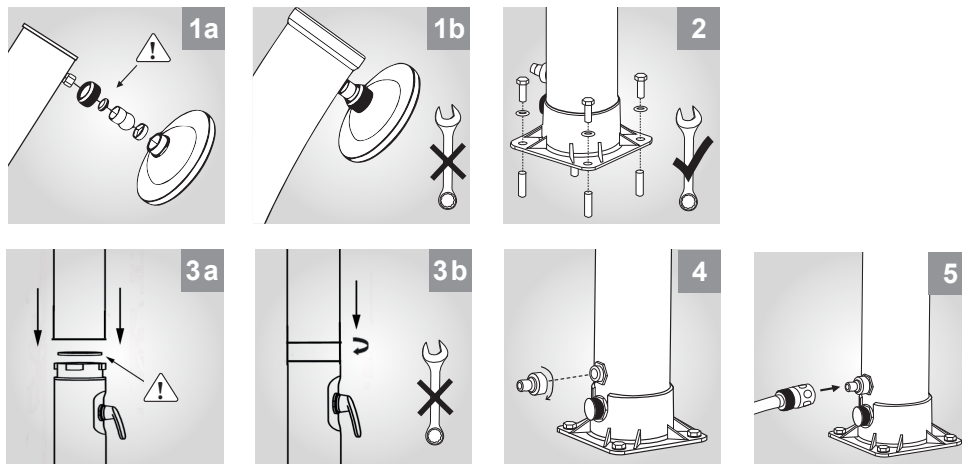

MONTÁŽNY NÁVOD

Zvoľte lokalitu pre sprchu, ktorá ponúka podľa možnosti množstvo slnečného žiarenia.

1. Spojte sprchovaciu hlavicu so sprchou.
Nepoužívajte **ŽIADNY** kľúč na skrutky
2. Namontujte pätku sprchy so štyrmi skrutkami a hmoždinkami na pevnom podklade.
3. Vložte tesniaci krúžok do výrezu spodnej časti.
Nadvihnite horný diel nad spodnú časť sprchy.
Spojte vnútorné hadice a dotiahnite pevne

tieto s rukou. Otáčajte poistný krúžok v zmysle otáčania hodinových ručičiek tak, aby boli oba diely pevne navzájom spojené. Zmiešavací ventil a sprchovacia hlavica musia ukazovať v tom istom smere.

4. Namontujte hadicový adaptér na sprchu
5. Pripojte záhradnú hadicu na hadicový adaptér a zásobovanie vodou.

PRVOTNÉ NASTAVENIE SPRCHY

1. Nastavte zmiešavací ventil na polohu horúca tak, aby pri naplnení sprchy nezostávali žiadne vzduchové bubliny v sprche. To je potrebné len pri prvotnom naplnení.
2. Otvorte prívod vody záhradnej hadice, aby sa naplnila sprcha. To trvá cca. 4 – 6 minút, kým je naplnená sprcha.
3. Akonáhle príde voda zo sprchovacej hlavice

zatvorte zmiešavací ventil. Pokiaľ sú dané podmienky, tak sa voda teraz ohreje v sprche.

4. Vždy podľa slnečného žiarenia a vonkajšej teploty potrebuje sprcha 2 - 3 hodiny, aby zohriala vodu v nádrži.
5. Teplota vody môže dosiahnuť pri silnom slnečnom žiarení až do 60°C.

POZOR: Aby ste zabránili obareninám, dbajte na to, aby sa sprchová rukoväť pred použitím sprchy

vždy nastavila na polohu **STUDENÁ (modrá)** a potom nastavila požadovanú teplotu.

ZAZIMOVANIE

1. Zatvorte vodovodné spojenie k sprche a odstráňte záhradnú hadicu
2. Otvorte zmiešavací ventil a nastavte ho na polohu horúca tak, aby sa nádrž a hadice kompletne vyprázdnil. To trvá cca. 5 minút. Nemanipulujte

- na zmiešavacom ventilu, zatiaľ čo sa vyprázdni nádrž, pretože inak sa preruší tok vody.
3. Vyčistite a vysušte sprchové diely
 4. Odložte sprchu na tienistom a suchom mieste. Sprcha sa musí skladovať bez mrazu.

DÔLEŽITÉ

- Nepoužívajte v žiadnom prípade soľ alebo iné nemrznúce zmesi
- Maximálny tlak vody činí 3,5 bar. V žiadnom prípade sa nemá sprcha prevádzkovať cez prídavné čerpadlo alebo domácu vodáreň
- Pomocou ohriatia vodnej nádrže dochádza k expanzii obsahu. Tým môže vychádzať voda zo

- sprchovacej hlavice.
- Pri prvotnej prevádzke sprchy by mala táto bežať pár minút, aby vyšiel plastický zápach zo sprchy.
 - Zmiešavací ventil otvoriť vždy z polohy studená, aby sa zabránilo obareninám.

ZÁKAZNÍCKY SERVIS

Ďakujeme, že ste sa rozhodli pre náš produkt. Naše produkty podliehajú prísnej výstupnej kontrole kvality. Napriek tomu nie je možné vylúčiť, že sa vyskytnú poruchy funkcie alebo chyby. Pokiaľ by vami zakúpený produkt napriek očakávaniu nefungoval bezchybne alebo by

nebol v poriadku iným spôsobom, potom sa obráťte priamo na náš zákaznícky servis.

Náš zákaznícky servis je vám prirodzene k dispozícii aj po uplynutí záručnej doby.



**PROŠÍM NEODOVZDÁVAJTE
SPÁŤ OBCHODU!**

Otázky? Problémy? Chýbajúce diely?
Náš zákaznícky servis vám rád pomôže.

Waterman Zákaznícky servis

Bahnhofstr. 68, 73240 Wendlingen

Tel.: +49 (0) 7024/4048666

Fax: +49 (0) 7024/4048667

E-mail: service@waterman-pool.com

NAVODILA ZA MONTAŽO

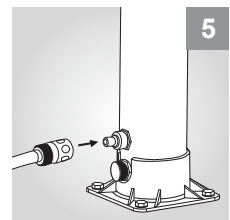
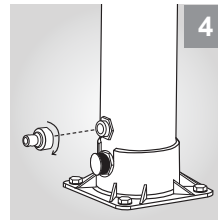
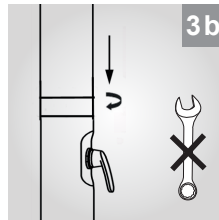
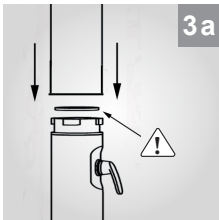
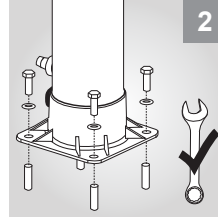
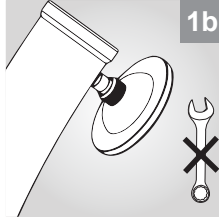
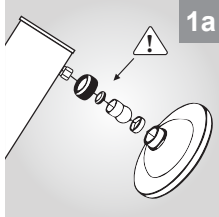

NAVODILA ZA MONTAŽO

Izberite mesto za postavitev prhe, ki zagotavlja čim več sončnih žarkov.

1. Glavo prhe povežite s prho. **NE** uporabljajte izvijača
2. Podstavek prhe montirajte na trdna tla s štirimi vijaki in betonskimi vložki.
3. V žleb spodnjega dela položite tesnilni obroč. Zgornji del dvignite nad spodnji del prhe.

Povežite notranje cevi in jih trdno zategnite z roko. Varnostni obroč obračajte v smeri gibanja urinega kazalca tako, da bosta oba dela trdno povezana med seboj. Mešalni ventil in glava prhe morata kazati v isto smer.

4. Na prho montirajte adapter cevi
5. Vrtno cev priklopite na adapter cevi in oskrbo z vodo.

PRVA NASTAVITEV PRHE

1. Mešalni ventil nastavite na položaj "vroče", tako, da po polnjenju prhe ne ostanejo v njej nobeni mehurčki. To je potrebno le ob prvem polnjenju.
2. Odprite dovod vode za vrtno cev, da bi polnili prho. Prha se napolni v pribl. 4 - 6 minutah.
3. Takoj, ko začne voda teči iz glave prhe,

zaprite mešalni ventil. Če so dani pogoji, se bo voda v prhi začela zdaj segreti.

4. Odvisno od količine sončnih žarkov in zunanje temperature potrebuje prha 2 - 3 ure, da se segreje voda v rezervoarju.
5. Temperatura vode lahko ob močnem soncu doseže temperaturo do 60 °C.

POZOR: da bi preprečili oparino pazite, da pred uporabo obrnete ročaj prhe vedno na položaj

HLADNO (modra) in nato nastavite želeno temperaturo.

PREZIMOVANJE

1. Zaprite vodno povezavo do prhe in odstranite vrtno cev
2. Odprite mešalni ventil in ga postavite na položaj "vroče" tako, da se bosta rezervoar in cevi popolnoma izpraznila. To traja pribl. 5 minut. Med praznjenjem rezervoarja ne uporabljajte

- ventila sicer boste prekinili pretok vode.
3. Očistite in posušite sestavne dele prhe
4. Prho shranite na senčnem in suhem mestu. Prho je treba shraniti na mestu, zaščitenem proti mrazu.

POMEMBNO

- Nikoli ne uporabljajte soli ali drugih sredstev proti zamrzovanju
- Največji vodni tlak je 3,5 bara. Prha ne sme nikoli delovati prek dodatne črpalke ali hišnega vodovoda
- Zaradi segrevanja vodnega rezervoarja

- pride do raztezanja vsebine. Zaradi tega lahko voda iz glave prhe izteka voda.
- Ob prvi uporabi mora prha delovati nekaj minut, da bi iz nje odstranili morebitni vonj po plastiki.
- Da bi preprečili oparino, odprite mešalni ventil vedno iz položaja "hladno".

SERVISNA SLUŽBA

Hvala, da ste se odločili za naš izdelek. Naši izdelki so pod strogo končno kontrolo kakovosti. Kljub temu se lahko zgodi, da pride do motenj v delovanju ali okvar. Če izdelek, ki ste ga kupili, proti pričakovanju ne deluje brezhibno ali sicer

ni v redu, potem se obrnite neposredno na našo servisno službo.

Naš servis je na razpolago tudi po izteku garancije.



NE VRAČAJTE V TRGOVINO!

Vprašanja? Težave? Manjkajoči deli?
Naša servisna služba vam bo z veseljem pomagala.

Waterman Kundendienst

Bahnhofstr. 68, 73240 Wendlingen

Tel.: +49 (0) 7024/4048666

Faks: +49 (0) 7024/4048667

E-pošta: service@waterman-pool.com

SZERELÉSI UTASÍTÁS

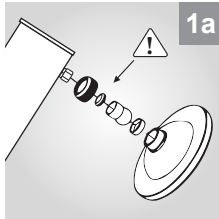

1a

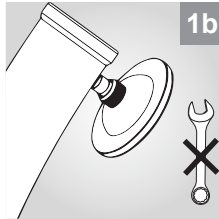

1b

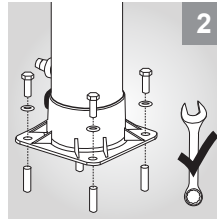

2

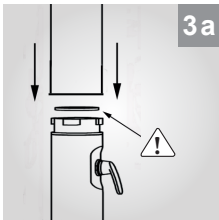

3a

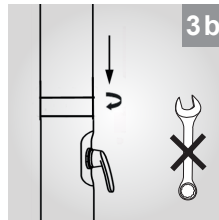

3b

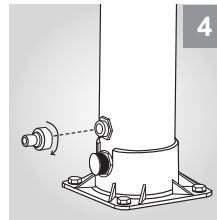

4

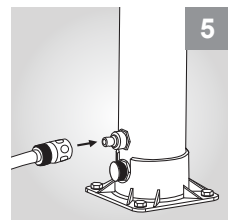

5

SZERELÉSI UTASÍTÁS

Válasszon olyan helyet a zuhany számára, amely a lehető legtöbb napfényt nyújtja.

1. Csatlakoztassa a zuhanyfejet a zuhanyhoz. **NE** használjon villáskulcsot
2. Négy csavarral és tiplikkel rögzítse a zuhany lábát szilárd felületre.
3. Helyezze a tömítőgyűrűt az alsó rész mélyedésébe. Emelje a felső részt a zuhany alsó részére. Csatlakoztassa a belső tömlőket és húz-

za meg kézzel. Forgassa el a rögzítőgyűrűt az óramutató járásával megegyező irányba, hogy a két alkatrész szorosan összekapcsolódjon. A keverőszelepnek és a zuhanyfejnek ugyanabba az irányba kell mutatnia.

4. Szerelje fel a tömlőadaptert a zuhanyra.
5. Csatlakoztassa a kerti tömlőt a tömlőadapterhez és a vízellátáshoz.

A ZUHANY ELSŐ ÜZEMBE HELYEZÉSE

1. Állítsa a keverőszelepet forró állásba, hogy a zuhany feltöltésekor ne maradjanak légbuborékok a zuhanyban. Ez csak az első feltöltéskor szükséges.
2. Nyissa meg a kerti tömlő vízellátását a zuhany feltöltéséhez. Körülbelül 4–6 percet vesz igénybe, amíg a zuhany feltöltődik.
3. Amint víz jön ki a zuhanyfejből, zárja el a keverőszelepet. Ha adottak a feltételek, akkor a zuhanyban a víz felmelegszik.
4. A napfény mennyiségétől és a külső hőmérséklettől függően 2–3 órát vesz igénybe a tartályban lévő víz felmelegítése.

5. A víz hőmérséklete erős napsütésben akár 60 °C is lehet.

FIGYELEM: A forrázás elkerülése érdekében a zu-

hany használata előtt mindig állítsa a termosztátot **HIDEG (kék)** állásba, majd állítsa be a kívánt hőmérsékletet.

TÉLIESÍTÉS

1. Zárja el a zuhany vízellátását, és távolítsa el a kerti tömlőt.
2. Nyissa meg a keverőszelepet és állítsa forró állásba úgy, hogy a tartály és a tömlők teljesen kiürüljenek. Ez körülbelül 5 percet vesz igénybe. Ne babráljon a

keverőszelepen, amíg a tartály kiürül, különben a víz áramlása megszakad.

3. Tisztítsa és szárítsa meg a zuhany részeit.
4. A zuhanyt árnyékos és száraz helyen tárolja. A zuhanyt fagymentesen kell tárolni.

FONTOS

- Soha ne használjon sót vagy más fagyállószert
- A maximális víznyomás 3,5 bar. A zuhanyt semmilyen körülmények között nem szabad üzemeltetni kiegészítő szivattyúval vagy háztartási vízművel.
- A víztartály felmelegedése miatt annak tartalma kitér. Ez lehetővé teszi a víz kifolyását a

zuhanyfejből.

- Az első üzembe helyezésekor a zuhanynek néhány percig működni kell, hogy megszűnjön a zuhany műanyag szaga.
- A forrázás elkerülése érdekében a keverőszelepet mindig hideg állásból nyissa meg.

ÜGYFÉLSZOLGÁLAT

Köszönjük, hogy a termékünket választotta. Termékeinket szigorú minőségellenőrzésnek vetjük alá. Ennek ellenére nem kizárt, hogy működési hibák vagy meghibásodások jelentkeznek. Amennyiben az Ön által megvásárolt termék nem az elvártaknak

megfelelően működne vagy más egyéb probléma adódna, kérjük, forduljon Ügyfélszolgálatunkhoz.

Ügyfélszolgálatunk természetesen a jótállási idő után is örömmel áll az Ön rendelkezésére.



KÉRJÜK, NE VIGYE VISSZA AZ ÜZLETBE!

Kérdései vannak? Problémái adódtak?

Alkatrészek hiányoznak?

Ügyfélszolgálatunk örömmel segít megoldást találni.

Waterman Kundendienst

Bahnhofstr. 68, 73240 Wendlingen

Tel.: +49 (0) 7024/4048666

Fax: +49 (0) 7024/4048667

E-mail: service@waterman-pool.com

INSTRUCȚIUNI DE MONTAJ

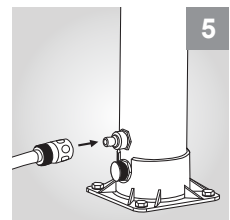
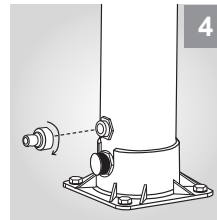
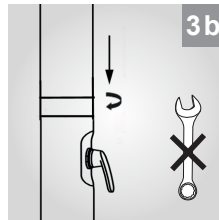
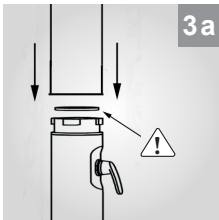
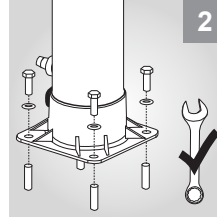
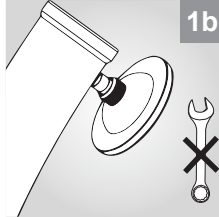
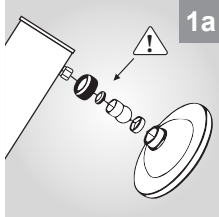

INSTRUCȚIUNI DE MONTAJ

Selecțaiți pentru duș un loc de amplasare care oferă pe cât posibil multă radiație solară.

1. Conectați capul de duș cu dușul. **NU** utilizați **NICIO** șurubelniță
2. Montați piciorul dușului cu patru șuruburi și dibluri pe o bază solidă.
3. Așezați inelul de etanșare în decupajul părții inferioare. Ridicați partea superioară peste partea inferioară a dușului. Legați furtunurile interioare-

și le strângeți fix cu mâna. Rotiți inelul de siguranță în sens orar astfel încât ambele părți să fie conectate fix una de cealaltă. Supapa de amestec și capul dușului trebuie să arate în aceeași direcție.

4. Montați adaptorul furtunului la duș
5. Racordați furtunul de grădină la adaptorul de furtun și alimentația cu apă.

PRIMA REGLARE A DUȘULUI

1. Treceți supapa de amestec la poziția fierbinte astfel încât la umplerea dușului să nu rămână nicio bulă de aer în duș. Această operație este necesară numai la prima umplere.
2. Rotiți deschis alimentația apei furtunului de grădină pentru a umple dușul. Durează cca. 4 – 6 minute până când dușul este umplut.
3. Imediat ce apa iese prin capul dușului închideți supapa de amestec. În măsura în care există condițiile apa se încălzește acum în duș.
4. În funcție de radiația solară și temperatura exterioară, dușului îi sunt necesare 2 – 3 ore pentru a încălzi apa din rezervor.
5. La radiație solară puternică temperatura apei poate ajunge până la 60°C.

ATENȚIE: Pentru a evita arsurile prin opărire aveți grijă să treceți mânerul dușului întotdeauna la

poziția **RECE (albastru)** înainte de utilizare și apoi să reglați temperatura dorită.

PREGĂTIREA PENTRU IARNĂ

1. Închideți legătura la apă și îndepărtați furtunul de grădină
2. Deschideți supapa de amestec și o treceți la poziția fierbinte astfel încât rezervorul și furtunurile să se golească complet. Această operație durează 5 minute. Nu manipulați la

supapa de amestec în timp de ce rezervorul se golește, deoarece în caz contrar fluxul de apă este întrerupt.

3. Curățați și uscați piesele dușului
4. Depozitați dușul într-un loc umbros și uscat. Dușul trebuie să fie depozitat fără posibilitate de îngheț.

IMPORTANT

- În niciun caz nu utilizați sare sau alți agenți de protecție împotriva înghețului
- Presiunea maximă a apei este de 3,5 bar. În niciun caz dușul nu trebuie utilizat prin intermediul unei pompa suplimentare sau a unui hidrofor
- Datorită încălzirii rezervorului de apă se ajunge la o dilatare a conținutului. Astfel poate ieși apă

din capul dușului.

- La prima utilizare a dușului acesta ar trebui să funcționeze câteva minute pentru a pierde mirosul de plastic din duș.
- Deschideți supapa de amestec întotdeauna de la poziția Rece pentru a evita arsurile prin opărire.

SERVICIUL ASISTENȚĂ CLIENȚI

Vă mulțumim că v-ați decis pentru unul dintre produsele noastre. Produsele noastre sunt supuse unui control final strict de calitate. Cu toate acestea nu poate fi exclus să survină deficiențe de funcționare sau defecte. Dacă produsul procurat de dumneavoastră nu funcționează

ireproșabil, contrar așteptărilor, sau nu este în regulă altfel, atunci vă rugăm să vă adresați direct departamentului nostru de asistență clienți.

Serviciul clienți vă stă la dispoziție chiar și după expirarea garanției.



VĂ RUGĂM NU RETURNĂȚI LA MAGAZIN!

Întrebări? Probleme? Piese lipsă?
Serviciul nostru de asistență clienți vă ajută
cu plăcere mai departe.

Waterman Kundendienst

Bahnhofstr. 68, 73240 Wendlingen

Tel.: +49 (0) 7024/4048666

Fax: +49 (0) 7024/4048667

E-Mail: service@waterman-pool.com

waterman

Waterman

Bahnhofstr. 68, 73240 Wendlingen | Germany | Tel.: +49 (0) 7024/4048666

Fax: +49 (0) 7024/4048667 | E-Mail: service@waterman-pool.com | www.waterman-pool.com

wa727-20xx1