

aiwa®

Japan est1951

DVR-M700



QUICK GUIDE EN

GUÍA RÁPIDA ES

GUIDE RAPIDE FR

KURZANLEITUNG DE

GUIDA RAPIDA IT

+25

METALLIC DIGITAL VOICE RECORDER WITH 3 MICS & 16GB MEMORY

aiwa®

Japan est1951

Follow us! aiwaEU



AIWA CO., LTD. Kita-Ku TOKYO 115-0045, JAPAN

©AIWA EUROPE S.L. All Right Reserved.

Printed in P.R.C.



01. WHAT'S IN THE BOX?

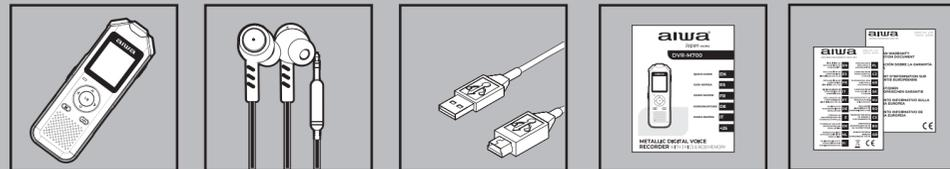

02. OVERALL VIEW

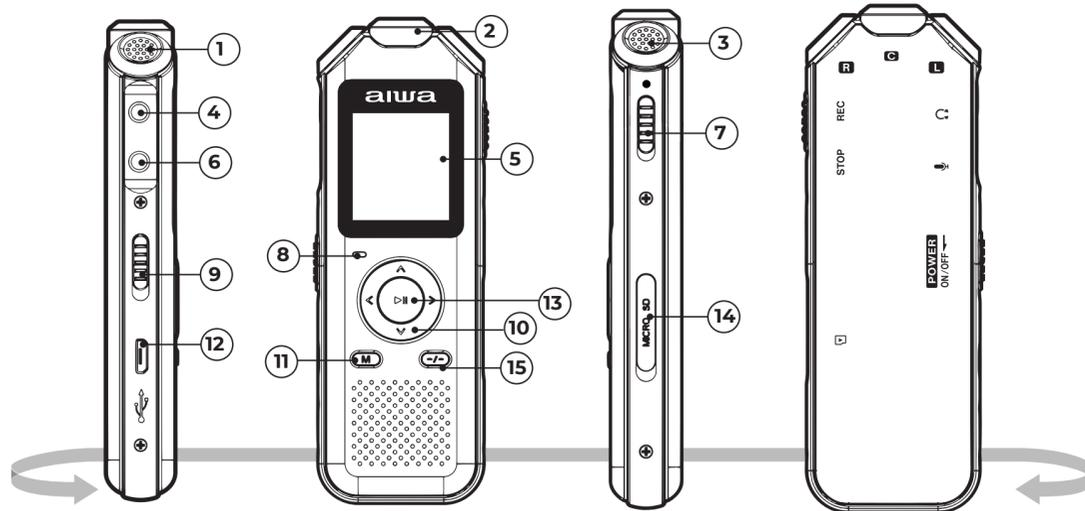

- 1. LEFT MICROPHONE
- 2. DIRECTIONAL MICROPHONE
- 3. RIGHT MICROPHONE
- 4. EARPHONE JACK
- 5. LCD DISPLAY
- 6. LINE-IN JACK
- 7. RECORD BUTTON
- 8. INDICATOR LIGHT
- 9. POWER ON/OFF
- 10. >NEXT/FF
<PREVIOUS/REW
^ VOL+/UP
v VOL-/DOWN
- 11. M-MENU
- 12. C-USB
- 13. PLAY/PAUSE
- 14. TF CARD SLOT
- 15. STOP/RETURN/
SEGMENTED RECORDING

03. POWER ON

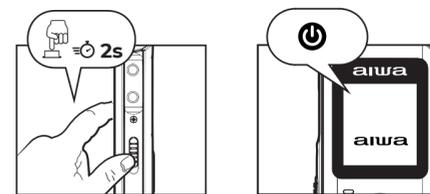

04. POWER OFF

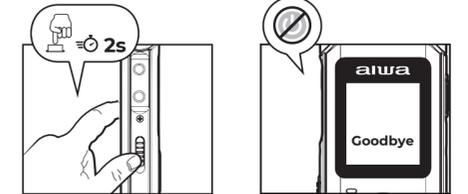

05. RECORD & PAUSE

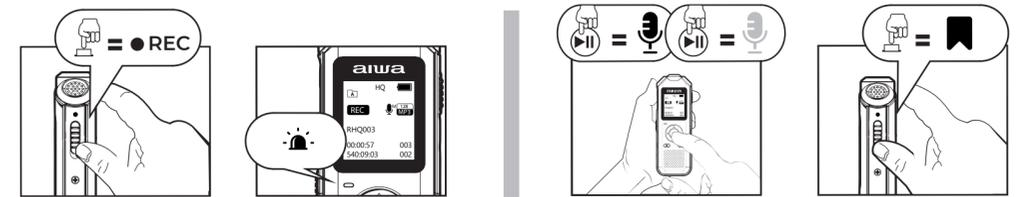

DVR-M700



06. MAIN MODE

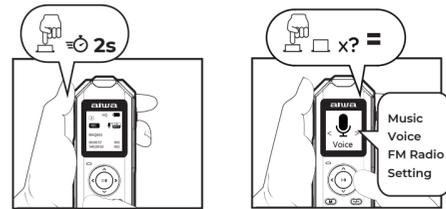

*IN STANDBY STATE

07. EARPHONES CONNECTION

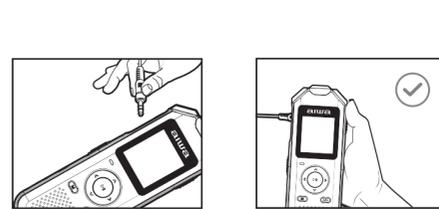

08. VOICE MODE (PLAYBACK, REPEAT, VOLUME...)

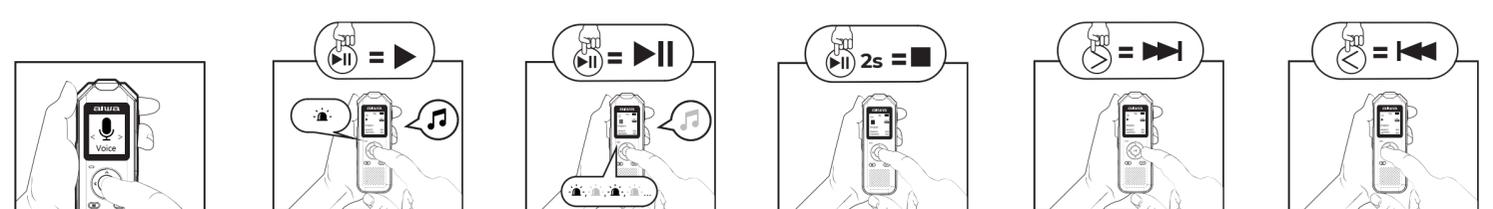

*IN STANDBY STATE - VOICE MODE

08. VOICE MODE(PLAYBACK, REPEAT, VOLUME...)

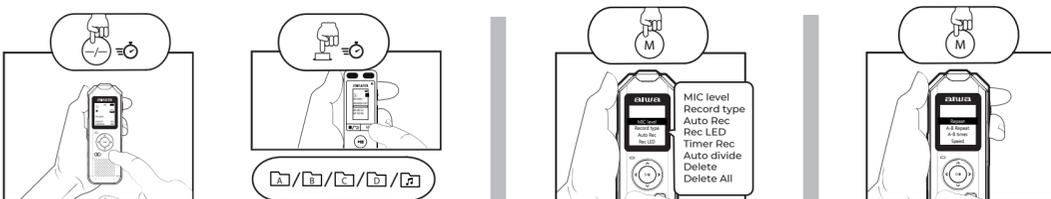

*IN PAUSE/STOP MODE

*IN PAUSE/STOP MODE

*IN PLAYING MODE

*IN PLAYING MODE

09. MUSIC MODE (PLAYBACK, REPEAT, VOLUME...)

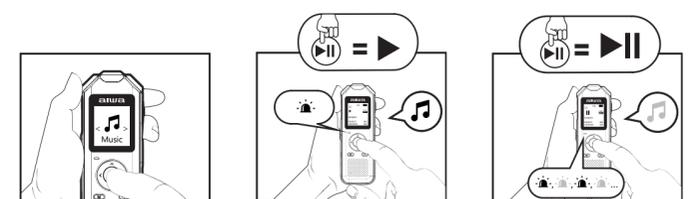

*IN STANDBY STATE - MUSIC MODE

09. MUSIC MODE (PLAYBACK, REPEAT, VOLUME, DELETE...)

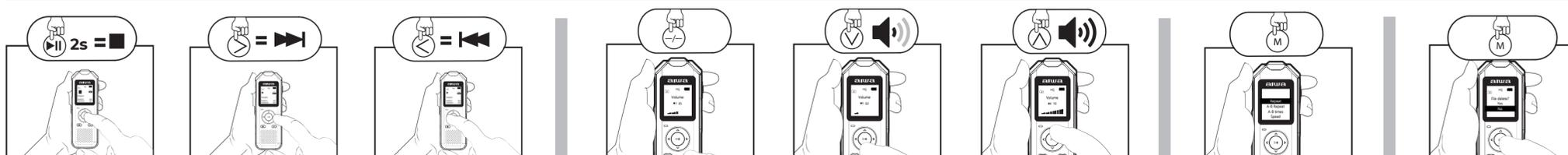

*IN PLAYING MODE

*IN PLAYING MODE

*IN PAUSE OR STOP MODE

10. BATTERY CHARGE

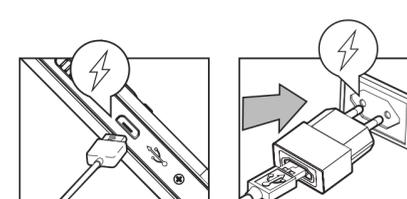

11. SD CARD MEMORY

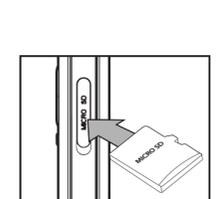

+ aiwa



www.eu-aiwa.com

12. RADIO MODE (AUTO TUNNING, SCROLL THE PRESETS, RECORD, DELETE...)

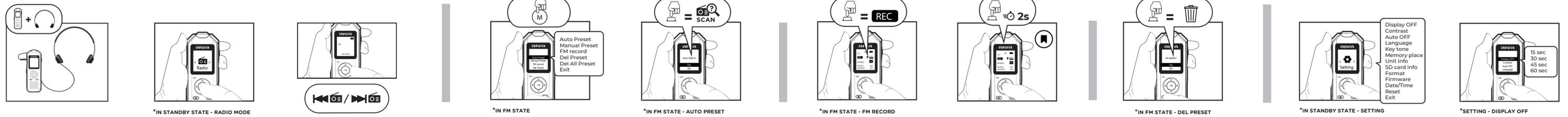

13. SETTING (DISPLAY OFF, CONTRAST, AUTO OFF, LANGUAGE, KEY TONE, MEMORY PLACE, UNIT INFO, SD CARD INFO, FORMAT, FIRMWARE, DATE/TIME, RESET)

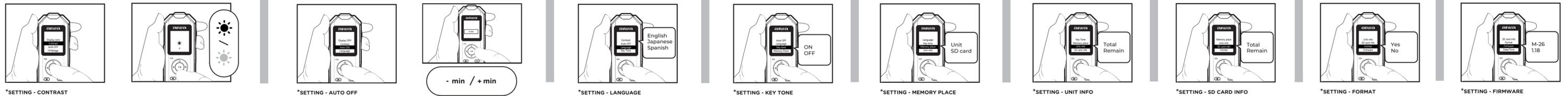

13. SETTING (DISPLAY OFF, CONTRAST, AUTO OFF, LANGUAGE, KEY TONE, MEMORY PLACE, UNIT INFO, SD CARD INFO, FORMAT, FIRMWARE, DATE/TIME, RESET)

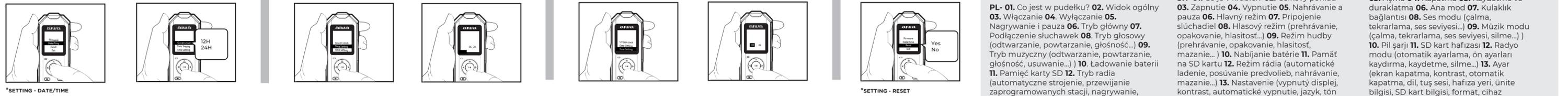

BG- 01. Какво има в кутията? **02.** Общ изглед **03.** Включване **04.** Изключване **05.** Запис и пауза **06.** Основен режим **07.** Връзка със слушалки **08.** Гласов режим (възпроизвеждане, повторение, сила на звука...) **09.** Музикален режим (възпроизвеждане, повторение, сила на звука, изтриване...) **10.** Зареждане на батерията **11.** Памет на SD картата **12.** Радио режим (автоматична настройка, превъртане на предварително зададените настройки, запис, изтриване...) **13.** Настройка (изключен дисплей, контраст, автоматично изключване, език, тон на клавишите, място в паметта, информация за устройството, информация за SD картата, формат, фърмуер, дата/час, нулиране)

CS- 01. Co je v krabici? **02.** Celkový pohľad **03.** Zapnutí **04.** Vypnutí **05.** Nahrávání a pauza **06.** Hlavní režim **07.** Připojení sluchátek **08.** Hlasový režim (přehrávání, opakování, hlasitost...) **09.** Hudební režim (přehrávání, opakování, hlasitost, mazání...) **10.** Nabíjení baterie **11.** Paměť karty SD **12.** Režim rádia (automatické ladění, procházení předvoleb, nahrávání, mazání...) **13.** Nastavení (vypnutí zobrazení, kontrast, automatické vypnutí jazyk, tón tlačítek, místo v paměti, informace o jednotce, informace o sd kartě, formát, firmware, datum/čas, reset)

DA- 01. Hvad er der i æsken? **02.** Overordnet vísing **03.** Tænd **04.** Sluk **05.** Optag og pause **06.** Hovedtilstand **07.** Tilslutning af øretelefoner **08.** Stemmtilstand (afspilning, gentag, lydstyrke...) **09.** Musiktilstand (afspilning, gentag, lydstyrke, slet...) **10.** Batteriopladning **11.** SD-korthukommelse **12.** Radiotilstand (automatisk tuning, rul forudindstillingerne, optag, slet...) **13.** Indstilling (display slukket, kontrast, autosluk, sprog, tastetone, hukommelsesplads, enhedsinfo, sd-kort info, format, firmware, dato/tid, nulstilling)

DE- 01. Was ist in der Box? **02.** Gesamtansicht **03.** Einschalten **04.** Ausschalten **05.** Aufnahme und Pause **06.** Hauptmodus **07.** Kopfhöreranschluss **08.** Sprachmodus (Wiedergabe, Wiederholung, Lautstärke...) **09.** Musikmodus (Wiedergabe, Wiederholung, Lautstärke, Löschen...) **10.** Akkuladung **11.** SD-Kartenspeicher **12.** Radiomodus (automatischer Sendersuchlauf, Scrollen der Voreinstellungen, Aufnahme, Löschen...) **13.** Einstellung (Anzeige aus, Kontrast, automatische Abschaltung, Sprache, Tastenton, Speicherplatz, Geräteinfo, SD-Karteninformationen, Format, Firmware, Datum/Uhrzeit, Zurücksetzen)

EL- 01. Τι υπάρχει στο κουτί; **02.** Συνολική προβολή **03.** Ενεργοποίηση **04.** Απενεργοποίηση **05.** Εγγραφή και παύση **06.** Κύρια λειτουργία **07.** Σύνδεση ακουστικών **08.** Λειτουργία φωνής (αναπαραγωγή, επανάληψη, ένταση...) **09.** Λειτουργία μουσικής (αναπαραγωγή, επανάληψη, ένταση, διαγραφή...) **10.** Φόρτιση μπαταρίας **11.** Μνήμη κάρτας SD **12.** Λειτουργία ραδιοφώνου (αυτόματος συντονισμός, κύλιση των προεπιλογών, εγγραφή, διαγραφή...) **13.** Ρύθμιση (απενεργοποίηση εμφάνισης, αντισεισ, αυτόματη απενεργοποίηση, γλώσσα, τόνος πλήκτρων, θέση μνήμης, πληροφορίες μονάδας, Πληροφορίες κάρτας sd, μορφή, υλικολογισμικό, ημερομηνία/ώρα, επαναφορά)

ES- 01. ¿Qué hay en la caja? **02.** Vista general **03.** Encendido **04.** Apagado **05.** Grabar y pausar **06.** Modo principal **07.** Conexión de auriculares **08.** Modo voz (reproducir, repetir, volumen...) **09.** Modo música (reproducir, repetir, volumen, borrar...) **10.** Carga de la batería **11.** Memoria de la tarjeta SD **12.** Modo de radio (sintonización automática, desplazamiento de presintonías, grabación, eliminación...) **13.** Configuración (pantalla apagada, contraste, apagado automático, idioma, tono de tecla, lugar de memoria, información de la unidad, información de la tarjeta SD, formato, firmware, fecha/hora, restablecer)

FR- 01. Qu'y a-t-il dans la boîte ? **02.** Vue d'ensemble **03.** Allumer **04.** Éteindre **05.** Enregistrement et pause **06.** Mode principal **07.** Connexion des écouteurs **08.** Mode vocal (lecture, répétition, volume...) **09.** Mode musique (lecture, répétition, volume, suppression...) **10.** Charge de la batterie **11.** Mémoire de la carte SD **12.** Mode radio (recherche automatique, défilement des préséglages, enregistrement, suppression...) **13.** Réglage (affichage éteint, contraste, arrêt automatique, langue, tonalité des touches, emplacement mémoire, informations sur l'appareil, informations sur la carte SD, format, firmware, date/heure, réinitialisation)

HR- 01. Što je u kutiji? **02.** Cjelokupni prikaz **03.** Uključivanje **04.** Isključivanje **05.** Snimanje i pauziranje **06.** Glavni način rada **07.** Povezivanje slušalica **08.** Glasovni način rada (reprodukcija, ponavljanje, glasnoća...) **09.** Glazbeni način rada (reprodukcija, ponavljanje, glasnoća, brisanje...) **10.** Punjenje baterije **11.** Memorija SD kartice **12.** Radio način (automatsko ugađanje, pomicanje, neprijed postavljanih postavki, snimanje, brisanje...) **13.** Postavka (isključen zaslon, kontrast, automatsko isključivanje, jezik, ton tipke, mjesto u memoriji, informacije o jedinici, informacije o SD kartici, format, firmware, datum/vrijeme, reset) **HU- 01.** Mi van a dobozban? **02.** Áttekintés **03.** Bekapcsolás **04.** Kikapcsolás **05.** Felvétel és szüneteltetés **06.** Fő üzemmód **07.** Fülhallgató csatlakoztatása **08.** Hangmód (lejátszás, ismétlés, hangerő...) **09.** Zene üzemmód (lejátszás, ismétlés, hangerő, törlés...) **10.** Akkumulátor töltés **11.** SD kártya memória **12.** Rádió üzemmód (automatikus hangolás, rögzítés, törlés...) **13.** Beállítás (kijelzés kikapcsolása, kontraszt, automatikus kikapcsolás, nyelv, billentyűhang, memória helye, egészség információ, sd kártya információ, formátum, firmware, dátum/ídó, visszaállítás)

IT- 01. Cosa c'è nella scatola? **02.** Vista generale **03.** Accensione **04.** Spegnimento **05.** Registra e metti in pausa **06.** Modalità principale **07.** Connessione auricolari **08.** Modalità vocale (riproduzione, ripetizione, volume...) **09.** Modalità musica (riproduzione, ripetizione, volume, eliminazione...) **10.** Carica della batteria **11.** Memoria della scheda SD **12.** Modalità radio (sintonizzazione automatica, scorrimento delle preselezioni, registrazione, eliminazione...) **13.** Impostazioni (spegnimento display, contrasto, spegnimento automatico, lingua, tono tasti, posizione di memoria, informazioni sull'unità, informazioni sulla scheda SD, formato, firmware, data/ora, ripristino)

LT- 01. Kas yra dėžutėje? **02.** Bendras vaizdas **03.** Įjungimas **04.** Išjungimas **05.** Įrašymas ir pristabdymas **06.** Pagrindinis režimas **07.** Ausinių prijungimas **08.** Balsų režimas (atkūrimas, kartojimas, garsumas...) **09.** Muzikos režimas (atkūrimas, kartojimas, garsumas, trynimasis...) **10.** Akumuliatoriaus įkrovimas **11.** SD kortelės atmintis **12.** Radijo režimas (automatinis nustatymas, slinkite išankstinis nustatymas, įrašymas, ištrynimasis...) **13.** Nustatymai (ekranas išjungtas, kontrastas, automatinis išjungimas, kalba, klavišų tonas, atminties vieta, įrenginio informacija, SD kortelės informacija, formatas, programinė įranga, data / laikas, nustatymas iš naujo)

LV- 01. Kas ir kastē? **02.** Kopējais skats **03.** Ieslēgšana **04.** Izslēgšana **05.** Ierakstīšana un pauze **06.** Galvenais režīms **07.** Austiņu savienojums **08.** Balss režīms (atskaņošana,

(automatne hāālestamine, eelseadete kerimine, salvestamine, kustutamine...) **13.** Seadistamine (kuva väljalülitamine, kontrastsus, automaatne väljalülitus, keel, klahvitoon, mäluukoht, seadme teave, sd-kaardi teave, vorming, püsivara, kuupäev/kellaeg, lähtestamine)

MT- 01. X'hemm fil-kaxxa? **02.** Harsa ġenerali **03.** Xgħel **04.** Mitfi **05.** Irrekordja u pawża **06.** Modalità principali **07.** Konnessjoni tal-earphones **08.** Modalità tal-vuċi (daqq, ripetizzjoni, volum...) **09.** Modalità tal-batterija **11.** Memorja tal-kard SD **12.** Modalità tar-radju (irfinar avtomatiku, iscroll il-presets, rekord, hassar...) **13.** Setting (display off, kuntrast, awto mitfi, lingwa, ton tac-cavetta, post tal-memorja, informazzjoni dwar l-unità, informazzjoni dwar il-karta sd, format, firmware, data/hin, reset)

NL- 01. Wat zit er in de doos? **02.** Totaaloverzicht **03.** Inschakelen **04.** Uitschakelen **05.** Opnemen en pauzeren **06.** Hoofmodus **07.** Koptelefoonaansluiting **08.** Spraakmodus (afspelen, herhalen, volume...) **09.** Muziekmodus (afspelen, herhalen, volume, verwijderen...) **10.** Batterijlading **11.** SD-kaartgeheugen **12.** Radiomodus (automatisch afstemmen, door de presets scrollen, opnemen, verwijderen...) **13.** Instelling (display uit, contrast, automatisch uit, taal, toestoon, geheugenplaats, eenheidsinfo, SD-kaartinfo, formaat, firmware, datum/tijd, reset)

NO- 01. Hva er i esken? **02.** Oversikt **03.** Strøm på **04.** Slå av **05.** Ta opp og pause **06.** Hovedmodus **07.** Øretelefonilkobling **08.** Stemmmodus (avspilling, repetisjon, volum...) **09.** Musikkmodus (avspilling, gjenta, volum, slett...) **10.** Batterilading **11.** SD-kortminne **12.** Radiomodus (automatisk søk, bla gjennom forhåndsinnstilningene, ta opp, slett...) **13.** Innstilling (skjerm av, kontrast, automatisk av, språk, tastetone, minnsted, enhetsinfo, sd-kortinformasjon, format, fastvare,

PL- 01. Co jest w pudełku? **02.** Widok ogólny **03.** Włączanie **04.** Wyłączanie **05.** Nagrywanie i pauza **06.** Tryb główny **07.** Podłączenie słuchawek **08.** Tryb głosowy (odtwarzanie, powtarzanie, głośność...) **09.** Tryb muzyczny (odtwarzanie, powtarzanie, głośność, usuwanie...) **10.** Ładowanie baterii **11.** Pamięć karty SD **12.** Tryb radia (automatyczne strojenie, przewijanie zaprogramowanych stacji, nagrywanie, usuwanie...) **13.** Ustawienia (wyłączenie wyświetlacza, kontrast, automatyczne wyłączenie, język, dźwięk klawiszy, miejsce w pamięci, informacje o urządzeniu, informacje o karcie SD, format, oprogramowanie sprzętowe, data/godzina, reset)

PT- 01. O que é que está na caixa? **02.** Vista geral **03.** Ligar **04.** Desligar **05.** Gravar e pausar **06.** Modo principal **07.** Ligaçao dos auscultadores **08.** Modo de voz (reproduçao, repetiçao, volume...) **09.** Modo de música (reproduçao, repetiçao, volume, apagar...) **10.** Carga da bateria **11.** Memória do cartão SD **12.** Modo de rádio (sintonização automática, percorrer as predefinições, gravar, apagar...) **13.** Definições (ecrã desligado, contraste, desligar automático, idioma, som das teclas, local da memória, informações da unidade, informações do cartão SD, formato, firmware, data/hora, reiniciar)

RO- 01. Ce este în cutie? **02.** Vedere generală **03.** Pornire **04.** Oprire **05.** Înregistrare și pauză **06.** Modul principal **07.** Conexiune casti **08.** Modul voce (redare, repetare, volum...) **09.** Modul muzică (redare, repetare, volum, ștergere...) **10.** Încărcarea bateriei **11.** Memoria cardului SD **12.** Modul radio (acordare automată, derulare presetări, înregistrare, ștergere...) **13.** Setare (afișaj oprit, contrast, oprire automată, limbă, ton teaste, locație de memorie, informații despre unitate, informații card SD, format, firmware, dată/oră, resetare)

RU- 01. Что в коробке? **02.** Общий вид **03.** Включение **04.** Выключение **05.** Запись и пауза **06.** Основной режим **07.** Подключение наушников **08.** Голосовой режим (воспроизведение, повтор, громкость...) **09.** Музыкальный режим (воспроизведение, повтор, громкость, удаление...) **10.** Заряд аккумулятора **11.** Память на SD-карте **12.** Режим радио (автонастройка, прокрутка предустановок, запись, удаление...) **13.** Настройка (выключение дисплея, контрастность, автоматическое выключение, язык, звук клавиш, место памяти, информация об устройстве, информация о SD-карте,

format, прошивка, дата/время, сброс) **SK- 01.** Co je v krabici? **02.** Celkový pohľad **03.** Zapnutie **04.** Vypnutie **05.** Nahrávanie a pauza **06.** Hlavný režim **07.** Pripojenie slúchadiel **08.** Hlasový režim (prehrávanie, opakovanie, hlasitosť...) **09.** Režim hudby (prehrávanie, opakovanie, hlasitosť, mazanie...) **10.** Nabíjanie batérie **11.** Pamäť na SD karte **12.** Režim rádia (automatické ladenie, posúvanie predvoleb, nahrávanie, mazanie...) **13.** Nastavenie (vypnutý displej, kontrast, automatické vypnutie, jazyk, tón tlačidiel, miesto v pamäti, informácie o jednotke, informácie o SD karte, formát, firmvér, dátum/čas, reset)

SL- 01. Kaj je v škatli? **02.** Splošni pogled **03.** Vključitev **04.** Izključitev **05.** Snemanje in prepor **06.** Glavni način **07.** Povezava slušalk **08.** Glasovni način (predvajanje, ponavljanje, glasnost...) **09.** Glasbeni način (predvajanje, ponavljanje, glasnost, brisanje...) **10.** Polnjenje baterije **11.** Pomnilnik kartice SD **12.** Radijski način (samodejno iskanje, pomikanje po prednastavitvah, snemanje, brisanje...) **13.** Nastavitve (izklopljen zaslon, kontrast, samodejni izklop, jezik, ton tipk, mesto v pomnilniku, informacije o enoti, informacije o kartici SD, format, vdelana programska oprema, datum/čas, ponastavitev)

SV- 01. Vad finns i kartongen? **02.** Översikt **03.** Ström på **04.** Stäng av **05.** Spela in och pausa **06.** Huvudläge **07.** Hörlursanslutning **08.** Röstläge (uppspelning, repetering, volym...) **09.** Musikläge (uppspelning, repetering, volym, radera...) **10.** Batteriladdning **11.** SD-kortminne **12.** Radioläge (autotuning, bläddra i förinställningarna, spela in, radera...) **13.** Inställning (display av, språk, auto av, språk, knappton, minnesplats, enhetsinformation, sd-kortinformation, format, firmware, datum/tid, återställning)

TR- 01. Kutuda ne var? **02.** Genel görünüm **03.** Açma **04.** Kapatma **05.** Kaydetme ve duraklatma **06.** Ana mod **07.** Kulaklık bağlantisı **08.** Ses modu (çalma, tekrarlama, ses seviyesi...) **09.** Müzik modu (çalma, tekrarlama, ses seviyesi, silme...) **10.** Pil şarjı **11.** SD kart hafızası **12.** Radyo modu (otomatik ayarlama, ön ayarları kaydırma, kaydetme, silme...) **13.** Ayar (ekran kapatma, kontrast, otomatik kapatma, dil, tuş sesi, hafıza yeri, unite bilgisi, SD kart bilgisi, format, cihaz yazılımı, tarih/şaat, sıfırlama)

UA- 01. Що в коробці? **02.** Загальний вигляд **03.** Включення **04.** Вимкнення **05.** Запис і пауза **06.** Основний режим **07.** Підключення навушників **08.** Голосовий режим (відтворення, повторення, гучність...) **09.** Музичний режим (відтворення, повторення, гучність, видалення...) **10.** Зарядження акумулятора **11.** Пам'ять на SD-карті **12.** Режим радіо (автоматичне налаштування, перемотування записаних станцій, запис, видалення...) **13.** Налаштування (вимкнення дисплея, контрастність, автоматичне вимкнення, мова, звук клавіш, місце в пам'яті, інформація про пристрій, інформація про SD-карту, формат, фірму, дата/час, скидання)

VI- 01. Những gì có trong hộp? **02.** Nhìn tổng quát **03.** Bật **04.** Tắt **05.** Ghi âm và tạm dừng **06.** Chế độ chính **07.** Kết nối tai nghe **08.** Chế độ giọng nói (trả lời, lặp lại, âm lượng...) **09.** Chế độ nhạc (trả lời, lặp lại, âm lượng, xóa...) **10.** Sạc pin **11.** Bộ nhớ thẻ SD **12.** Chế độ radio (tự động tìm kiếm, cuộn qua cài đặt sẵn, ghi âm, xóa...) **13.** Cài đặt (tắt màn hình, tương phản, tắt tự động, ngôn ngữ, âm thanh phím, vị trí bộ nhớ, thông tin thiết bị, thông tin thẻ SD, định dạng, phần mềm, ngày/giờ, đặt lại)

ZH- 01. 盒子里有什么? **02.** 概观 **03.** 打开 **04.** 关闭 **05.** 录音和暂停 **06.** 主模式 **07.** 连接耳机 **08.** 语音模式 (播放, 重复, 音量...) **09.** 音乐模式 (播放, 重复, 音量, 删除...) **10.** 充电 **11.** SD卡内存 **12.** 收音机模式 (自动调谐, 滚动预设, 录音, 删除...) **13.** 设置 (关闭显示屏, 对比度, 自动关闭, 语言, 按键音, 内存位置, 设备信息, SD卡信息, 格式, 固件, 日期/时间, 重置)