

CANDY

Děkujeme vám, že jste si koupili výrobek značky CANDY.

Před použitím spotřebiče si pozorně přečtěte tyto pokyny. Obsahují důležité informace, které vám pomohou co nejlépe využít spotřebič a zajistit jeho bezpečnou a správnou instalaci, používání a údržbu.

Uchovejte tuto příručku na praktickém místě, abyste do ní mohli kdykoli nahlédnout ohledně bezpečného a správného používání spotřebiče.

Pokud spotřebič prodáváte, věnujete nebo necháváte ve starém domě, předejte společně s ním také tuto příručku, aby se mohl nový vlastník seznámit se spotřebičem a přečísti si bezpečnostní varování.

Legenda



Varování – důležité bezpečnostní informace



Všeobecné informace a tipy



Informace týkající se životního prostředí

POUZE PRO SPOJENÉ KRÁLOVSTVÍ
Po převzetí pozorně zkontrolujte spotřebič, zda není poškozený. Každé zjištěné poškození je nutné ihned ohlásit řídicí dodávkové služby. Jinak je nutné oznámit poškození prodejci do dvou dnů od převzetí.

Podmínky prostředí



Tento spotřebič je označen podle evropské směrnice 2012/19/EU o odpadních elektrických a elektronických zařízeních (OEEZ).

OEEZ se týká jak znečišťujících látek (které mohou mít škodlivý vliv na životní prostředí),

tak základních součástí (které lze opakovaně využít). Je nutné postupovat podle OEEZ, aby se řádně zlikvidovaly všechny znečišťující látky a recyklovaly všechny materiály. Jednotlivci mohou hrát významnou roli při ochranně životního prostředí před OEEZ; je nezbytné dodržovat několik základních pravidel:

- S odpadními elektrickými a elektronickými zařízeními se nesmí nakládat jako s domovním odpadem.
- Odpadní elektrická a elektronická zařízení musí být odevzdávána do příslušného sběrného dvora spravovaného místní samosprávou nebo registrovanou společností. V mnoha zemích se organizuje odběr velkých elektrických a elektronických zařízení z domácností.

V mnoha zemích platí, že když koupíte nový spotřebič, můžete starý odevzdat obchodníkovi, který musí bezplatně přijmout jeden starý spotřebič za jeden nový prodaný spotřebič, pokud se jedná o ekvivalentní typ se stejným určením, jaké má nový zakoupený spotřebič.



VAROVÁNÍ!

Nebezpečí poranění nebo udušení!

Odpojte spotřebič od síťového napájení. Odstřihněte síťový kabel a zlikvidujte ho. Odstraňte západku dvířek, aby se zamezilo uzavření dětí a domácích zvířat uvnitř spotřebiče.

Obsah

1. Bezpečnostní informace	3
2. Instalace	5
3. Praktické rady	8
4. Popis výrobku	10
5. Ovládací panel	11
6. Programy	16
7. Spotřeba	19
8. Každodenní používání	20
9. Dálkové ovládání (Wi-Fi)	23
10. Čištění a údržba	25
11. Řešení problémů	27
12. Technické údaje	29
13. Zákaznický servis	30

1. Bezpečnostní informace

Před prvním zapnutím spotřebiče si přečtěte následující rady týkající se bezpečnosti!

Každodenní používání

- Tento spotřebič je určen k použití v domácnostech a podobných oblastech, například:
 - v kuchyňkách pro personál v obchodech, kancelářích a na dalších pracovištích;
 - na chalupách;
 - zákazníky v hotelech, motelech a dalších obytných objektech;
 - v ubytovacích zařízeních typu penzionu se snídaní.
- Používání tohoto spotřebiče jinde než v domácnostech nebo k jiným účelům, než je vedení domácnosti, například komerční používání odborníky nebo školenými uživateli, je vyloučeno, a to i ve výše uvedených oblastech. Pokud se spotřebič používá způsobem, který se s tím neslučuje, může dojít ke zkrácení jeho životnosti a zneplatnění záruky poskytované výrobcem. Výrobce nebude akceptovat žádné poškození spotřebiče nebo jiné škody či ztráty vzniklé v důsledku použití neslučitelného s použitím v domácnosti (i když se spotřebič nachází v prostředí domácnosti) v rozsahu, v jakém to povolují právní předpisy.
- Tento spotřebič mohou používat děti starší osmi let a osoby s omezenými fyzickými, smyslovými nebo duševními schopnostmi nebo osoby nezkušené a neznalé za předpokladu, že mají zajištěný dohled nebo

byly poučeny o bezpečném používání spotřebiče a chápou související rizika.

- Děti si se spotřebičem nesmí hrát. Děti nesmí provádět čištění a údržbu bez dohledu.
- Děti musí mít dohled, aby si nemohly hrát se spotřebičem.
- Děti mladší tří let se nesmí přibližovat ke spotřebiči, pokud nejsou pod nepřetržitým dohledem.
- Pokud se poškodí napájecí kabel, musí se vyměnit za speciální kabel nebo sestavu dostupnou od výrobce nebo servisního zástupce.
- K připojení přívodu vody používejte pouze sady hadic dodané se spotřebičem (nepoužívejte znovu staré sady hadic).
- Tlak vody musí být mezi 0,03 MPa a 1 MPa.
- Ujistěte se, že koberec nebo předložky nezakrývají základnu ani žádné větrací otvory.
- Po instalaci musí být spotřebič umístěn tak, aby měl přístupnou zástrčku.
- Maximální náplň suchého prádla závisí na použitém modelu (viz „5. Ovládací panel“ na straně 11).
- Chcete-li se seznámit s technickými specifikacemi výrobku, navštivte webovou stránku výrobce.

Elektrické zapojení a bezpečnostní pokyny

- Technické údaje (napájecí napětí a příkon) jsou uvedeny na typovém štítku výrobku.
- Ujistěte se, že elektrický systém je uzemněný, vyhovuje všem platným zákonům a že je (elektrická) zásuvka kompatibilní se zástrčkou spotřebiče.

Jinak vyhledejte pomoc kvalifikovaného odborníka.

- Důrazně se nedoporučuje používat měniče, rozvojky nebo prodlužovací kabely.
- Před čištěním nebo údržbou odpojte pračku od napájení a zavřete vodovodní kohoutek.
- Při odpojování spotřebiče od napájení netahejte za napájecí kabel.
- Před otevřením dvířek se ujistěte, že v bubnu není voda.



VAROVÁNÍ!

Během cyklu praní může voda dosahovat velmi vysokých teplot.

- Nevystavujte pračku působení deště, přímého slunečního světla nebo jiných povětrnostních vlivů. Chraňte spotřebič před případným zmrznutím.
- Při přemisťování nezdvihejte pračku za ovladače ani zásuvku na prací prostředek; během přepravy nikdy neopírejte dvířka o vozík. Doporučujeme zdvihat pračku ve dvou osobách.
- V případě závady a/nebo poruchy vypněte pračku, zavřete vodovodní kohoutek a nemanipulujte neodborně se spotřebičem.
- Ihned kontaktujte servisní středisko pro zákazníky a používejte pouze originální náhradní díly. Nedodržení těchto pokynů by mohlo ohrozit bezpečnost spotřebiče.

Určené použití

Tento spotřebič je určen pouze pro prádlo, které lze prát v pračce. Vždy se řiďte pokyny uvedenými na štítku každého kusu oděvu. Spotřebič je určen výhradně k domácímu použití uvnitř domu. Není určen k používání v komerčním nebo průmyslovém prostředí.

Není dovoleno provádět změny nebo úpravy na zařízení. Používání k jinému než určenému účelu může představovat nebezpečí a vést ke ztrátě veškeré odpovědnosti a platnosti záruky.

2. Instalace

2.1 Příprava

- Ujistěte se, že při přepravě nedošlo k žádnému poškození.
- Ujistěte se, že byly odstraněny všechny přepravní šrouby.
- Se spotřebičem vždy manipulujte alespoň ve dvou osobách, protože je těžký.
- Vyjměte spotřebič z obalu.
- Odstraňte všechny obalové materiály včetně ochranné fólie na skříní a polystyrenové základny a uchovávejte je mimo dosah dětí. Při otvírání obalu mohou být na plastovém pytli a plnicím otvoru patrné vodní kapky. Jedná se o normální jev v důsledku vodních zkoušek ve výrobním závodě.



Poznámka: Likvidace obalu

Uchovávejte všechny obalové materiály mimo dosah dětí a zlikvidujte je způsobem šetrným k životnímu prostředí.

2.2 VOLITELNÉ: Nainstalujte podložky snižující hlučnost

1. Po otevření smršťovacího obalu naleznete čtyři podložky snižující hlučnost. Slouží ke snížení hlučnosti (① obr. 2-1).
2. Položte pračku na boční stranu plnicím otvorem nahoru a boční stranou směrem k uživateli (② obr. 2-1).
3. Vyndejte podložky snižující hlučnost a odstraňte ochrannou fólii z oboustranného lepidla na spodní straně; umístěte podložky snižující hlučnost pod skříň pračky, jak je znázorněno na ③ obrázku 2-1 (dvě delší podložky do poloh 1 a 3, dvě kratší do poloh 2 a 4). Nakonec postavte pračku zpět do vzpřímené polohy.

2.3 Odmontujte přepravní šrouby

Ochranné prvky na zadní straně slouží k upnutí protivibračních součástí uvnitř skříně během přepravy, aby se předešlo poškození vnitřku. Před použitím je nutné odstranit všechny prvky (T1, T2, T3 a T4, obr. 2-2).

1. Odstraňte všechny čtyři šrouby (T1–T4, obr. 2-3).
2. Zaplňte pět otvorů po šroubech záslepkami.

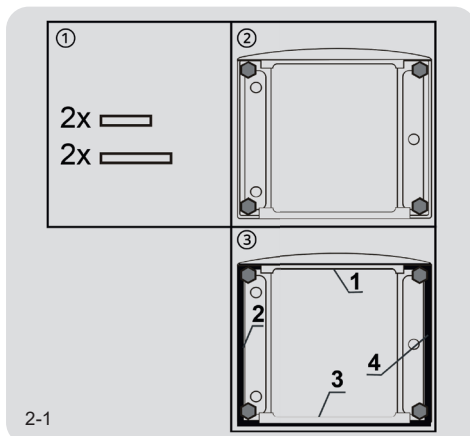

2-1

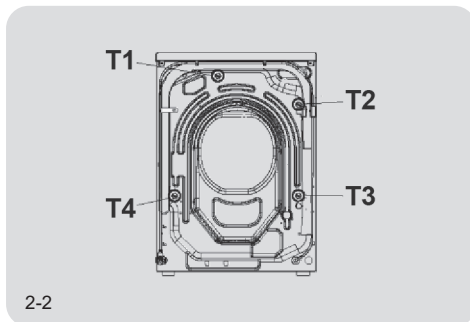

2-2

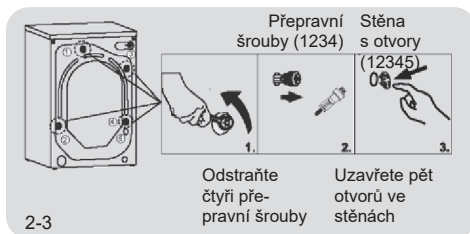

2-3



Poznámka: Uschovejte na bezpečném místě

Uschovejte všechny součásti na ochranu při přepravě na bezpečném místě pro pozdější použití. Kdykoli je nutné spotřebič přemístit, vždy nejprve nainstalujte ochranné součásti zpět na místo.

2.4 Přemístování spotřebiče

Jestliže je nutné přemístit spotřebič na vzdálené místo, vraťte přepravní šrouby odstraněné před instalací, aby se předešlo poškození. Montáž se provádí v opačném pořadí.

2.5 Vyrovnání spotřebiče

Nastavte všechny nohy (obr. 2-4), abyste dosáhli úplně vodorovné polohy. Tím se minimalizují vibrace a tudíž i hlučnost během používání. Také se tím omezí opotřebení. Při nastavování doporučujeme použít vodováhu. Podlaha by měla být pokud možno stabilní a rovná.

1. Klíčem povolte pojistnou matici (1).
2. Otáčením nohy (2) nastavte výšku.
3. Utáhněte pojistnou matici (1) proti skříni.

2.6 Připojení vypouštěcí hadice

Správně připevňte vypouštěcí hadici k trubce. Hadice musí v jednom bodě dosahovat výšky mezi 80 a 100 cm nad spodní stranou spotřebiče! Pokud možno nechávejte vypouštěcí hadici vždy upevněnou ve svorce na zadní straně spotřebiče.



VAROVÁNÍ!

- Pro připojení použijte pouze dodanou hadicovou sadu.
- Nikdy znovu nepoužívejte staré hadicové sady!
- Připojujte pouze k přívodu studené vody.
- Před připojením zkontrolujte, zda je voda čistá a čirá.

V úvahu připadají následující možnosti připojení:

2.6.1 Vypouštěcí hadice k umyvadlu

- Zavěste vypouštěcí hadici s držákem ve tvaru U přes okraj umyvadla odpovídající velikosti (obr. 2-5).
- Zajistěte dostatečnou ochranu držáku ve tvaru U před klouzáním.

2.6.2 Vypouštěcí hadice k odtokové přípojce

- Odpadní trubka s průduchem musí mít průměr nejméně 40 mm.
- Zasuňte vypouštěcí hadici do odtokové trubky v délce 80–100 mm.
- Připojte držák ve tvaru U a náležitě ho upevněte (obr. 2-6).

2-4

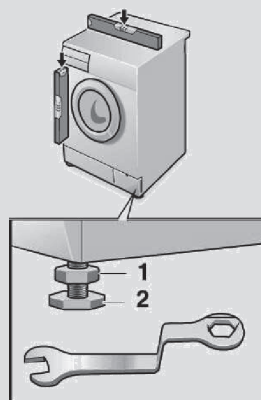

2-5

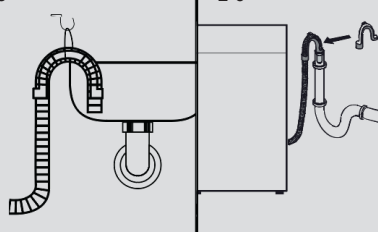

2-6

2.6.3 Vypouštěcí hadice k přípojce umyvadla

- Přípojka se musí nacházet nad sifonem.
- Trubková přípojka je obvykle uzavřena ucpávkou (A). Tu je nutné odstranit, aby se předešlo poruše funkčnosti (obr. 2-7).
- Zajistěte vypouštěcí hadici svorkou.

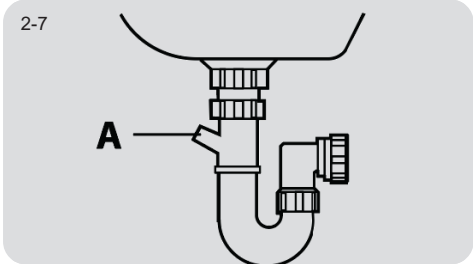

POZOR!

- Vypouštěcí hadice by neměla být ponořena ve vodě a měla by být pevně připevněná a bez netěsností. Jestliže je vypouštěcí hadice položena na zemi nebo je trubka ve výšce menší než 80 cm, pračka se bude během plnění neustále vypouštět (samovolné vypouštění).
- Vypouštěcí hadice se nesmí prodlužovat. V případě potřeby se obraťte na poprodejní servis.

2.7 Připojení studené vody

Ujistěte se, že jsou vložena těsnění.

1. Připojte přívodní hadici zahnutým koncem ke spotřebiči (obr. 2-8). Ručně utáhněte šroubový spoj.
2. Připojte druhý konec k vodovodnímu kohoutku s 3/4" závitem (obr. 2-9).

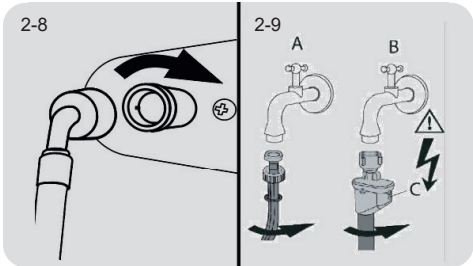

2.8 Připojení k elektrickému napájení

Před každým připojením zkontrolujte:

- zda napájení, zásuvka a jistič odpovídají údajům na typovém štítku;
 - zda je síťová zásuvka uzemněná a nepoužívá se rozbočovací adaptér ani prodlužovací kabel;
 - zda zástrčka přesně zapadne do zásuvky.
 - **Pouze pro Spojené království:** Britská zástrčka vyhovuje normě BS1363A.
- Zasaňte zástrčku do zásuvky (obr. 2-10).

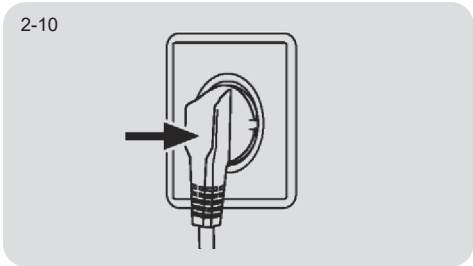

VAROVÁNÍ!

- Zajistěte, aby byly všechny přípojky (napájení, vypouštěcí a přívodní hadice) vždy pevně utažené, suché a bez netěsností!
- Dejte pozor, aby tyto součásti nebyly zmáčknuté, zauzlené nebo zkroucené.
- Pokud se poškodí napájecí kabel, výměnu musí provést servisní zástupce (viz záruční list), aby se vyloučilo riziko.

3. Praktické rady

3.1 Tipy pro plnění

Při třídění prádla se ujistěte:

- že jste z prádla odstranili kovové předměty, například sponky, špendlíky, mince;
- že jste zapnuli knoflíky na povlacích na polštáře, zipy a zavázali volné řemínky a dlouhé stuhy;
- že jste ze závěsů odstranili válečky, háčky nebo spony;
- že jste si pozorně přečetli štítky pro praní na oděvech;
- že jste speciálními prostředky odstranili všechny odolné skvrny.
- Při praní předložek, přehozů nebo jiného těžkého prádla doporučujeme vynechat odstředovací cyklus.
- Při praní vlny se ujistěte, že příslušný kus lze prát v pračce. Zkontrolujte štítek na prádle.
- Mezi praním nechávejte dvířka pootevřená, aby se zabránilo případnému vzniku zápachu uvnitř spotřebiče.

3.2 Užitečné rady pro úsporu

Tipy pro úsporu peněz a ochranu životního prostředí při používání spotřebiče:

- Naplňte spotřebič na doporučenou kapacitu uvedenou u příslušného programu v tabulce programů – pak budete moci **ŠETŘIT** energii a vodu.
- Hlučnost a zbytková vlhkost prádla jsou ovlivňovány otáčkami odstředování; rychlejší odstředování znamená větší hlučnost a nižší zbytkovou vlhkost prádla.
- Z hlediska kombinované spotřeby vody a energie jsou obvykle nejúspornější ty programy, které trvají déle a pracují s nižší teplotou.
- Chcete-li informace o spotřebě energie, naskenujte kód QR na energetickém štítku. V závislosti na místních podmínkách se může aktuální spotřeba energie lišit od udávané spotřeby.

Maximalizujte velikost náplně

- Dodržujte doporučenou maximální velikost náplně, abyste co nejlépe využívali energii, vodu, mycí prostředek a čas. Při mytí plné náplně místo dvou polovičních náplní ušetříte až 50 % energie.

Potřebujete přeprání?

- Pouze pro silně znečištěné prádlo! **NEVYBÍREJTE** přeprání pro mírně až běžně znečištěné prádlo, abyste **UŠETŘILI** prací prostředek, čas, vodu a energii.

Je nutné prát v horké vodě?

- Skvrny předem ošetřete odstraňovačem skvrn nebo namočte zaschlé skvrny před praním, abyste nemuseli používat program praní v horké vodě. Použijte program praní při nízké teplotě, abyste ušetřili energii.

3.3 Dávkování pracích prostředků

Následuje **stručný návod** s tipy a radami **k používání pracích prostředků**.

- Používejte pouze prací prostředky vhodné pro pračku.
- Vybírejte prací prostředek podle typu tkaniny (bavlna, jemné prádlo, syntetika a barevné, vlna, hedvábí atd.), barvy, typu a míry znečištění a naprogramované teploty praní.
- Pokaždé pečlivě dodržujte pokyny výrobce, abyste použili správné množství pracího prostředku, aviváže nebo jiných aditiv; **správné používání spotřebiče se správnou dávkou vám umožní předejít plýtvání a omezit dopad na životní prostředí.**

Při praní silně znečištěného bílého prádla doporučujeme používat programy pro bavlnu s teplotou nejméně 60 °C a normální prací prášek (s vysokou účinností) obsahující bělicí činidla, který přináší vynikající výsledky při středních nebo vysokých teplotách.

Pro praní při teplotách mezi 40 °C a 60 °C je třeba používat takový typ pracího prostředku, který je vhodný pro daný typ tkaniny a míru znečištění. Normální práškové prací prostředky jsou vhodné pro silně znečištěné „bílé“ nebo stálobarevné tkaniny, zatímco tekuté prací prostředky nebo prostředky „chránící barvy“ jsou vhodné pro lehce znečištěné barevné tkaniny.

Pro praní při teplotách pod 40 °C doporučujeme tekuté prací prostředky nebo takové prostředky, na nichž je výslovně uvedeno, že jsou vhodné pro praní při nízkých teplotách.

Pro praní vlny nebo hedvábí používejte pouze prací prostředky se speciálním složením pro tyto tkaniny.

Příliš mnoho pracího prostředku vede k nadměrnému pění, což zabraňuje správnému provedení cyklu. Také to může ovlivnit kvalitu praní a máchání.

Používání ekologických pracích prostředků bez fosfátů může mít následující účinky:

- **Kalnější vypouštěná voda po máchání:** Tento jev souvisí s rozptýlenými zeolity a nemá nepříznivý vliv na účinnost máchání.
- **Bílý prášek (zeolity) na prádle na konci praní:** Jedná se o normální jev; prášek není absorbován tkaninou a nemění její barvu. Chcete-li odstranit zeolity, vyberte program s mácháním. Příště zkuste použít poněkud méně pracího prostředku.
- **Pěna ve vodě při posledním máchání:** Nemusí nutně znamenat nedostatečné máchání. Při příštím praní zkuste použít méně pracího prostředku.
- **Nadměrné pění:** Často bývá způsobeno aniontovými povrchově aktivními látkami, které se nacházejí v pracích prostředcích a těžko se odstraňují z prádla. V takovém případě neopakujte máchání, abyste vyloučili tyto účinky. Je to neúčinné. Doporučujeme provést ošetřovací praní s použitím vhodného čistícího prostředku.

Pokud problém přetrvává nebo máte podezření na závadu, ihned se obraťte na autorizované servisní středisko pro zákazníky.

4. Popis výrobku

Vzhledem k technickým změnám a různým modelům nemusí ilustrace v následujících kapitolách přesně znázorňovat váš model.

4.1 Obrázek spotřebiče

Přední strana (obr. 4-1):

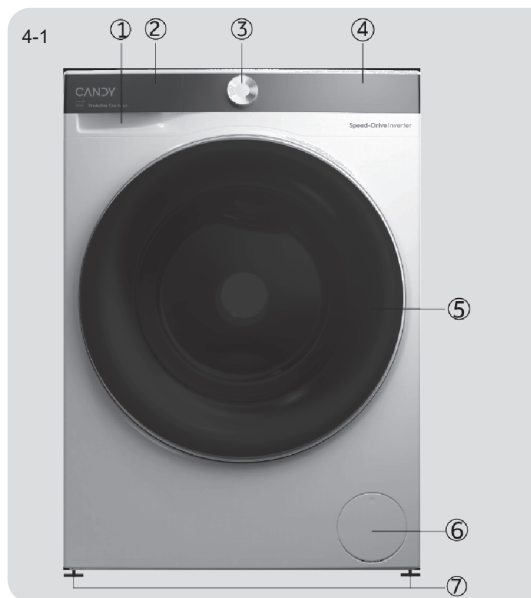

- 1 Zásuvka na prací prostředek/aviváž
- 2 Pracovní víko
- 3 Volič programů
- 4 Panel
- 5 Dvířka pračky
- 6 Servisní dvířka
- 7 Nastavitelné nohy

Zadní strana (obr. 4-2):

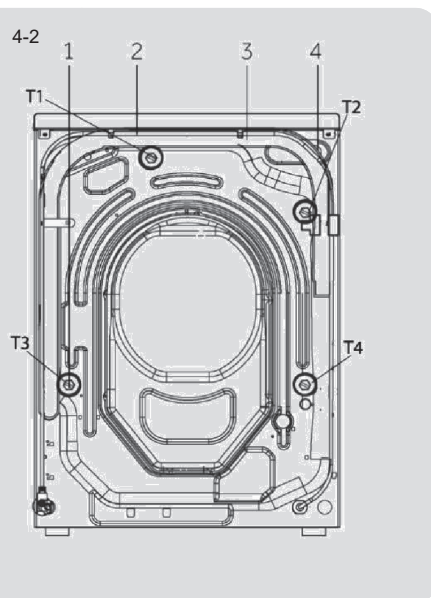

- 1 Přepravní šrouby (T1–T4)
- 2 Napájecí kabel
- 3 Vypouštěcí hadice
- 4 Ventil přívodu vody

4.2 Příslušenství

Zkontrolujte příslušenství a literaturu podle tohoto seznamu (obr. 4-3):



Sestava pří-
vodní hadice

5 zásepek

Držák
vypouštěcí
hadice

Podložky
snižující
hluknost

Záruční
list

Uživa-
telská
příručka

Ener-
getický
štítek

Desetiletá
záruka na
díly

Štítek
s dávková-
ním pracího
prostředku

5. Ovládací panel

CS

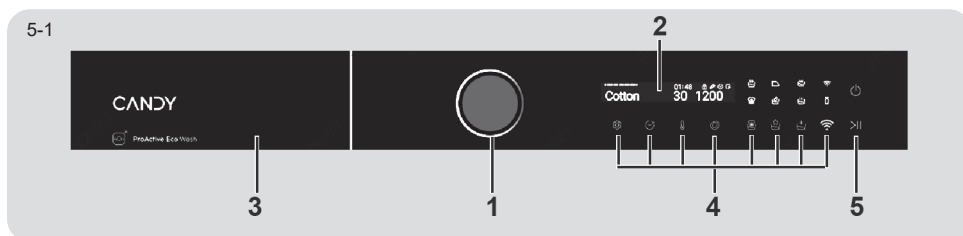

1 Volič programů
2 Displej

3 Zásuvka na prací prostředek/
aviváž

4 Tlačítka funkcí
5 Tlačítka „Start/Pauza“

Poznámka: Zvukový signál

V případě potřeby lze vybrat nebo zrušit zvukovou signalizaci; viz „[8.8 Aktivace nebo deaktivace zvukové signalizace](#)“ na straně 22.

5.1 VYPNUTO

Tímto tlačítkem napájení se zapíná/vypíná spotřebič (obr. 5-2).

5-2



5.2 Volič programů

Otáčením ovladače (obr. 5-3) vybíráte programy.

Zapněte spotřebič tlačítkem napájení, k dispozici je celkem 16 programů. Po zapnutí spotřebiče se zobrazí výchozí program a během vybírání se bude měnit název programu.

5-3

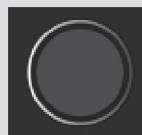

Cotton 01:48 30 1200

5.3 Displej

Na displeji (obr. 5-4) se zobrazují následující informace:

- Název programu
- Zbývajcí čas
- Zbývajcí vyhrazený čas
- Informace o alarmech a výzvách
- Informace o konci pozastavení
- Doba prodlevy

5-4

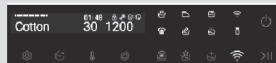

5.4 Zásuvka na prací prostředek

Otevřete zásuvku dávkovače a uvidíte následující součásti (obr. 5-5):

1. Zásobník na práškový nebo tekutý prací prostředek.
2. Klapkový přepínač pracího prostředku, zvedněte ho pro práškový prostředek, nechte ho dole pro tekutý prostředek.
3. Vložte malé množství pracího prášku.
4. Zásobník na aviváž.
5. Zajišťovací výstupek, stiskněte jej, abyste mohli vytáhnout zásuvku.

Doporučení, které prací prostředky se hodí pro které teploty prání, najdete na etiketách pracích prostředků (viz „8.1 Výběr pracího prostředku“ na straně 20).

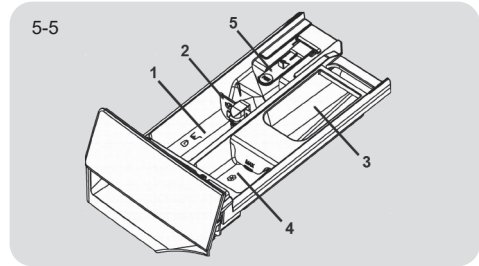

5.5 Tlačítka funkcí

Tlačítka funkcí (obr. 5-6) aktivují další možnosti vybraného programu před jeho spuštěním. Zobrazí se příslušné indikátory.

Po vypnutí spotřebiče nebo nastavení nového programu se zobrazí všechny možnosti.

Jestliže má nějaké tlačítko více možností, požadovanou možnost lze vybrat jeho opakovaným stisknutím.

Když po klepnutí na tlačítko svítí odpovídající ikona slabě, výběr funkce je zrušený; když svítí jasně, funkce je vybraná.

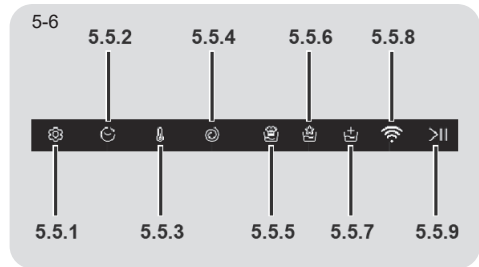

Poznámka: Nastavení z výroby

Každý program má vhodně stanovená výchozí nastavení, aby se dosáhlo nejlepších výsledků. Pokud nemáte zvláštní požadavky, doporučují se výchozí nastavení.

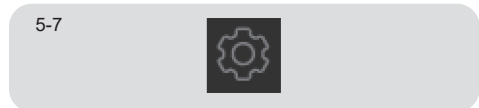

5.5.1 Nastavení funkce „“ (obr. 5-7)

- Po klepnutí na toto tlačítko (obr. 5-7) se na displeji zobrazí „OTOČTE OVLADAČ A POTVRDTE STISKNUTÍM TLAČÍTKA NASTAVENÍ“. Otočným ovladačem lze vybírat jazyky a typy zvukových signálů.
- Klepněte na tlačítko spuštění/zastavení a na displeji se zobrazí „JAZYK“. Dalším klepnutím zobrazíte konkrétní jazyk, například ANGLIČTINA. Přepínejte jazyky otáčením ovladače a potvrďte vybraný jazyk klepnutím na tlačítko spuštění/zastavení.



- Klepnutím zobrazte zvukovou signalizaci „HLAS“, potom klepnutím na tlačítko spuštění/zastavení aktivujte signalizaci. Otáčením ovladače zobrazte „ZAPNUTO“ nebo „VYPNUTO“ a dalším klepnutím na tlačítko spuštění/zastavení potvrďte volbu.

5.5.2 Tlačítko funkce „“ (obr. 5-8)

- Stisknutím tlačítka vyhrazení aktivujte výběr vyhrazeného času. Vyhrazený čas lze nastavit otočným ovladačem.
- Stisknutím  potvrďte vyhrazený čas a dalším stisknutím tohoto tlačítka spustíte program.
- Jedním stisknutím tlačítka aktivujete odložený start. Prodleva se zvyšuje v krocích po 30 minutách až do maxima 24 hodin. Potvrďte volbu stisknutím tlačítka . Začne odpočítávání prodlevy a po jejím skončení se spustí program.

5.5.3 Tlačítko funkce „“



- Stisknutím tohoto tlačítka (obr. 5-9) změňte teplotu praní v programu. Pokud nesvítí žádná kontrolka a na displeji se zobrazuje „0“, voda se nebude ohřívat.

5.5.4 Tlačítko funkce „“

- Klepnutím na toto tlačítko (obr. 5-10) změňte nebo zrušte výběr odstředování v programu. Pokud nesvítí žádná kontrolka a na displeji se zobrazuje „-“, spotřebič nebude odstřeďovat.

5.5.5 Tlačítko funkce „“

Klepnutím na toto tlačítko (obr. 5-11) vyberte následující funkce:

- **Rychlé praní „“**
Tuto možnost lze použít v případě malé náplně, když není zapotřebí intenzivní praní. Tato možnost zkracuje délku cyklu, protože intenzivnost je menší. Po aktivaci se rozsvítí ikona kontrolky (A).
- **Intenzivní praní „“**
Tato možnost umožňuje zvýšit intenzivnost vybraného cyklu, zároveň se prodlouží délka cyklu. Je určena k praní mimořádně znečištěného prádla. Po aktivaci se rozsvítí ikona kontrolky (B).



5.5.6 Tlačítko funkce „“

Klepnutím na toto tlačítko (obr. 5-12) vyberte následující funkce:

- **Proti pomačkání** „“

Tato možnost umožňuje další, přerušovaný běh pračky po odstředění, aby se prádlo pohybovalo, zamezilo se vzniku plísňe a zápachu, vyrovnaly se záhyby a prádlo bylo po pověšení měkčí.

Ve funkci „PROTI POMAČKÁNÍ“ se sníží max. rychlost odstředování. Po výběru této funkce již uživatel nemusí vybírat rychlost. Nelze vybrat obojí současně.

- **Noc** „“

Tato funkce umožňuje prát v jakoukoli dobu, i v noci: sníží se rychlost odstředování a praní bude méně hlučné. Po posledním máchání zůstane v bubnu voda, aby se mohla vlákna dokonale narovnat, a cyklus se automaticky pozastaví. Cyklus budete muset ukončit stisknutím tlačítka Start, aby se provedla fáze odčerpání a odstředění. Po aktivaci se rozsvítí ikona kontrolky (vložit ikonu).

5-12

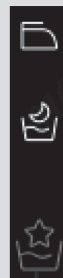

5-13



5.5.7 Tlačítko funkce „“

Klepnutím na toto tlačítko (obr. 5-13) vyberte funkci sušení.

- **Předpírka** „“

Tato možnost umožňuje přeprání a je vhodná zejména pro velmi znečištěné prádlo (lze ji použít pouze s některými programy podle tabulky programů). Doporučujeme nepoužívat žádný prací prostředek nebo jen malé množství uvedené na obalu pracího prostředku.

- **Přídavné máchání** „“

Tato možnost přidává na konci cyklu praní jedno máchání a je vhodná pro osoby s jemnou citlivou pokožkou, u kterých by zbytky pracího prostředku mohly způsobit podráždění nebo alergii. Doporučuje se použít tuto funkci také pro dětské prádlo a pro praní silně znečištěného prádla, které vyžaduje použití velké dávky pracího prostředku, nebo pro praní osušek, jejichž vlákna mají tendenci zadržovat prací prostředek.

5.5.8 Tlačítko funkce „“

Klepněte na toto tlačítko (obr. 5-14):

- Pokud spotřebič není spárován s aplikací „hOn“, krátkým stisknutím tlačítka spustíte párování.
- Pokud již byl spotřebič spárován s aplikací „hOn“, krátkým stisknutím tlačítka spustíte dálkové ovládání.

Dlouhým stisknutím tohoto tlačítka se odstraní přihlašovací údaje pro párování.

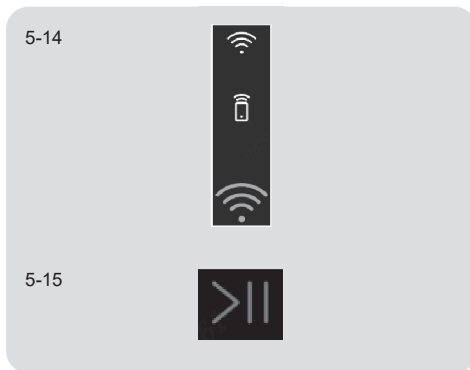



Poznámka:

Tyto možnosti musí být vybrány před stisknutím tlačítka START/PAUZA. Pokud je vybrána možnost, která není kompatibilní se zvoleným programem, kontrolka této možnosti zhasne.

5.5.9 Tlačítko funkce „“

Krátkým stisknutím tohoto tlačítka (obr. 5-15) spustíte nebo přerušíte aktuálně zobrazený program.

Poznámka: Dětský zámek

Dlouhým stisknutím tlačítka  +  po spuštění programu vyberte dětský zámek. Po aktivaci dětského zámku se zobrazí „Dětská pojistka zapnuta“ a po deaktivaci se zobrazí „Dětská pojistka vypnuta“.

5.6 První zapnutí

5.6.1 Nastavení jazyka

Po připojení spotřebiče k napájení a jeho zapnutí vyberte otáčením ovladače jazyk a stisknutím tlačítka spuštění/zastavení potvrďte volbu.

5.6.2 Změna jazyka

Stisknutím tlačítka znovu vyberte nastavení jazyka, otočením ovladače vyberte příslušný jazyk a stisknutím tlačítka spuštění/zastavení potvrďte volbu.

5.6.3 Přepínač zvuku

Po zapnutí spotřebiče vyberte jazyk a nastavte přepínač zvuku. Otáčením ovladače vyberte přepínač zvuku.

Když je zvuk zapnutý, zobrazuje se Hlas ZAPNUTO.

Když je zvuk vypnutý, zobrazuje se Hlas VYPNUTO.

Stisknutím tlačítka spuštění/zastavení vyberte aktuální stav přepínače zvuku.

5.6.4 Nastavení přepínače zvuku

Po zapnutí spotřebiče vyberte jazyk a nastavte přepínač zvuku. Otáčením ovladače vyberte přepínač zvuku.

- Otáčením ovladače vyberte přepínač zvuku. Když je zvuk zapnutý, zobrazuje se Hlas ZAPNUTO. Když je zvuk vypnutý, zobrazuje se Hlas VYPNUTO.
- Stisknutím tlačítek spuštění a zastavení vyberte aktuální stav přepínače zvuku.
- Nastavením tlačítka můžete znovu vybrat přepínač zvuku.
- Otáčením ovladače vyberte přepínač zvuku. Když je zvuk zapnutý, zobrazuje se Hlas ZAPNUTO. Když je zvuk vypnutý, zobrazuje se Hlas VYPNUTO.
- Stisknutím tlačítek spuštění a zastavení vyberte aktuální stav přepínače zvuku.

Poznámka:

Volbou Zvuk VYPNUTO se vypne pouze zvuk výzev, nikoli signalizace alarmu.

6. Programy

- Ano
- Volitelně
- / Ne

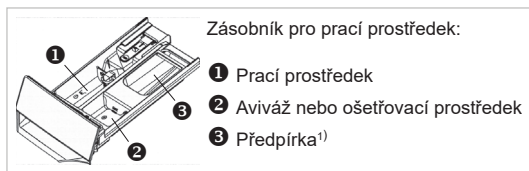

	MAX. KG			STAND. TEPL.	MAX. TEPL.	PŘEDNAST. OT.	MAX. OTÁČKY	1	2	3	Poloviční náplň	Intenzivní	Snadné žehlení	Noční praní	Předpírka	Přídavné máchání	Prodleva
	9 kg	10 kg	11 kg														
ECO 40-60 ²⁾	9	10	11	40	90	MAX.	MAX.	●	○	○	●	●	●	●	●	●	●
SPECIÁLNÍ 39'	2	2	3	30	30	800	MAX.	●	/	/	/	/	/	/	/	/	●
RYCHLÝ	1	1	1	30	30	800	MAX.	●	○	/	/	/	/	/	/	/	●
20 °C STUDENÉ PRANÍ	9	10	11	20	20	1000	1000	●	○	/	●	●	/	●	/	●	●
DEZINFEKČNÍ	1	2	2	60	90	1400	1400	/	/	/	●	●	/	●	/	●	●
HYGIENICKÝ PLUS 59'	2	2	2	60	90	MAX.	MAX.	●	○	/	●	●	/	●	/	●	●
BAVLNA	9	10	11	40	90	MAX.	MAX.	●	○	○	●	●	●	●	●	●	●
JEMNÉ	2	2	2	30	40	400	400	●	○	/	/	/	/	/	/	/	●
MÁCHÁNÍ	9	10	11	-	-	1000	1000	/	○	/	/	/	/	/	/	/	/
VYPUŠTĚNÍ A ŽDÍMÁNÍ	9	10	11	-	-	1000	MAX.	/	/	/	/	/	/	/	/	/	/
ČIŠTĚNÍ BUBNU	-	-	-	90	90	600	600	/	/	/	/	/	/	/	/	/	/
SMART WASH	6	7	7	30	30	1000	1000	●	○	/	/	●	/	●	/	●	●
RUČNÍ PRANÍ	2	2	2	30	60	800	800	●	○	/	/	/	/	●	/	●	●
SYNTETIKA A BAREVNÉ	6	7	7	40	60	1200	1200	●	○	○	●	●	●	●	●	●	●
DŽÍNY	4	2	3	30	60	1000	1000	●	○	○	/	●	●	●	●	●	●
BÍLÉ	6	7	7	30	60	1000	1000	●	○	○	●	●	●	●	●	●	●

INFORMACE PRO ZKUŠEBNÍ LABORATOŘE STANDARDNÍ PROGRAM PODLE (EU) č. 2019/2023: PROGRAM ECO 40-60

- 1) Malé množství pracího prostředku lze přidat pouze s funkcí přeprání.
- 2) Po změně parametrů se název programu Eco 40-60 změnil na Bavlna.

6.1 Popis programů

Pro praní různých typů prádla s různým stupněm znečištění je pračka vybavena různými programy, které plní veškeré potřeby praní (viz tabulka programů).

Zvolte program podle pokynů na štítcích prádla, věnujte pozornost zejména maximální doporučené teplotě.



VAROVÁNÍ!

DŮLEŽITÁ RADA PRO DOKONALÉ PRÁNÍ.

- Nové barevné prádlo je nutné prát samostatně alespoň 5 až 6 prvních praní.
- Některé velké kusy tmavého prádla, jako jsou džíny a ručníky, by se měly vždy prát samostatně.
- Nikdy nemíchejte NESTÁLOBAREVNÉ prádlo.

ECO 40-60

Program ECO 40-60 dokáže ve stejném cyklu společně vyprat normálně znečištěné bavlněné prádlo, které se má podle údajů prát na 60 °C až 40 °C. Tento program se používá k posouzení souladu s právními předpisy EU Ecodesign (o konstrukci výrobků šetrných k životnímu prostředí).

SPECIÁLNÍ 39'

Tento program umožňuje společně vyprat prádlo z různých tkanin, například bavlněných, syntetických nebo smíšených tkanin, za pouhých 39 minut při teplotě 40 °C (nebo méně). Tento program je vhodný zejména pro lehce znečištěné tkaniny v množství až poloviny jmenovité náplně.

RYCHLÝ

Úspora bez kompromisů! Tento nový program lze používat k získání vynikajících výsledků při současně úspoře vody, energie, pracího prostředku a času. Pere při střední teplotě a je vhodný pro mírně znečištěnou směs bavlněného a syntetického prádla. Doporučuje

se pro malé náplně a mírně znečištěné kusy prádla.

20 °C STUDENÉ PRÁNÍ

Tento inovativní program umožňuje prát společně různé tkaniny různých barev, například bavlnu, syntetiku a smíšené tkaniny, při pouhých 20 °C a zajišťuje vynikající účinnost praní.

DEZINFEKČNÍ

Tento program má vysokou teplotu a může využívat páru, která pomáhá lépe vyprat a odstraňovat skvrny s menším množstvím zbylého pracího prostředku. Je vhodný pouze k praní bavlněného a lněného prádla.

HYGIENICKÝ PLUS 59'

Tento prací program může běžet delší dobu s teplotou 60 °C, přičemž kombinuje působení páry s účinným mácháním, aby bylo prádlo dokonale čisté a hygienické. Doporučuje se pro bavlněné tkaniny.

BAVLNA

Tento program je vhodný pro praní barevného bavlněného prádla na 40 °C nebo pro zajištění nejvyššího stupně čistoty odolného barevného prádla praného na 60 °C nebo 90 °C. Konečné odstředování probíhá maximální rychlostí, která zaručuje dokonalé odstranění vody.

JEMNÉ

Tento program je určen k dobrému ošetření jemného prádla, které vypere rychle při nízké teplotě. Prodloužené, důkladné máchání vyživuje textilní vlákna.

MÁCHÁNÍ

Tento program provede dvojitým mácháním s průběžným odstředováním (které lze omezit nebo zrušit příslušným tlačítkem). Používá se k máchání jakéhokoli typu tkaniny, například po ručním praní.

VYPUŠTĚNÍ A ŽDÍMÁNÍ

Tento program dokončí vypouštění a používá maximální otáčky. Odstředování lze zrušit nebo omezit tlačítkem VÝBĚR OTÁČEK.

ČIŠTĚNÍ BUBNU

Tímto programem lze provést automatické vyčištění pračky. Doporučujeme spouštět automatické čištění bubnu po každém padesátém použití pračky. Při použití tohoto programu nedávejte dovnitř žádný prací prostředek ani čisticí prostředek pro pračky.

SMART WASH

Nová technologie POWER CARE zaručuje maximální šetrnost k vašim oděvům díky dokonalému smíchání vody a pracího prostředku při teplotě 30 °C a dokonalé prací účinnosti.

Tento inovativní program je schopen automaticky přizpůsobovat účinnost praní objemu a typu náplně, aby se bez obav dosáhlo nejlepších výsledků.

RUČNÍ PRANÍ

Tento program je určen pro praní vlněných tkanin, které lze prát v pračce, nebo prádla, které se pere v ruce.

SYNTETIKA A BAREVNÉ

Tento program umožňuje prát společně různé tkaniny různých barev. Krouživý pohyb bubnu a hladina vody jsou v průběhu praní a máchání optimalizovány. Přesné otáčky zaručují menší pomačkání prádla.



DŽÍNY

Dokonalá kombinace času a výkonu. Tento program byl vytvořen za účelem odstraňování nečistot z oděvů pro sport a atletiku. Pro malé náplně syntetických tkanin se doporučuje praní při nízké teplotě.

BÍLÉ

Vhodný pro praní velkých kusů nepříliš znečištěného prádla, může pomoci vyprat více prádla.

Postup kontroly počtu cyklů provedených spotřebičem

Postup: v pohotovostním režimu nejprve vyberte program „Bavlna“, potom současně stiskněte tlačítka  a , na 2 sekundy se zobrazí počet provedených cyklů a potom se obnoví rozhraní pohotovostního režimu. Po skončení programu se zvýší souhrnný počet cyklů. Po překročení hodnoty 9999 se bude počet provedených cyklů zobrazovat hexadecimálně.





7. Spotřeba

Chcete-li informace o spotřebě energie, naskenujte kód QR na energetickém štítku. V závislosti na místních podmínkách se může aktuální spotřeba energie lišit od udávané spotřeby.

Automatické vážení

Spotřebič je vybaven rozpoznáváním náplně. V případě malé náplně se v některých programech automaticky sníží spotřeba energie a vody a zkrátí se délka praní. Zobrazovaná výchozí doba se může lišit v závislosti na hmotnosti náplně. Týká se to programů „Syntetika a barevné, Bavlna, Bavlna 20 °C, Praní za studena, Smart wash“.

Orientační informace (podle nařízení Komise (EU) 2019/2023):

Jmenovitá kapacita	Program	 (kg)	 (HH:MM)	ENERGY (kWh/cyk- lus)	 (l/cyk- lus)	Max. tep- lota (°C)	Účinná rychlost (ot/ min)	 Zbytková vlhkost (%)
BS49SB8-S (1400r)	Eco 40-60	9	3:48	0,630	64	28	1330	53,0
	Eco 40-60	4,5	2:52	0,390	45	28	1330	53,0
	Eco 40-60	2,5	2:48	0,200	32	25	1330	55,0
	Bavlna 20 °C	9	1:10	0,280	80,0	20	1000	65,0
	Bavlna 60 °C	9	1:57	2,000	80,0	57	1400	55,0
	Syntetika a barevné 40 °C	6	1:35	0,500	50,0	30	800	37,0
	Rychlý 30 °C	1	0:14	0,280	40,0	30	1000	65,0
BS49B9-S (1400r)	Eco 40-60	9	3:48	0,540	62,0	28	1330	53,0
	Eco 40-60	4,5	2:52	0,315	40,0	26	1330	53,0
	Eco 40-60	2,5	2:48	0,200	32,0	25	1330	55,0
	Bavlna 20 °C	9	1:10	0,280	80,0	20	1000	65,0
	Bavlna 60 °C	9	1:57	2,000	80,0	57	1400	55,0
	Syntetika a barevné 40 °C	6	1:35	0,500	50,0	30	800	37,0
	Rychlý 30 °C	1	0:14	0,280	40,0	30	1000	65,0
BS410B10-S (1400r)	Eco 40-60	10	3:58	0,500	68,0	28	1330	53,0
	Eco 40-60	5	2:58	0,290	44,0	26	1330	53,0
	Eco 40-60	2,5	2:48	0,190	33,0	25	1330	55,0
	Bavlna 20 °C	10	1:10	0,300	100,0	20	1000	65,0
	Bavlna 60 °C	10	1:59	2,800	100,0	57	1400	55,0
	Syntetika a barevné 40 °C	7	0:41	0,500	50,0	30	800	37,0
	Rychlý 30 °C	1	0:14	0,300	45,0	30	1000	65,0
BS411B9-S (1400r)	Eco 40-60	11	3:58	0,700	79,0	28	1330	53,0
	Eco 40-60	5,5	2:58	0,370	45,0	26	1330	52,0
	Eco 40-60	3	2:48	0,200	34,0	25	1330	55,0
	Bavlna 20 °C	11	1:58	0,300	100,0	20	1000	65,0
	Bavlna 60 °C	11	1:59	2,800	100,0	57	1400	55,0
	Syntetika a barevné 40 °C	7	1:35	0,500	50,0	30	800	37,0

Uvedené hodnoty pro jiné programy než Eco 40-60 a cyklus praní a sušení jsou pouze orientační.

- Doporučujeme spouštět automatické čištění bubnu po každém padesátém použití pračky.
- Při použití tohoto programu nedávejte dovnitř žádný prací prostředek ani čistící prostředek pro pračky.

8. Každodenní používání

8.1 Výběr pracího prostředku

- Účinnost a výkonnost praní je dána kvalitou použitého pracího prostředku.
- Používejte pouze prací prostředek schválený pro praní v pračce.
- V případě potřeby použijte speciální prací prostředky, např. pro syntetické a vlněné tkaniny.
- Přečtěte si tipy na štítcích pracích prostředků.
- Nepoužívejte prostředky pro suché čištění jako trichlorethylen a podobné produkty.

Výběr nejlepšího pracího prostředku

Program	Typ pracího prostředku				
	Univerzální	Barevné	Jemné	Speciální	Aviváž
Eco 40-60	T/P	T/P	O	O	T/P
Speciální 39'	T/P	T/P	O	O	T/P
Rychlý	T	T/P	O	O	T/P
20 °C Studené praní	T/P	T/P	O	O	T/P
Dezinfekční	T/P	T/P	O	O	T/P
Hygienický plus 59'	T/P	T/P	O	O	T/P
Bavlna	T/P	T/P	O	O	T/P
Jemné	O	O	T/P	T/P	T/P
Máchání	O	O	O	O	T/P
Vypuštění a ždímání	-	-	-	-	-
Čištění bubnu	-	-	-	T/P	-
Smart Wash	T/P	T/P	O	O	T/P
Ruční praní	O	O	T/P	T/P	T/P
Syntetika a barevné	O	T/P	O	O	T/P
Džíny	O	T/P	O	T/P	T/P
Bílé	T/P	T/P	O	O	T/P

T = gelový/tekutý prací prostředek P = práškový prací prostředek O = volitelné - = ne
 Jestliže se používá tekutý prací prostředek, nedoporučuje se aktivovat prolevu.

Doporučujeme:

- Práškový prací prostředek: 20 °C až 90 °C (nejlepší použití: 40–60 °C)
- Prací prostředek pro barevné prádlo: 20 °C až 60 °C (nejlepší použití: 30–60 °C)
- Prací prostředek pro vlněné/jemné prádlo: 20 °C až 30 °C (nejlepší použití: 20–30 °C)
- Teplotu praní 90 °C volte pouze v případě zvláštních hygienických požadavků.
- Pokud zvolíte teplotu vody 60 °C nebo vyšší, doporučujeme použít méně pracího prostředku.
- Je lepší použít méně práškového pracího prostředku nebo volné mydliny.
- Doporučený typ pracího prostředku při dálkovém ovládní závisí na programu zvoleném v aplikaci.

8.2 Přidávání pracího prostředku

1. Vysuňte zásuvku na prací prostředek.
2. Dejte požadované prostředky do příslušných zásobníků (obr. 8-1).
3. Lehkým tlakem zavřete zásuvku.

- Před dalším cyklem praní odstraňte ze zásuvky zbytky pracího prostředku.
- Nepoužívejte příliš mnoho pracího prostředku nebo aviváže.
- Řiďte se pokyny na obalu pracího prostředku.
- Vždy plňte prací prostředek těsně před zahájením cyklu praní.
- Koncentrovaný tekutý prací prostředek by se měl před přidáním zředit.
- Pokud je vybrána funkce „Prodleva“, nepoužívejte tekutý prací prostředek.
- Pečlivě zvolte nastavení programu podle symbolů s údaji o péči na štítcích všech oděvů a podle tabulky programů.

8.3 Vyberte program

Vyberte program, který odpovídá míře znečištění a typu prádla, abyste dosáhli nejlepších výsledků praní. Otáčením voliče programů (obr. 8-2) vyberte správný program. Na displeji se zobrazí název vybraného programu.

Odstranění zápachu

Před prvním použitím doporučujeme spustit program „ČIŠTĚNÍ BUBNU“, aby se odstranily zbytky, které by mohly mít nepříznivé účinky. Do zásobníku (2) nedávejte žádný prací prostředek ani speciální čisticí prostředek na pračku.

8.4 Přidejte jednotlivé volby

Vyberte požadované možnosti a nastavení (obr. 8-3); viz Ovládací panel.

8.5 Spusťte prací program

Spusťte program klepnutím na tlačítko „Start/Pauza“ (obr. 8-4). Spotřebič pracuje podle aktuálního nastavení. Změny lze provádět pouze po zrušení programu.

8-1

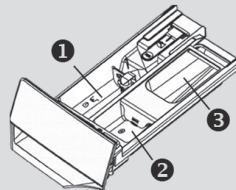

8-2



8-3



8-4



8.6 Přerušení/zrušení pracího programu

Chcete-li přerušit běžící program, krátce stiskněte tlačítko „Start/Pauza“. Na obrazovce se zobrazí „pauza“. Dalším stisknutím obnovte běh.

Chcete-li zrušit běžící program a všechna jeho jednotlivá nastavení:

1. Přerušete běžící program klepnutím na tlačítko „Start/Pauza“.
2. Otočte ovladač na program VYPUŠTĚNÍ A ŽDÍMÁNÍ a volbou „BEZ ODSTŘEDĚNÍ“ vypusťte vodu.
3. Po ukončení programu za účelem opětovného spuštění spotřebiče vyberte a spusťte nový program.
4. Po ukončení programu za účelem opětovného spuštění spotřebiče vyberte a spusťte nový program.

8.7 Po vyprání

Zámek dvířek

- Z bezpečnostních důvodů jsou dvířka během cyklu praní částečně uzamčena. Dvířka lze otevřít pouze na konci programu nebo po správném zrušení programu (viz popis výše).
- V případě vysoké hladiny vody, vysoké teploty vody a během odstředování není možné otevřít dvířka; zobrazuje se Zámek.

1. Na konci cyklu programu se zobrazí Konec.
2. Spotřebič se automaticky vypne.
3. Vyjměte prádlo co nejdříve, abyste jej šetřili a předešli jste dalšímu pomačkání.
4. Vypněte přívod vody.
5. Vytáhněte napájecí kabel ze zásuvky.
6. Otevřete dvířka, aby se předešlo vzniku vlhkosti a zápachu. Když se spotřebič nepoužívá, nechte je otevřená.

Pohotovostní/úsporný režim

Jestliže se zapnutý spotřebič neaktivuje do 2 minut před spuštěním programu nebo na konci programu, přejde do pohotovostního režimu, výjimkou je DÁLKOVÉ OVLÁDÁNÍ. Displej zhasne. Tím se šetří energie.

Zapněte spotřebič stisknutím tlačítka napájení.

8.8 Aktivace nebo deaktivace zvukové signalizace

V případě potřeby lze zrušit výběr zvukové signalizace:

Stisknutím tlačítka nastavení vyberte přepínač hlasu. Stisknutím tlačítka nastavení nejprve vyberte jazyk, dalším stisknutím potvrďte výběr hlasu. Ikona  automaticky přejde na rozhraní výběru hlasu. Volbou „Hlas ZAPNUTO“ se zapíná hlas, volbou „Hlas VYPNUTO“ se vypíná. Potom potvrďte volbu tlačítkem Spustit/zastavit.

9. Dálkové ovládání (Wi-Fi)

9.1 Všeobecné informace

Tento spotřebič je vybaven technologií Wi-Fi, která umožňuje dálkové ovládání prostřednictvím aplikace.



VAROVÁNÍ!

Dodržujte bezpečnostní opatření uvedená v této uživatelské příručce a dbejte na jejich dodržování i při ovládání spotřebiče prostřednictvím aplikace hOn, když jste mimo domov. Také se musíte řídit pokyny v aplikaci hOn.

9.2 Požadavky

- Jeden bezdrátový směrovač (s protokolem 802.11b/g/n), který podporuje pouze frekvenční pásmo 2,4 GHz. Délka SSID směrovače je 1–31 znaků (včetně 1 a 31) a délka hesla je 8–64 znaků. Minimální délka hesla musí být 8 znaků. Metody šifrování směrovače zahrnují otevřené spojení, WPA-PSK a WPA2-PSK.
- Aplikace je k dispozici pro zařízení s operačním systémem Android, Huawei nebo iOS, a to jak pro tablety, tak pro chytré telefony.
- Spotřebič musí být nainstalován na takovém místě, kde může přijímat silný signál Wi-Fi. Jakmile je spotřebič správně spárován s aplikací, ale není náležitě připojen k bezdrátovému směrovači, na displeji se nezobrazuje ikona Wi-Fi.

9.3 Stažení a instalace aplikace hOn

Stáhněte si aplikaci hOn do svého zařízení zaměřením následujícího kódu QR:



Stáhněte si aplikaci hOn



nebo z tohoto odkazu:

go.haier-europe.com/download-app

Rozsah frekvencí (OFR)	2400 MHz–2483,5 MHz
Max. výkon (EIRP)	20 dBm
Standart bezdrátového přenosu	IEEE802.11b/g/n a BLE V4.2

Registrace

Registrace je nutná při prvním použití nebo po formálním odstranění/uzavření účtu. Pro další používání je třeba při přihlašování zadat uživatelské jméno a heslo.

9.4 Párování spotřebiče (v aplikaci)

- Aplikace je k dispozici pro zařízení se systémem Android i iOS, a to jak pro tablety, tak pro smartphony.
- Všechny podrobnosti o funkcích Wi-Fi zjistíte při procházení aplikace v režimu DEMO.
- Frekvence domácí sítě Wi-Fi musí být nastavena na pásmo 2,4 GHz. Pokud je síť nastavena na pásmo 5 GHz, není možné nakonfigurovat spotřebič.
- Otevřete aplikaci, vytvořte profil uživatele (nebo se přihlaste, pokud je již vytvořený) a spárujte spotřebič s aplikací podle pokynů na displeji zařízení.

Sít Wi-Fi

Spotřebič není možné připojit k veřejné síti Wi-Fi. Mohlo by dojít k selhání.

Používejte stejnou síť Wi-Fi

Připojte se chytrým telefonem k síti, ke které chcete připojit spotřebič.

9.5 Aktivace dálkového ovládání



- Zkontrolujte, zda je směrovač zapnutý a připojený k internetu.
- Vložte prádlo a zavřete dvířka.
- Stiskněte tlačítko „“, dvířka se zamknou.
- Pomocí aplikace spusťte cyklus; ovládací panel bude deaktivován kromě tlačítek „NAPÁJENÍ“ a „START/PAUZA“. Po spuštění programu je k dispozici pouze dětský zámek.

5. Dálkové ovládání lze aktivovat také stisknutím tlačítka „“ za běhu cyklu. Po vzdálené autorizaci je stále dostupný hlavní ovládací panel.
6. Jakmile je cyklus dokončen, dvířka se odemknou a dálkové ovládání se vypne.
7. Po dvou minutách přejde spotřebič do režimu VYPNUTO.

Ukončení dálkového ovládání

Pokud po aktivaci dálkového ovládání uživatel do 10 minut nespustí žádný cyklus z aplikace, spotřebič přejde do síťového pohotovostního režimu, ponechá dálkové ovládání zapnuté po dobu až 24 hodin a potom se vypne.

9.6 Deaktivace dálkového ovládání

1. Chcete-li ukončit dálkové ovládání za běhu cyklu, stiskněte tlačítko „“ na ovládacím panelu. Spotřebič nechá běžet cyklus a přejde do režimu POUZE PRO ČTENÍ.
2. Chcete-li obnovit dálkové ovládání, znovu stiskněte tlačítko „“.
3. Ovládejte spotřebič pomocí aplikace.

9.7 Konec cyklu se zapnutým dálkovým ovládáním

1. Na konci cyklu se odemknou dvířka a dálkové ovládání se deaktivuje.
2. Po dvou minutách se spotřebič automaticky vypne.

10. Čištění a údržba

10.1 Čištění zásuvky na prací prostředek

Před čišťením musí být všechny zásobníky prázdné.

Vždy dbejte na to, aby uvnitř nezůstaly žádné zbytky pracího prostředku. Pravidelně čistěte zásuvku (obr. 10-1):

- Vytáhněte zásuvku až na doraz (1).
- Stiskněte uvolňovací tlačítko (2) a vyjměte zásuvku.
- Proplachujte zásuvku vodou, dokud nebude čistá, a vložte zásuvku zpět do spotřebiče.

10.2 Čištění spotřebiče

- Před čišťením a údržbou odpojte spotřebič od napájení.
- Vyčistěte skříň spotřebiče (obr. 10-2) a gumové součásti měkkou látkou a tekutým mýdlem.
- Nepoužívejte organické chemikálie ani žíraviny.

10.3 Ventil přívodu vody a filtr přívodního ventilu

Pravidelně čistěte filtr přívodního ventilu, aby se předešlo ucpání přívodu vody pevnými látkami, například vápencem.

- Vytáhněte napájecí kabel ze zásuvky a vypněte přívod vody.
- Odšroubujte přívodní hadici od zadní strany spotřebiče (obr. 10-3) a rovněž od kohoutku.
- Propláchněte filtry vodou a vyčistěte je kartáčem (obr. 10-4).
- Vložte filtr a nainstalujte přívodní hadici.

10.4 Čištění bubny

- Vyjměte z bubny (obr. 10-5) nedopatřením vyprané předměty, zejména kovové kusy jako sponky, mince atd., protože vytvářejí rezavé skvrny a poškozují prádlo.
- K odstraňování rezavých skvrn použijte čisticí prostředek bez chloridů. Dodržujte varování a rady výrobce čisticího prostředku.
- K čištění nepoužívejte žádné tvrdé předměty ani drátěnku.

10-1

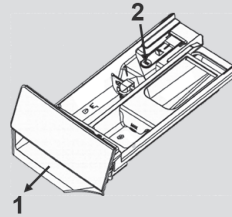

10-2



10-3

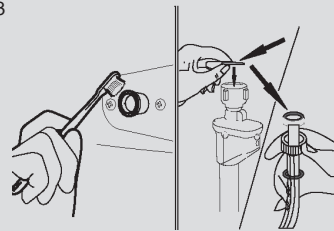

10-4

10-5

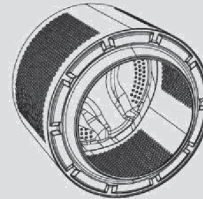

10.5 Nepoužívání po delší dobu

Jestliže se spotřebič delší dobu nepoužívá:

1. Vytáhněte zástrčku z elektrické zásuvky (obr. 10-6).
2. Vypněte přívod vody (obr. 10-7).
3. Otevřete dvířka, aby se předešlo vzniku vlhkosti a zápachu. Když se spotřebič nepoužívá, nechte dvířka otevřená.

Před dalším použitím pozorně zkontrolujte napájecí kabel, přívod vody a vypouštěcí hadici. Ujistěte se, že je vše správně nainstalováno a nikde neuniká voda.

10.6 Filtr čerpadla

Čistěte filtr čerpadla jednou za měsíc a zkontrolujte jej v případě, že spotřebič:

- Nevypouští vodu.
- Neodstředuje.
- Za chodu vydává neobvyklý hluk.



VAROVÁNÍ!

Nebezpečí opaření! Voda ve filtru čerpadla může být velmi horká! Před zahájením jakékoli činnosti se ujistěte, že voda vychladla.

1. Vypněte spotřebič a odpojte ho od napájení (obr. 10-8).
2. Zatlačte a otevřete dvířka filtru (obr. 10-9).
3. Připravte si plochou nádobu na zachycení odpadní vody (obr. 10-10). Může vytéci spousta vody.
4. Vytáhněte vypouštěcí hadici a držte její konec nad nádobou (obr. 10-10).
5. Sejměte z vypouštěcí hadice uzávěr (obr. 10-10).
6. Po dokončení vypouštění zavřete vypouštěcí hadici a zatlačte ji zpět do spotřebiče (obr. 10-11).
7. Vyšroubujte filtr čerpadla doleva a vyjměte jej (obr. 10-12).
8. Odstraňte nečistoty a zbytky (obr. 10-13).
9. Opatrně umyjte filtr čerpadla, např. pod tekoucí vodou (obr. 10-14).
10. Znovu jej řádně upevněte (obr. 10-15).
11. Zavřete servisní dvířka.



POZOR!

- Těsnění filtru čerpadla musí být čisté a nedotčené. Pokud není víčko úplně utažené, může unikat voda.
- Filtr musí být správně usazen, jinak může dojít k prosakování.

10-6

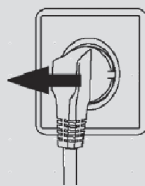

10-7



10-8

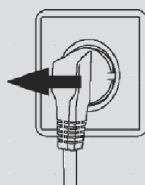

10-9

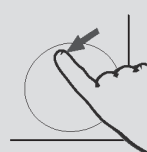

10-10



10-11



10-12

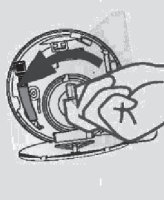

10-13



10-14



10-15

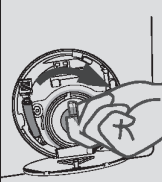

11. Řešení problémů

Mnoho problémů můžete vyřešit sami bez konkrétních odborných znalostí. V případě nějakého problému zkontrolujte všechny možnosti a řiďte se níže uvedenými pokyny, než se obrátíte na poprodejní servis. Viz „13. Zákaznický servis“ na straně 30.



VAROVÁNÍ!

- Před zahájením údržby vypněte spotřebič a vytáhněte zástrčku napájecího kabelu ze síťové zásuvky.
- Servis elektrického zařízení by měli provádět pouze kvalifikovaní elektrikáři, protože nepatřičné opravy by mohly vést k vážným následným škodám.
- Poškozený napájecí kabel by měl vyměnit pouze výrobce, jeho servisní zástupce nebo osoby s podobnou kvalifikací, aby se vyloučilo riziko.

11.1 Informační kódy

Následující kódy se zobrazují pouze pro informaci ohledně cyklu praní. Nesmí se provádět žádná opatření.

Kód	Sdělení
Dětská pojistka zapnuta	Je aktivována funkce dětského zámku
Dětská pojistka vypnuta	Funkce dětského zámku není aktivována
Konec	Cyklus praní skončil. Spotřebič se automaticky vypne.
Zámek	Dvířka jsou zavřená kvůli vysoké hladině vody, vysoké teplotě vody nebo cyklu odstředování.
nd	Dosud nebyl vybrán model.

11.2 Řešení problémů s kódem na displeji

Problém	Příčina	Řešení
CLR FLTR	• Chyba vypouštění, voda nebyla úplně vypuštěna během 6 minut.	• Vyčistěte filtr čerpadla. • Zkontrolujte instalaci vypouštěcí hadice.
E2	• Chyba zámku.	• Zavřete dobře dvířka.
E4	• Během 12 minut se nepodařilo dosáhnout požadované hladiny vody. • Dochází k samovolnému vypouštění z vypouštěcí hadice.	• Zkontrolujte, zda je kohoutek úplně otevřený a tlak vody je normální. • Zkontrolujte instalaci vypouštěcí hadice.
E8	• Chyba ochranné hladiny vody.	• Obratě se na poprodejní servis.
Eb	• Alarm zachyceného prádla.	• Pozastavte cyklus, otevřete dvířka, vložte prádlo zpět a znovu spusťte cyklus.
E12	• Hladina vody při sušení je příliš vysoká.	• Obratě se na poprodejní servis.
F3	• Chyba snímače teploty.	• Obratě se na poprodejní servis.
F4	• Chyba ohřevu.	• Obratě se na poprodejní servis.
F7	• Chyba motoru.	• Obratě se na poprodejní servis.
F9	• Chyba snímače teploty sušení.	• Obratě se na poprodejní servis.
FA	• Chyba snímače hladiny vody.	• Obratě se na poprodejní servis.
Fb	• Únik ze spotřebiče.	• Obratě se na poprodejní servis.
FC1/FC2/FC3	• Chyba – neobvyklá komunikace.	• Obratě se na poprodejní servis.
Fd	• Chyba komunikace s topným tělesem pro sušení.	• Obratě se na poprodejní servis.
FE	• Chyba motoru pro sušení.	• Obratě se na poprodejní servis.
FH	• Nedaří se nakonfigurovat modul IOT.	• Obratě se na poprodejní servis.

11.3 Řešení problémů bez kódu na displeji

Problém	Příčina	Řešení
Pračka nefunguje.	<ul style="list-style-type: none"> • Dosud nebyl spuštěn program. • Dvířka nejsou správně zavřena. • Spotřebič není zapnutý. • Výpadek napájení. • Byl aktivován dětský zámek. 	<ul style="list-style-type: none"> • Zkontrolujte program a spusťte ho. • Zavřete správně dvířka. • Zapněte spotřebič. • Zkontrolujte napájení. • Deaktivujte dětský zámek.
Pračka se neplní vodou.	<ul style="list-style-type: none"> • Žádná voda. • Přívodní hadice je zalomená. • Filtr přívodní hadice je ucpaný. • Tlak vody je menší než 0,03 MPa. • Dvířka nejsou správně zavřena. • Závada na přívodu vody. 	<ul style="list-style-type: none"> • Zkontrolujte vodovodní kohoutek. • Zkontrolujte přívodní hadici. • Vyčistěte filtr přívodní hadice. • Zkontrolujte tlak vody. • Zavřete správně dvířka. • Zajistěte dodávku vody.
Pračka vypouští vodu během plnění.	<ul style="list-style-type: none"> • Výška vypouštěcí hadice je nižší než 80 cm. • Konec vypouštěcí hadice je možná ve vodě. 	<ul style="list-style-type: none"> • Ujistěte se, že vypouštěcí hadice je správně nainstalovaná. • Ujistěte se, že vypouštěcí hadice není ve vodě.
Závada vypouštění.	<ul style="list-style-type: none"> • Vypouštěcí hadice je ucpaná. • Filtr čerpadla je ucpaný. • Konec vypouštěcí hadice je výše než 100 cm nad podlahou. 	<ul style="list-style-type: none"> • Vyčistěte vypouštěcí hadici. • Vyčistěte filtr čerpadla. • Ujistěte se, že vypouštěcí hadice je správně nainstalovaná.
Silné vibrace během odstředování.	<ul style="list-style-type: none"> • Nebyly odstraněny všechny přepravní šrouby. • Spotřebič není ve stabilní poloze. • Náplň pračky je nesprávná. 	<ul style="list-style-type: none"> • Odstraňte všechny přepravní šrouby. • Zajistěte pevnou zem a vodorovnou polohu. • Zkontrolujte hmotnost a vyvážení náplně.
Pračka se zastaví před dokončením cyklu praní.	<ul style="list-style-type: none"> • Přerušení dodávky vody nebo elektřiny. 	<ul style="list-style-type: none"> • Zkontrolujte přívod napájení a vody.
Provoz pračky se na nějakou dobu zastaví.	<ul style="list-style-type: none"> • Na spotřebiči se zobrazuje chybový kód. • Problém kvůli rozložení náplně. • Program vykonává cyklus namáčení. 	<ul style="list-style-type: none"> • Podívejte se na kódy na displeji. • Zmenšete nebo upravte náplň. • Zrušte a znovu spusťte program.

12. Technické údaje

12.1 Další technické údaje

	BS49SB8-S	BS49B9-S	BS410B10-S	BS411B9-S
Napětí ve V	220–240 V~/50 Hz			
Proud v A	9	9	10	11
Max. příkon ve W	1950			
Tlak vody v MPa	0,03 ≤ P < 1			
Čistá hmotnost v kg	58	67	69	69

12.2 Rozměry výrobku

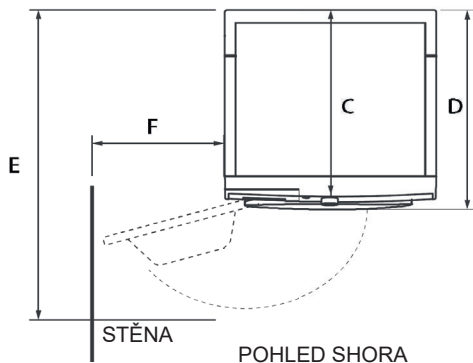
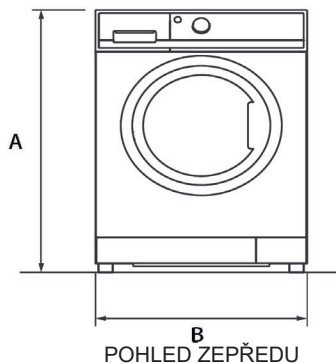

ROZMĚRY VÝROBKU	BS49SB8-S	BS49B9-S	BS410B10-S	BS411B9-S
A Celková výška výrobku (mm)	850			
B Celková šířka výrobku (mm)	595			
C Celková hloubka výrobku (k hlavnímu ovládacímu panelu) (mm)	477	535	636	636
D Celková hloubka výrobku (mm)	522	580	681	681
E Hloubka s otevřenými dvířky (mm)	1005	1063	1164	1164
F Minimální vzdálenost dvířek od sousední stěny (mm)	305			

12.3 Normy a směrnice **CE**

Tento výrobek splňuje požadavky všech platných směrnic ES s odpovídajícími harmonizovanými normami, které stanoví používání označení CE.

Přesná výška pračky je závislá na tom, jak daleko vyčnívají nohy ze spodní strany pračky. Prostor, do kterého instalujete pračku, musí být alespoň o 40 mm širší a o 20 mm hlubší než její rozměry.

13. Zákaznický servis

Doporučujeme využívat zákaznický servis společnosti Hoover a používat originální náhradní díly.

V případě nějakého problému se spotřebičem si nejprve přečtěte část „11. Řešení problémů“ na straně 27.

Pokud v ní nenajdete řešení, kontaktujte:

- místního prodejce;
- část Asistence na webových stránkách společnosti Hoover, kde najdete informace o zárukách, příslušenství a náhradních dílech a kontaktní čísla.

Chcete-li kontaktovat náš servis, ujistěte se, že máte k dispozici následující údaje.

Každý výrobek je identifikován podle jedinečného kódu vytištěného na štítku, který se také nazývá „sériové číslo“. Lze jej nalézt uvnitř otvoru dvířek.

Model _____

Sériové č. _____

V případě záruky se také podívejte do záručního listu dodaného s výrobkem.

Vždy se doporučuje používat originální náhradní díly, které jsou k dispozici v našich autorizovaných servisních střediscích pro zákazníky.

Záruka

Na tento výrobek se poskytuje záruka podle podmínek uvedených v záručním listu, který se dodává s výrobkem. Záruční list je nutné uložit tak, aby jej bylo možné v případě potřeby předložit autorizovanému servisnímu středisku pro zákazníky. Záruční podmínky si můžete přečíst také na našich webových stránkách. Jestliže potřebujete pomoci, vyplňte online formulář, nebo nás kontaktujte na čísle uvedeném na webové stránce věnované podpoře.

Standardní záruka výrobce se vztahuje na závady způsobené elektrickými nebo

mechanickými vadami výrobku v důsledku jednání nebo opominutí výrobce. Jestliže se zjistí, že závada byla způsobena faktory mimo dodaný výrobek, nesprávným použitím nebo nedodržením pokynů, může být účtován poplatek.

Výrobce odmítá veškerou odpovědnost za jakékoli tiskové chyby v brožuře dodané s tímto výrobkem. Dále si vyhrazuje právo na provádění jakýchkoli změn, které považuje za užitečné z hlediska výrobků, aniž by se změnily jejich základní vlastnosti.

* Další informace najdete na stránkách: www.haier-europe.com

KÓD DOKUMENTU ???