

Earphones True Wireless Style 4

Úvod

Děkujeme, že důvěřujete naší společnosti a že jste si zakoupili nová *sluchátka True Wireless Style 4*. Doufáme, že se vám produkt bude líbit.

Péče a údržba

- Nevystavujte svá *sluchátka True Wireless Style 4* nárazům, prachu, vlhkosti nebo vysokým teplotám.
- Nepoužívejte korozivní ani abrazivní čisticí prostředky.
- Zařízení nerozebírejte. Veškeré opravy by měly být prováděny výhradně kvalifikovaným personálem Energy Sistem Technology, SA
- Ujistěte se, že jsou vaše *sluchátka True Wireless Style 4* vypnutá, když je nepoužíváte. Neskladujte je s vybitou baterií po dlouhou dobu.
- Vnější povrch sluchátek a nabíjecí konektory můžete vyčistit čistým hadříkem a dezinfekčním prostředkem na ruce. Tyto produkty nepoužívejte k čištění koncovek uší nebo vnitřní síťky sluchátek. Zabraňte navlhnutí nabíjecích portů a konektorů.

Varování

Ochrana sluchu

Poslech hlasité hudby může způsobit nevratnou ztrátu sluchu. Abyste předešli poškození sluchu, doporučujeme následující pokyny:

- Neposlouchejte hlasitou hudbu po dlouhou dobu.
- Před použitím sluchátek snižte hlasitost na zdrojovém zařízení a poté postupně zvyšujte hlasitost na bezpečnou úroveň hlasitosti.

Bezpečnost

Z bezpečnostních důvodů a aby se předešlo možným nehodám, doporučujeme následující bezpečnostní opatření:

- Sluchátka nepoužívejte při řízení nebo provádění jiných činností, které vyžadují zvláštní pozornost.
- Uchovávejte výrobek, obal a příslušenství mimo dosah dětí a domácích zvířat, abyste předešli nehodám a nebezpečí udušení.

Technické specifikace

Zvuk

- Frekvenční odezva: 20 Hz ~ 20 kHz
- Audio latence: < 100 ms
- Průměr unašeče: 10 mm
- Design sluchátek
- Typ: dynamický

Konektivita

- Bezdrátová technologie Bluetooth® 5.1 (třída 2).
- Frekvenční pásmo: 2,4 GHz
- Maximální výstupní výkon: < 20,00 dBm
- Kompatibilní profily Bluetooth: HSP / HFP / A2DP / AVRCP
- Kompatibilní s kodeky SBC, AAC
- Dosah až 20 m
- Funkce True Wireless s automatickým párováním
- Funkce handsfree
- Hlasový asistent kompatibilní s Google/Siri

Mikrofon

- Typ: vestavěný mikrofon
- Citlivost: -42 dB ± 3 dB (@1 kHz)
- Frekvenční rozsah: 100 Hz ~ 10 kHz

baterie

Sluchátko:

- Kapacita: 30 mAh / 3,7 V
- Typ: lithium-polymerová baterie
- Výdrž baterie při střední hlasitosti: 5 hodin
- Doba nabíjení: 1,5 hodiny
- Způsob nabíjení: nabíjecí pouzdro
- Tato hodnota je přibližná. Výdrž baterie závisí na zvolené hlasitosti a typu hudby.

Nabíjecí pouzdro:

- Kapacita: 400 mAh / 3,7 V
- Typ: lithium-polymerová baterie
- Extra výdrž baterie: 20 hodin
- Doba nabíjení: 1,5 hodiny
- Způsob nabíjení: USB Type-C

Další funkce:

- Kompatibilní s aplikací ESmart Connect

Obsah produktu

- Sluchátka True Wireless Style 4
- Nabíjecí pouzdro
- Kabel USB Type-C
- Rychlý průvodce

Obecný přehled

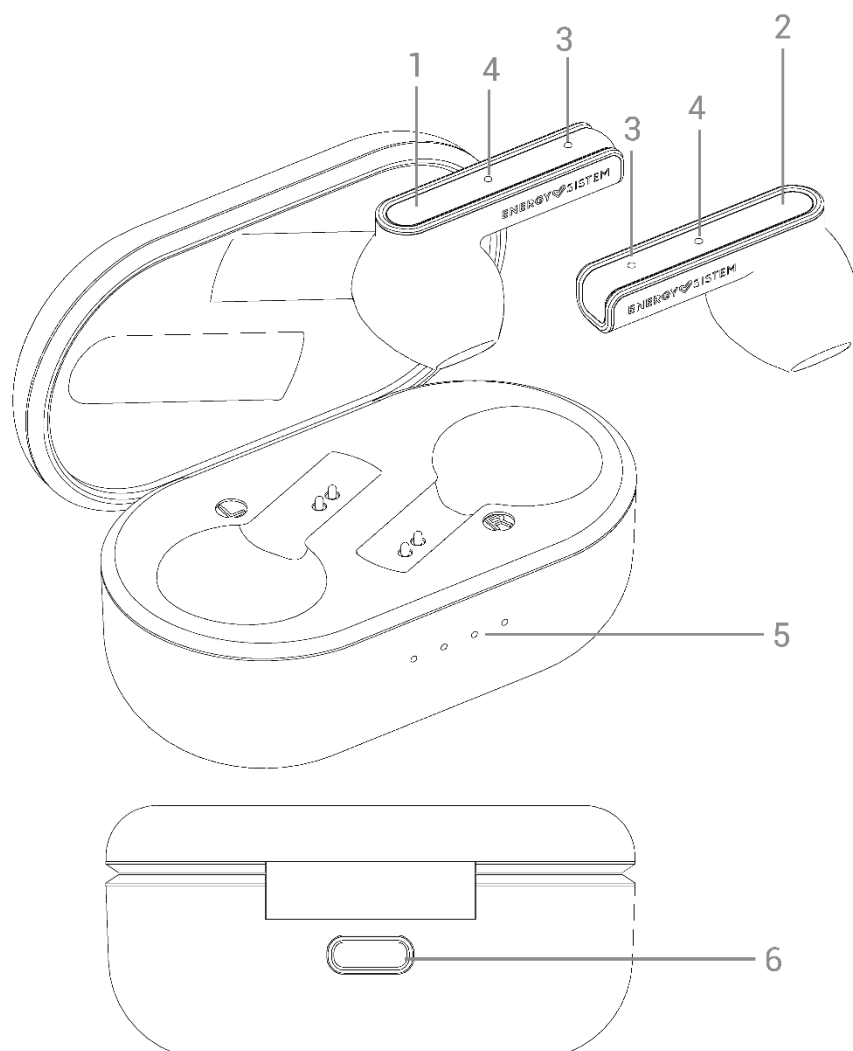

1. Levé multifunkční tlačítko
2. Pravé multifunkční tlačítko
3. Mikrofon
4. Stavová LED
5. Indikátor nabíjení (nabíjecí pouzdro)
6. Nabíjecí port USB Type-C

Zapínání a vypínání zařízení

Chcete-li zapnout *sluchátka True Wireless Style 4*, otevřete víko nabíjecího pouzdra nebo klepněte a podržte *levé a pravé multifunkční tlačítko (1 a 2)* po dobu 10 sekund. Uslyšíte potvrzovací zvuk. Obě sluchátka se automaticky synchronizují.

Chcete-li svá *sluchátka True Wireless Style 4* vypnout, vložte je zpět do nabíjecího pouzdra nebo klepněte a podržte *levé a pravé multifunkční tlačítko (1 a 2)* po dobu 10 sekund.

Bluetooth® párování

Zapněte svá *sluchátka True Wireless Style 4* . Obě sluchátka se automaticky synchronizují. Vyberte *Earphones True Wireless Style 4* ze seznamu Bluetooth zařízení na vašem smartphonu nebo Bluetooth hudebním přehrávači a stiskněte ?connect?. Obě sluchátka se s ním spárují okamžitě a bez kódů. Po spárování zařízení uslyšíte potvrzovací zvuk. Pokud jste dříve spárovali sluchátka se zařízením, není třeba proces párování opakovat. Stačí aktivovat režim Bluetooth na vašem hudebním přehrávači a zapnout *sluchátka True Wireless Style 4* . Automaticky se s ním synchronizují.

Aplikace ESmart Connect

Než začnete, budete si muset do svého zařízení Android stáhnout aplikaci *ESmart Connect* z Google Play nebo z App Store pro iOS. To vám umožní nastavit a spravovat vaše *sluchátka True Wireless Style 4* .

POZNÁMKA: Pokud se aplikace nezobrazí ve vašem Obchodě Play, budete si ji muset stáhnout přímo pomocí tohoto odkazu [zde](#) .



ESmart Connect
Energy Sistem



Nastavení účtu

- 1) Po instalaci a otevření aplikace klepněte na a přijměte "Uživatelskou smlouvu a zásady ochrany osobních údajů".
- 2) Přejděte na další stránku, klepněte na Zaregistrovat se a zadejte své telefonní číslo nebo e-mail pro registraci a získání ověřovacího kódu.
- 3) Zadejte ověřovací kód a nastavte heslo pro registraci a přihlášení.

12:45



Log In

Sign Up

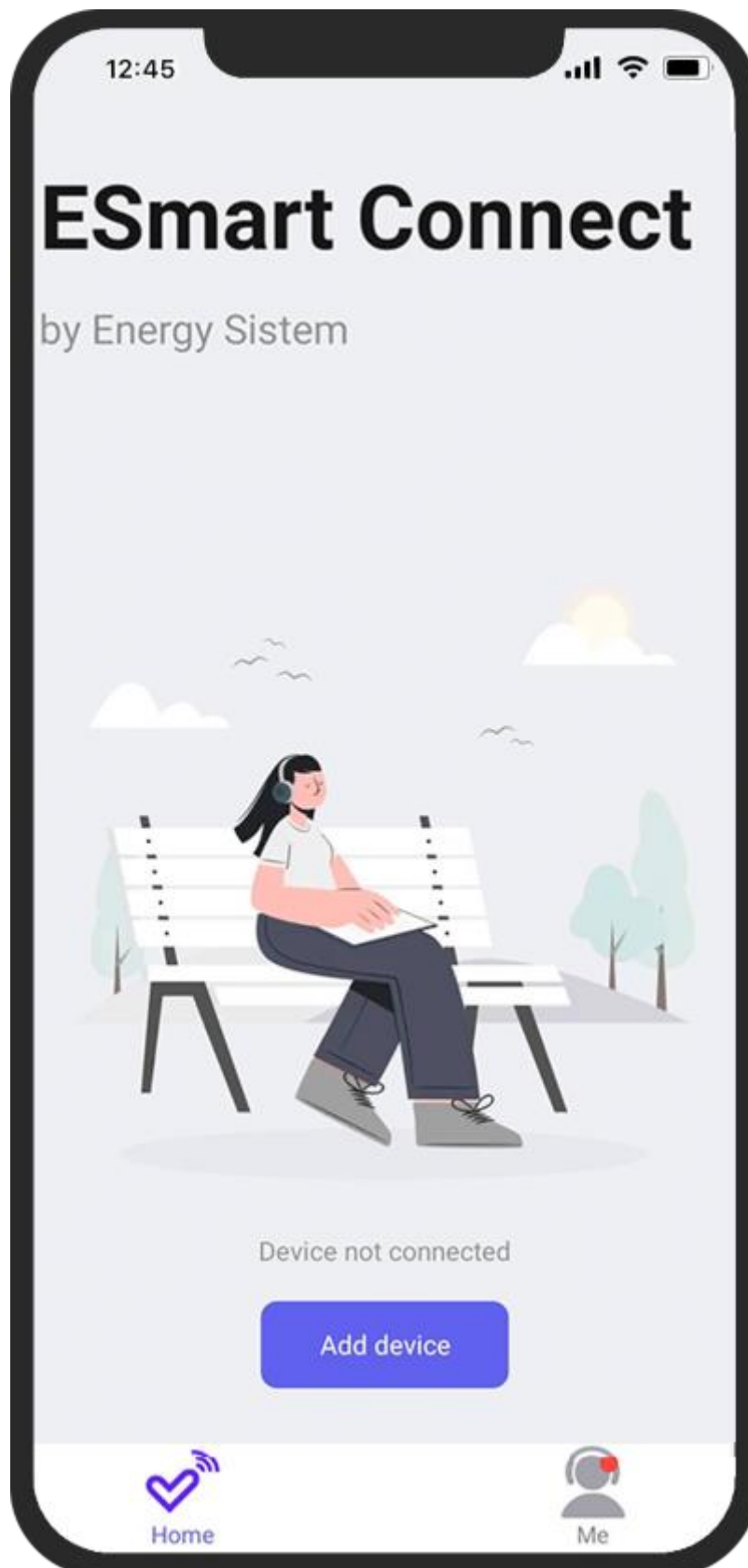

V uživatelském profilu můžete změnit svůj profilový obrázek, přezdívku a časové pásmo (aplikace automaticky vybere časové pásmo vašeho zařízení).
Můžete také spravovat svá nakonfigurovaná zařízení, přijímat oznámení aplikací, prohlížet si často kladené dotazy a přidávat komentáře nebo návrhy našemu týmu zákaznických služeb.

Spárování sluchátek s ESmart Connect

Důležité: Před spárováním nebo připojením náhlavní soupravy k aplikaci musíte mít v telefonu povoleno GPS.

Poznámka: *Z bezpečnostních důvodů operačního systému musí být sluchátka připojena ručně prostřednictvím připojení Bluetooth® v nabídce funkcí Bluetooth telefonu při používání zařízení iOS. Pokud tomu tak není, sluchátka se nebudou moci k aplikaci připojit. Téměř všechna zařízení Android podporují „konfiguraci jedním kliknutím“ a ke sluchátkům se připojí přímo přes připojení Bluetooth® pomocí ESmart Connect. V opačném případě budete muset sluchátka spárovat s vaším zařízením ručně přes Nastavení > Bluetooth. Na domovské obrazovce aplikace klepněte na tlačítko „Přidat zařízení“ pro spuštění automatického vyhledávání. Když se zobrazí vaše sluchátka Style 4, klepněte na tlačítko Přidat a stáhněte si nabídku pro model (Style sluchátek 4). Po dokončení stahování rozhraní modelu klepněte na tlačítko *Hotovo* . Zobrazí se rozhraní produktu s vyskakovacím oknem pro spárování sluchátek s telefonem.

12:45



Add Device



Searching for nearby devices. Make sure your device has entered [pairing mode](#).

Add Manually



Energy
Sistem EP
Style 4



Energy
Sistem EP
Style 4 Ultra

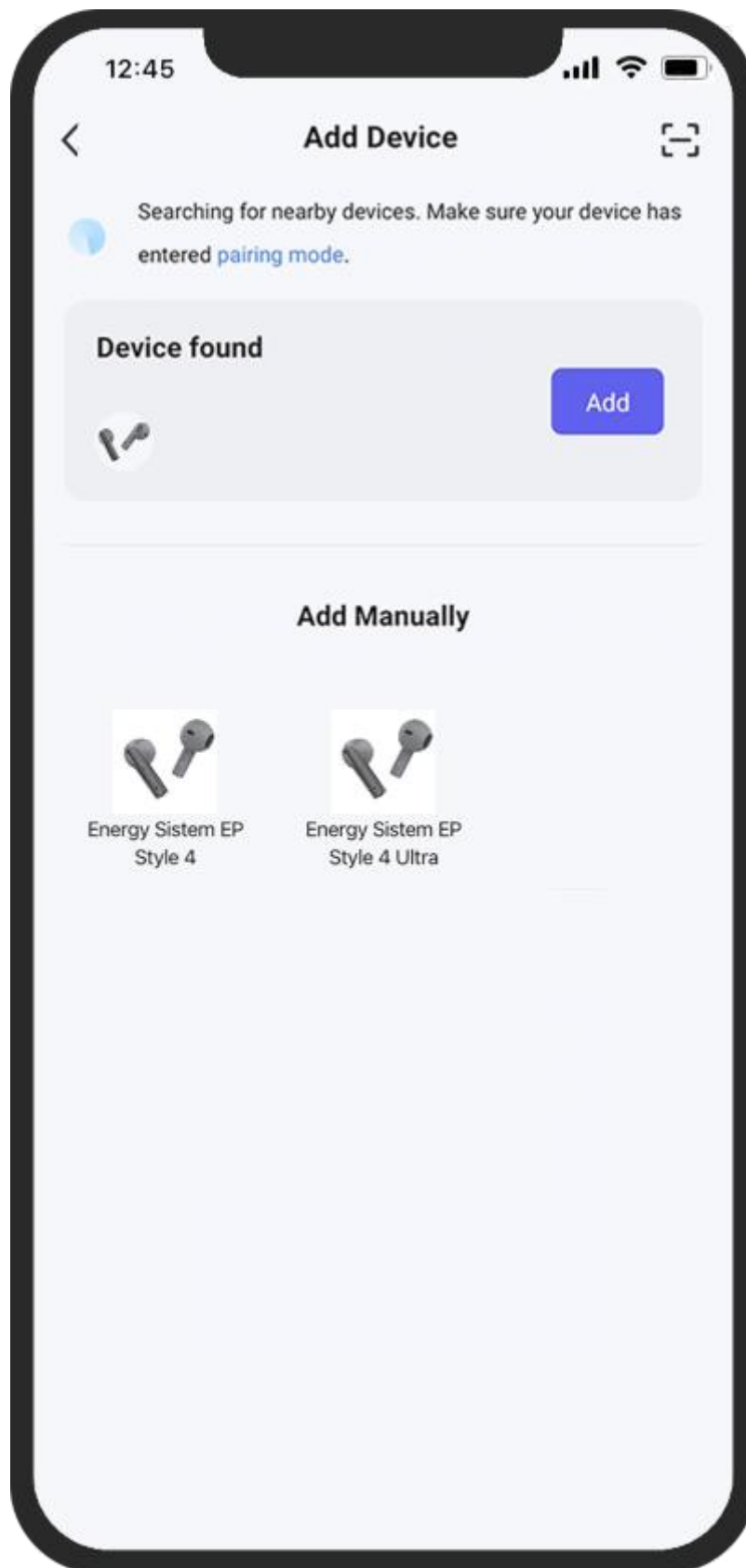

Ruční párování (alternativní metoda)

Existuje alternativní způsob ručního spárování sluchátek. Chcete-li tak učinit, vyberte „Přidat“ a postupujte podle pokynů aplikace pro ruční párování.

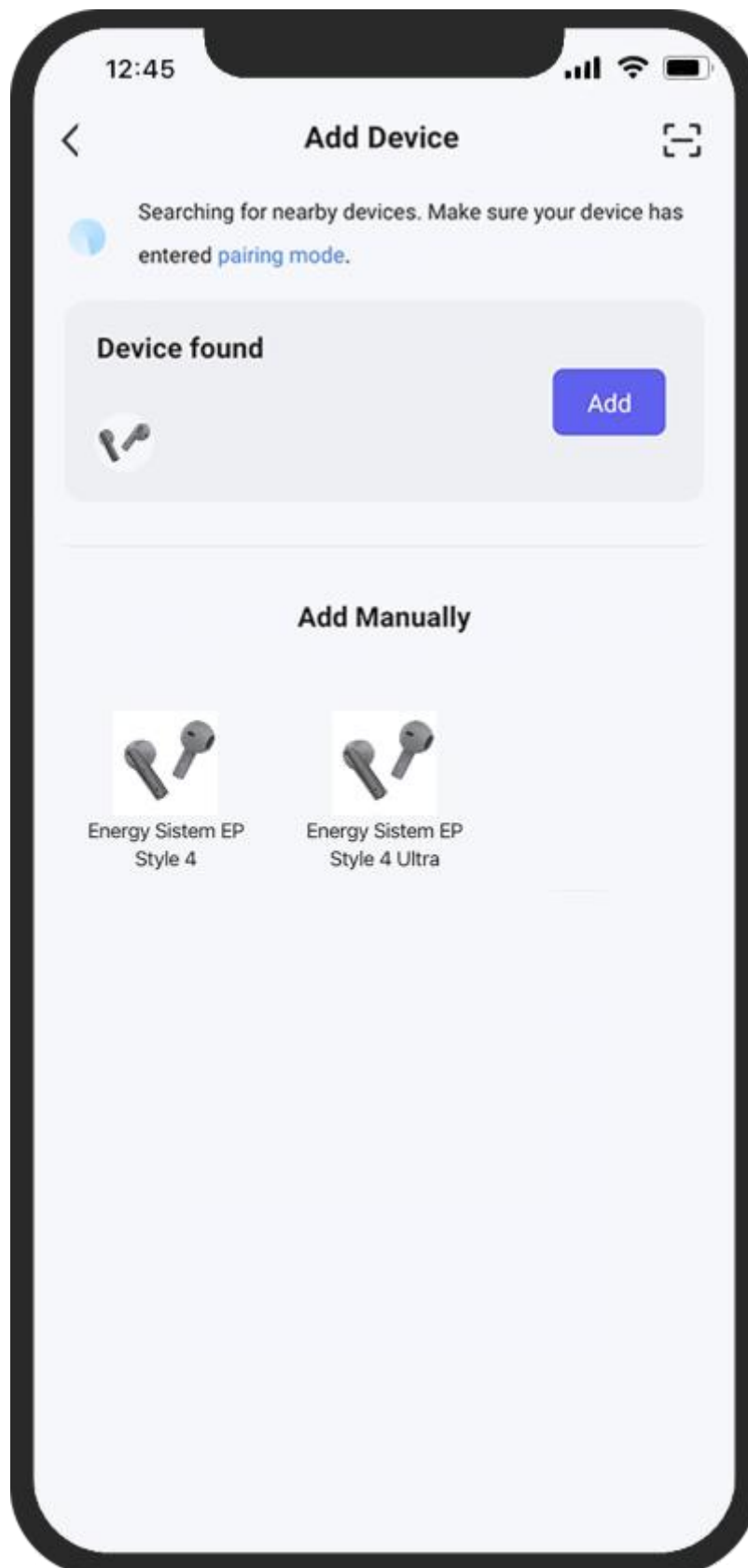

A konečně, automatické i manuální párování přidá vaše sluchátka do aplikace.

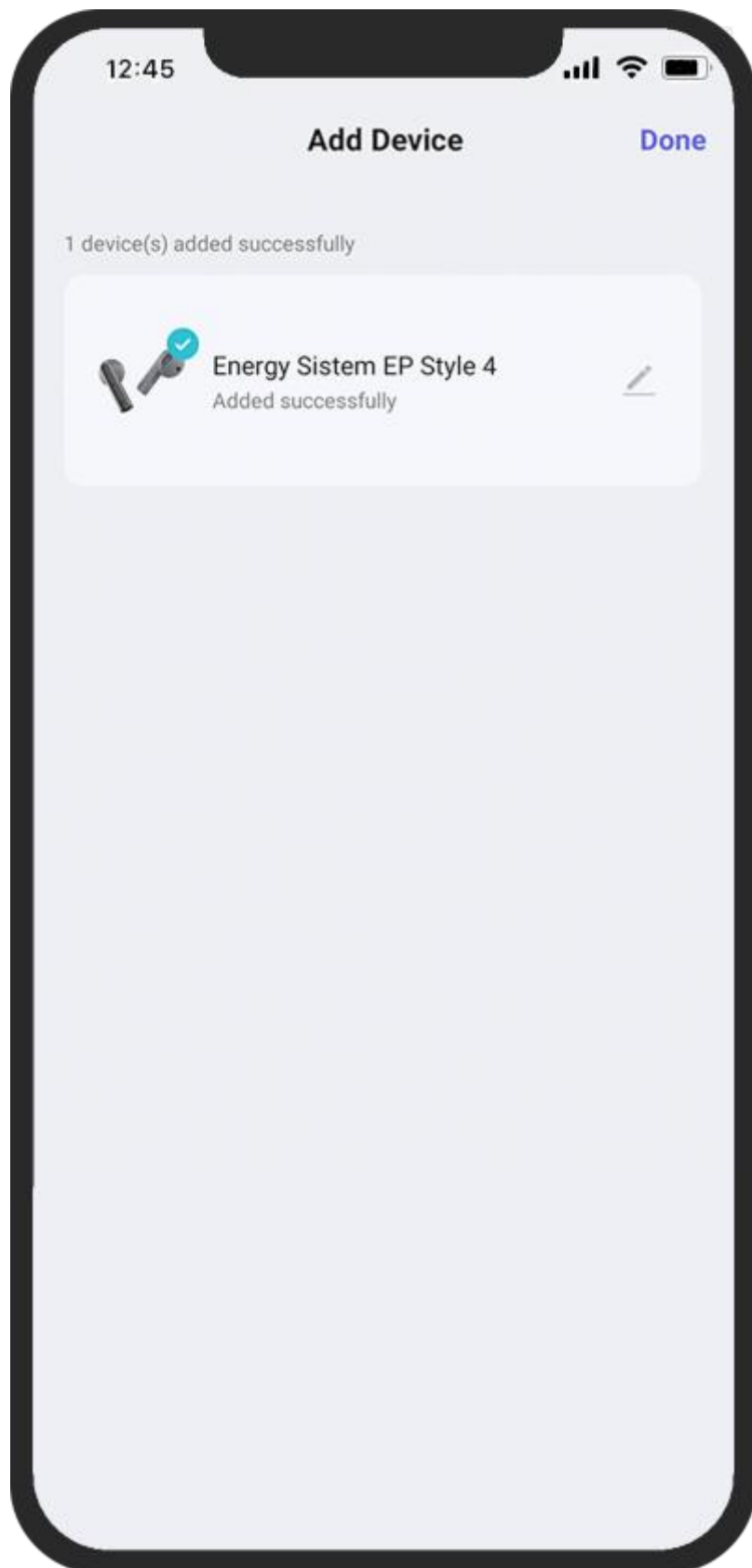

**Přizpůsobení produktu pomocí aplikace ESmart
Connect**

Ekvalizér

Ekvalizér lze povolit nebo zakázat z domovské obrazovky.

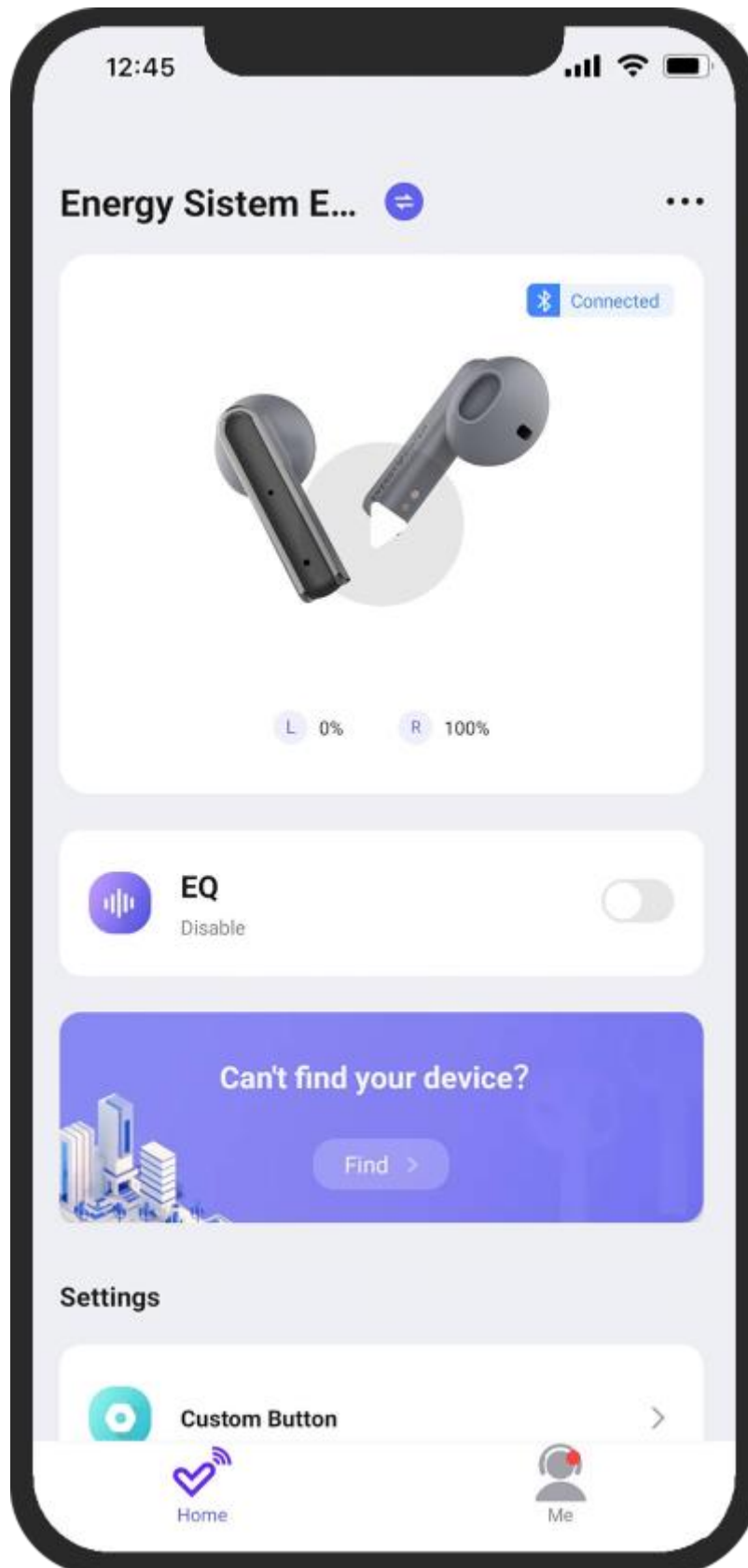

Vstupem do ekvalizéru vyberte jeden z 5 přednastavených režimů, které jsme připravili exkluzivně pro vaše zařízení.

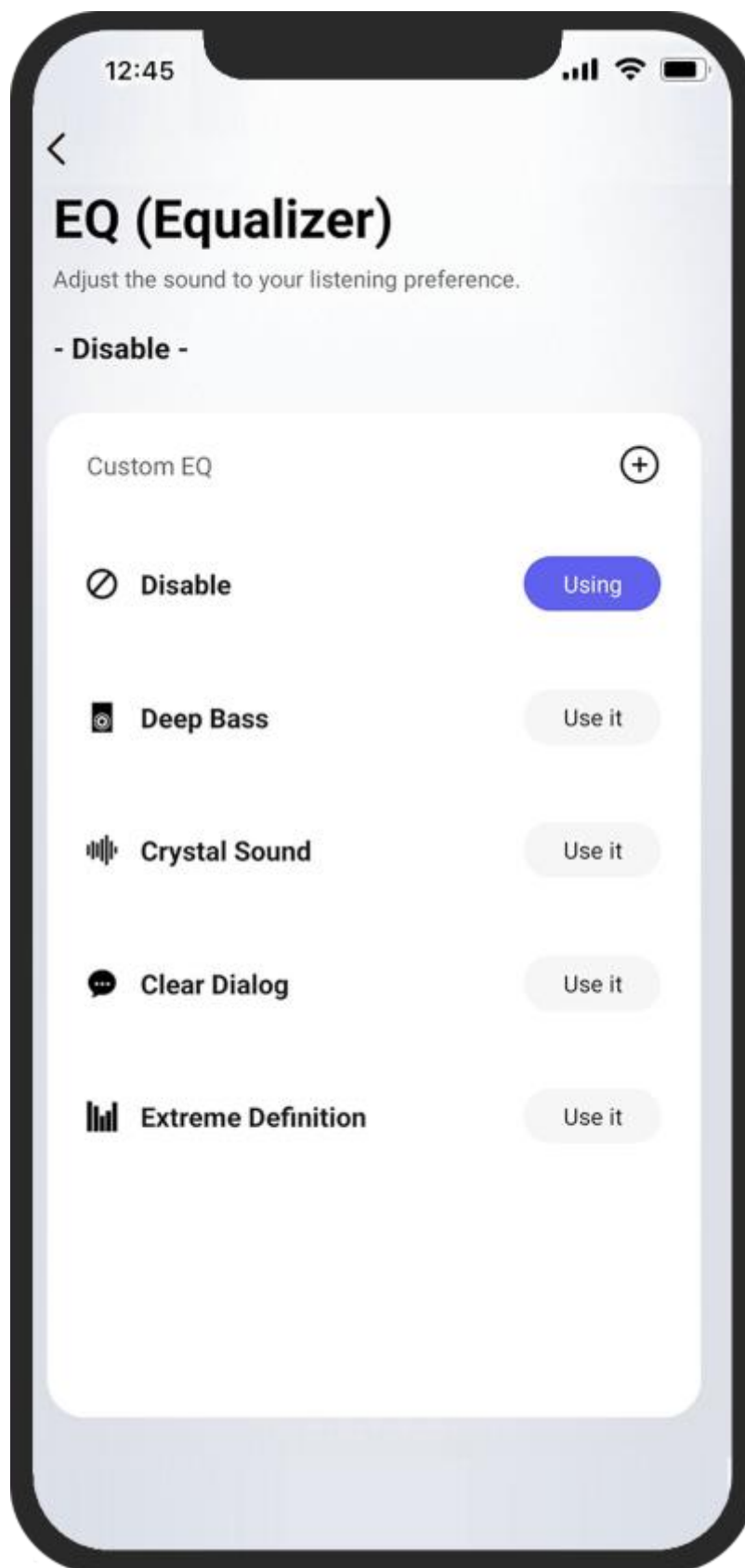

Klepnutím na „+“ se dostanete do 10oktávového ekvalizéru pásma, kde můžete upravit ekvalizaci pro každé pásmo a nakonfigurovat jej podle svých představ v rozsahu 24 dB. Poté nezapomeňte klepnout na Uložit a vytvořit novou předvolbu v seznamu se zvoleným názvem.

12:45



Custom:



Save

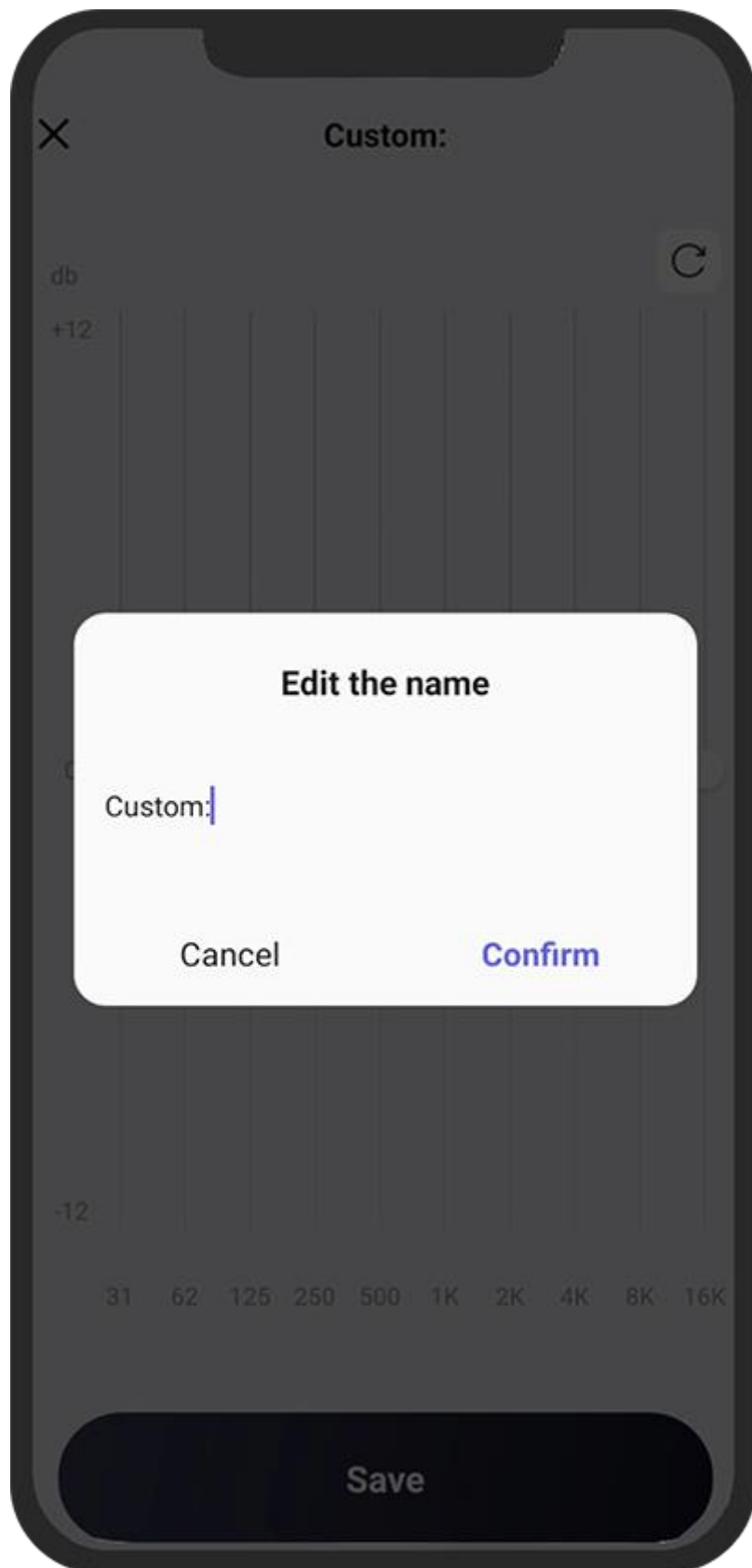

Ztratili jste zařízení? (Najdi moje sluchátka)

Přejděte na stránku „Nemůžete najít své zařízení?“ v části, kde uvidíte, kde byla vaše sluchátka naposledy připojena k vašemu mobilnímu zařízení.

Pokud nemůžete najít svá sluchátka a jsou spárována prostřednictvím připojení Bluetooth®, klepněte na tlačítko „Přehrát kliknutím“, aby pípla na plnou hlasitost.

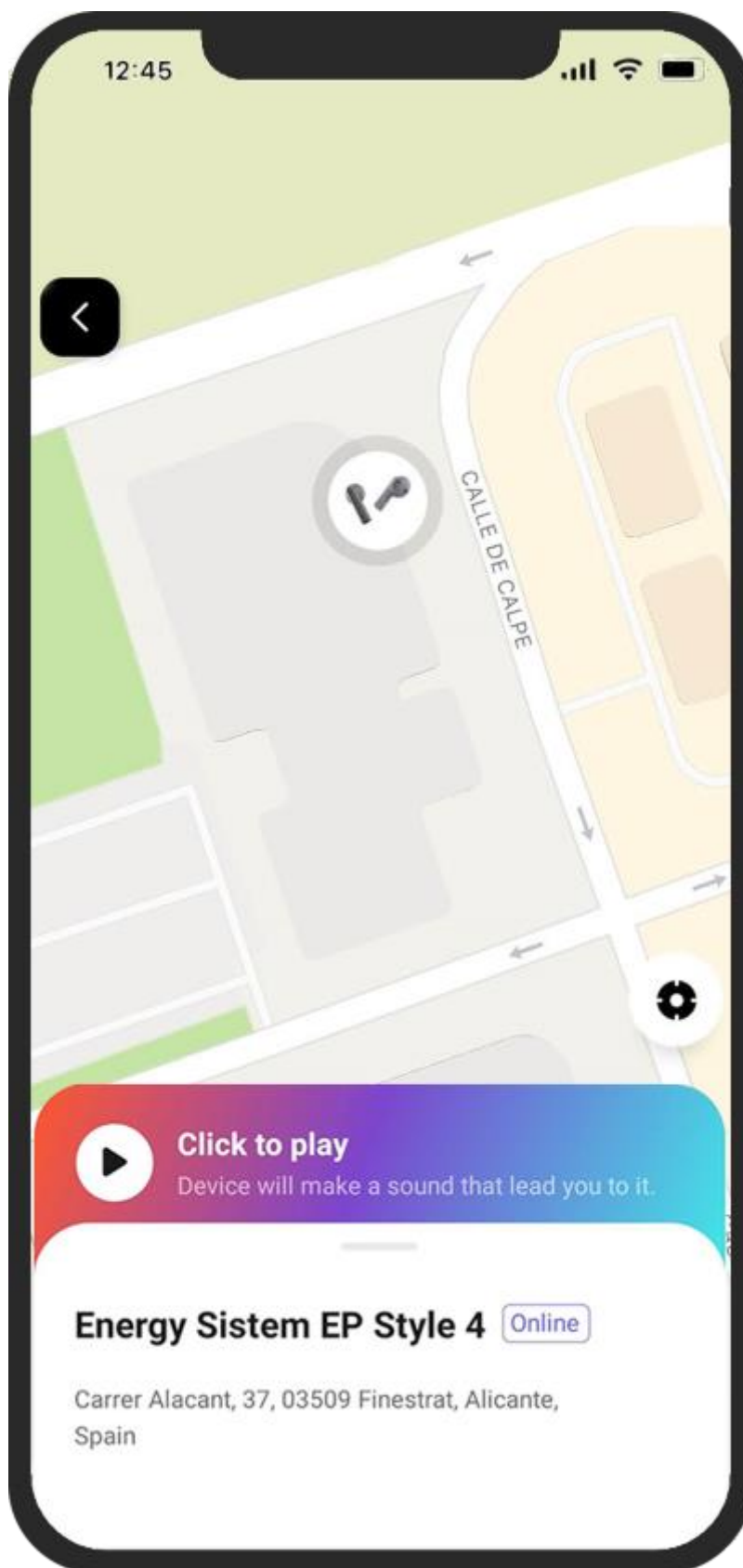

Vlastní ovládání

Aplikace ESmart Connect vám umožňuje přizpůsobit funkce dotykového ovládání vašich sluchátek.

Nejprve vstupte do sekce Custom Control v hlavní nabídce.

Zde si můžete vybrat funkci, kterou má zařízení provádět, když podržíte dotyková tlačítka nebo na ně klepnete 1, 2 nebo 3krát. Můžete si také vybrat řadu funkcí pro levé nebo pravé sluchátko.

12:45



Reset

Controls

Configure your device control.



1 long touch

L

Previous

R

Next

1 short touch

L

Volume -

R

Volume +

2 short touches

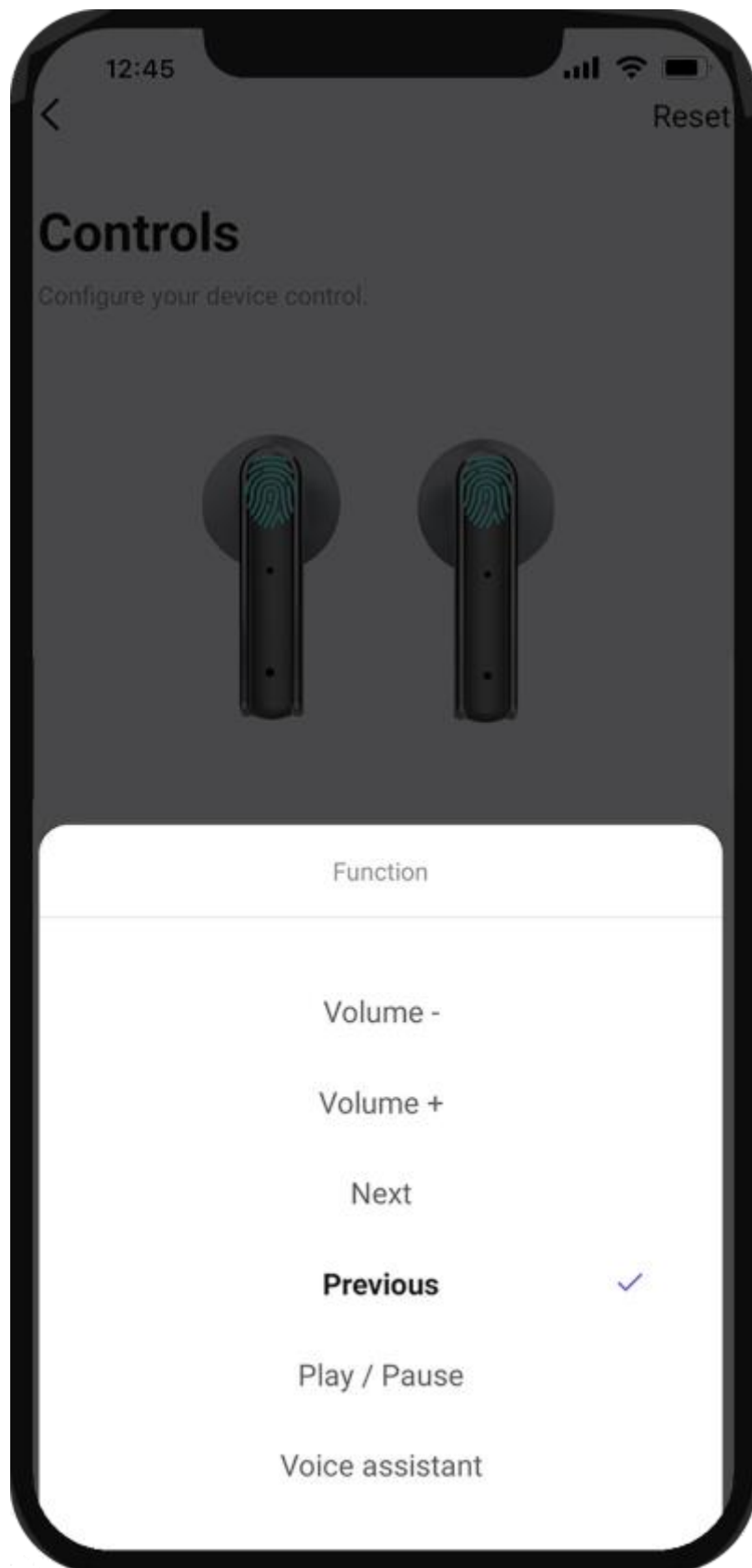

Přejmenování zařízení

Název Bluetooth vašeho zařízení můžete změnit v části „Bluetooth Name“ v hlavní nabídce. Název Bluetooth je omezen na 28 znaků.

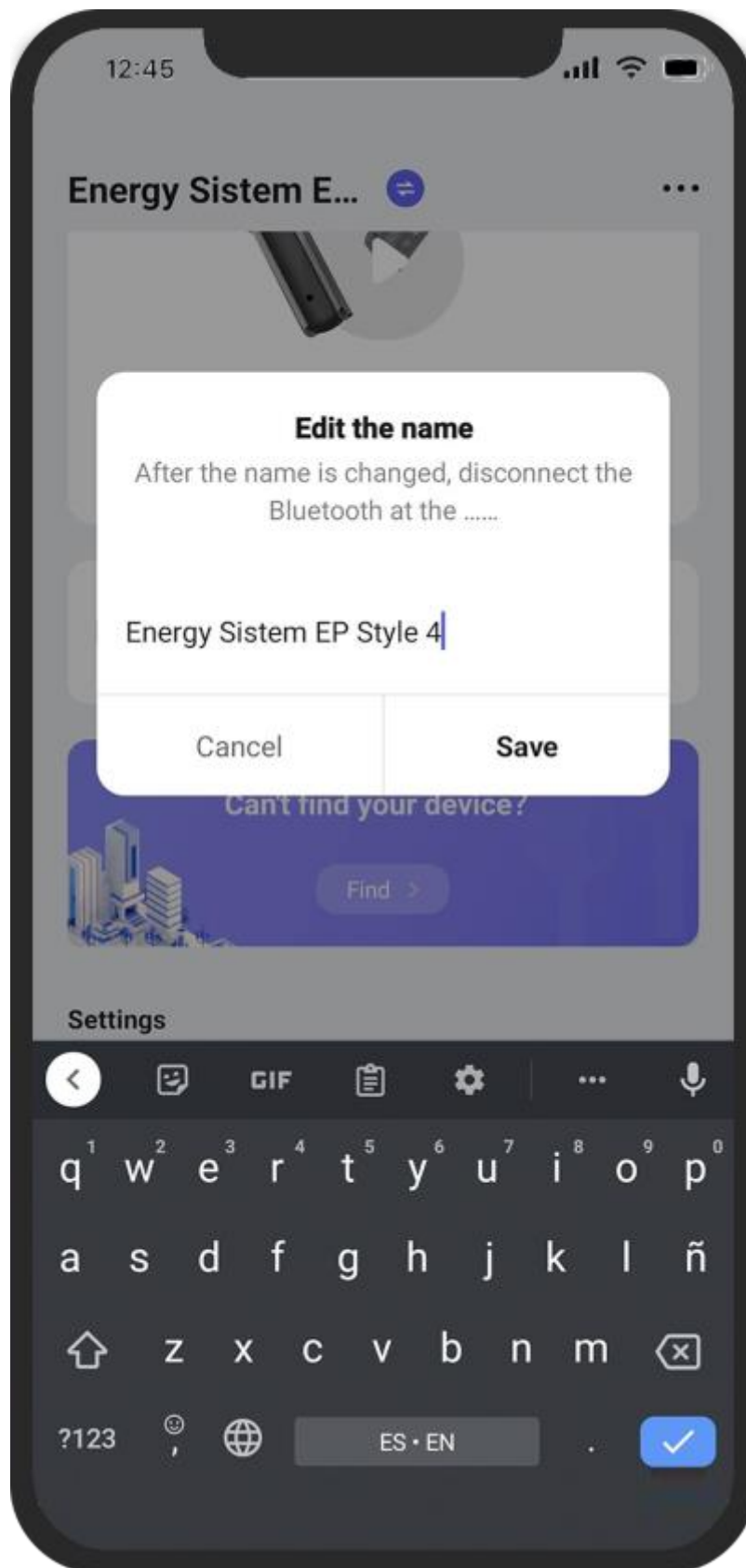

POZNÁMKA Všechny změny provedené ve sluchátkách prostřednictvím aplikace jsou uloženy v jejich čipu Bluetooth, což znamená, že vaše zařízení si zachová svou konfiguraci, pokud jej později připojíte k jinému zařízení, které nepodporuje aplikaci ESmart Connect.

Výchozí nastavení

Níže uvedená nastavení lze upravit pomocí aplikace ESmart Connect.

Přehrát/Pozastavit

Klepnutím na *levé multifunkční tlačítko (1)* dvakrát za sebou obnovíte přehrávání nebo pozastavíte přehrávání hudby.

Hlasitost +/hlasitost -

Klepnutím na *pravé nebo levé multifunkční tlačítko (2 nebo 1)* zvýšíte nebo snížíte hlasitost.

Přechod na další/předchozí stopu

Klepnutím a podržením *pravého nebo levého multifunkčního tlačítka (2 nebo 1)* během přehrávání hudby přeskočíte na další nebo předchozí skladbu.

Ovládání hovorů

Hovory můžete ovládat ze samotných sluchátek, jakmile jsou vaše *sluchátka True Wireless Style 4* spárována s vaším smartphonem.

Přijetí/ukončení hovoru

Chcete-li přijmout hovor nebo zavěsit, klepněte dvakrát na *levé (1) nebo pravé (2) multifunkční tlačítko* .

Klepnutím a podržením na 2 sekundy odmítnete příchozí hovor.

Použití funkce Voice Assistant

S hlasovým asistentem smartphonu můžete komunikovat pomocí *sluchátek True Wireless Style 4* . Chcete-li tak učinit, klepněte třikrát za sebou na *levé multifunkční tlačítko (1)* . Hlasový příkaz můžete zadat po zaznění potvrzovacího zvuku.

Důležitá poznámka Všechny tyto funkce lze změnit prostřednictvím aplikace ESmart Connect.

Nabíjení baterie

Sluchátka

Když je úroveň nabití baterie *Earphones True Wireless Style 4* pod 2 %, uslyšíte varovný zvuk vybité baterie. Chcete-li nabít baterii sluchátek, vložte sluchátka zpět do nabíjecího pouzdra. Indikátor *nabíjení (nabíjecí pouzdro) (5)* bliká bíle a po dokončení procesu nabíjení zhasne.

Nabíjecí pouzdro

Když je úroveň baterie nabíjecího pouzdra pod 10 %, začne blikat *indikátor nabíjení (nabíjecí pouzdro) (5)*. Zapojte konec USB Type-C dodaného kabelu do *nabíjecího portu USB Type-C (6)* a druhý konec do 5V nabíjecího zařízení USB. Indikátor *nabíjení (nabíjecí pouzdro) (5)* se během nabíjení baterie rozsvítí bíle. Po dokončení procesu nabíjení se všechny LED diody rozsvítí bíle.

Důležité: Doporučujeme nenechávat *sluchátka True Wireless Style 4* ani nabíjecí pouzdro dlouho nepoužívané s vybitou baterií. Doporučujeme nabíjet baterii alespoň jednou za měsíc.

Obnovení výchozího nastavení

Chcete-li obnovit výchozí nastavení sluchátek a resetovat jejich konfiguraci, postupujte podle následujících kroků:

- 1- Otevřete víko nabíjecího pouzdra nebo vyjměte sluchátka z pouzdra a ujistěte se, že nejsou připojena ke smartphonu nebo jinému zařízení Bluetooth.
- 2- Klepněte na dotykové tlačítko ve sluchátkách 10krát za sebou, obojí současně.
- 3- Můžete je znovu připojit k vašemu zařízení Bluetooth a používat je jako obvykle.

FAQ / Odstraňování problémů

Nemohu propojit sluchátka s aplikací ESmart Connect.

Stiskněte 5x za sebou dotykové tlačítko pravého nebo levého sluchátka. Uslyšíte „pípnutí“. Zavřete a znovu otevřete aplikaci.

Záruka

Úplné záruční podmínky naleznete na:

<https://www.energysistem.com/terms-warranty>