

# GRUNDIG

## Fóliový holicí strojek Fóliový holiaci strojček

Návod k obsluze  
Návod na obsluhu



MS 9330

CZ - SK



01M-GMS8080-5123-01

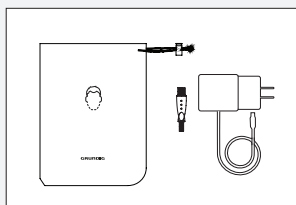
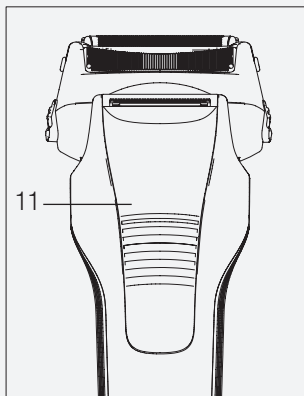
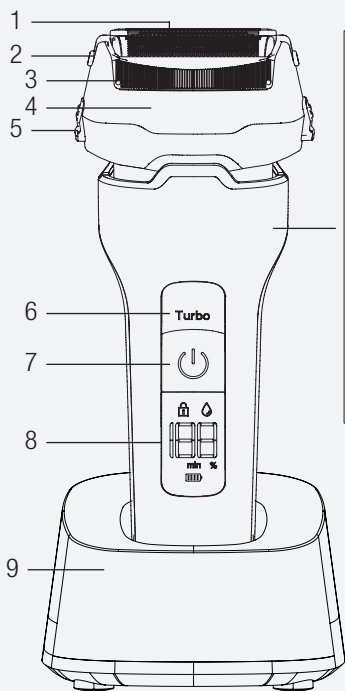
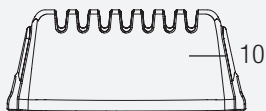

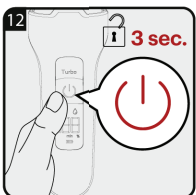
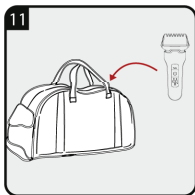
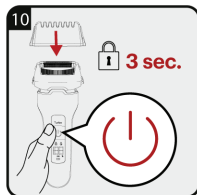
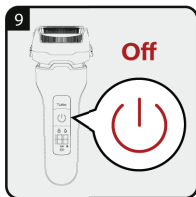
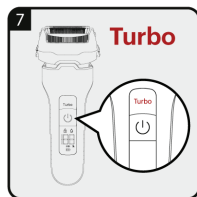
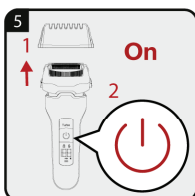
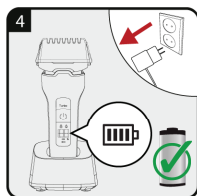
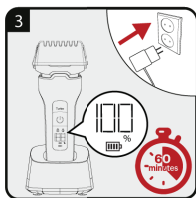
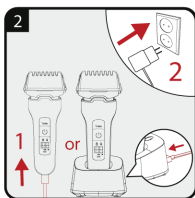

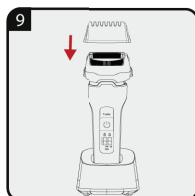
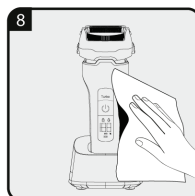
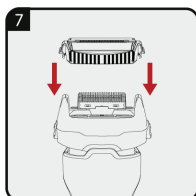
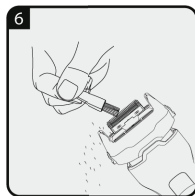
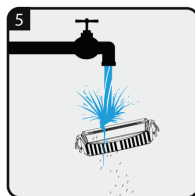
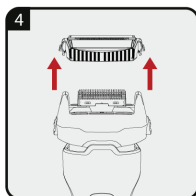
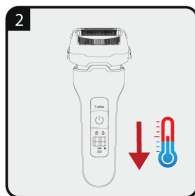
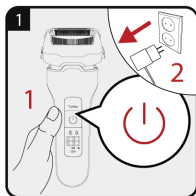

CZ	PROVOZ	ČIŠTĚNÍ A PÉČE

## Nejprve si přečtěte tento návod!

Vážený zákazníku, děkujeme, že jste si zakoupil výrobek značky Grundig. Doufáme, že s výrobkem, který byl vyroben pomocí vysoce kvalitních a nejmodernějších technologií, získáte ty nejlepší výsledky. Proto si před použitím produktu pozorně přečtěte celý tento návod k obsluze a všechny ostatní průvodní dokumenty a uschovejte si je jako referenci pro budoucí použití. Pokud výrobek předáváte jiné osobě, předejte také návod k obsluze. Dodržujte všechna upozornění a informace v návodu k obsluze.

## Významy symbolů

V různých částech tohoto návodu jsou použity následující symboly:



Důležité informace a užitečné rady týkající se používání.



**VAROVÁNÍ:** Varování před nebezpečnými situacemi týkajícími se bezpečnosti života a majetku.



Třída elektrické izolace.



**RECYKLOVANÝ A  
RECYKLOVATELNÝ  
PAPÍR**

# 1 Bezpečnost

Před použitím zařízení si pozorně přečtěte tyto pokyny! Dodržujte všechny bezpečnostní pokyny, abyste předešli poškození v důsledku nesprávného používání!

Nedodržením těchto pokynů ztrácíte právo na záruku.

## 1.1 Bezpečnostní varování

- Toto zařízení je určeno pouze pro domácí použití.
- Zařízení je určeno pouze ke stříhání lidských chloupků na obličeji. Jakékoli jiné použití je přísně zakázáno.



Vhodné pro čištění pod otevřeným vodovodním kohoutkem.



**VAROVÁNÍ:** Nepoužívejte zařízení v blízkosti vody ve vaně, umyvadlech nebo jiných nádobách s vodou.

# 1 Bezpečnost

- Zařízení nikdy nepoužívejte, pokud má stříhací hlava nebo napájecí adaptér známky poškození. V takovém případě se obraťte na příslušné servisní středisko.
- Zařízení používejte pouze s dodanými částmi a napájecím adaptérem.
- Upozornění! Zařízení a napájecí adaptér udržujte vždy suchý.
- Když zařízení nabíjíte, v žádném případě nesmí přijít do styku s vodou ani jinou kapalinou.
- Po nabití vždy odpojte kabel od konektoru a odpojte napájecí adaptér z elektrické zásuvky.
- Nepouštějte zařízení na zem.
- Nabíjecí adaptér a napájecí kabel nesmí být v případě poškození opraven. Dbejte na to, abyste nabíjecí adaptér zlikvidovali v souladu s environmentálními směrnici. Novou nabíječku můžete získat od výrobce nebo autorizovaného servisního střediska.
- Nikdy neumísťujte zařízení, příslušenství nebo napájecí adaptér na horké povrchy nebo do jejich blízkosti.

# 1 Bezpečnost

- Zkontrolujte, zda údaj napětí na typovém štítku odpovídá vaší místní síti.
- Zařízení skladujte mimo dosah dětí.
- Před čištěním nebo uživatelskou údržbou zařízení vždy nejprve odpojte od napájení.
- Toto zařízení mohou používat děti ve věku od 8 let a starší a osoby se sníženými fyzickými, smyslovými nebo duševními schopnostmi nebo s nedostatkem zkušeností a znalostí, pokud jsou pod dohledem nebo jsou poučeny o používání zařízení bezpečným způsobem a rozumějí rizikům s tím souvisejícími. Děti si se spotřebičem nesmějí hrát. Čištění a uživatelskou údržbu nesmí provádět děti bez dozoru.
- Zařízení za žádných okolností nikdy neotevírejte. Na škody způsobené nesprávnou manipulací se nevztahuje záruka.
- Toto zařízení obsahuje baterie, které mohou vyměnit pouze kvalifikovaní pracovníci.



# 1 Bezpečnost

- VAROVÁNÍ: K dobíjení baterie používejte pouze odnímatelnou napájecí jednotku dodávanou s tímto zařízením.
- VAROVÁNÍ: Před čištěním ve vodě odpojte ruční část od napájecího kabelu.
- VAROVÁNÍ: Adaptér nesmí spadnout do vody.
- Napájecí kabel nemačkejte ani neohýbejte a neotírejte jej o ostré hrany, abyste předešli poškození. Udržujte kabel mimo horké povrchy a otevřený oheň.
- Pokud obalové materiály skladujete, uchovávejte je mimo dosah dětí.
- Toto zařízení je určeno výhradně k holení lidských vousů. Jakékoli jiné použití je výslovně zakázáno.
- Před vyjmutím baterie by měl být výrobek odpojen od elektrické sítě. Při likvidaci baterie dodržujte místní zákony a předpisy.

# 1 Bezpečnost

---

- Už po prvních použitích si můžete všimnout dočasného zarudnutí nebo podráždění pokožky, protože pokožka si nejprve musí zvyknout na holení. Je to normální a obvykle trvá 2 až 4 týdny.
- K zajištění holicího výkonu se nedoporučuje používat zařízení najednou déle než 10 minut.
- Máte-li závažnou alergii na nikl, poraďte se před použitím tohoto zařízení se svým lékařem.

# 1 Bezpečnost

## 1.2 Soulad se směrnicí WEEE a likvidace odpadového produktu:

Tento produkt je v souladu se směrnicí EU WEEE (2012/19/EU). Tento produkt nese klasifikační symbol pro odpad z elektrických a elektronických zařízení (WEEE).



Tento symbol znamená, že tento výrobek se na konci své životnosti nesmí likvidovat s jiným domovním odpadem. Použité zařízení se musí vrátit na úřední sběrné místo k recyklaci elektrických a elektronických zařízení. Chcete-li najít tyto sběrné

systemy, obraťte se na místní úřady nebo prodejce, od kterého byl produkt zakoupen. Každá domácnost hraje důležitou roli při zhodnocování a recyklaci starého spotřebiče. Správná likvidace použitého spotřebiče pomáhá předcházet možným negativním vlivům na životní prostředí a lidské zdraví.

## 1.3 Soulad se směrnicí RoHS

Produkt, který jste si zakoupili, je v souladu se směrnicí EU RoHS (2011/65/EU). Neobsahuje žádné nebezpečné nebo zakázané materiály, jak je uvedeno v podmínkách směrnice.

# 1 Bezpečnost

## 1.4 Informace o obalech



Obalové materiály produktu jsou vyrobeny z recyklovatelných materiálů v souladu s našimi národními environmentálními předpisy. Nelikvidujte obalové materiály spolu s domovním nebo jiným odpadem.

Odneste je na sběrná místa obalového materiálu určená místními úřady.

## 1.5 Informace o použitých bateriích



Tento symbol na dobíjecích bateriích/bateriích nebo na obalu znamená, že dobíjecí baterie/baterie se nesmí likvidovat s běžným domovním odpadem. Pro určité dobíjecí baterie/baterie může být tento symbol doplněn chemickým symbolem. Symboly pro rtuť (Hg) nebo olovo (Pb) se uvádějí, pokud dobíjecí baterie/baterie obsahují více než 0,0005 % rtuti nebo více než 0,004 % olova. Dobíjecí baterie/baterie, včetně těch, které neobsahují těžké kovy, se nesmí likvidovat s domovním odpadem. Použité baterie vždy likvidujte v souladu s místními environmentálními předpisy. Informujte se o platných předpisech o likvidaci v místě vašeho bydliště.

## 2 Přehled

### 2.1 Ovládací prvky a jednotlivé části

Viz obrázek na straně 3.

1. Holicí fólie
2. Uvolňovací tlačítka pro rámeček holicí fólie (na obou stranách)
3. Rámeček holicí fólie
4. Holicí hlava
5. Uvolňovací tlačítka pro holicí hlavu (na obou stranách)
6. Tlačítko nastavení vysoké rychlosti (Turbo)
7. Tlačítko zapnutí/vypnutí
8. LED displej
9. Nabíjecí dok
10. Ochranný kryt
11. Zastříhovač delších chloupků/vlasů

#### **Další příslušenství**

Síťový adaptér

Nabíjecí konektor

Čisticí kartáček

Měkký sáček

## 2 Přehled

### 2.2 Technické údaje

**Provozní teplota:** +5 °C - +40 °C

**Skladovací teplota:** 0 °C - +40 °C

**Parametr externího napájení**

**Výrobce:** E-TEK Electronics Manufactory CO., LTD

**Identifikační číslo modelu:** ZD006M050100EU

**Vstupní napětí:** 100 - 240 V~

**Vstupní frekvence:** 50/60 Hz

**Vstupní proud:** 0,3 A

**Výstupní napětí:** 5,0 V DC

**Výstupní proud:** 1,0 A

**Výstupní výkon:** 5,0 W

**Průměrná aktivní účinnost:** 77,74%

**Účinnost při nízkém zatížení (10%):** 73,15%

**Spotřeba energie bez zatížení:** 0,042 W

**Třída ochrany:** Fóliový holiací strojček IPX6, Adaptér IPX4

**Baterie:** Li-ion (Lítium-iónová dobíjateľná batéria)

**Třída elektrické izolace:** II

Technické a designové změny vyhrazeny bez předchozího upozornění.

Hodnoty, které jsou deklarovány na označeních na vašem zařízení nebo v jiných tištěných dokumentech, které jsou k němu dodávány, představují hodnoty, které byly získány v laboratořích podle příslušných norem. Tyto hodnoty se mohou lišit v závislosti na používání zařízení a okolních podmínkách.

## 3 Napájení elektrickou energií

### 3.1 Provoz se síťovým adaptérem

Zkontrolujte, zda napětí uvedené na typovém štítku napájecího adaptéru odpovídá vaší místní síti.

Jediným způsobem odpojení spotřebiče od napájení, je odpojení síťového adaptéru.

1. Připojte nabíjecí zástrčku ke konektoru spotřebiče a síťový adaptér k elektrické zásuvce.



**UPOZORNĚNÍ!** Drážka na nabíjecí zástrčce se musí shodovat se zářezem z konektoru zařízení.

– LED indikátory budou svítit jeden za druhým, dokud nebude baterie zcela nabitá. Po úplném nabití indikátory zcela zhasnou.



Doba nabíjení: 1,5 hodiny, dokud není baterie úplně nabitá

2. LED indikátory začnou blikat, když zařízení během provozu dosáhne nízké kapacity baterie.  
– Když jsou baterie vybité: LED indikátory se nerozsvítí.



Zařízení vybíjejte normálním používáním. Potom ho nabijte na úplnou kapacitu. Maximální kapacity baterie je dosaženo až po několika cyklech nabíjení/vybíjení.

## 3 Napájení elektrickou energií



Adaptér a zařízení se může v průběhu nabíjení zahřát; jde o normální jev.



Po úplném nabití zařízení, vydrží v provozní době bez kabelu až 70 minut.



Pokud jej nebudete používat, odpojte adaptér od elektrické zásuvky.



**UPOZORNĚNÍ!** Pokud jste v koupelně nebo vedle přípojky vody, používejte zařízení pouze v režimu s baterií; nikdy ne s napájením z elektrické sítě.



Zařízení se nenapájí z elektrické sítě, když je baterie vybitá. Během nabíjení se ujistěte, zda je zařízení vypnuto.

### 3.2 Optimalizace životnosti dobíjecí baterie



**UPOZORNĚNÍ!** Nenechávejte přepínací adaptér připojený do elektrické zásuvky déle než 24 hodin.



**UPOZORNĚNÍ!** Dvakrát ročně baterii zcela vybijte tak, že necháte zařízení v provozu, dokud se nezastaví. Potom baterii zcela nabijte.



**UPOZORNĚNÍ!** Nepoužívejte zařízení delší dobu, v opačném případě může dojít ke spálení adaptéru.



## 4 Provoz

Před použitím vytáhněte zástrčku adaptéru z elektrické zásuvky a odpojte přípojovací kabel z těla spotřebiče.

Doporučujeme nejprve oholit malou plochu, abyste se seznámili se zařízením a jeho používáním.

### 4.1 Holení vousů

1. Při holení používejte jen mírný tlak. Holení provádějte proti směru růstu vousů. Při holení náročných partií (např. pod bradou) vyhlazujte pokožku natahováním.
2. Vždy se holte proti přirozenému směru růstu chloupků na tváři. V případě bujného nebo úplného zarůstání vousů, které nelze odstranit jedním oholením, se oholte jednou rychle a povrchově a celý postup důkladně zopakujte podruhé.
3. Nejlepších výsledků dosáhnete při použití zařízení na suchou pokožku.
4. Může trvat asi 2 týdny, než se vaše pokožka přizpůsobí suchému holení.

### 4.2 Tlačítko nastavení vysoké rychlosti (Turbo)

Výkon zařízení lze maximalizovat stisknutím tlačítka Turbo.

### 4.3 Použití snímače BeardCare

Snímač BeardCare detekuje v reálném čase hustotu chloupků a vousů a podle toho upravuje výkon motoru. V režimu Turbo bude snímač BeardCare neaktivní.

## 4 Provoz

### 4.4 Zastříhování delších chloupků

1. Ke stříhání delších vousů a kotlet použijte zastříhovač na chloupky/vlasu na zařízení.
2. Odstraňte ochranný kryt a posuňte zastříhovač chloupků/vlasů nahoru.
3. Stiskněte tlačítko zapnutí/vypnutí.
4. Umístěte zastříhovač chloupků/vlasů na pokožku, jak je znázorněno na obrázku, a oholte se.
5. Po použití vypněte zařízení stisknutím tlačítka zapnutí/vypnutí.

### 4.5 Výměna rámečku fólie a holicích bloků

Můžete vyměnit rámeček fólie a bloky čepele. Vhodný náhradní holicí systém (obsahující dva holicí bloky a jeden rámeček fólie) má číslo výrobku MSR 93. Informujte se u svého odborného prodejce.

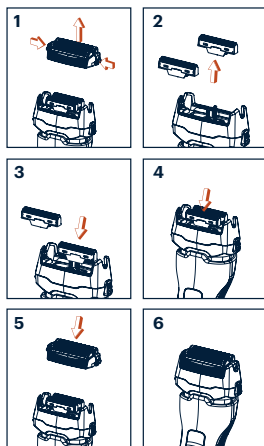

## 4 Provoz

### 4.6 Výměna rámečku fólie

1. Odstraňte rámeček fólie. Chcete-li to provést, stiskněte boční uvolňovací tlačítka.
2. Upevněte nový fóliový rámeček do krytu.



**UPOZORNĚNÍ!** Ujistěte se, zda je rámeček fólie pevně na svém místě a nemůže se pohybovat v krytu.

### 4.7 Výměna holicích bloků

1. Odstraňte holicí bloky jejich vytažením směrem nahoru z oscilátoru.
2. Umístěte nové holicí bloky na oscilátor.



**UPOZORNĚNÍ!** Nepracujte se zařízením delší dobu, v opačném případě může dojít ke spálení adaptéru.



K dosažení optimálního zážitku z holení vždy vyměňujte rámeček fólie a holicí bloky současně.

## 5 Informace

Zařízení je třeba pravidelně čistit, abyste mohli trvale využívat jeho špičkový výkon a optimální výsledky.

### 5.1 Čištění a péče

Před čištěním vytáhněte zástrčku adaptéru z elektrické zásuvky a vyjměte přípojovací kabel z těla spotřebiče.



K čištění zařízení nikdy nepoužívejte tekutiny. Používejte pouze dodaný čisticí kartáček a vodu.



Po každém použití odstraňte všechny zbytky chloupků.

Chloupky z holicí hlavy odstraňujte pouze pomocí čisticího kartáčku. Holicí hlavu lze čistit vodou nebo jinými vhodnými tekutinami.



Když se na LED displeji rozsvítí ikona vody, očistěte holicí hlavu pod tekoucí vodou.

### 5.2 Skladování

- Pokud neplánujete dlouhodobější používání zařízení, uložte jej pečlivě.
- Ujistěte se, zda je zařízení vypnuto a zcela suché.
- Zařízení uskladněte na chladném a suchém místě.
- Zajistěte, aby bylo zařízení uskladněno mimo dosah dětí.

## 6 Odstranění možných problémů

Problém	Možné příčiny	Řešení
Zařízení nefunguje.	Baterie možná není nabitá.	Nabijte zařízení.
Výkon holení se zhoršuje.	Vlasy mohly uvíznout uvnitř holicího bloku nebo zastříhovače na chloupky/vlasy.	Vyčistěte zařízení podle popisu v příslušné kapitole.
Baterii nelze nabít nebo je její výkon velmi nízký.	Baterie dosáhla konce své životnosti.	Zařízení musí být zlikvidováno správným způsobem, jak je popsáno v příslušné kapitole.



Pro uvedení do provozu, všeobecné použití a čištění dodržujte pokyny na stranách 4-5 tohoto návodu k obsluze.

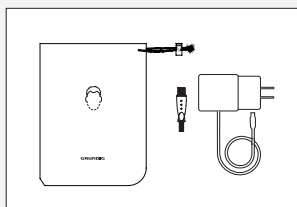
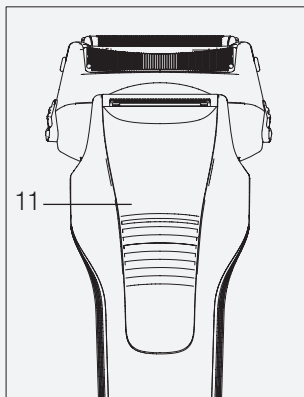
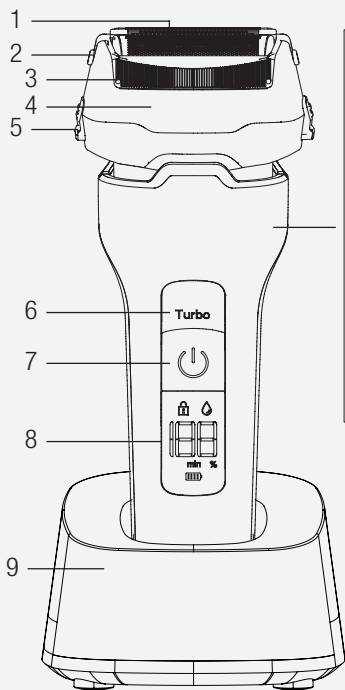
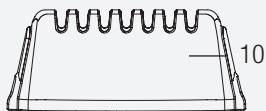

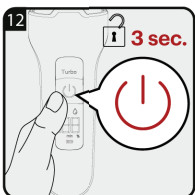
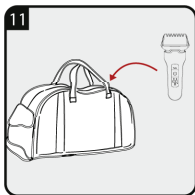
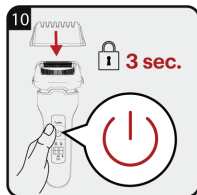
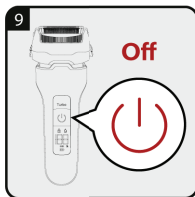
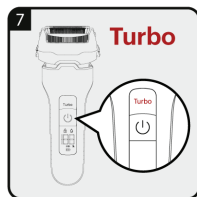
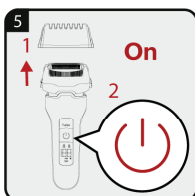
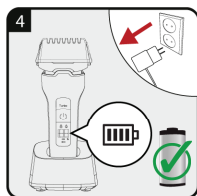
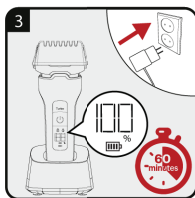
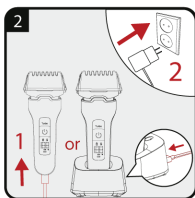

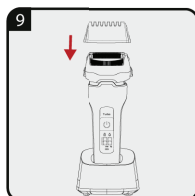
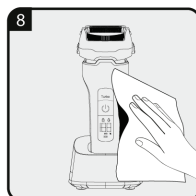
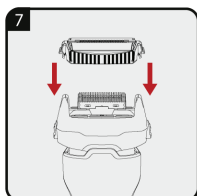
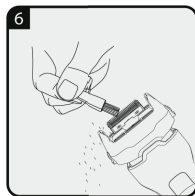
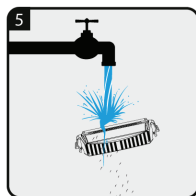
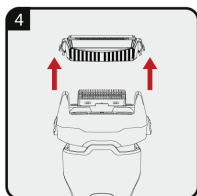
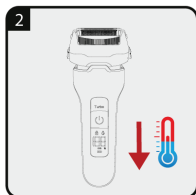
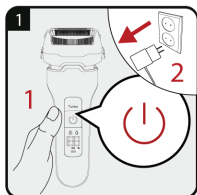

SK

PREVÁDZKA

ČISTENIE A STAROSTLIVOSŤ



## Najskôr si prečítajte tento návod!

Vážený zákazník,

Ďakujeme, že ste si zakúpili výrobok značky Grundig. Dúfame, že s výrobkom, ktorý bol vyrobený pomocou vysokokvalitných a najmodernejších technológií, získate tie najlepšie výsledky. Preto si pred použitím produktu pozorne prečítajte celý tento návod na obsluhu a všetky ostatné sprievodné dokumenty a uschovajte si ich ako referenciu pre budúce použitie. Ak výrobok odovzdávate inej osobe, odovzdajte aj návod na obsluhu. Dodržujte všetky upozornenia a informácie v návode na obsluhu.

## Významy symbolov

V rôznych častiach tohto návodu sú použité nasledujúce symboly:



Dôležité informácie a užitočné rady týkajúce sa používania.



**VAROVANIE:** Varovanie pred nebezpečnými situáciami týkajúcimi sa bezpečnosti života a majetku.



Trieda elektrickej izolácie.



**RECYKLOVANÝ A  
RECYKLOVATEĽNÝ  
PAPIER**

# 1 Bezpečnosť

Pred použitím zariadenia si pozorne prečítajte tieto pokyny! Dodržujte všetky bezpečnostné pokyny, aby ste predišli poškodeniu v dôsledku nesprávneho používania!

Nedodržaním týchto pokynov strácate právo na záruku.

## 1.1 Bezpečnostné varovania

- Toto zariadenie je určené len pre domáce použitie.
- Zariadenie je určené len na strihanie ľudských chĺpkov na tvári. Akékoľvek iné použitie je prísne zakázané.



Vhodné na čistenie pod otvoreným vodovodným kohútikom.



**VAROVANIE:** Nepoužívajte zariadenie v blízkosti vody vo vani, umývadlách alebo iných nádobách s vodou.

# 1 Bezpečnosť

- Zariadenie nikdy nepoužívajte, ak má strihacia hlava alebo napájací adaptér známky poškodenia. V takom prípade sa obráťte na príslušné servisné stredisko.
- Zariadenie používajte len s dodanými časťami a napájacím adaptérom.
- Upozornenie! Zariadenie a napájací adaptér udržiavajte vždy suchý.
- Keď zariadenie nabíjate, v žiadnom prípade nesmie prísť do styku s vodou ani inou kvapalinou.
- Po nabití vždy odpojte kábel od konektora a odpojte napájací adaptér z elektrickej zásuvky.
- Nepúšťajte zariadenie na zem.
- Nabíjací adaptér a napájací kábel nesmie byť v prípade poškodenia opravený. Dbajte na to, aby ste nabíjací adaptér zlikvidovali v súlade s environmentálnymi smernicami. Nový nabíjačku môžete získať od výrobcu alebo autorizovaného servisného strediska.
- Nikdy neumiestňujte zariadenie, príslušenstvo alebo napájací adaptér na horúce povrchy alebo do ich blízkosti.

# 1 Bezpečnosť

- Skontrolujte, či údaj napätia na typovom štítku zodpovedá vašej miestnej sieti.
- Zariadenie skladujte mimo dosahu detí.
- Pred čistením alebo používateľskou údržbou zariadenie vždy najskôr odpojte od napájania.
- Toto zariadenie môžu používať deti vo veku od 8 rokov a staršie a osoby so zníženými fyzickými, zmyslovými alebo duševnými schopnosťami alebo s nedostatkom skúseností a znalostí, ak sú pod dohľadom alebo sú poučené o používaní zariadenia bezpečným spôsobom a rozumejú rizikám s tým súvisiacimi. Deti sa so spotrebičom nesmú hrať. Čistenie a používateľskú údržbu nesmú vykonávať deti bez dozoru.
- Zariadenie za žiadnych okolností nikdy neotvárajte. Na škody spôsobené nesprávnou manipuláciou sa nevzťahuje záruka.
- Toto zariadenie obsahuje batérie, ktoré môžu vymeniť iba kvalifikovaní pracovníci.

# 1 Bezpečnosť

- VAROVANIE: Na dobíjanie batérie používajte iba odnímateľnú napájaciu jednotku dodávanú s týmto zariadením.
- VAROVANIE: Pred čistením vo vode odpojte ručnú časť od napájacieho kábla.
- VAROVANIE: Adaptér nesmie spadnúť do vody.
- Napájací kábel nestláčajte ani neohýbajte a neotierajte ho o ostré hrany, aby ste predišli poškodeniu. Udržujte kábel mimo horúcich povrchov a otvoreného ohňa.
- Ak obalové materiály skladujete, uchovávajte ich mimo dosahu detí.
- Toto zariadenie je určené výhradne na holenie ľudských fúzov a brady. Akékoľvek iné použitie je výslovne zakázané.
- Pred vybratím batérie by mal byť výrobok odpojený od elektrickej siete. Pri likvidácii batérie dodržiavajte miestne zákony a predpisy.

# 1 Bezpečnosť

---

- Už po prvých použitíach si môžete všimnúť dočasné začervenanie alebo podráždenie pokožky, pretože pokožka si najskôr musí zvyknúť na holenie. Je to normálne a zvyčajne trvá 2 až 4 týždne.
- Na zabezpečenie holiaceho výkonu sa neodporúča používať zariadenie naraz dlhšie ako 10 minút.
- Ak máte závažnú alergiu na nikel, pred použitím tohto zariadenia sa poraďte so svojím lekárom.

# 1 Bezpečnosť

## 1.2 Súlad so smernicou WEEE a likvidácia odpadového produktu:

Tento produkt je v súlade so smernicou EÚ WEEE (2012/19/EÚ). Tento produkt nesie klasifikačný symbol pre odpad z elektrických a elektronických zariadení (WEEE).



Tento symbol znamená, že tento výrobok sa na konci svojej životnosti nesmie likvidovať s iným domovým odpadom. Použité zariadenie sa musí vrátiť na úradné zberné miesto na recykláciu elektrických a elektronických zariadení. Ak chcete nájsť tieto zberné systémy, obráťte sa na miestne úrady alebo predajcu, od ktorého bol produkt zakúpený. Každá domácnosť zohráva dôležitú úlohu pri zhodnocovaní a recyklácii starého spotrebiča. Správna likvidácia použitého spotrebiča pomáha predchádzať možným negatívnym vplyvom na životné prostredie a ľudské zdravie.

## 1.3 Súlad so smernicou RoHS

Produkt, ktorý ste si zakúpili, je v súlade so smernicou EÚ RoHS (2011/65/EÚ). Neobsahuje žiadne nebezpečné alebo zakázané materiály, ako je uvedené v podmienkach smernice.

# 1 Bezpečnosť

## 1.4 Informácie o obaloch



Obalové materiály produktu sú vyrobené z recyklovateľných materiálov v súlade s našimi národnými environmentálnymi predpismi. Nelikvidujte obalové materiály spolu s domovým alebo iným odpadom.

Odnesť ich na zberné miesta obalového materiálu určené miestnymi úradmi.

## 1.5 Informácie o použitých batériách



Tento symbol na dobijateľných batériách/batériách alebo na obale znamená, že dobijateľná batéria/batéria sa nesmie likvidovať s bežným domovým odpadom. Pre určité dobijateľné batérie/batérie môže byť tento symbol doplnený chemickým symbolom. Symboly pre ortuť (Hg) alebo olovo (Pb) sa uvádzajú, ak dobijateľné batérie/batérie obsahujú viac ako 0,0005 % ortuti alebo viac ako 0,004 % olova. Dobijateľné batérie/batérie, vrátane tých, ktoré neobsahujú ťažké kovy, sa nesmú likvidovať s domovým odpadom. Použité batérie vždy likvidujte v súlade s miestnymi environmentálnymi predpismi. Informujte sa o platných predpisoch o likvidácii v mieste vášho bydliska.



## 2 Prehľad

### 2.1 Ovládacie prvky a jednotlivé časti

Pozrite si obrázok na strane 3.

1. Holiaca fólia
2. Uvoľňovacie tlačidlá pre rámik holiacej fólie (na oboch stranách)
3. Rámik holiacej fólie
4. Holiaca hlava
5. Uvoľňovacie tlačidlá pre holiacu hlavu (na oboch stranách)
6. Tlačidlo nastavenia vysokej rýchlosti (Turbo)
7. Tlačidlo zapnutia/vypnutia
8. LED displej
9. Nabíjacia stanica
10. Ochranný kryt
11. Zastrihávač dlhších chĺpkov/vlasov

#### Ďalšie príslušenstvo

Sieťový adaptér

Nabíjací konektor

Čistiaca kefka

Mäkké vrečko

## 2 Prehľad

### 2.2 Technické údaje

**Prevádzková teplota:** +5 °C - +40 °C

**Skladovacia teplota:** 0 °C - +40 °C

**Parameter externého napájania**

**Výrobca:** E-TEK Electronics Manufactory CO., LTD

**Identifikačné číslo modelu:** ZD006M050100EU

**Vstupné napätie:** 100 - 240 V~

**Vstupná frekvencia:** 50/60 Hz

**Vstupný prúd:** 0,3 A

**Výstupné napätie:** 5,0 V DC

**Výstupný prúd:** 1,0 A

**Výstupný výkon:** 5,0 W

**Priemerná aktívna účinnosť:** 77,74%

**Účinnosť pri nízkom zaťažení (10%):** 73,15%

**Spotreba energie bez zaťaženia:** 0,042 W

**Trieda ochrany:** Fóliový holiaci strojček IPX6, Adaptér IPX4

**Batérie:** Li-ion (Lítium-iónová dobíjateľná batéria)

**Trieda elektrickej izolácie:** II

Technické a dizajnové zmeny vyhradené bez predchádzajúceho upozornenia.

Hodnoty, ktoré sú deklarované na označeniach na vašom zariadení alebo v iných tlačенých dokumentoch, ktoré sú k nemu dodávané, predstavujú hodnoty, ktoré boli získané v laboratóriách podľa príslušných noriem. Tieto hodnoty sa môžu líšiť v závislosti od používania zariadenia a okolitých podmienok.

## 3 Napájanie elektrickou energiou

### 3.1 Prevádzka so sieťovým adaptérom

Skontrolujte, či napätie uvedené na typovom štítku napájacieho adaptéra zodpovedá vašej miestnej sieti.

Jediným spôsobom odpojenia spotrebiča od napájania, je odpojenie sieťového adaptéra.

1. Pripojte nabíjaciu zástrčku ku konektoru spotrebiča a sieťový adaptér k elektrickej zásuvke.



**UPOZORNENIE!** Drážka na nabíjacej zástrčke sa musí zhodovať so zárezom z konektore zariadenia.

– LED indikátory budú svietiť jeden za druhým, kým nebude batéria úplne nabitá. Po úplnom nabití indikátory úplne zhasnú.



Čas nabíjania: 1,5 hodiny pokiaľ nie je batéria úplne nabitá

2. LED indikátory začnú blikať, keď zariadenie počas prevádzky dosiahne nízku kapacitu batérie.  
– Keď sú batérie vybité: LED indikátory sa nerozsvietia.



Zariadenie vybíjajte normálnym používaním. Potom ho nabite na úplnú kapacitu. Maximálna kapacita batérie sa dosiahne až po niekoľkých cykloch nabíjania/vybíjania.

## 3 Napájanie elektrickou energiou



Adaptér a zariadenie sa môže v priebehu nabíjania zohriať; ide o normálny jav.



Po úplnom nabití zariadenia, vydrží v prevádzkovom čase bez kábla až 70 minút.



Ak ho nebudete používať, odpojte adaptér od elektrickej zásuvky.



**UPOZORNENIE!** Ak ste v kúpeľni alebo vedľa prípojky vody, používajte zariadenie len v režime s batériou; nikdy nie s napájaním z elektrickej siete.



Zariadenie sa nenapája z elektrickej siete, keď je batéria vybitá. Počas nabíjania sa uistite, či je zariadenie vypnuté.

### 3.2 Optimalizácia životnosti dobíjateľnej batérie



**UPOZORNENIE!** Nenechávajte prepínací adaptér pripojený do elektrickej zásuvky dlhšie ako 24 hodín.



**UPOZORNENIE!** Dvakrát ročne batériu úplne vybite tak, že necháte zariadenie v prevádzke, pokiaľ sa nezastaví. Potom batériu úplne nabite.



**UPOZORNENIE!** Nepoužívajte zariadenie dlhší čas, v opačnom prípade môže dôjsť k spáleniu adaptéra.

## 4 Prevádzka

Pred použitím vytiahnite zástrčku adaptéra z elektrickej zásuvky a odpojte pripojovací kábel z tela spotrebiča.

Odporúčame najskôr oholiť malú plochu, aby ste sa zoznámili so zariadením a jeho používaním.

### 4.1 Holenie fúzov a brady

1. Pri holení používajte len mierny tlak. Holenie vykonávajte proti smeru rastu fúzov. Pri holení náročných partií (napr. pod bradou) vyhladzujte pokožku naťahovaním.
2. Vždy sa holte proti prirodzenému smeru rastu chĺpkov na tvári. V prípade bujného alebo úplného zarastania fúzov, ktoré nie je možné odstrániť jedným oholením, sa oholte raz rýchlo a povrchovo a celý postup dôkladne zopakujte druhýkrát.
3. Najlepšie výsledky dosiahnete pri použití zariadenia na suchú pokožku.
4. Môže trvať asi 2 týždne, kým sa vaša pokožka prispôbí suchému holeniu.

### 4.2 Tlačidlo nastavenia vysokej rýchlosti (Turbo)

Výkon zariadenia možno maximalizovať stlačením tlačidla Turbo.

### 4.3 Použitie snímača BeardCare

Snímač BeardCare detekuje v reálnom čase hustotu chĺpkov brady a fúzov a podľa toho upravuje výkon motora. V režime Turbo bude snímač BeardCare neaktívny.

## 4 Prevádzka

### 4.4 Zastrihávanie dlhších chĺpkov

1. Na strihanie dlhších fúzov a kotliet použite zastrihávač na chĺpky/vlasy na zariadení.
2. Odstráňte ochranný kryt a posuňte zastrihávač chĺpkov/vlasov nahor.
3. Stlačte tlačidlo zapnutia/vypnutia.
4. Umiestnite zastrihávač chĺpkov/vlasov na pokožku, ako je znázornené na obrázku a ohol'te sa.
5. Po použití vypnite zariadenie stlačením tlačidla zapnutia/vypnutia.

### 4.5 Výmena rámika fólie a holiacich blokov

Môžete vymeniť rámik fólie a bloky čepele. Vhodný náhradný holiaci systém (obsahujúci dva holiace bloky a jeden rámik fólie) má číslo výrobku MSR 93. Informujte sa u svojho odborného predajcu.

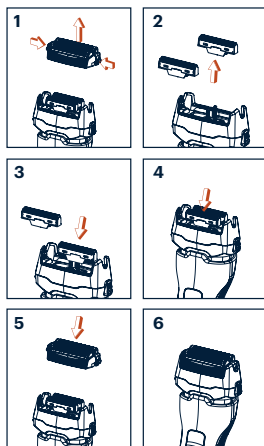

## 4 Prevádzka

### 4.6 Výmena rámpka fólie

1. Odstráňte rámpka fólie. Ak to chcete urobiť, stlačte bočné uvoľňovacie tlačidlá.
2. Upevnite nový fóliový rámpka do krytu.



**UPOZORNENIE!** Uistite sa, či je rámpka fólie pevne na svojom mieste a nemôže sa pohybovať v kryte.

### 4.7 Výmena holiacich blokov

1. Odstráňte holiace bloky ich vytiahnutím smerom nahor z oscilátora.
2. Umiestnite nové holiace bloky na oscilátor.



**UPOZORNENIE!** Nepracujte zo zariadením dlhší čas, v opačnom prípade môže dôjsť k popáleniu adaptéra.



Na dosiahnutie optimálneho zážitku z holenia vždy vymieňajte rámpka fólie a holiace bloky súčasne.

## 5 Informácie

Zariadenie je potrebné pravidelne čistiť, aby ste mohli trvalo využívať jeho špičkový výkon a optimálne výsledky.

### 5.1 Čistenie a starostlivosť

Pred čistením vytiahnite zástrčku adaptéra z elektrickej zásuvky a vyberte pripojovací kábel z tela spotrebiča.



Na čistenie zariadenia nikdy nepoužívajte tekutiny. Používajte iba dodanú čistiacu kefku a vodu.



Po každom použití odstráňte všetky zvyšky chlípok.

Chlípky z holiacej hlavy odstraňujte iba pomocou čistiacej kefky. Holiacu hlavu je možné čistiť vodou alebo inými vhodnými tekutinami.



Keď sa na LED displeji rozsvieti ikona vody, očistite holiacu hlavu pod tečúcou vodou.

### 5.2 Skladovanie

- Ak neplánujete dlhodobšie používanie zariadenia, uložte ho starostlivo.
- Uistite sa, či je zariadenie vypnuté a úplne suché.
- Zariadenie uskladnite na chladnom a suchom mieste.
- Zaistite, aby bolo zariadenie uskladnené mimo dosahu detí.



## 6 Odstránenie možných problémov

Problém	Možné príčiny	Riešenie
Zariadenie nefunguje.	Batéria možno nie je nabitá.	Nabite zariadenie.
Výkon holenia sa zhoršuje.	Vlasy mohli uviaznuť vo vnútri holiaceho bloku alebo zastrihávača na chĺpky/vlasy.	Vyčistite zariadenie podľa popisu v príslušnej kapitole.
Batériu nie je možné nabiť alebo je jej výkon veľmi nízky.	Batéria dosiahla koniec svojej životnosti.	Zariadenie sa musí zlikvidovať správnym spôsobom, ako je popísané v príslušnej kapitole.



Pre uvedenie do prevádzky, všeobecné použitie a čistenie dodržiavajte pokyny na stranách 4-5 tohto návodu na obsluhu.

# GRUNDIG

Beko Grundig Deutschland GmbH  
Rahmannstraße 3  
65760 Eschborn

[www.grundig.com](http://www.grundig.com)