



BOSCH



Register your
new device on
MyBosch now and
get free benefits:
[bosch-home.com/
welcome](https://bosch-home.com/welcome)

Pračka

WAV28K02BY

[cs] Návod k obsluze a pokyny
k instalaci

Obsah

1 Bezpečnost.....	4	11 Prádlo.....	28
1.1 Všeobecné pokyny.....	4	11.1 Příprava prádla.....	28
1.2 Použití k určenému účelu.....	4	12 Prací a ošetrovací prostředky	29
1.3 Omezení okruhu uživatelů.....	4	13 Základní ovládání	29
1.4 Bezpečná instalace.....	5	13.1 Zapnutí spotřebiče	29
1.5 Bezpečné použití.....	7	13.2 Nastavení programu.....	29
1.6 Bezpečné čištění a bezpečná údržba	9	13.3 Přizpůsobení nastavení programu.....	29
2 Zabránění věcným škodám	10	13.4 Vložení prádla.....	29
3 Ochrana životního prostředí a úspora.....	11	13.5 Naplnění pracího prostředku a ošetrovacího prostředku	30
3.1 Likvidace obalu	11	13.6 Spuštění programu.....	30
3.2 Úspora energie a zdrojů	11	13.7 Namáčení prádla.....	30
3.3 Režim šetření energie	11	13.8 Přidání prádla	30
4 Instalace a připojení.....	12	13.9 Zrušení programu.....	30
4.1 Vybalení spotřebiče.....	12	13.10 Pokračování programu při nastavení stop po máchání.....	31
4.2 Rozsah dodávky.....	12	13.11 Vyjmutí prádla.....	31
4.3 Požadavky na místo instalace.....	12	13.12 Vypnutí spotřebiče.....	31
4.4 Odstranění přepravních pojistek	13	14 Dětský zámek	31
4.5 Připojení spotřebiče	14	14.1 Aktivace dětského zámku	31
4.6 Vyrovnání spotřebiče.....	15	14.2 Deaktivace dětského zámku	31
4.7 Připojení spotřebiče k elektrickému proudu	15	15 Inteligentní dávkovací systém	32
5 Seznámení	17	15.1 Spuštění programu s inteligentním dávkovacím systémem	32
5.1 Spotřebič	17	15.2 Naplnění dávkovacích zásobníků.....	33
5.2 Násypka na prací prostředky ...	18	15.3 Obsah dávkovacího zásobníku.....	33
5.3 Ovládací panel	18	15.4 Základní dávkovací množství	34
6 Před prvním použitím	19		
6.1 Spuštění praní bez prádla	19		
7 Displej.....	20		
8 Tlačítka	22		
9 Programy	24		
10 Příslušenství.....	28		

16 Základní nastavení	35
16.1 Přehled základních nastavení	35
16.2 Změna základních nastavení	36
17 Čištění a ošetřování	36
17.1 Čištění bubnu	36
17.2 Čištění násypky na prací prostředky	36
17.3 Čištění čerpadla	38
17.4 Čištění otvoru v gumové manžetě	40
18 Odstranění poruch	41
18.1 Nouzové odblokování	53
19 Přeprava, uskladnění a likvidace	53
19.1 Demontáž spotřebiče	53
19.2 Nasazení přepravních pojistek	53
19.3 Opětovné uvedení spotřebiče do provozu	53
19.4 Likvidace starého spotřebiče	54
20 Zákaznický servis	54
20.1 Označení produktu (E-č.) a výrobní číslo (FD)	54
20.2 Záruka AQUA-STOP	55
21 Hodnoty spotřeby	56
22 Technické údaje	56



1 Bezpečnost

Dodržujte následující bezpečnostní pokyny.

1.1 Všeobecné pokyny



- Pečlivě si přečtěte tento návod.
- Uschovejte návod a také informace o výrobku pro pozdější použití nebo pro následujícího majitele.
- V případě poškození při přepravě spotřebič nepřipojujte.

1.2 Použití k určenému účelu

Spotřebič používejte pouze:

- k praní textilu vhodného pro praní v pračce a ručně prané vlny podle etikety doporučující péči.
- s vodou z vodovodu a obvyklými pracími a ošetřovacími prostředky vhodnými pro pračky.
- pro soukromé použití v domácnosti a v uzavřených místnostech domova.
- do maximální nadmořské výšky 4000 m nad mořem.

1.3 Omezení okruhu uživatelů

Tento spotřebič mohou používat děti starší 8 let a osoby s omezenými fyzickými, senzorickými nebo duševními schopnostmi nebo s nedostatečnými zkušenostmi a/nebo znalostmi, pokud jsou pod dohledem nebo byly instruovány o bezpečném použití spotřebiče a pochopily z toho vyplývající nebezpečí.

Děti si nesmí se spotřebičem hrát.

Čištění a údržbu spotřebiče nesmí provádět děti bez dozoru.

Děti mladší 3 let a domácí zvířata udržujte mimo dosah spotřebiče.

1.4 Bezpečná instalace

Při instalaci spotřebiče dodržujte bezpečnostní pokyny.

⚠ VÝSTRAHA – Nebezpečí úrazu elektrickým proudem!

Neodborné instalace jsou nebezpečné.

- ▶ Spotřebič zapojujte a používejte pouze v souladu s údaji na typovém štítku.
- ▶ Spotřebič zapojujte do sítě střídavého proudu jen pomocí předpisově instalované zásuvky s uzemněním.
- ▶ Systém ochranných vodičů elektrické domovní instalace musí být instalován podle předpisů. Instalace musí mít dostatečně velký průřez vodičů.
- ▶ Při použití proudového chrániče používejte pouze typ se značkou .
- ▶ Spotřebič nikdy nenapájejte prostřednictvím externího spínacího zařízení, např. časového spínače nebo dálkového ovládání.
- ▶ Pokud je spotřebič vestavěný, musí být síťová zástrčka síťového kabelu volně přístupná, nebo pokud není volný přístup možný, musí se do stávající elektrické instalace nainstalovat jistič všech pólů podle předpisů pro instalaci.
- ▶ Při instalaci spotřebiče dbejte na to, aby nedošlo k sevření nebo poškození síťového kabelu.

Poškozená izolace síťového kabelu je nebezpečná.

- ▶ Zajistěte, aby se síťový kabel nikdy nedostal do kontaktu s horkými částmi spotřebiče nebo zdroji tepla.
- ▶ Zajistěte, aby se síťový kabel nikdy nedostal do kontaktu s ostrými rohy nebo hranami.
- ▶ Síťový kabel nikdy nelámejte, nestlačujte a neprovádějte na něm změny.

⚠ VÝSTRAHA – Nebezpečí požáru!

Použití prodlužovacího síťového kabelu a neschválených adaptérů je nebezpečné.

- ▶ Nepoužívejte prodlužovací kabely ani rozbočky.
- ▶ Používejte pouze adaptéry a síťové kabely schválené výrobcem.

- ▶ Pokud je síťový kabel příliš krátký a k dispozici není žádný delší síťový kabel, kontaktujte odbornou společnost, aby přizpůsobila el. instalace domácnosti.

⚠ VÝSTRAHA – Nebezpečí zranění!

Velká hmotnost spotřebiče může při zvedání způsobit poranění.

- ▶ Spotřebič sami nezvedejte.

Je-li tento spotřebič nesprávně instalován v jednotce praní a sušení, může instalovaný spotřebič spadnout.

- ▶ Sušičku stavte na pračku výhradně se spojovací soupravou výrobce sušičky. Jiný způsob instalace není přípustný.
- ▶ Pokud výrobce sušičky nenabízí vhodnou spojovací soupravu, neinstalujte spotřebič v jednotce praní a sušení.
- ▶ V jednotce praní a sušení neinstalujte spotřebiče různých výrobců a s různou hloubkou a šířkou.
- ▶ Jednotku praní a sušení nestavte na podstavec, spotřebiče se mohou překlopit.

⚠ VÝSTRAHA – Nebezpečí udušení!

Děti si mohou obalový materiál přetáhnout přes hlavu nebo se do něj zamotat a udusit se.

- ▶ Obalový materiál uchovávejte mimo dosah dětí.
- ▶ Nedovolte dětem, aby si hrály s obalovým materiálem.

⚠ POZOR – Nebezpečí zranění!

Spotřebič může při provozu vibrovat nebo se může pohybovat.

- ▶ Spotřebič umístěte na čistou, rovnou a pevnou plochu.
- ▶ Vyrovnajte spotřebič pomocí nožiček a vodováhy.

Při nesprávně vedených hadicích a elektrických kabelech hrozí nebezpečí zakopnutí.

- ▶ Hadice a elektrické kabely ved'te tak, aby nehrozilo nebezpečí zakopnutí.

Pokud byste pohybovali spotřebičem za vyčnívající součásti, např. dvířka, mohou se tyto součásti ulomit.

- ▶ Nepohybujte spotřebičem za vyčnívající součásti.

⚠ POZOR – Nebezpečí pořezání!

Ostré hrany spotřebiče mohou při dotknutí způsobit řezná poranění.

- ▶ Nedotýkejte se ostrých hran spotřebiče.
- ▶ Při instalaci a přepravě spotřebiče noste ochranné rukavice.

1.5 Bezpečné použití**⚠ VÝSTRAHA – Nebezpečí úrazu elektrickým proudem!**

Poškozený spotřebič nebo poškozený síťový kabel je nebezpečný.

- ▶ V žádném případě nepoužívejte poškozený spotřebič.
- ▶ Při odpojování spotřebiče z elektrické sítě nikdy netahejte za síťový kabel. Vždy tahejte za síťovou zástrčku síťového kabelu.
- ▶ Pokud je spotřebič nebo síťový kabel poškozený, ihned odpojte síťovou zástrčku ze zásuvky nebo vypněte pojistku v pojistkové skřínce a zavřete přívod vody.
- ▶ Kontaktujte zákaznický servis. → *Strana 54*

Pronikající vlhkost může způsobit úraz elektrickým proudem.

- ▶ Spotřebič používejte pouze v uzavřených místnostech.
- ▶ Spotřebič nikdy nevystavujte velkému teplu a vlhkosti.
- ▶ Při čištění spotřebiče nepoužívejte parní nebo vysokotlaké čističe, hadice nebo sprchy.

⚠ VÝSTRAHA – Nebezpečí poškození zdraví!

Ve spotřebiči se mohou zavřít děti a dostat se tak do ohrožení života.

- ▶ Spotřebič neumisťujte za dveře, které blokují nebo brání otvírání dvířek spotřebiče.
- ▶ U starých spotřebičů odpojte síťovou zástrčku síťového kabelu, poté síťový kabel přestříhňte a zničte zámek dvířek spotřebiče tak, aby se dvířka spotřebiče nedaly zavřít.

⚠ VÝSTRAHA – Nebezpečí udušení!

Děti mohou vdechnout nebo spolknout malé části a udusit se.

- ▶ Malé části uchovávejte mimo dosah dětí.
- ▶ Nedovolte dětem, aby si hrály s malými částmi.

⚠ VÝSTRAHA – Nebezpečí otravy!

Prací a ošetřovací prostředky mohou při požití způsobit otravu.

- ▶ Při polknutí z nedopatření vyhledejte lékařskou pomoc.
- ▶ Prací a ošetřovací prostředky uchovávejte tak, aby k nim neměly přístup děti.

⚠ VÝSTRAHA – Nebezpečí výbuchu!

Pokud jste na prádlo předem použili čisticí prostředky obsahující rozpouštědla, může ve spotřebiči způsobit výbuch.

- ▶ Předem ošetřené prádlo před praním důkladně vymáchejte ve vodě.

⚠ POZOR – Nebezpečí zranění!

Pokud byste si na spotřebič stoupali, může prasknout krycí deska.

- ▶ Nestoupejte si na spotřebič.

Pokud byste si sedali na otevřená dvířka nebo se o ně opírali, může se spotřebič převrhnout.

- ▶ Nesedejte si na dvířka spotřebiče ani se o ně neopírejte.
- ▶ Na dvířka spotřebiče nepokládejte žádné předměty.

Při sáhnutí do točícího se bubnu může dojít k poranění rukou.

- ▶ Než budete sahat do bubnu, počkejte, dokud se úplně nezastaví.

⚠ POZOR – Nebezpečí opaření!

Prací roztok je při praní s vysokými teplotami horký.

- ▶ Nedotýkejte se horkého pracího roztoku.

⚠ POZOR – Nebezpečí chemického popálení!

Při otevření násypky na prací prostředky může ze spotřebiče vystříknout prací prostředek a ošetřovací prostředek. Kontakt s očima nebo pokožkou může způsobit podráždění.

- ▶ Při kontaktu s pracími nebo ošetřovacími prostředky důkladně vypláchněte oči nebo opláchněte pokožku čistou vodou.
- ▶ Při polknutí z nedopatření vyhledejte lékařskou pomoc.
- ▶ Prací a ošetřovací prostředky uchovávejte tak, aby k nim neměly přístup děti.

1.6 Bezpečné čištění a bezpečná údržba

Při čištění a údržbě spotřebiče dodržujte bezpečnostní pokyny.

⚠ VÝSTRAHA – Nebezpečí úrazu elektrickým proudem!

Neodborné opravy jsou nebezpečné.

- ▶ Opravy spotřebiče smí provádět pouze odborný personál, který je k tomu vyškolený.
- ▶ K opravě spotřebiče se smí používat pouze originální náhradní díly.
- ▶ Pokud je síťový kabel tohoto spotřebiče poškozený, musí ho vyměnit výrobce, jeho zákaznický servis nebo podobně kvalifikovaná osoba, aby se zabránilo ohrožení.

Pronikající vlhkost může způsobit úraz elektrickým proudem.

- ▶ Při čištění spotřebiče nepoužívejte parní nebo vysokotlaké čističe, hadice nebo sprchy.

⚠ VÝSTRAHA – Nebezpečí zranění!

Používání neoriginálních náhradních dílů a neoriginálního příslušenství je nebezpečné.

- ▶ Používejte pouze originální náhradní díly a originální příslušenství výrobce.

⚠ VÝSTRAHA – Nebezpečí otravy!

Při používání čisticích prostředků obsahujících rozpouštědla mohou vznikat jedovaté výpary.

- ▶ Nepoužívejte čisticí prostředky obsahující rozpouštědla.

2 Zabránění věcným škodám

Dodržujte tyto pokyny, abyste zabránili věcným škodám a poškození spotřebiče.

POZOR!

Nesprávné dávkování aviváže, pracích prostředků, ošetrovacích prostředků a čisticích prostředků může zhoršit funkci spotřebiče.

- ▶ Dodržujte dávkování doporučené výrobcem.

Překročení maximálního množství prádla zhoršuje funkci spotřebiče.

- ▶ Dodržujte a nepřekračujte maximální množství prádla pro každý program.

→ "Programy", Strana 24

Spotřebič je při přepravě zajištěný přepravními pojistkami. Neodstraněné přepravní pojistky mohou způsobit věcné škody a poškození spotřebiče.

- ▶ Před uvedením do provozu úplně odstraňte všechny přepravní pojistky a uschovejte je.
- ▶ Před každou přepravou kompletně namontujte všechny přepravní pojistky, abyste zabránili poškození při přepravě.

Nesprávné připojení přívodní hadice může způsobit věcné škody.

- ▶ Šroubení na přívodu vody ručně utáhněte.
- ▶ Přívodní hadici připojte k vodovodnímu kohoutku pokud možno přímo bez dalších spojovacích prvků, jako adaptéru, prodloužení, ventilu a podobně.
- ▶ Dbejte na to, aby bylo těleso ventilu přívodní hadice namontované tak, aby bylo chráněné před dotykem a nemohly na něj působit žádné vnější síly.
- ▶ Dbejte na to, aby vnitřní průměr vodovodního kohoutku činil minimálně 17 mm.

- ▶ Dbejte na to, aby délka závitů na přípojce k vodovodnímu kohoutku činila minimálně 10 mm.

Příliš nízký nebo příliš vysoký tlak vody může zhoršit funkci spotřebiče.

- ▶ Zajistěte, aby byl tlak v přívodu vody minimálně 100 kPa (1 bar) a maximálně 1 000 kPa (10 bar).
- ▶ Pokud tlak vody překročí uvedenou maximální hodnotu, musí se mezi přípojku pitné vody a hadicovou sadu spotřebiče nainstalovat redukční ventil.
- ▶ Nepřipojujte spotřebič k baterii beztlakého bojleru.

Pozměněné nebo poškozené vodní hadice mohou způsobit věcné škody a poškození spotřebiče.

- ▶ Vodní hadice nikdy nelámejte, nestlačujte, neměňte nebo neprořízněte.
- ▶ Používejte pouze dodané vodní hadice nebo originální náhradní hadice.
- ▶ Použité vodní hadice nikdy znovu nepoužívejte.

Používání spotřebiče se znečištěnou nebo příliš horkou vodou může způsobit věcné škody a poškození spotřebiče.

- ▶ Spotřebič používejte výhradně se studenou vodou z vodovodu.

Nevhodné čisticí prostředky mohou poškodit povrchy spotřebiče.

- ▶ Nepoužívejte agresivní nebo abrazivní čisticí prostředky.
- ▶ Nepoužívejte čisticí prostředky s vysokým obsahem alkoholu.
- ▶ Nepoužívejte tvrdé drátěnky nebo houbičky.
- ▶ Spotřebič čistěte pouze vodou a měkkým vlhkým hadrem.
- ▶ Při kontaktu se spotřebičem ihned odstraňte všechny zbytky pracích prostředků, sprejů nebo jiné zbytky.

3 Ochrana životního prostředí a úspora

3.1 Likvidace obalu

Obalový materiál je ekologický a lze ho recyklovat.

- ▶ Jednotlivé složky likvidujte rozdělené podle druhů.

3.2 Úspora energie a zdrojů

Při dodržování těchto upozornění spotřebuje váš spotřebič méně proudu a vody.

Používejte programy s nízkými teplotami a delší dobou praní a využijete maximální množství prádla.

- ✓ Spotřeba energie a vody je neefektivnější.

Používejte úsporné nastavení programu.

- ✓ Když přizpůsobíte nastavení pro některý program, na displeji se zobrazí očekávaná spotřeba.

Prací prostředky podle stupně zašpinění prádla.

- ✓ Na mírné až normální zašpinění stačí menší množství pracího prostředku. Dodržujte dávkování doporučené výrobcem pracího prostředku.

U mírně a normálně zašpiněného prádla snižte teplotu praní.

- ✓ Při nižších teplotách spotřebovává spotřebič méně energie. Na mírné až normální zašpinění stačí i nižší teploty, než je uvedeno na visače prádla.

Pokud se má prádlo poté sušit v sušičce, nastavte maximální rychlost odstředování.

- ✓ Při sušším prádle se zkracuje doba trvání programu při sušení a snižuje se spotřeba energie. Při vyšší rychlosti odstředování se snižuje zbývající vlhkost prádla a zvuky odstředování jsou hlasitější.

Prádlo perte bez předpírky.

- ✓ Při praní s předpírkou se prodlužuje doba trvání programu a zvyšuje se spotřeba energie a vody.

Spotřebič je vybavený množstevní automatikou.

- ✓ Množstevní automatika optimálně přizpůsobuje spotřebu vody a dobu trvání programu podle druhu a množství prádla.

Spotřebič je vybavený aquasenzorem.

- ✓ Aquasenzor kontroluje během máchání stupeň zakalení máchací vody a odpovídajícím způsobem přizpůsobuje dobu trvání a počet máchacích cyklů.

3.3 Režim šetření energie

Když delší dobu neprovedete žádné kroky ovládání, spotřebič se automaticky přepne do režimu úspory energie.

Režim úspory energie se ukončí, když provedete nějaký krok ovládání spotřebiče.

Pokud dále neprovedete žádné kroky ovládání, spotřebič se automaticky vypne.

4 Instalace a připojení

4.1 Vybalení spotřebiče

POZOR!

Předměty, které nejsou určeny pro provoz ve spotřebiči a které zůstanou v bubnu, mohou způsobit věcné škody a poškození spotřebiče.

- ▶ Před provozem tyto předměty a dodané příslušenství odstraňte z bubnu.
1. Ze spotřebiče odstraňte veškerý obalový materiál a ochranné kryty.
→ *"Likvidace obalu", Strana 11*
 2. Zkontrolujte spotřebič, zda se na něm nevyskytují viditelná poškození.
 3. Otevřete dvířka spotřebiče.
→ *"Základní ovládání", Strana 29*
 4. Vyjměte z bubnu příslušenství.
 5. Zavřete dvířka spotřebiče.

4.2 Rozsah dodávky

Po vybalení zkontrolujte všechny díly na poškození vzniklá při přepravě a jejich kompletnost.

POZOR!

Provoz s nekompletním nebo vadným příslušenstvím může negativně ovlivnit funkci spotřebiče nebo způsobit věcné škody a poškození spotřebiče.

- ▶ Nepoužívejte spotřebič s nekompletním nebo vadným příslušenstvím.
- ▶ Příslušné příslušenství před spuštěním provozu spotřebiče vyměňte.
→ *"Příslušenství", Strana 28*

Poznámka: Spotřebič byl v závodě důkladně přezkoušen z hlediska bezvadné funkce. Přitom mohly ve spotřebiči zůstat skvrny od vody. Po prvním praní skvrny zmizí.

Dodávka obsahuje:

- Pračka
- Průvodní doklady
- Přepravní pojistky
→ *"Odstranění přepravních pojistek", Strana 13*
- Krytky
- Koleno pro uchycení odtokové hadice

4.3 Požadavky na místo instalace

⚠ VÝSTRAHA

Nebezpečí úrazu elektrickým proudem!

Spotřebič obsahuje díly pod napětím. Dotýkání se dílů pod napětím je nebezpečné.

- ▶ Nepoužívejte spotřebič bez krycí desky.

⚠ VÝSTRAHA

Nebezpečí zranění!

Při provozu na podstavci se spotřebič může převrhnout.

- ▶ Před uvedením do provozu bezpodmínečně upevněte nožičky spotřebiče příchytkami → *Strana 28* od výrobce.

POZOR!

Zmrzlá zbytková voda ve spotřebiči může způsobit jeho poškození.

- ▶ Neinstalujte a nepoužívejte spotřebič v prostorech s nebezpečím mrazu nebo venku.

Když se spotřebič nakloní o více než 40°, může vytéct zbytková voda a způsobit věcné škody.

- ▶ Spotřebič naklánejte opatrně.
- ▶ Spotřebič přepravujte nastojato.

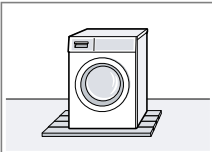
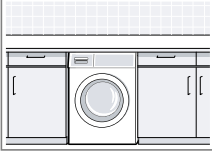
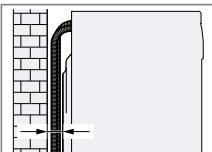
Místo instalace	Požadavky
<p>Podstavec</p> 	<p>Upevněte spotřebič pomocí příchytek → <i>Strana 28.</i></p>
<p>Podlaha nad stropem z dřevěných trámů</p> 	<p>Spotřebič postavte na voděodolnou dřevěnou desku (tloušťka min. 30 mm), která je pevně přišroubovaná k podlaze.</p>
<p>V kuchyňské lince</p> 	<p>Spotřebič instalujte pouze pod souvislou pracovní desku, která je pevně spojená se sousedními skříňkami. Potřebná šířka výklenku: 60 cm.</p>
<p>U stěny</p> 	<p>Dbejte na to, abyste hadice a přívodní kabel neuskřípli mezi stěnou a spotřebičem.</p>

4.4 Odstranění přepravních pojistek

Spotřebič je při přepravě zajištěný na zadní straně přepravními pojistkami.

Poznámka: Šrouby přepravních pojistek a objímky uschovejte pro pozdější přepravu → *Strana 53.*

1. Hadice vyjměte z držáků.

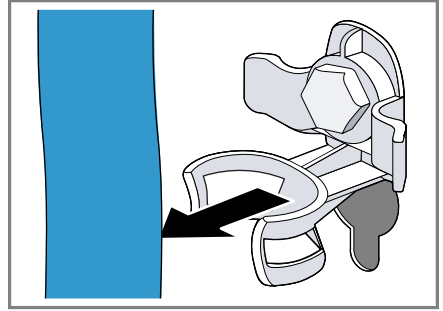

2. Všechny šrouby 4 přepravních pojistek povolte šroubovákem vel. 13 ① a odstraňte je ②.

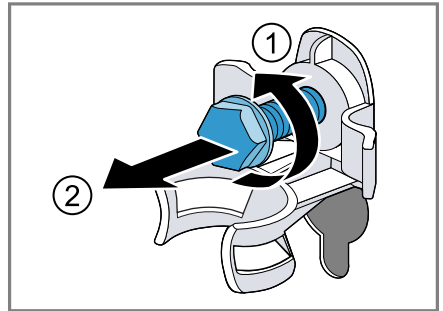

3. Síťový kabel odstraňte z držáku.

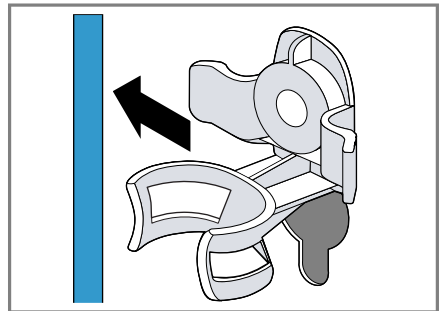

cs Instalace a připojení

4. Odstraňte 4 objímky.



5. Nasadte 4 krytky.

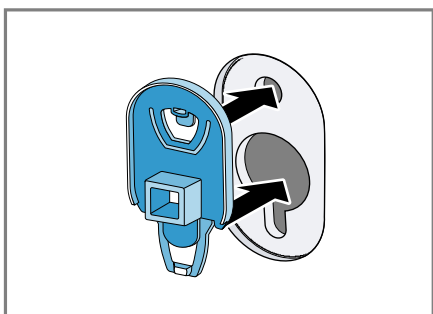

6. Zatlačte 4 krytky dolů.

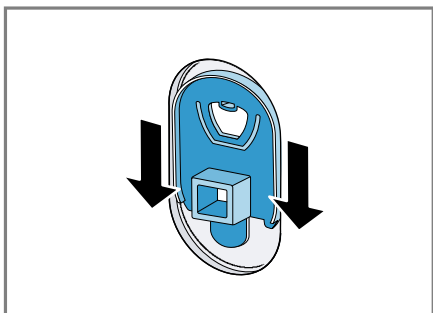

4.5 Připojení spotřebiče

Připojení přívodní hadice

⚠ VÝSTRAHA
Nebezpečí úrazu elektrickým proudem!

Spotřebič obsahuje díly pod napětím. Dotýkání se dílů pod napětím je nebezpečné.

► Elektrický ventil Aquastop neponořujte do vody.

1. Přívodní hadici připojte k přívodu vody (26,4 mm = 3/4").

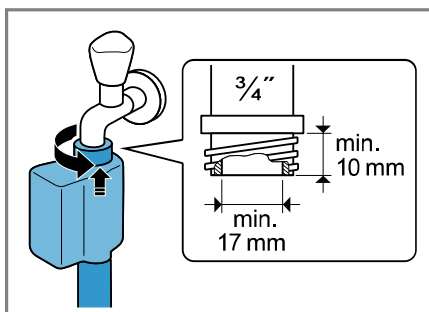

2. Opatrně otevřete přívod vody a zkontrolujte těsnost připojovacích míst.

Způsoby připojení odtoku vody

Tyto informace vám pomůžou připojit spotřebič k odtoku vody.

POZOR!

Při odčerpávání je odtoková hadice pod tlakem a může se z místa připojení uvolnit.

► Zajistěte odtokovou hadici proti neúmyslnému uvolnění.

Poznámka: Dodržujte požadovanou výšku odčerpávání.

Maximální výška odčerpávání činí 100 cm.

Sifon

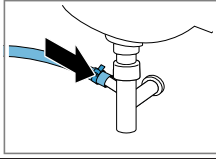

Zajistěte místo připojení hadicovou sponou (24–40 mm).

Umyvadlo

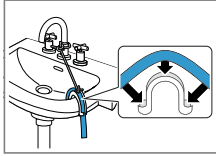

Odtokovou hadici upevněte a zajistěte pomocí kolena.

Plastová trubka s pryžovým hrdlem nebo odtokový otvor v podlaze

Odtokovou hadici upevněte a zajistěte pomocí kolena.

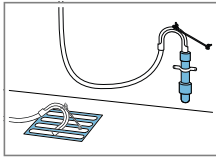

4.6 Vyrovnání spotřebiče

Pro snížení hlučnosti a vibrací a zabránění posouvání spotřebiče spotřebič správně vyrovnajte.

1. Pojistné matice povolte klíčem vel. 17 ve směru hodinových ručiček.

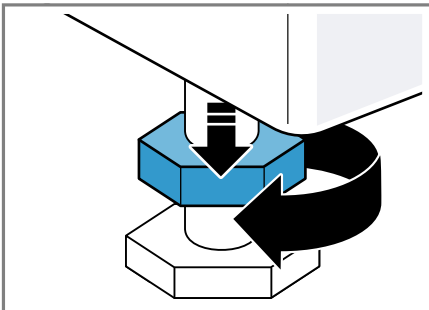

2. Pro vyrovnání spotřebiče otáčejte nožičkami spotřebiče. Vyrovnání zkontrolujte pomocí vodováhy.

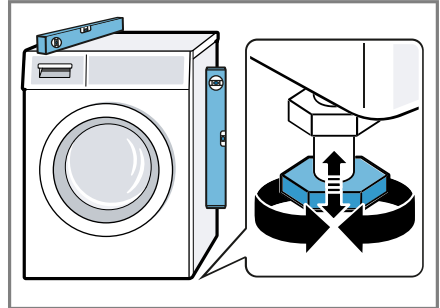

Všechny nožičky spotřebiče musí pevně stát na podlaze.

3. Utáhněte pojistné matice klíčem vel. 17 pevně ke krytu.

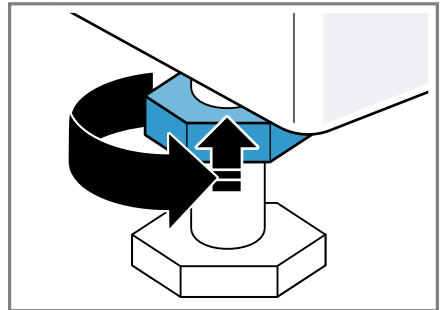

Nožičku přitom pevně držte a nemějte její výšku.

4.7 Připojení spotřebiče k elektrickému proudu

Poznámka: Vaše domovní elektrická instalace pro tento spotřebič musí splňovat zákonné předpisy a bezpečnostní předpisy a měla by obsahovat proudový chránič.

1. Síťovou zástrčku síťového kabelu spotřebiče zastrčte do zásuvky v blízkosti spotřebiče.

Údaje připojení spotřebiče najdete v Technických údajích → *Strana 56.*

cs Instalace a připojení

2. Zkontrolujte pevné umístění síťové zástrčky.

5 Seznámení

5.1 Spotřebič

Zde naleznete přehled součástí vašeho spotřebiče.

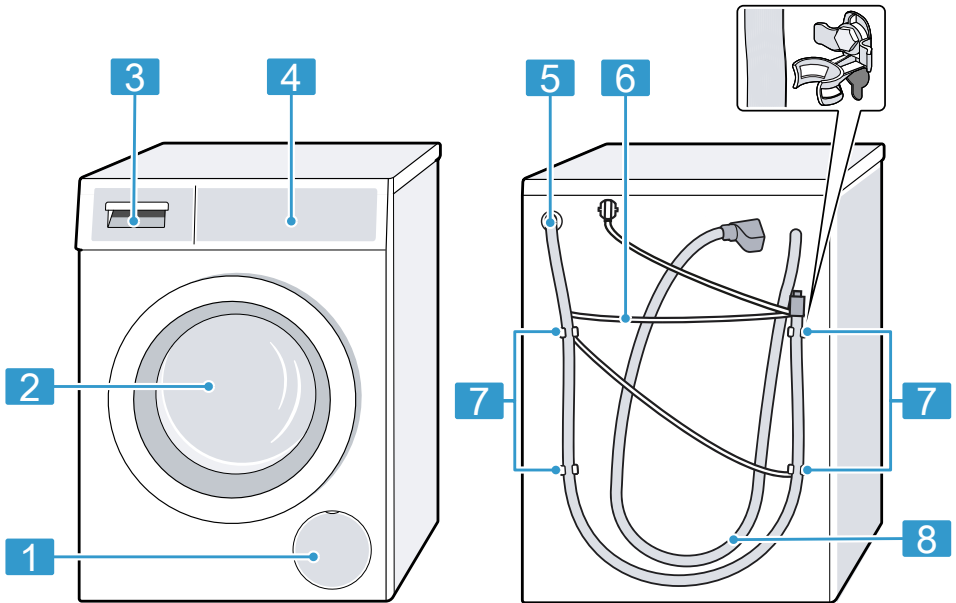

V závislosti na typu spotřebiče se mohou detaily na obrázku lišit, např. barva a tvar.

1 Servisní kryt čerpadla
→ *Strana 38*

2 Dvířka

3 Násypka na prací prostředky
→ *Strana 18*

4 Ovládací panel → *Strana 18*

5 Odtoková hadice → *Strana 14*

6 Síťový kabel → *Strana 15*

7 Převážné pojistky → *Strana 13*

8 Přívodní hadice → *Strana 14*

5.2 Násypka na prací prostředky

Poznámka: Řiďte se údaji výrobce k použití a dávkování pracích prostředků a ošetřovacích prostředků a údaji v popisech programů.
→ "Programy", Strana 24

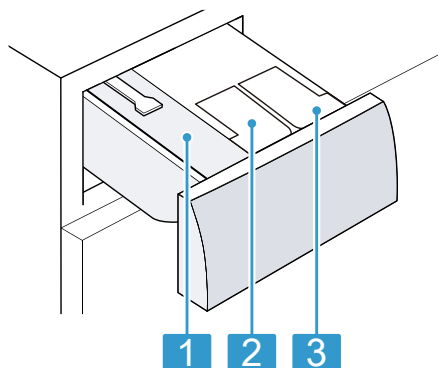

- | | |
|---|--|
| 1 | Komora pro manuální dávkování |
| 2 | ⊗/ ⚡: Dávkovací zásobník pro aviváž nebo tekuté prací prostředky |
| 3 | ⚡: Dávkovací zásobník pro tekuté prací prostředky |

5.3 Ovládací panel

Pomocí ovládacího pole nastavíte všechny funkce vašeho spotřebiče a dostanete informace o provozním stavu.

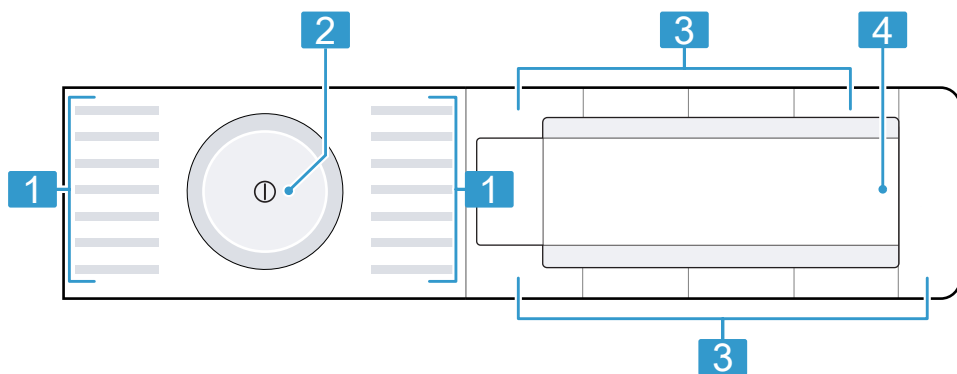

1 Programy → Strana 24

2 Volič programů → Strana 29

3 Tlačítka → *Strana 22*

4 Displej → *Strana 20*

6 Před prvním použitím

Připravte spotřebič pro použití.

6.1 Spuštění praní bez prádla

Spotřebič byl před opuštěním závodu důkladně přezkoušen. Aby se odstranila případná zbytková voda, proveďte poprvé praní bez prádla.

1. Stiskněte **⓪**.

Proces zapnutí trvá několik sekund.

2. Nastavte program **čištění bubnu**.

3. Zavřete dvířka.

4. Vytáhněte násypku na prací prostředky.

5. Do komory pro manuální dávkování naplňte univerzální prací prášek.

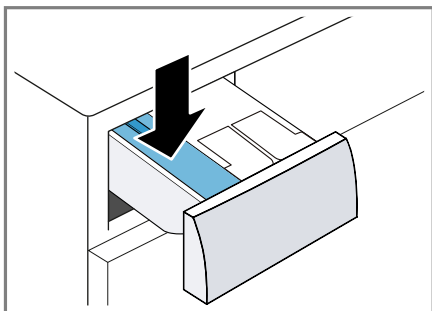

Abyste zabránili tvorbě pěny, použijte pouze polovinu množství pracího prostředku doporučeného výrobcem pracího prostředku pro mírně znečištěné prádlo. Nepoužívejte prací prostředek na vlnu nebo na jemné prádlo.

6. Zasuňte násypku na prací prostředky.

7. Pro spuštění programu stiskněte **Start/Reload** **▷**.

✓ Na displeji se zobrazuje zbývající doba trvání.

✓ Po skončení programu se na displeji zobrazí: **-0-**.

8. Spusťte první praní nebo stiskněte

⓪ pro vypnutí spotřebiče.

→ *"Základní ovládání", Strana 29*





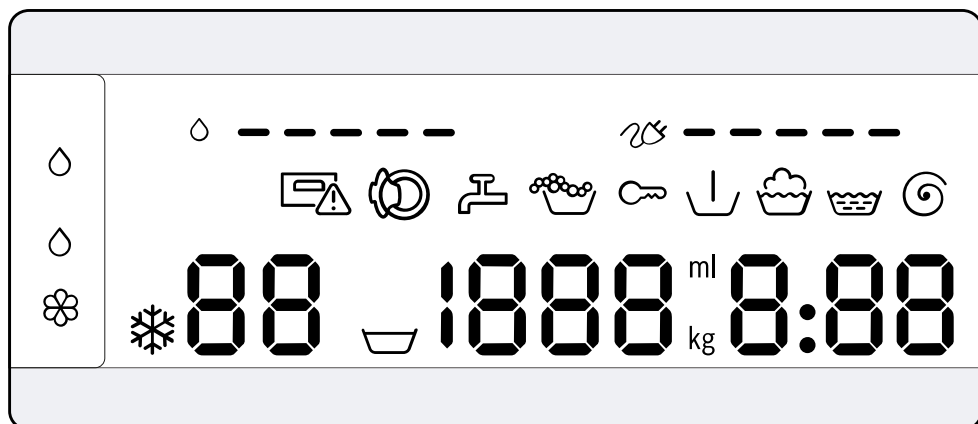



7 Displej

Na displeji vidíte aktuální hodnoty nastavení, možnosti voleb nebo náповědné texty.



Ukazatel	Označení	Více informací
0:40 ¹	Doba trvání programu / zbývající doba programu	Předpokládaná doba trvání programu nebo zbývající doba programu v hodinách a minutách.
10h ¹	Doba skončení	→ "Tlačítka", Strana 22
9,0 ¹	Doporučené množství prádla	Maximální množství prádla pro nastavený program v kg.
▽-1400	Rychlost odstředování	Nastavená rychlost odstředování v ot/min. → "Tlačítka", Strana 23 0: bez závěrečného odstředování, pouze odčerpání ▽: stop po máchání, bez odčerpání
*-90	Teplota	Nastavená teplota ve °C. → "Tlačítka", Strana 22 * (studená)
↓	Předpírka	Stav programu
👤	Praní	Stav programu
👤	Máchání	Stav programu
🌀	Odstředování	Stav programu











¹ Příklad









Ukazatel	Označení	Více informací
-P-	Pauza	Stav programu
-0-	Konec programu	Stav programu
	Dětská pojistka	<ul style="list-style-type: none"> ■ svítí: Dětská pojistka je aktivovaná. ■ bliká: Dětská pojistka je aktivovaná a došlo k ovládnání spotřebiče. → "Deaktivace dětského zámku", Strana 31
	Spotřeba energie	Spotřeba energie pro nastavený program. <ul style="list-style-type: none"> ■ —: nízká spotřeba energie ■ ————: vysoká spotřeba energie
	Spotřeba vody	Spotřeba vody pro nastavený program. <ul style="list-style-type: none"> ■ —: nízká spotřeba vody ■ ————: vysoká spotřeba vody
	Dávkovací zásobník pro tekuté prací prostředky	<ul style="list-style-type: none"> ■ Svítí: Inteligentní dávkovací systém pro tekuté prací prostředky je aktivovaný. ■ Bliká: Naplnění dávkovacího zásobníku kleslo pod minimum. → "Inteligentní dávkovací systém", Strana 32 <p>◊ (tekutý prací prostředek)</p>
	Dávkovací zásobník pro tekuté prací prostředky nebo aviváž.	<ul style="list-style-type: none"> ■ Svítí: Inteligentní dávkovací systém pro tekuté prací prostředky nebo aviváž je aktivovaný. ■ Bliká: Naplnění dávkovacího zásobníku kleslo pod minimum. → "Inteligentní dávkovací systém", Strana 32 <p>◊ (tekutý prací prostředek) ⊗ (aviváž)</p>
50 ml ¹	Základní dávkovací množství	Základní dávkovací množství pro prací prostředek nebo aviváž. → "Základní dávkovací množství", Strana 34
	Rozpoznání pěny	Spotřebič rozpoznal příliš mnoho pěny.
	Dvířka	Dvířka jsou odblokovaná a lze je otevřít.
	Přívod vody	<ul style="list-style-type: none"> ■ Není tlak vody. ■ Příliš nízký tlak vody.
	Násypka na prací prostředky	Násypka na prací prostředky není úplně zasunutá.
E:35 / -10 ¹	Chyba	Chybový kód, chybové hlášení, signál.

¹ Příklad

8 Tlačítka



Výběr nastavení programu závisí na nastaveném programu.

Tlačítko	Výběr	Více informací
Start/Reload  (start/doplnění/ pauza)	<ul style="list-style-type: none"> ■ Spuštění ■ Zrušení ■ Pozastavení 	Spuštění, zrušení nebo pozastavení programu.
SpeedPerfect 	<ul style="list-style-type: none"> ■ Aktivace ■ Deaktivace 	Aktivovat nebo deaktivovat zkrácenou dobu trvání programu. Poznámka: Zvýší se spotřeba energie. Výsledek praní se tím nezhorší.
Intensive Plus  (intenzivní plus)	<ul style="list-style-type: none"> ■ Aktivace ■ Deaktivace 	Aktivace nebo deaktivace praní s delší dobou. Doba trvání programu se prodlouží až o 30 minut. Vhodné pro mimořádně zašpiněné prádlo.
 i-DOS	<ul style="list-style-type: none"> ■ Aktivace ■ Deaktivace ■ Základní dávkovací množství 	Když krátce stisknete tlačítko, aktivujete nebo deaktivujete inteligentní dávkovací systém pro tekutý prací prostředek  Když podržíte tlačítko stisknuté cca 3 sekundy, můžete nastavit základní dávkovací množství. → "Inteligentní dávkovací systém", Strana 32
 i-DOS	<ul style="list-style-type: none"> ■ Aktivace ■ Deaktivace ■ Obsah dávkovacího zásobníku ■ Základní dávkovací množství 	Když krátce stisknete tlačítko, aktivujete nebo deaktivujete inteligentní systém dávkování pro aviváž  nebo tekutý prací prostředek  Když podržíte tlačítko stisknuté cca 3 sekundy, můžete určit obsah dávkovacího zásobníku nebo nastavit základní dávkovací množství. → "Inteligentní dávkovací systém", Strana 32
- Finished in  + (hotovo za)	až 24 hodin	Stanovení doby skončení programu. Doba trvání programu je již obsažená v nastaveném počtu hodin. Po spuštění programu se zobrazí doba trvání programu.
Temp.  (volba teploty)	 - 90	Přizpůsobte teplotu. Nastavená teplota ve °C.

Tlačítko	Výběr	Více informací
Spin Speed Reduction  (otáčky)	 – 1400	Přizpůsobení rychlosti odstředování nebo aktivace  (stop po máchání). Nastavená rychlost odstředování v ot/min. Při zvolení  se na konci praní neodčerpá voda a deaktivuje se odstředování. Prádlo zůstane ležet ve vodě z máchání.
① (síťový vypínač)	<ul style="list-style-type: none"> ■ Zapnutí ■ Vypnutí 	Zapnutí nebo vypnutí spotřebiče.
Child Lock  3 sec. (dětský zámek 3 s)	<ul style="list-style-type: none"> ■ Aktivace ■ Deaktivace 	→ "Dětský zámek", Strana 31
Spin Speed Reduction  (otáčky)	Výběr z více možností	→ "Základní nastavení", Strana 35
Prewash  (předpírka)	<ul style="list-style-type: none"> ■ Aktivace ■ Deaktivace 	Aktivace nebo deaktivace předpírky, např. pro praní silně zašpiněného prádla. Poznámka: Když je aktivovaný inteligentní dávkovací systém, prací prostředek se automaticky dávkuje pro předpírku a hlavní praní. Když je inteligentní dávkovací systém deaktivovaný, dejte prací prostředek pro předpírku přímo do bubnu.
Water Plus  (voda plus)	<ul style="list-style-type: none"> ■ Aktivace ■ Deaktivace 	Aktivace nebo deaktivace praní s větším množstvím vody a přidavným mácháním. Doporučuje se u mimořádně citlivé pokožky nebo v oblastech s velmi měkkou vodou.
Less Ironing  (snadné žehlení)	<ul style="list-style-type: none"> ■ Aktivace ■ Deaktivace 	Aktivace nebo deaktivace praní s omezením pomačkání. Aby se snížilo pomačkání prádla, přispůsobí se průběh odstředování a rychlost odstředování. Prádlo je po praní tak vlhké, že se při pověšení na šňůru vyvěsí.

9 Programy

Poznámka: Visačky na prádle vám poskytnou další informace pro výběr programu.

Program	Popis	Max. množství prádla (kg)
bavlna	Praní odolných textilií z bavlny, lnu a směsových tkanin. Vhodný také jako krátký program pro normálně zašpiněné prádlo, když aktivujete SpeedPerfect  . Nastavení programu: <ul style="list-style-type: none"> ■ Max. 90 °C ■ Max. 1400 ot/min 	9,0 5,0 ¹
eco 40-60	Praní textilií z bavlny, lnu a směsových tkanin. Poznámka: Textilie, které lze podle symbolu údržby prát od 40 °C  do 60 °C  , je možné prát dohromady. Prací účinek odpovídá nejlepší možné třídě pracího účinku podle zákonných předpisů. U tohoto programu se teplota praní automaticky přizpůsobí podle množství prádla, aby bylo dosaženo optimální energetické účinnosti při nejlepší možné práci účinku. Teplotu praní nelze změnit. Nastavení programu: <ul style="list-style-type: none"> ■ Max. – °C ■ Max. 1400 ot/min 	9,0
snadno udržovatelné	Praní textilií ze syntetiky a směsových tkanin. Nastavení programu: <ul style="list-style-type: none"> ■ Max. 60 °C ■ Max. 1200 ot/min 	4,0
rychlý/mix	Praní textilií z bavlny, lnu, syntetiky a směsových tkanin. Vhodný pro mírně zašpiněné prádlo. Nastavení programu: <ul style="list-style-type: none"> ■ Max. 60 °C ■ Max. 1400 ot/min 	4,0

¹ Aktivované **SpeedPerfect** 

² Není možné praní

Program	Popis	Max. množství prádla (kg)
jemné/hedvábí	<p>Praní jemných pracích textilií z hedvábí, viskózy a syntetiky. Používejte prací prostředek na jemné prádlo nebo hedvábí.</p> <p>Poznámka: Obzvláště choulostivé textilie nebo textilie s háčky, poutky nebo kosticemi plete v síťce na prádlo.</p> <p>Nastavení programu:</p> <ul style="list-style-type: none"> ■ Max. 40 °C ■ Max. 800 ot/min 	2,0
 vlna	<p>Praní textilií z vlny nebo s podílem vlny, které lze prát ručně a v pračce. Aby se zabránilo sražení prádla, pohybuje buben textiliemi obzvláště šetrně s dlouhými přestávkami. Používejte prací prostředek na vlnu.</p> <p>Nastavení programu:</p> <ul style="list-style-type: none"> ■ Max. 40 °C ■ Max. 800 ot/min 	2,0
máchání	<p>Máchání s následným odstředováním a odčerpáním vody.</p> <p>Nastavení programu: max. 1400 ot/min</p>	–
odstředování/ odčerpání	<p>Odstředování a odčerpání vody. Pokud chcete jen odčerpat vodu, aktivujte 0. Prádlo se neodstředí.</p> <p>Nastavení programu: max. 1400 ot/min</p>	–
AlergiePlus	<p>Praní odolných textilií z bavlny, lnu a směsových tkanin. Vhodný pro alergiky a při zvýšených hygienických nárocích.</p> <p>Poznámka: Po dosažení nastavené teploty zůstane tato teplota konstantní během celého praní.</p> <p>Nastavení programu:</p> <ul style="list-style-type: none"> ■ Max. 60 °C ■ Max. 1400 ot/min 	6,5



¹ Aktivované **SpeedPerfect** 

² Není možné praní

Program	Popis	Max. množství prádla (kg)
košile/halenky	<p>Praní nežehlivých košil a halenek z bavlny, lnu, syntetiky a směsových tkanin.</p> <p>Tip: Aby se zabránilo pomačkání prádla, aktivujte Less Ironing . Prádlo se jen krátce odstředí, a když ho vyndáte, kape z něj voda. Takto mokré košile a halenky pověste, aby se vyvěsily.</p> <p>Poznámka: Košile a halenky z hedvábí nebo choulostivých materiálů perte pomocí programu jemné/hedvábí.</p> <p>Nastavení programu:</p> <ul style="list-style-type: none"> ■ Max. 60 °C ■ Max. 800 ot/min 	2,0
sport/fitness	<p>Praní sportovních textilií a volnočasových textilií ze syntetiky, mikrovláken a flísu.</p> <p>Používejte prací prostředek na sportovní textilie. Nepoužívejte aviváž.</p> <p>Tip: Silně zašpiněné prádlo perte pomocí programu snadno udržovatelné.</p> <p>Nastavení programu:</p> <ul style="list-style-type: none"> ■ Max. 40 °C ■ Max. 800 ot/min 	2,0
auto 30°C	<p>Praní choulostivých textilií z bavlny, syntetiky a směsových tkanin.</p> <p>Šetrné praní prádla.</p> <p>Automaticky se rozpozná stupeň zašpinění a druh textilu. Prací proces se přizpůsobí.</p> <p>Poznámka: Teplota a rychlost odstředování se u tohoto programu stanoví automaticky a nelze je nastavit.</p> <p>Teplota činí maximálně 30 °C.</p> <p>Rychlost odstředování činí maximálně 1000 ot/min.</p>	3,5
čištění bubny	<p>Čištění a údržba bubny.</p> <p>Program používejte v následujících případech:</p> <ul style="list-style-type: none"> ■ před prvním použitím, ■ při častém praní na teplotu 40 °C a nižší, ■ po delší nepřítomnosti. <p>Použijte univerzální prací prášek nebo prací prášek s bělidly.</p>	- ²

¹ Aktivované **SpeedPerfect** 

² Není možné praní

Program	Popis	Max. množství prádla (kg)
rychlý 15'/30'	<p>Abyste zabránili tvorbě pěny, použijte poloviční množství pracího prostředku. Nepoužívejte aviváž. Nepoužívejte prací prostředky na vlnu, jemné prádlo nebo tekuté prací prostředky.</p> <p>Poznámka: Pokud jste delší dobu nepoužívali program s teplotou 60 °C nebo vyšší, bliká pro připomenutí ukazatel pro čištění bubnu.</p> <p>Praní textilií z bavlny, syntetiky a směsových tkanin. Krátký program pro mírně zašpiněné malé kusy prádla. Doba trvání programu činí cca 30 minut. Pokud chcete zkrátit dobu trvání programu na 15 minut, aktivujte SpeedPerfect . Maximální množství prádla se sníží na 2,0 kg. Nastavení programu:</p> <ul style="list-style-type: none"> ■ Max. 40 °C ■ Max. 1200 ot/min 	4,0
¹	Aktivované SpeedPerfect 	
²	Není možné praní	

10 Příslušenství

Používejte originální příslušenství. Je přizpůsobené pro váš spotřebič.

Poznámka: Některé příslušenství je dostupné v dalších barvách. Kontaktujte

→ "Zákaznický servis", Strana 54.

	Použití	Objednací číslo
Prodloužení přívodní hadice	Prodloužení přívodní hadice na studenou vodu nebo přívodní hadice Aquastop (2,50 m).	WMZ2381
Přichytky	Zlepšení stability spotřebiče.	WMZ2200
Podstavec	Vyvýšená instalace spotřebiče, aby do něj bylo možné snadněji vkládat prádlo a vyndávat ho.	WMZPW20W

11 Prádlo

Poznámka: Podrobnější informace najdete v digitálním návodu k obsluze načtením QR kódu v obsahu nebo na www.bosch-home.com.

11.1 Příprava prádla

POZOR!

Předměty, které zůstanou v prádle, mohou poškodit prádlo a buben.

- ▶ Před spuštěním odstraňte z kapes prádla všechny předměty.
- ▶ Kvůli šetrnému zacházení se spotřebičem a s prádlem prádlo připravte.
 - Vyprázdněte kapsy.
 - Kartáčkem odstraňte písek ze všech záhybů a kapes.
 - Povlaky na příkrývky a polštáře zapněte.

- Zapněte všechny zipy, suché zipy, háčky a poutka.
- Látkové pásky, vázačky u zástěr zavažte nebo použijte pytlík na praní.
- Delší stahovací pásky a šňůrky s pevnými koncovkami v kapucích nebo kalhotách svažte.
- Ze záclon odstraňte kroužky a ocelová lanka nebo použijte sítku na prádlo.
- Na malé kousky prádla, jako např. dětské ponožky, použijte sítku na prádlo.
- Některé úporné, zaschlé skvrny se odstraní až po několikerém praní.
- Perte společně velké a malé kusy prádla.
- Čerstvé skvrny nedrhněte, nýbrž potřete mýdlovým roztokem.
- Prádlo rozložte a načechejte nebo se řiďte popisem k jednotlivým programům.

12 Prací a ošetrovací prostředky

Poznámky

- Podrobnější informace najdete v digitálním návodu k obsluze načtením QR kódu v obsahu nebo na www.bosch-home.com.
- Dodržujte informace týkající se bezpečnosti → *Strana 4* a zabránění škodám → *Strana 10*.

Údaje výrobce k použití a dávkování najdete na obale.

Poznámky

- V případě tekutých pracích prostředků používejte pouze dobře tekoucí prací prostředky.
- Nemíchejte různé tekuté prací prostředky.
- Nemíchejte prací prostředek a aviváž.
- Nepoužívejte příliš dlouho skladované a silně zhoustlé výrobky.
- Nepoužívejte prostředky obsahující rozpouštědla, leptavé nebo těkavé prostředky (např. tekuté bělidlo).
- Barvicí prostředky používejte úsporně, sůl může poškodit nerzovou ocel.
- Ve spotřebiči nepoužívejte odbarvovací prostředky.
- Do dávkovacích zásobníků neplňte → *Strana 33* pro inteligentní dávkovací systém ocet

13 Základní ovládání

Poznámka: Podrobnější informace najdete v digitálním návodu k obsluze načtením QR kódu v obsahu nebo na www.bosch-home.com.

13.1 Zapnutí spotřebiče

Požadavek: Spotřebič je správně instalovaný a připojený.

→ *"Instalace a připojení"*, *Strana 12*

- ▶ Stiskněte .

Proces zapnutí trvá několik sekund.

- ✓ Provádí se slyšitelný funkční test.

Poznámka: Osvětlení bubnu zhasne automaticky.

13.2 Nastavení programu

1. Otáčením voliče programů nastavte požadovaný program.
→ *"Programy"*, *Strana 24*
2. V případě potřeby přizpůsobte nastavení programu.
→ *"Přizpůsobení nastavení programu"*, *Strana 29*

13.3 Přizpůsobení nastavení programu

Požadavek: Je nastavený program.
→ *"Nastavení programu"*, *Strana 29*

- ▶ Přizpůsobte nastavení programu.
→ *"Tlačítka"*, *Strana 22*

Poznámky

- Nastavení programu se pro tento program neuloží trvale.
- Když aktivujete nebo deaktivujete inteligentní dávkovací systém, nastavení se uloží.

13.4 Vložení prádla

Poznámka: Abyste zabránili po-mačkání, dodržujte maximální množství prádla pro programy.

→ *"Programy"*, *Strana 24*

Požadavky

- Prádlo je připravené a roztríděné.
→ *"Prádlo"*, *Strana 28*
- Buben je prázdný.

1. Otevřete dvířka.
2. Vložte prádlo do bubny.
3. Zavřete dvířka.

Zajistěte, aby nebylo prádlo přiskřípnuté ve dvířkách.

13.5 Naplnění pracího prostředku a ošetřovacího prostředku

U programů, u kterých není možné nebo žádoucí inteligentní dávkování, můžete prací prostředek dávkovat manuálně.

Tip: Dodatečně k inteligentnímu dávkování můžete do komor pro manuální dávkování přidávat také další ošetřovací prostředky na prádlo, jako např. sůl na skvrny, škrob nebo bělidlo. Do komory pro manuální dávkování nedávejte další prací prostředek, aby se zabránilo předávkování nebo tvorbě pěny.

Poznámka: Řiďte se pokyny k pracím prostředkům a ošetřovacím prostředkům → *Strana 29*.

1. Vytáhněte násypku na prací prostředky.
2. Naplňte prací prostředek.
→ "*Násypka na prací prostředky*", *Strana 18*
3. V případě potřeby naplňte ošetřovací prostředek.
4. Zasuňte násypku na prací prostředky.

13.6 Spuštění programu

Požadavek: Je nastavený program.
→ "*Nastavení programu*", *Strana 29*

- ▶ Stiskněte **Start/Reload** .
- ✓ Buben se otáčí a probíhá rozpoznání množství prádla, které může trvat až 2 minuty, a poté se začne napouštět voda.

- ✓ Na displeji se zobrazuje doba trvání nebo čas konce.
- ✓ Po skončení programu se na displeji zobrazí: **-0-**.

13.7 Namáčení prádla



Poznámka: Není nutné přidávat další prací prostředek. K praní se poté použije namáčecí roztok.

1. Spustíte program.
2. Po cca 10 minutách stiskněte **Start/Reload**  pro pozastavení programu.
3. Po požadované době namáčení stiskněte **Start/Reload**  pro pokračování programu.

13.8 Přidání prádla

Po spuštění programu můžete prádlo podle stavu programu vyndat nebo přidat.

Požadavek: Program se spustil.
→ "*Spuštění programu*", *Strana 30*

1. Stiskněte **Start/Reload** .
Spotřebič se pozastaví.
Poznámka: Chcete-li doplnit prádlo, řiďte se pokyny na displeji.
→ "*Displej*", *Strana 21*
2. Otevřete dvířka.
3. Přidejte nebo vyndejte prádlo.
4. Zavřete dvířka.
5. Stiskněte **Start/Reload** .

13.9 Zrušení programu

1. Stiskněte **Start/Reload** .
2. Otevřete dvířka spotřebiče.
Při vysoké teplotě a vysoké hladině vody zůstanou dvířka spotřebiče z bezpečnostních důvodů zablokovaná.
– Při vysoké teplotě spustíte program **máchání**.

- Při velkém množství vody spusťte program **odstředování** nebo zvolte vhodný program pro odčerpání.
→ "Programy", Strana 24
3. Vyndejte prádlo.
→ "Vyjmutí prádla", Strana 31

13.10 Pokračování programu při nastavení stop po máchání

Požadavky

- Je aktivované zastavení po máchání.
→ "Tlačítka", Strana 23
 - Poslední máchací proces skončil a prádlo leží ve vodě z máchání.
1. Nastavte program **odstředování** nebo program pro odčerpání.
→ "Programy", Strana 24
 2. Stiskněte **Start/Reload** .

13.11 Vyjmutí prádla

1. Otevřete dvířka.
2. Vyndejte prádlo z bubny.

13.12 Vypnutí spotřebiče

1. Stiskněte .
2. Otřete dosucha gumovou manžetu a odstraňte případné předměty.

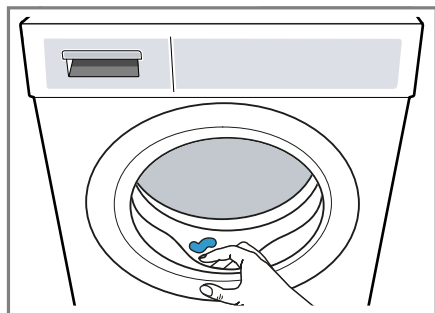



3. Nechejte dvířka spotřebiče a náspyku na prací prostředky otevřené, aby mohla vyschnout zbytková voda.

14 Dětský zámek



Zajistěte spotřebič proti nežádoucímu ovládání ovládacích prvků.

14.1 Aktivace dětského zámku

- ▶ Cca 3 sekundy držte stisknutá obě tlačítka **Child Lock**  **3 sec..**
- ✓ Na displeji se zobrazí .
- ✓ Ovládací prvky jsou zablokované.
- ✓ Dětský zámek zůstává aktivovaný i po vypnutí spotřebiče a při výpadku proudu.

14.2 Deaktivace dětského zámku

Požadavek: Pro deaktivaci dětského zámku musí být spotřebič zapnutý.

- ▶ Cca 3 sekundy držte stisknutá obě tlačítka **Child Lock**  **3 sec..**
Aby se probíhající program nepřerušil, musí být volič programů nastavený na výchozí program.
- ✓  na displeji zhasne.

15 Inteligentní dávkovací systém

Optimální množství tekutého pracího prostředku a aviváže se dávkuje automaticky v závislosti na programu a nastavení.

15.1 Spuštění programu s inteligentním dávkovacím systémem

Pokud nechcete tekutý prací prostředek a aviváž dávkovat ručně, použijte inteligentní dávkovací systém. Tato funkce je k dispozici a aktivovaná v závislosti na nastaveném programu.

Poznámka

Když používáte inteligentní dávkovací systém, neplňte do komory pro ruční dávkování žádné další prací prostředky nebo aviváž.

→ *"Naplnění pracího prostředku a ošetrovacího prostředku"*, Strana 30

Když chcete pro nastavený program provést ruční dávkování, řiďte se následujícími pokyny:

- Před spuštěním programu deaktivujte inteligentní dávkovací systém. Nastavení zůstanou uložena i po vypnutí spotřebiče.
→ *"Tlačítka"*, Strana 22
- Naplňte prací prostředek nebo aviváž do komory pro ruční dávkování.
→ *"Naplnění pracího prostředku a ošetrovacího prostředku"*, Strana 30
- Po skončení programu aktivujte inteligentní dávkovací systém.
→ *"Tlačítka"*, Strana 22

Požadavky

- Prádlo je připravené.
→ *"Příprava prádla"*, Strana 28
 - Prádlo je roztříděné.
 - Prádlo je vloženo.
→ *"Vložení prádla"*, Strana 29
 - Je nastavený program.
→ *"Nastavení programu"*, Strana 29
 - Inteligentní dávkovací systém je aktivovaný.
→ *"Tlačítka"*, Strana 22
→ *"Displej"*, Strana 21
→ *"Displej"*, Strana 21
1. Naplňte dávkovací zásobníky.
→ *"Naplnění dávkovacích zásobníků"*, Strana 33
Pro změnu obsahu dávkovacích zásobníků na jiný výrobek vyčistěte násypku na prací prostředky.
→ *"Čištění násypky na prací prostředky"*, Strana 36
 2. V případě potřeby přizpůsobte obsah dávkovacích zásobníků
→ Strana 33.
 3. V případě potřeby přizpůsobte základní dávkovací množství
→ Strana 34.
 4. V případě potřeby přizpůsobte nastavení programu.
→ *"Přizpůsobení nastavení programu"*, Strana 29
 5. Spusťte program.
→ *"Spuštění programu"*, Strana 30
 6. Vyndejte prádlo.
→ *"Vyjmutí prádla"*, Strana 31

15.2 Naplnění dávkovacích zásobníků

Pokud chcete používat inteligentní dávkovací systém nebo pokud se na spotřebiči při provozu zobrazí upozornění, naplňte dávkovací zásobníky.

Poznámka: Do dávkovacích zásobníků plňte výhradně vhodné prací a ošetrovací prostředky → *Strana 29*. Pokud chcete doplnit tekutý prací prostředek nebo aviváž v dávkovacím zásobníku, použijte stejný výrobek. Pokud chcete tekutý prací prostředek nebo aviváž v dávkovacím zásobníku vyměnit za jiný výrobek, nejprve vyčistěte násypku na prací prostředky.

→ *"Čištění násypky na prací prostředky", Strana 36*

Pokud chcete používat oba dávkovací zásobníky pro tekuté prací prostředky, nastavte obsah dávkovacích zásobníků → *Strana 33*.

Požadavek: Na displeji se zobrazí upozornění pro naplnění dávkovacího zásobníku.

→ *"Displej", Strana 21*

→ *"Displej", Strana 21*

1. Vytáhněte násypku na prací prostředky.
2. Otevřete plnicí víčko.

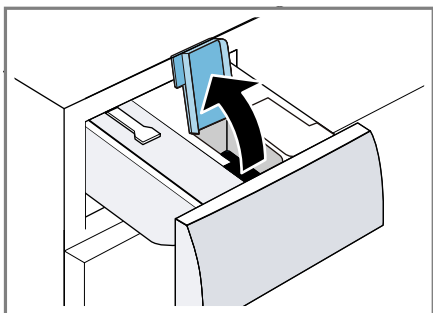

3. Naplňte tekutý prací prostředek \odot a aviváž \otimes do příslušných dávkovacích zásobníků.

→ *"Násypka na prací prostředky", Strana 18*

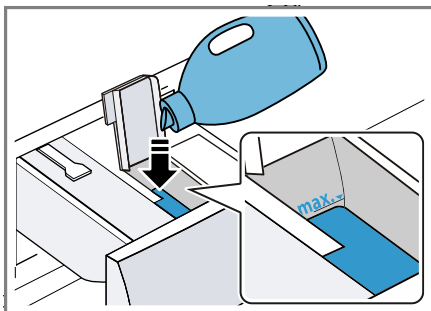

Při plnění nepřekročte značku maximálního naplnění.

4. Zavřete plnicí víčko.

Poznámka: Aby tekuté prací prostředky nebo aviváž nevyšchnuly, hned po naplnění zavřete plnicí víčko.

5. Pokud chcete, pomocné pracovní prostředky naplňte do komory pro ruční dávkování.
→ *"Naplnění pracího prostředku a ošetrovacího prostředku", Strana 30*
6. Zasuňte násypku na prací prostředky.
7. Přizpůsobte základní dávkovací množství → *Strana 34*.

15.3 Obsah dávkovacího zásobníku



Poznámky

- Když změníte obsah dávkovacího zásobníku, základní dávkovací množství pro tento dávkovací zásobník se zresetuje.

cs Inteligentní dávkovací systém

- Pokud používáte oba dávkovací zásobníky pro tekuté prací prostředky, musíte vybrat dávkovací zásobník, který se má používat pro praní.

Nastavení obsahu dávkovacího zásobníku

1. Cca 3 sekundy podržte stisknuté  **i-DOS**.
2. Pro nastavení \hat{O} stiskněte  **i-DOS**.
 - ✓ Na displeji se zobrazí \hat{O} .
3. Pro nastavení \otimes znovu stiskněte  **i-DOS**.
4. Pro ukončení nastavení chvílku počkejte.

15.4 Základní dávkovací množství

Základní dávkovací množství se řídí podle údajů výrobce pracího prostředku, tvrdosti vody a stupně zadržování prádla.

Vždy nastavte základní dávkovací množství, které odpovídá standardnímu množství prádla 4,5 kg.

Přizpůsobení základního dávkovacího množství

1. Cca 3 sekundy podržte stisknuté  **i-DOS**.
 - ✓ Na displeji se zobrazí nastavené základní dávkovací množství pro \hat{O} .
2. Pro přizpůsobení nastavení stiskněte - / +.
3. Pro ukončení nastavení chvílku počkejte.

Poznámka: Pro přizpůsobení základního dávkovacího množství pro \otimes zopakujte kroky u  **i-DOS**.

16 Základní nastavení

Základní nastavení spotřebiče můžete nastavit podle svých potřeb.

16.1 Přehled základních nastavení

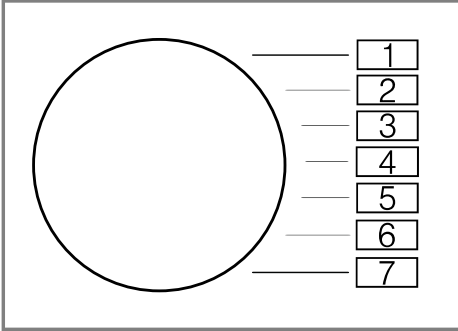

Základní nastavení	Pozice programu	Hodnota	Popis
Signál ukončení	2	0 (vypnutý) 1 (tichý) 2 (střední) 3 (hlasitý) 4 (velmi hlasitý)	Nastavení hlasitosti signálu po skončení programu.
Signál tlačítek	3	0 (vypnutý) 1 (tichý) 2 (střední) 3 (hlasitý) 4 (velmi hlasitý)	Nastavení hlasitosti signálu při stisknutí tlačítek.
Připomenutí čištění bubny	4	On (zapnuté) OFF (vypnuté)	Aktivace nebo deaktivace připomenutí čištění bubny.
Programový čítač	5	42 ¹	Zobrazit počet ukončených programů.

¹ Příklad

16.2 Změna základních nastavení

1. Volič programů nastavte na pozici 1.



2. Stiskněte **Spin Speed Reduction**  a současně nastavte volič programů na pozici 2.
- ✓ Na displeji se zobrazí aktuální hodnota.
3. Nastavte volič programů na požadovanou pozici.
4. Pro změnu hodnoty stiskněte **- / +**.
5. Pro uložení změny spotřebič vypněte.

17 Čištění a ošetřování

Aby váš spotřebič zůstal dlouho funkční, pečlivě ho čistěte a ošetřujte.

Poznámka: Podrobnější informace najdete v digitálním návodu k obsluze načtením QR kódu v obsahu nebo na www.bosch-home.com.

17.1 Čištění bubnu

POZOR

Nebezpečí zranění!

Trvalé praní s nízkými teplotami a chybějící zavzdušnění spotřebiče mohou způsobit poškození bubnu a zranění.

- ▶ Pravidelně používejte program pro čištění bubnu nebo perty s teplotami minimálně 60 °C.
- ▶ Po každém použití nechte spotřebič vyschnout s otevřenými dvířky a násypkou na prací prostředky.
- ▶ Program **čištění bubnu** nechte proběhnout bez prádla s univerzálním pracím prostředkem.

17.2 Čištění násypky na prací prostředky

Pokud chcete tekutý prací prostředek nebo aviváž v dávkovacím zásobníku vyměnit za jiný výrobek nebo je násypka na prací prostředky znečištěná, vyčistěte násypku na prací prostředky.

POZOR!

Čerpací jednotka obsahuje elektrické součásti. Elektrické součásti se mohou při kontaktu s kapalinami poškodit.

- ▶ Čerpací jednotku nemyjte v myčce nádobí a neponořujte ji do vody.
 - ▶ Elektrickou přípojku na zadní straně chraňte před vlhkem, pracími prostředky a zbytky aviváže.
1. Vypněte spotřebič.
→ "Vypnutí spotřebiče", *Strana 31*
 2. Vytáhněte násypku na prací prostředky.

3. Vložku zatlačte dolů a násypku na prací prostředky vyjměte.

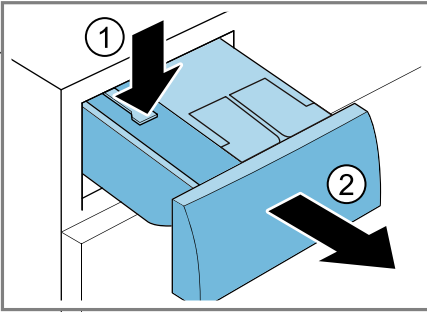

4. Odstraňte čerpací jednotku.

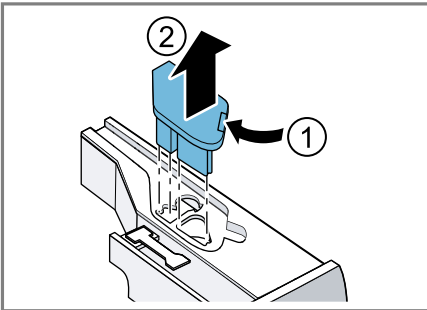

5. Víčko násypky na prací prostředky vyhákněte a odstraňte.

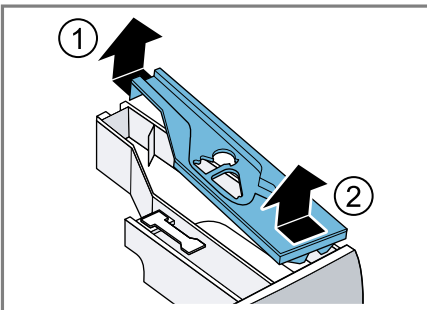

6. Vyprázdňte násypku na prací prostředky.

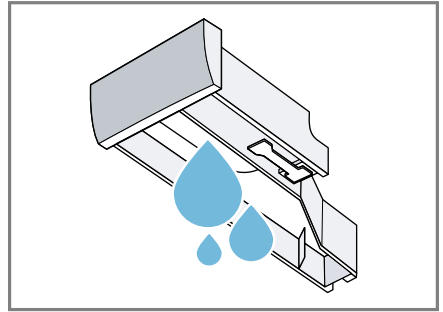

7. Čerpací jednotku vyčistěte vlhkým hadrem.

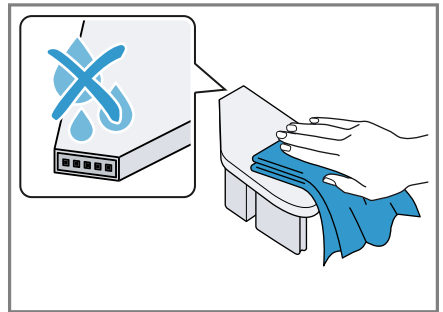

8. Násypku na prací prostředky a víčko vyčistěte měkkým, vlhkým hadrem nebo ruční sprchou.

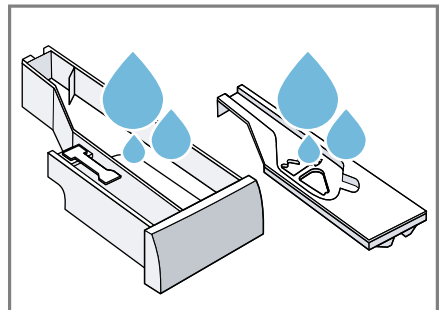

9. Násypku na prací prostředky, víčko a čerpací jednotku osušte a nasadte.

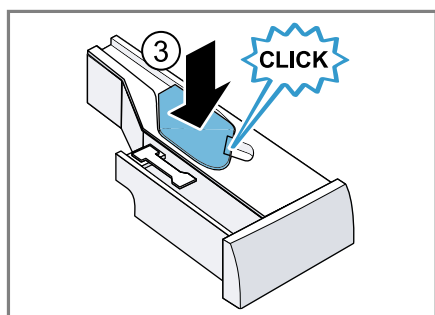
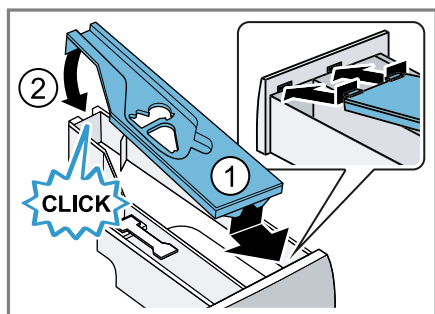

10. Vyčistěte přihrádku pro násypku na prací prostředky ve spotřebiči.

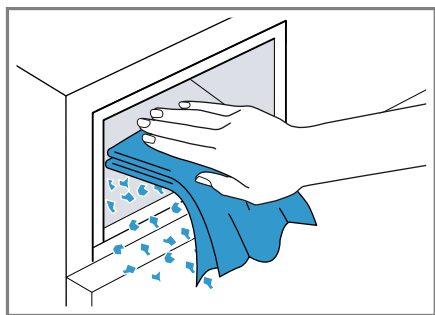

11. Zasuňte násypku na prací prostředky.

17.3 Čištění čerpadla

Při poruchách, např. ucpání nebo klapání, vyčistěte čerpadlo.

Vyprázdnění čerpadla

1. Zavřete přívod vody.
2. Vypněte spotřebič.

3. Odpojte síťovou zástrčku spotřebiče z elektrické sítě.
4. Otevřete a sejměte servisní kryt.

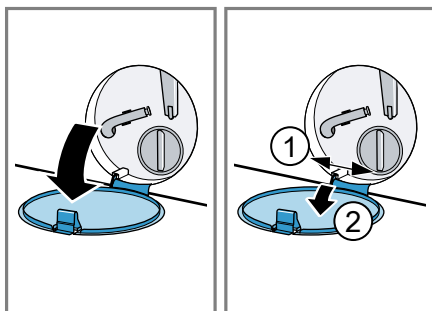

5. Pod otvor postavte dostatečně velkou nádobu.

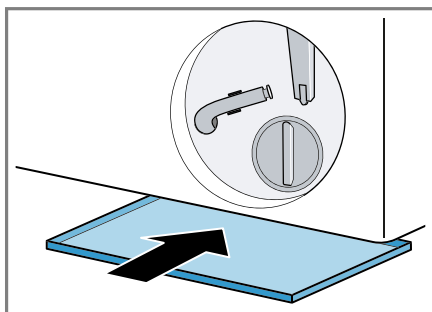

6. Vyndejte z držáku vypouštěcí hadici.

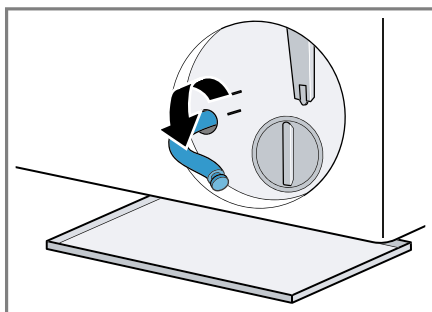

7. **⚠ POZOR - Nebezpečí opaření!**
Prací roztok je při praní s vysokými teplotami horký.

- ▶ Nedotýkejte se horkého pracího roztoku.

Pro vypuštění pracího roztoku do nádoby vytáhněte uzavírací zátku.

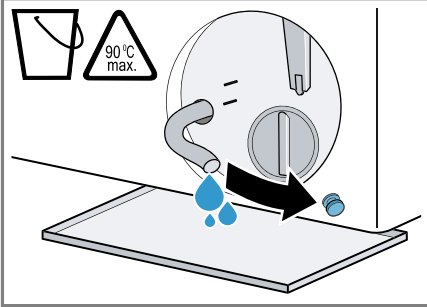

8. Znovu nasadíte uzavírací zátku.

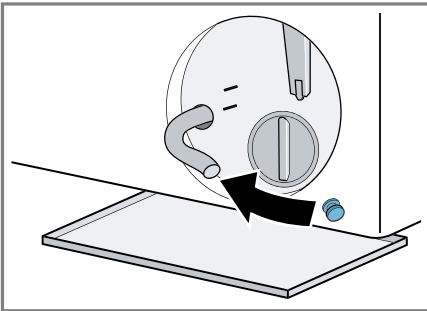

9. Nasadíte vypouštěcí hadici do držáku.

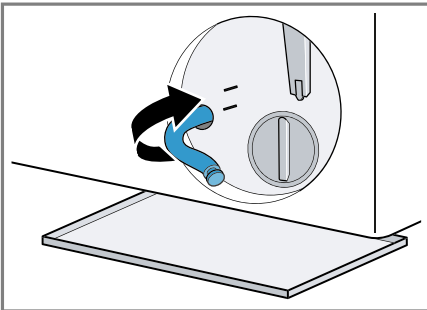

Čištění čerpadla

Požadavek: Čerpadlo je prázdné.
→ *Strana 38*

1. Protože se v čerpadle může ještě nacházet zbytková voda, víčko čerpadla vyšroubovávejte opatrně.
 - Hrubé nečistoty mohou způsobit zaseknutí filtrační vložky v tělese čerpadla. Odstraňte nečistoty a filtrační vložku vyndejte.

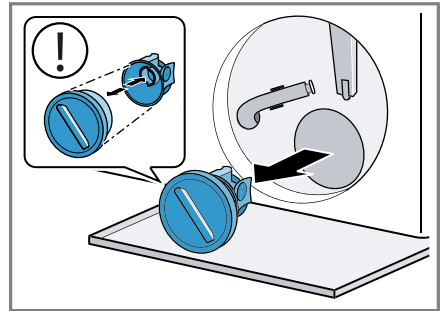

2. Vyčistěte vnitřní prostor, závit víčka čerpadla a těleso čerpadla.

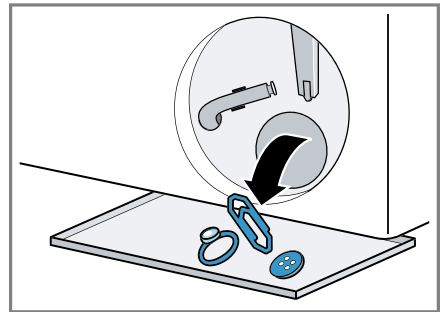

Víčko čerpadla se skládá ze dvou částí, které lze kvůli čištění rozmontovat.

cs Čištění a ošetřování

3. Zajistěte, aby se obě lopatková kola mohla otáčet.

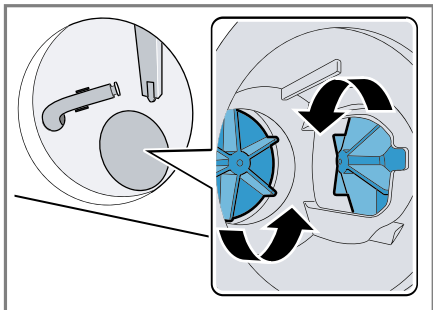

4. Nasaďte víčko čerpadla.
 - Zajistěte, aby byly součásti víčka čerpadla správně smontované a pevně spojené.

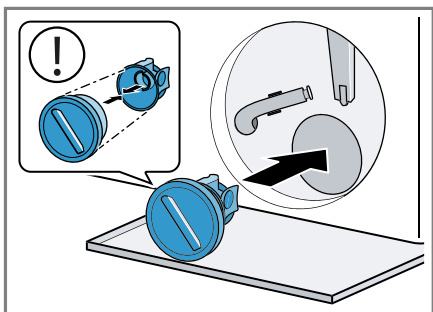

5. Víčko čerpadla zašroubujte až nadoraz.

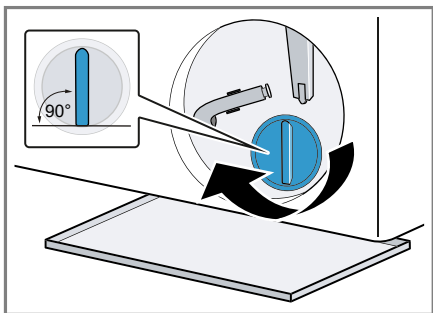

Držadlo víčka čerpadla musí být svisle.

6. Nasaďte a zavřete servisní kryt.

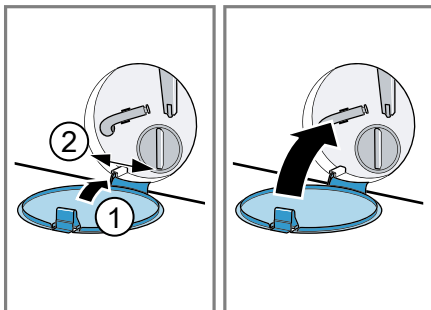

17.4 Čištění otvoru v gumové manžetě

Pravidelně kontrolujte otvor v gumové manžetě, jestli není ucpaný, a vyčistěte ho.

1. Otevřete dvířka spotřebiče.
2. Odstraňte ucpání z otvoru.

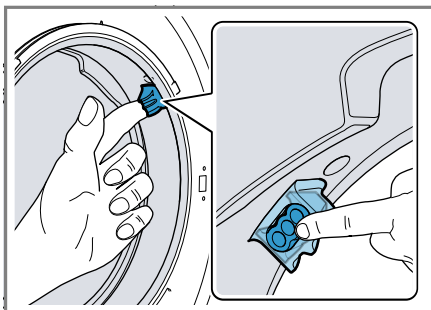

Poznámka: Nepoužívejte špičaté nebo ostré předměty.

18 Odstranění poruch



Menší poruchy vašeho přístroje můžete odstranit vlastními silami. Před kontaktováním zákaznické služby využijte informací o odstraňování poruch. Vyvarujete se tak zbytečných nákladů.

VÝSTRAHA



Nebezpečí úrazu elektrickým proudem!





Neodborné opravy jsou nebezpečné.







- ▶ Opravy spotřebiče smí provádět pouze odborný personál, který je k tomu vyškolený.
- ▶ K opravě spotřebiče se smí používat pouze originální náhradní díly.
- ▶ Pokud je síťový kabel tohoto spotřebiče poškozený, musí ho vyměnit výrobce, jeho zákaznický servis nebo podobně kvalifikovaná osoba, aby se zabránilo ohrožení.



Závada	Příčina a řešení závady
Displej zhasl a bliká Start/Reload 	Je aktivní režim šetření energie. ▶ Stiskněte Start/Reload  (start/doplnění/pauza). ✓ Displej se znovu rozsvítí.
"E:30 / -80"	Odtoková trubka nebo odtoková hadice je ucpaná. ▶ Vyčistěte odtokovou trubku a odtokovou hadici.
	Odtoková trubka nebo odtoková hadice je zalomená nebo uskřípnutá. ▶ Zajistěte, aby odtoková trubka a hadice odtoku vždy nebyly zalomené nebo uskřípnuté.
	Je ucpané čerpadlo. ▶ → " <i>Čištění čerpadla</i> ", <i>Strana 38</i>
	Odtoková hadice je připojená příliš vysoko. ▶ Odtokovou hadici namontujte maximálně do výšky 1 m.
	Víčko čerpadla není správně smontované. ▶ Smontujte správně víčko čerpadla.
	Dávkování pracího prostředku je příliš vysoké. ▶ Okamžité opatření: Smíchejte polévkovou lžící aviváže s 0,5 l vody a směs naplňte do komory pro manuální dávkování (nepoužívejte na outdoorové, sportovní a péřové textilie). ▶ Pokud je aktivované inteligentní dávkování, snižte základní dávkovací množství → <i>Strana 34</i> . ▶ Pokud prací prostředek dávkujete manuálně, při příštím praní se stejným množstvím prádla použijte menší množství pracího prostředku.



Závada	Příčina a řešení závady
"E:30 / -80"	<p>Je namontované nepřípustné prodloužení odtokové hadice.</p> <ul style="list-style-type: none"> ▶ Odstraňte nepřípustná prodloužení odtokové hadice. <p>→ "Připojení spotřebiče", Strana 14</p>
	<p>Víčko čerpadla není úplně zašroubované.</p> <ul style="list-style-type: none"> ▶ Zajistěte, aby bylo víčko čerpadla ve spotřebiči zašroubované až nadoraz. Držadlo víčka čerpadla musí být svíse.
"E:36 / -25 / -26"	<p>Je ucpané čerpadlo.</p> <ul style="list-style-type: none"> ▶ → "Čištění čerpadla", Strana 38.
"E:38 / -25 / -26"	<p>Je ucpané čerpadlo.</p> <ul style="list-style-type: none"> ▶ → "Čištění bubnu", Strana 36 <p>Pokud se závada zobrazí znovu,</p> <ul style="list-style-type: none"> ▶ → "Čištění čerpadla", Strana 38
"E:10 / -00 / -10 / -20"	<p>je zablokován vstupní otvor gumové manžety.</p> <ul style="list-style-type: none"> ▶ → "Čištění otvoru v gumové manžetě", Strana 40 <p>Čerpadlo inteligentního dávkovacího systému je zablokované.</p> <ol style="list-style-type: none"> 1. Vypněte spotřebič. 2. Vyčistěte čerpací jednotku. → "Čištění násypky na prací prostředky", Strana 36 3. Zapněte spotřebič. 4. Pokud se ukazatel po vyčištění čerpací jednotky zobrazí znovu, zavolejte zákaznický servis. → "Zákaznický servis", Strana 54
"E:60 / -2B"	<p>Poznámka: Do odstranění poruchy můžete deaktivovat inteligentní dávkovací systém a dávkování provádět manuálně. → "Tlačítka", Strana 22</p>
"E:60 / -2B"	<p>Kontrolní systém nevyváženosti přerušil odstředování kvůli nerovnoměrnému rozložení prádla.</p> <ul style="list-style-type: none"> ▶ Vložte znovu prádlo do bubnu.
"E:30 / -10" a/nebo 	<p>Poznámka: Do bubnu dávejte pokud možno společně velké a malé kusy prádla. Různě velké kusy prádla se při odstředování lépe rozdělí.</p> <p>Tlak vody je příliš nízký. Není možné odstranění.</p> <p>Je ucpané sítko v přívodu vody.</p> <ul style="list-style-type: none"> ▶ Vyčistěte sítko v přívodu vody.

Závada	Příčina a řešení závady
"E:30 / -10" a/nebo 	<p>Je zavřený přívod vody.</p> <ul style="list-style-type: none"> ▶ Otevřete přívod vody. <hr/> <p>Přívodní hadice je zalomená nebo uskřípnutá.</p> <ul style="list-style-type: none"> ▶ Zajistěte, aby přívodní hadice nebyla zalomená nebo uskřípnutá. <hr/> <p>Vadný systém hlídání hladiny vody.</p> <p>Poznámka: Při chybovém hlášení spustí spotřebič odčerpání.</p> <ol style="list-style-type: none"> 1. Nejprve počkejte cca 5 minut, dokud nebude odčerpání hotové. 2. Pro resetování chybového hlášení spotřebič vypněte. 3. Spotřebič znovu zapněte. 4. Pokud se chybové hlášení zobrazí znovu, kontaktujte zákaznický servis. → "Zákaznický servis", Strana 54
"E:35 / -10"	<p>Voda v \záchytné vaně.</p> <ul style="list-style-type: none"> ▶ Zavřete přívod vody. ▶ Kontaktujte zákaznický servis. → "Zákaznický servis", Strana 54 <hr/> <p>Spotřebič netěsní.</p> <ul style="list-style-type: none"> ▶ Zavřete přívod vody. ▶ Kontaktujte zákaznický servis. → "Zákaznický servis", Strana 54
	<p>Násypka na prací prostředky není úplně zasunutá.</p> <ul style="list-style-type: none"> ▶ Zasuňte úplně násypku na prací prostředky, až symbol zhasne. <hr/> <p>Není nasazená čerpací jednotka.</p> <ol style="list-style-type: none"> 1. Nasadte čerpací jednotku do násypky na prací prostředky. → "Čištění násypky na prací prostředky", Strana 36 2. Zasuňte úplně násypku na prací prostředky, až symbol zhasne.

Závada	Příčina a řešení závady
	<p>Dávkování pracího prostředku je příliš vysoké.</p> <ul style="list-style-type: none"> ▶ Okamžité opatření: Smíchejte polévkovou lžící aviváže s 0,5 l vody a směs naplňte do komory pro manuální dávkování (nepoužívejte na outdoorové, sportovní a péřové textilie). ▶ Pokud je aktivované inteligentní dávkování, snižte základní dávkovací množství → <i>Strana 34</i>. ▶ Pokud prací prostředek dávkujete manuálně, při příštím praní se stejným množstvím prádla použijte menší množství pracího prostředku.
Svítlí 	<p>Teplota je příliš vysoká.</p> <ul style="list-style-type: none"> ▶ Počkejte, dokud teplota trochu neklesne. ▶ → "Zrušení programu", <i>Strana 30</i> <p>Příliš vysoká hladina vody.</p> <ul style="list-style-type: none"> ▶ Zvolte vhodný program pro odčerpání. → "Programy", <i>Strana 24</i>
Bliká 	<p>Dvířka nejsou zavřena.</p> <ol style="list-style-type: none"> 1. Zavřete dvířka. 2. Pro spuštění programu stiskněte Start/Reload  <p>Ve dvířkách je přiskřípnuté prádlo.</p> <ol style="list-style-type: none"> 1. Znovu otevřete dvířka. 2. Odstraňte přiskřípnuté prádlo. 3. Zavřete dvířka. 4. Pro spuštění programu stiskněte Start/Reload 
Všechny ostatní chybové kódy.	<p>Porucha funkce</p> <ul style="list-style-type: none"> ▶ Kontaktujte zákaznický servis. → "Zákaznický servis", <i>Strana 54</i>
"E:30/-20"	<p>Vadný magnetický ventil.</p> <ul style="list-style-type: none"> ▶ Kontaktujte zákaznický servis. → "Zákaznický servis", <i>Strana 54</i> <p>Dávkování pracího prostředku je příliš vysoké.</p> <ul style="list-style-type: none"> ▶ Pokud prací prostředek dávkujete manuálně, při příštím praní se stejným množstvím prádla použijte menší množství pracího prostředku.
Spotřebič nepracuje.	<p>Naplňená voda navíc.</p> <ul style="list-style-type: none"> ▶ Během provozu nepiňte spotřebič další vodou. <p>Není zapojená zástrčka síťového kabelu.</p> <ul style="list-style-type: none"> ▶ Připojte spotřebič k el. síti. <p>Zareagovala pojistka v pojistkové skříňce.</p> <ul style="list-style-type: none"> ▶ Zkontrolujte pojistku v pojistkové skříňce.

Závada	Příčina a řešení závady
Spotřebič nepracuje.	<p>Výpadek napájení.</p> <ul style="list-style-type: none"> ▶ Zkontrolujte, zda v místnosti funguje osvětlení místnosti nebo jiné přístroje.
Program se nespustí.	<p>Nestiskli jste Start/Reload .</p> <ul style="list-style-type: none"> ▶ Stiskněte Start/Reload .
	<p>Dvířka nejsou zavřená.</p> <ol style="list-style-type: none"> 1. Zavřete dvířka. 2. Pro spuštění programu stiskněte Start/Reload .
	<p>Je aktivovaný dětský zámek.</p> <ul style="list-style-type: none"> ▶ → "Deaktivace dětského zámku", <i>Strana 31</i>
	<p>Je aktivované - Finished in  +.</p> <ul style="list-style-type: none"> ▶ Zkontrolujte, zda je aktivované - Finished in  +. → "Tlačítka", <i>Strana 22</i>
	<p>Ve dvířkách je přiskřípnuté prádlo.</p> <ol style="list-style-type: none"> 1. Znovu otevřete dvířka. 2. Odstraňte přiskřípnuté prádlo. 3. Zavřete dvířka. 4. Pro spuštění programu stiskněte Start/Reload .
	<p>Násypka na prací prostředky není úplně zasunutá.</p> <ul style="list-style-type: none"> ▶ Zasuňte úplně násypku na prací prostředky, až symbol zhasne.
	<p>Čerpadlo inteligentního dávkovacího systému je zablokované.</p> <ol style="list-style-type: none"> 1. Vypněte spotřebič. 2. Vyčistěte čerpací jednotku. → "Čištění násypky na prací prostředky", <i>Strana 36</i> 3. Zapněte spotřebič. 4. Pokud se ukazatel po vyčištění čerpací jednotky zobrazí znovu, zavolejte zákaznický servis. → "Zákaznický servis", <i>Strana 54</i>
	<p>Poznámka: Do odstranění poruchy můžete deaktivovat inteligentní dávkovací systém a dávkování provádět manuálně. → "Tlačítka", <i>Strana 22</i></p>
	<p>Násypka na prací prostředky není úplně zasunutá.</p> <ul style="list-style-type: none"> ▶ Zasuňte úplně násypku na prací prostředky, až symbol zhasne.

Závada	Příčina a řešení závady
Dvířka nelze otevřít.	<p>Je aktivované ☒.</p> <ul style="list-style-type: none"> ▶ Pro pokračování programu zvolte odstředování nebo odčerpání a stiskněte Start/Reload . → "Pokračování programu při nastavení stop po máchání", Strana 31
	<p>Teplota je příliš vysoká.</p> <ul style="list-style-type: none"> ▶ Počkejte, dokud teplota trochu neklesne. ▶ → "Zrušení programu", Strana 30
	<p>Příliš vysoká hladina vody.</p> <ul style="list-style-type: none"> ▶ Zvolte vhodný program pro odčerpání. → "Programy", Strana 24
	<p>Výpadek elektrického proudu.</p> <ul style="list-style-type: none"> ▶ Otevřete dvířka pomocí nouzového odblokování. → "Nouzové odblokování", Strana 53
Prací roztok se neodčerpává.	<p>Odtoková trubka nebo odtoková hadice je ucpaná.</p> <ul style="list-style-type: none"> ▶ Vyčistěte odtokovou trubku a odtokovou hadici.
	<p>Odtoková trubka nebo odtoková hadice je zalomená nebo uskřípnutá.</p> <ul style="list-style-type: none"> ▶ Zajistěte, aby odtoková trubka a hadice odtoku vody nebyly zalomené nebo uskřípnuté.
	<p>Je ucpané čerpadlo.</p> <ul style="list-style-type: none"> ▶ → "Čištění čerpadla", Strana 38
	<p>Je aktivované ☒.</p> <ul style="list-style-type: none"> ▶ Pro pokračování programu zvolte odstředování nebo odčerpání a stiskněte Start/Reload . → "Pokračování programu při nastavení stop po máchání", Strana 31
	<p>Odtoková hadice je připojená příliš vysoko.</p> <ul style="list-style-type: none"> ▶ Odtokovou hadici namontujte maximálně do výšky 1 m.
	<p>Víčko čerpadla není správně smontované.</p> <ul style="list-style-type: none"> ▶ Smontujte správně víčko čerpadla.
	<p>Dávkování pracího prostředku je příliš vysoké.</p> <ul style="list-style-type: none"> ▶ Okamžité opatření: Smíchejte polévkovou lžící aviváže s 0,5 l vody a směs naplňte do komory pro manuální dávkování (nepoužívejte na outdoorové, sportovní a péřové textilie). ▶ Pokud je aktivované inteligentní dávkování, snižte základní dávkovací množství → Strana 34.

Závada	Příčina a řešení závady
Prací roztok se neodčerpává.	<ul style="list-style-type: none"> ▶ Pokud prací prostředek dávkujete manuálně, při příštím praní se stejným množstvím prádla použijte menší množství pracího prostředku. <hr/> <p>Je namontované nepřípustné prodloužení odtokové hadice.</p> <ul style="list-style-type: none"> ▶ Odstraňte nepřípustná prodloužení odtokové hadice. <p>→ "Připojení spotřebiče", Strana 14</p> <hr/> <p>Víčko čerpadla není úplně zašroubované.</p> <ul style="list-style-type: none"> ▶ Zajistěte, aby bylo víčko čerpadla ve spotřebiči zašroubované až nadoraz. Držadlo víčka čerpadla musí být svise.
Nepřitéká voda. Nebyl spláchnutý prací prostředek.	<p>Nestiskli jste Start/Reload .</p> <ul style="list-style-type: none"> ▶ Stiskněte Start/Reload . <hr/> <p>Je ucpané sítko v přívodu vody.</p> <ul style="list-style-type: none"> ▶ Vyčistěte sítko v přívodu vody. <hr/> <p>Je zavřený přívod vody.</p> <ul style="list-style-type: none"> ▶ Otevřete přívod vody. <hr/> <p>Přívodní hadice je zalomená nebo uskřípnutá.</p> <ul style="list-style-type: none"> ▶ Zajistěte, aby přívodní hadice nebyla zalomená nebo uskřípnutá.
Opakovaný náběh odstředování.	<p>Kontrolní systém nevyváženosti se snaží vyrovnat nerovnoměrné rozložení prádla opakovaným rozmístěním prádla.</p> <ul style="list-style-type: none"> ▶ Nejedná se o závadu – není potřeba nic udělat. <p>Poznámka: Při plnění dávejte do bubnu pokud možno společně velké a malé kusy prádla. Různě velké kusy prádla se při odstředování lépe rozdělí.</p>
Doba trvání programu se během pracího procesu mění.	<p>Průběh programu se elektronicky optimalizuje. Tak může dojít ke změně doby trvání programu.</p> <ul style="list-style-type: none"> ▶ Nejedná se o závadu – není potřeba nic udělat. <hr/> <p>Kontrolní systém nevyváženosti se snaží vyrovnat nerovnoměrné rozložení prádla opakovaným rozmístěním prádla.</p> <ul style="list-style-type: none"> ▶ Nejedná se o závadu – není potřeba nic udělat. <p>Poznámka: Při plnění dávejte do bubnu pokud možno společně velké a malé kusy prádla. Různě velké kusy prádla se při odstředování lépe rozdělí.</p> <hr/> <p>System pro kontrolu pěny přidá při tvorbě příliš velkého množství pěny jedno máchání.</p>

Závada	Příčina a řešení závady
Doba trvání programu se během pracího procesu mění.	▶ Nejedná se o závadu – není potřeba nic udělat.
V bubnu není vidět voda.	Voda je pod viditelnou oblastí. ▶ Nejedná se o závadu – není potřeba nic udělat. ▶ Během provozu nepiňte spotřebič další vodou.
Buben sebou po spuštění programu trhá.	Příčinou je interní test motoru. ▶ Nejedná se o závadu – není potřeba nic udělat.
Vibrace a pohyb spotřebiče při odstředování.	Spotřebič není správně vyrovnaný. ▶ → "Vyrovnaní spotřebiče", Strana 15 Nožičky spotřebiče nejsou zafixované. ▶ Zafixujte nožičky spotřebiče. → "Vyrovnaní spotřebiče", Strana 15 Nejsou odstraněné přepravní pojistky. ▶ → "Odstranění přepravních pojistek", Strana 13.
Buben se otáčí, nepřitéká voda.	Je aktivní rozpoznání množství prádla. ▶ Nejedná se o závadu, není potřeba nic udělat. Poznámka: Rozpoznání množství prádla může trvat až 2 minuty.
Intenzivní tvorba pěny.	Dávkování pracího prostředku je příliš vysoké. ▶ Okamžité opatření: Smíchejte polévkovou lžící aviváže s 0,5 l vody a směs naplňte do komory pro manuální dávkování (nepoužívejte na outdoorové, sportovní a péřové textilie). ▶ Pokud je aktivované inteligentní dávkování, snižte základní dávkovací množství → Strana 34. ▶ Pokud prací prostředek dávkujete manuálně, při příštím praní se stejným množstvím prádla použijte menší množství pracího prostředku.
① i-DOS ② i-DOS nelze aktivovat.	Pro tento program není inteligentní dávkování k dispozici. ▶ Nejedná se o závadu – není potřeba nic udělat. → "Spuštění programu s inteligentním dávkovacím systémem", Strana 32 Stav programu neumožňuje inteligentní dávkování. Není možné odstranění.
Není dosažena vysoká rychlost odstředování.	Je nastavená nízká rychlost odstředování. ▶ Při příštím praní nastavte vyšší rychlost odstředování.

Závada	Příčina a řešení závady
Není dosažena vysoká rychlost odstředování.	<p>Je aktivovaná Less Ironing .</p> <ul style="list-style-type: none"> ▶ Volte programy, které jsou vhodné pro příslušné druhy textilu. <hr/> <p>Systém kontroly rovnoměrného rozložení prádla se snaží vyrovnat nerovnoměrné rozložení prádla pomocí nižší rychlosti odstředování.</p> <ul style="list-style-type: none"> ▶ Vložte znovu prádlo do bubnu. <p>Poznámka: Do bubnu dávejte pokud možno společně velké a malé kusy prádla. Různě velké kusy prádla se při odstředování lépe rozdělí.</p> <ul style="list-style-type: none"> ▶ Spusťte program odstředování.
Program odstředování se nespustí.	<p>Odtoková trubka nebo odtoková hadice je ucpaná.</p> <ul style="list-style-type: none"> ▶ Vyčistěte odtokovou trubku a odtokovou hadici. <hr/> <p>Odtoková trubka nebo odtoková hadice je zalomená nebo uskřípnutá.</p> <ul style="list-style-type: none"> ▶ Zajistěte, aby odtoková trubka a hadice odtoku vody nebyly zalomené nebo uskřípnuté. <hr/> <p>Kontrolní systém nevyváženosti přerušil odstředování kvůli nerovnoměrnému rozložení prádla.</p> <ul style="list-style-type: none"> ▶ Vložte znovu prádlo do bubnu. <p>Poznámka: Do bubnu dávejte pokud možno společně velké a malé kusy prádla. Různě velké kusy prádla se při odstředování lépe rozdělí.</p> <ul style="list-style-type: none"> ▶ Spusťte program odstředování.
Šumící, syčící zvuk.	<p>Voda se do násypky na prací prostředky napouští pod tlakem.</p> <ul style="list-style-type: none"> ▶ Nejedná se o závadu – normální provozní zvuk.
Delší bzučivý zvuk před začátkem praní nebo máchání v aviváži.	<p>Inteligentní dávkovací systém dávkuje prací prostředek nebo ošetřovací prostředek.</p> <ul style="list-style-type: none"> ▶ Nejedná se o závadu – normální provozní zvuk.
Krátký bzučivý zvuk po zapnutí spotřebiče.	<p>Inteligentní dávkovací systém provádí funkční test.</p> <ul style="list-style-type: none"> ▶ Nejedná se o závadu – normální provozní zvuk.
Hlasité zvuky při odstředování.	<p>Spotřebič není správně vyrovnaný.</p> <ul style="list-style-type: none"> ▶ → "Vyrovnání spotřebiče", <i>Strana 15</i> <hr/> <p>Nožičky spotřebiče nejsou zafixované.</p> <ul style="list-style-type: none"> ▶ Zafixujte nožičky spotřebiče. → "Vyrovnání spotřebiče", <i>Strana 15</i> <hr/> <p>Nejsou odstraněné přepravní pojistky.</p>

Závada	Příčina a řešení závady
Hlasité zvuky při odstředování.	▶ → "Odstranění přepravních pojistek", Strana 13.
Klapání, skřípání v čerpadle.	Do čerpadla se dostaly cizí předměty. ▶ → "Čištění čerpadla", Strana 38
Rytmičtý zvuk sání.	Je aktivní čerpadlo, odčerpává se prací roztok. ▶ Nejedná se o závadu – normální provozní zvuk.
Pomačkání.	Příliš vysoká rychlost odstředování. ▶ Při příštím praní nastavte nižší rychlost odstředování.
	Příliš velké množství prádla. ▶ Při příštím praní snižte množství prádla.
	Nastavili jste nevhodný program pro příslušný druh textilií. ▶ Volte programy, které jsou vhodné pro příslušné druhy textilu.
Výsledek odstředování není uspokojivý. Prádlo je příliš mokré / příliš vlhké.	Je nastavená nízká rychlost odstředování. ▶ Při příštím praní nastavte vyšší rychlost odstředování. ▶ Spusťte program odstředování .
	Je aktivovaná Less Ironing  ▶ Volte programy, které jsou vhodné pro příslušné druhy textilu.
	Odtoková trubka nebo odtoková hadice je ucpaná. ▶ Vyčistěte odtokovou trubku a odtokovou hadici.
	Odtoková trubka nebo odtoková hadice je zalomená nebo uskřípnutá. ▶ Zajistěte, aby odtoková trubka a hadice odtoku vody nebyly zalomené nebo uskřípnuté.
	Kontrolní systém nevyváženosti přerušil odstředování kvůli nerovnoměrnému rozložení prádla. ▶ Vložte znovu prádlo do bubnu.
	Poznámka: Do bubnu dávejte pokud možno společně velké a malé kusy prádla. Různě velké kusy prádla se při odstředování lépe rozdělí. ▶ Spusťte program odstředování .
	Systém kontroly rovnoměrného rozložení prádla se snaží vyrovnat nerovnoměrné rozložení prádla pomocí nižší rychlosti odstředování. ▶ Vložte znovu prádlo do bubnu.

Závada	Příčina a řešení závady
Výsledek odstředování není uspokojivý. Prádlo je příliš mokré / příliš vlhké.	<p>Poznámka: Do bubnu dávejte pokud možno společně velké a malé kusy prádla. Různě velké kusy prádla se při odstředování lépe rozdělí.</p> <ul style="list-style-type: none"> ▶ Spusťte program odstředování.
Zbytky pracího prostředku na vlhkém prádle.	<p>Prací prostředky mohou obsahovat látky, které nejsou rozpustné ve vodě a usazují se na prádle.</p> <ul style="list-style-type: none"> ▶ Spusťte program máchání. <p>Naplnili jste nevhodný prací prostředek do dávkovacích zásobníků inteligentního dávkovacího systému.</p> <ol style="list-style-type: none"> 1. Zkontrolujte, zda je použitý prací prostředek vhodný. → "<i>Prací a ošetřovací prostředky</i>", <i>Strana 29</i> 2. Vyprázdněte dávkovací zásobníky. → "<i>Čištění násypky na prací prostředky</i>", <i>Strana 36</i> 3. Dávkovací zásobníky vyčistěte. 4. Znovu naplňte dávkovací zásobníky. → "<i>Naplnění dávkovacích zásobníků</i>", <i>Strana 33</i>
Zbytky pracího prostředku na suchém prádle.	<p>Základní dávkovací množství není správně nastavené.</p> <ul style="list-style-type: none"> ▶ Pokud je aktivované inteligentní dávkování, snižte základní dávkovací množství → <i>Strana 34</i>. <p>Prací prostředky mohou obsahovat látky, které nejsou rozpustné ve vodě a usazují se na prádle.</p> <ul style="list-style-type: none"> ▶ Prádlo po praní a sušení vykartáčujte. <p>Naplnili jste nevhodný prací prostředek do dávkovacích zásobníků inteligentního dávkovacího systému.</p> <ol style="list-style-type: none"> 1. Zkontrolujte, zda je použitý prací prostředek vhodný. → "<i>Prací a ošetřovací prostředky</i>", <i>Strana 29</i> 2. Vyprázdněte dávkovací zásobníky. → "<i>Čištění násypky na prací prostředky</i>", <i>Strana 36</i> 3. Dávkovací zásobníky vyčistěte. 4. Znovu naplňte dávkovací zásobníky. → "<i>Naplnění dávkovacích zásobníků</i>", <i>Strana 33</i>
Nedostatečný prací účinek.	<p>Základní dávkovací množství není přizpůsobené.</p> <ul style="list-style-type: none"> ▶ Když je aktivované inteligentní dávkování, přizpůsobte základní dávkovací množství → <i>Strana 34</i>. <p>Prací nebo ošetřovací prostředek v dávkovacích zásobnicích inteligentního dávkovacího systému zhoustl.</p>

Závada	Příčina a řešení závady
Nedostatečný prací účinek.	<ol style="list-style-type: none"> 1. Zkontrolujte, zda je použitý prací prostředek vhodný. → <i>"Prací a ošetřovací prostředky", Strana 29</i> 2. Vyprázdněte dávkovací zásobníky. → <i>"Čištění násypky na prací prostředky", Strana 36</i> 3. Dávkovací zásobníky vyčistěte. 4. Znovu naplňte dávkovací zásobníky. → <i>"Naplnění dávkovacích zásobníků", Strana 33</i>
	<p>Naplňovali jste nevhodný prací prostředek do dávkovacích zásobníků inteligentního dávkovacího systému.</p> <ol style="list-style-type: none"> 1. Zkontrolujte, zda je použitý prací prostředek vhodný. → <i>"Prací a ošetřovací prostředky", Strana 29</i> 2. Vyprázdněte dávkovací zásobníky. → <i>"Čištění násypky na prací prostředky", Strana 36</i> 3. Dávkovací zásobníky vyčistěte. 4. Znovu naplňte dávkovací zásobníky. → <i>"Naplnění dávkovacích zásobníků", Strana 33</i>
U přívodní hadice vytéká voda.	<p>Přívodní hadice není správně/pevně připojená.</p> <ol style="list-style-type: none"> 1. Připojte správně přívodní hadici. → <i>"Připojení přívodní hadice", Strana 14</i> 2. Utáhněte šroubení.
U odtokové hadice vytéká voda.	<p>Odtoková hadice je poškozená.</p> <ul style="list-style-type: none"> ▶ Vyměňte poškozenou odtokovou hadici. <hr/> <p>Odtoková hadice není správně připojená.</p> <ul style="list-style-type: none"> ▶ Připojte správně odtokovou hadici. → <i>"Způsoby připojení odtoku vody", Strana 14</i>
Ve spotřebiči vzniká zápach.	<p>Vlhkost a zbytky pracích prostředků mohou podporovat tvorbu bakterií.</p> <ul style="list-style-type: none"> ▶ → <i>"Čištění bubny", Strana 36</i> ▶ Když spotřebič nepoužíváte, nechte dvířka a násypku na prací prostředky otevřené, aby mohla vyschnout zbytková voda.

18.1 Nouzové odblokování

Odblokování dvířek

Požadavek: Čerpadlo je prázdné.
→ *Strana 38*

- POZOR!** Vytékající voda může způsobit věcné škody.
- ▶ Neotevírejte dvířka, pokud je za sklem vidět voda.

Pomocí nářadí vytáhněte nouzové odblokování dolů a uvolněte ho.

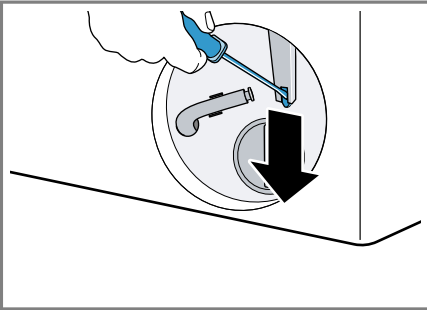

- ✓ Zámek dvířek je odblokovaný.
2. Nasaďte a zacvakněte servisní kryt.
3. Zavřete servisní kryt.

19 Převaha, uskladnění a likvidace

19.1 Demontáž spotřebiče

Poznámka: Podrobnější informace najdete v digitálním návodu k obsluze načtením QR kódu v obsahu nebo na www.bosch-home.com.

1. Zavřete přívod vody.
2. Vyprázdněte přívodní hadici.
3. Vypněte spotřebič.
4. Vytáhněte síťovou zástrčku spotřebiče ze zásuvky.
5. Vypusťte prací roztok.
→ *"Čištění čerpadla", Strana 38*

6. Odpojte hadice.
7. Vyprázdněte dávkovací zásobníky.

19.2 Nasazení přepravních pojistek

Spotřebič při přepravě zajistěte přepravními pojistkami, abyste zabránili poškození.

1. Šroubovákem odstraňte 4 krytky.

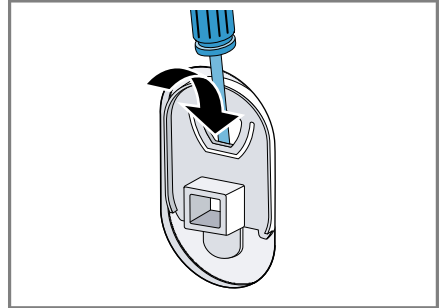

Krytky uschovejte.

2. Namontujte 4 přepravní pojistky. Řiďte se přitom podle popisu → *"Odstranění přepravních pojistek", Strana 13* a postupujte v opačném pořadí.

19.3 Opětovné uvedení spotřebiče do provozu

- ▶ Pro další informace viz
→ *"Instalace a připojení", Strana 12*
a
→ *"Spuštění praní bez prádla", Strana 19.*

19.4 Likvidace starého spotřebiče

Díky ekologické likvidaci je možné opětovné použití cenných surovin.

VÝSTRAHA

Nebezpečí poškození zdraví!

Ve spotřebiči se mohou zavřít děti a dostat se tak do ohrožení života.

- ▶ Spotřebič neumísťujte za dveře, které blokují nebo brání otvírání dvířek spotřebiče.
- ▶ U starých spotřebičů odpojte síťovou zástrčku síťového kabelu, poté síťový kabel přestříhnete a zničte zámek dvířek spotřebiče tak, aby se dvířka spotřebiče nedaly zavřít.

1. Vytáhněte síťovou zástrčku síťového kabelu ze zásuvky.
2. Odpojte síťový kabel.
3. Spotřebič ekologicky zlikvidujte.

Informace o aktuálních možnostech likvidace obdržíte u specializovaného prodejce nebo na obecním nebo městském úřadu.



Tento spotřebič je označen v souladu s evropskou směrnicí 2012/19/EU o nakládání s použitými elektrickými a elektronickými zařízeními (waste electrical and electronic equipment - WEEE).

Tato směrnice stanoví jednotný evropský (EU) rámec pro zpětný odběr a recyklování použitých zařízení.

20 Zákaznický servis

Originální náhradní díly relevantní pro funkčnost podle příslušného nařízení ekodesign obdržíte u našeho zákaznického servisu po dobu min. 10 let od uvedení vašeho spotřebiče na trh v Evropském hospodářském prostoru.

Poznámka: Využití zákaznického servisu je v rámci záručních podmínek výrobce bezplatné.

Podrobné informace o záruční době a záručních podmínkách ve vaší zemi obdržíte u svého zákaznického servisu, svého prodejce nebo na našich internetových stránkách.

Při kontaktování zákaznického servisu potřebujete označení produktu (E-č.) a výrobní číslo (FD) vašeho spotřebiče.

Kontaktní údaje zákaznického servisu viz příložený seznam servisních služeb nebo naše webová stránka.

20.1 Označení produktu (E-č.) a výrobní číslo (FD)

Označení produktu (E-č.) a výrobní číslo (FD) je uvedeno na typovém štítku spotřebiče.

V závislosti na modelu se typový štítek nachází:

- na vnitřní straně dvířek,
- na vnitřní straně servisní krytky,
- na zadní straně spotřebiče.

Pro rychlé nalezení údajů vašeho spotřebiče a telefonního čísla zákaznického servisu si můžete údaje poznačit.

20.2 Záruka AQUA-STOP

Navíc k nárokům na záruku vůči prodávajícímu vyplývajícím z kupní smlouvy a navíc k naší záruce výrobce na spotřebič poskytneme náhradu za následujících podmínek.

- Dojde-li vadou našeho systému Aqua-Stop ke škodě způsobené vodou, nahradíme škody soukromým uživatelům. K zabezpečení proti úniku vody musí být spotřebič připojen na elektrickou síť.
- Záruka platí po celou dobu životnosti spotřebiče.
- Předpokladem nároku na záruku je odborná instalace a připojení spotřebiče s Aqua-Stop podle našeho návodu; zahrnuje také odborně namontované prodloužení Aqua-Stop (originální příslušenství). Naše záruka se nevztahuje na vadná přívodní potrubí nebo armatury až k přípojce Aqua-Stop na vodovodním kohoutku.
- Během provozu není zásadně nutno na spotřebiče s Aqua-Stop dohlížet, event. je potom uzavřením vodovodního kohoutku zajistěte. Pouze v případě delší nepřítomnosti v bytě, např. před několikátýdenní dovolenou, přívod vody uzavřete.

21 Hodnoty spotřeby

Následující informace se poskytují podle nařízení EU o ekodesignu. Uvedené hodnoty pro jiné programy jako **eco 40-60** jsou pouze referenční hodnoty a byly zjištěny s využitím platné normy EN 60456. Automatická dávkovací funkce byla pro tento účel deaktivována.

Upozornění pro srovnávací zkoušku: Deaktivujte automatickou dávkovací funkci, není-li tato funkce předmětem zkoušky.

Program	Množství prádla (kg)	Doba trvání programu (h:min) ¹	Spotřeba energie (kWh/cyklus) ¹	Spotřeba vody (l/cyklus) ¹	Maximální teplota 5 min ¹ (°C)	Rychlost odstřeďování (ot/min) ¹	Zbytková vlhkost (%) ¹
eco 40-60 ²	9,0	3:44	0,940	65,0	43	1400	53,00
eco 40-60 ²	4,5	2:53	0,340	49,0	29	1400	53,00
eco 40-60 ²	2,5	2:53	0,190	34,0	25	1400	53,00
bavlna 20 °C	9,0	3:28	0,450	93,0	24	1400	53,00
bavlna 40 °C	9,0	3:28	1,200	93,0	44	1400	53,00
bavlna 60 °C	9,0	3:34	2,000	93,0	62	1400	53,00
bavlna 40 °C + Prewash ↓	9,0	3:58	1,270	100,0	44	1400	53,00
snadno udržovatelné 40 °C	4,0	2:30	0,770	56,0	43	1200	29,00
rychlý/mix 40 °C	4,0	1:03	0,640	43,0	41	1400	52,00
🌀 vlna 30 °C	2,0	0:41	0,200	40,0	24	800	32,00

¹ Skutečné hodnoty se vlivem tlaku vody, tvrdosti a teploty přiváděné vody, teploty prostředí, druhu, množství a zašpinění prádla, použitého čisticího prostředku, kolísání napájecího proudu a zvolených přídavných funkcí mohou lišit od uvedených hodnot.

² Testovací program podle nařízení (EU) pro ekodesign a nařízení (EU) pro energetické štítky se studenou vodou (15 °C).

22 Technické údaje

Výška spotřebiče 84,8 cm

Šířka spotřebiče 59,8 cm

Hloubka spotřebiče 59,0 cm

Výška spotřebiče při zavřených dvířkách 63,2 cm

Výška spotřebiče při otevřených dvířkách	106.3 cm
Hmotnost	69,9 kg
Maximální množství prádla	9,0 kg
Síťové napětí	220-240 V, 50-60 Hz
⇒ Minimální pojistka instalace	10 A
Jmenovitý výkon	2300 W
Příkon	<ul style="list-style-type: none"> ■ Vypnutý stav: 0,10 W ■ Nevypnutý stav: 0,50 W
Tlak vody	<ul style="list-style-type: none"> ■ Minimálně 100 kPa (1 bar) ■ Maximálně: 1 000 kPa (10 bar)
Délka přívodní hadice	150 cm
Délka odtokové hadice	150 cm
Délka síťového kabelu	160 cm

Tento výrobek obsahuje zdroje světla třídy energetické účinnosti F. Zdroje světla se dodávají jako náhradní díl a měnit je smí pouze vyškolený odborný personál.

Další informace k vašemu modelu najdete na internetu na <https://eprel.ec.europa.eu/>¹. Tato webová adresa je propojena odkazem s oficiální produktovou databází EU EPREL. Postupujte pak podle pokynů pro vyhledávání modelu. Označení modelu je dané znaky před lomítkem čísla výrobku (E-Nr.)

na typovém štítku. Alternativně najdete označení modelu také na prvním řádku EU energetického štítku.

¹ Platí jen pro země v Evropském hospodářském prostoru



Thank you for buying a Bosch Home Appliance!

Register your new device on MyBosch now and profit directly from:

- **Expert tips & tricks for your appliance**
- **Warranty extension options**
- **Discounts for accessories & spare-parts**
- **Digital manual and all appliance data at hand**
- **Easy access to Bosch Home Appliances Service**

Free and easy registration – also on mobile phones:

www.bosch-home.com/welcome

BOSCH
HOME APPLIANCES
SERVICE

Looking for help? You'll find it here.

Expert advice for your Bosch home appliances, help with problems or a repair from Bosch experts.

Find out everything about the many ways Bosch can support you:

www.bosch-home.com/service

Contact data of all countries are listed in the attached service directory.

BSH Hausgeräte GmbH

Carl-Wery-Straße 34

81739 München, GERMANY

www.bosch-home.com

A Bosch Company



9001759052 (020628)

CS